

# HYUNDAI

## H-CMMD4040

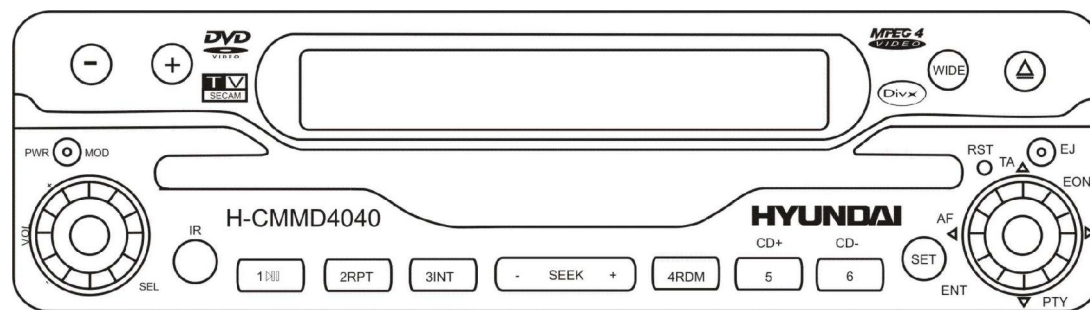

MULTIMEDIA DVD RECEIVER WITH MOTORIZED 7" TFT DISPLAY AND BUILT-IN TV-TUNER

Instruction manual

МУЛЬТИМЕДИЙНЫЙ DVD РЕСИВЕР С 7" МОТОРИЗИРОВАННЫМ TFT ДИСПЛЕЕМ И ВСТРОЕННЫМ ТВ-ТЮНЕРОМ

Руководство по эксплуатации

## Dear customer!

Thank you for purchasing our product. For safety, it is strongly recommended to read this manual carefully before connecting, operating and/or adjusting the product and keep the manual for reference in the future.

## Table of contents

---

Table of contents .....	2
Important safeguards .....	3
Installation/ connection.....	4
Panel controls .....	7
General operation .....	11
Digital tuner .....	14
TV operations .....	17
Glossary .....	18
Disc operations .....	19
MP3 overview .....	24
DVD setup.....	26
Anti-theft system .....	29
Handling discs .....	30
Cleaning .....	30
Troubleshooting guide .....	31
Specification.....	33

## Important safeguards

---

- Using the device at temperature below  $-10^{\circ}\text{C}$  may cause the breakage of the device. **BEFORE USING PLEASE HEAT UP THE PASSENGER COMPARTMENT TO THE RECOMMENDED TEMPERATURE!**
- Read carefully through this manual to familiarize yourself with this high-quality sound system.
- Disconnect the vehicle's negative battery terminal while mounting and connecting the unit.
- When replacing the fuse, be sure to use one with an identical amperage rating. Using a fuse with a higher amperage rating may cause serious damage to the unit.
- DO NOT attempt to disassemble the unit. Laser beams from the optical pickup are dangerous to the eyes.
- Do not use the unit in places where it can be exposed to water, moisture and dust.
- Make sure that pins or other foreign objects do not get inside the unit; they may cause malfunctions, or create safety hazards such as electrical shock or laser beam exposure.
- If you have parked the car for a long time in hot or cold weather, wait until the temperature in the car becomes normal before operating the unit.
- DO NOT open covers and do not repair yourself. Consult the dealer or an experienced technician for help.
- Make sure you disconnect the power supply and aerial if you will not be using the system for a long period or during a thunderstorm.
- Make sure you disconnect the power supply if the system appears to be working incorrectly, is making an unusual sound, has a strange smell, has smoke emitting from it or liquids have got inside it. Have a qualified technician check the system.
- The unit is designed for negative terminal of the battery, which is connected to the vehicle metal. Please confirm it before installation.
- Do not allow the speaker wires to be shorted together when the unit is switched on. Otherwise it may overload or burn out the power amplifier.
- Do not install the detachable panel before connecting the wire.
- Don't remove the detachable panel when encoding.

# Installation/ connection

First complete the electrical connections, and then check them for correctness.

## Installation opening

This unit can be installed in any dashboard having an opening as shown on the picture. The dashboard should be 4.75 – 5.56 mm thick in order to be able to support the unit.

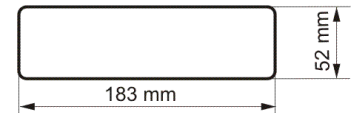

1. Insert mounting collar into the dashboard, and bend the mounting tabs out with a screwdriver. Make sure that lock lever (※) is flush with the mounting collar (not projecting outward).
2. Secure the rear of the unit.

After fixing mounting bolt and power connector, fix the rear of the unit to the car body by rubber cushion.

3. Insert trim plate.

When you prepare to insert trim plate, please check it's direction. Once it was up side down, it cannot be fixed.

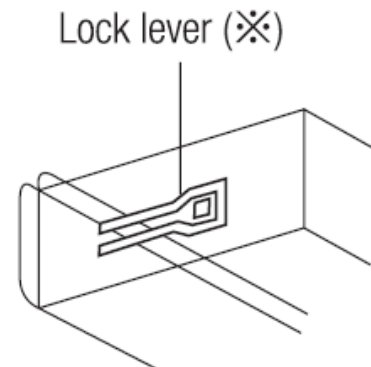
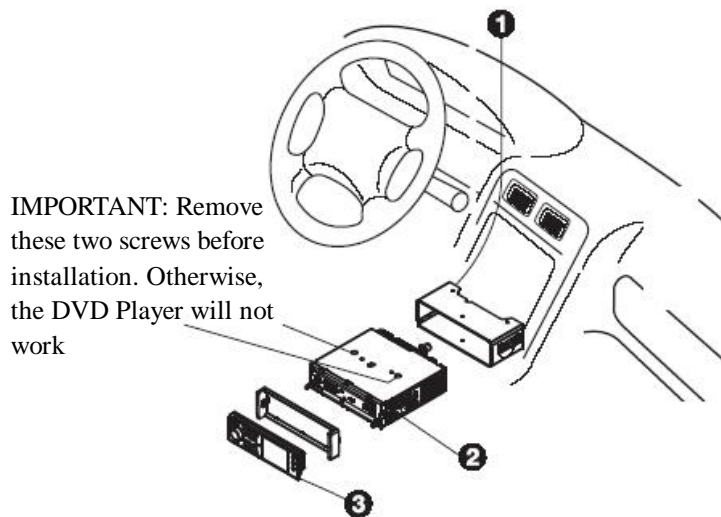

## Electrical connection

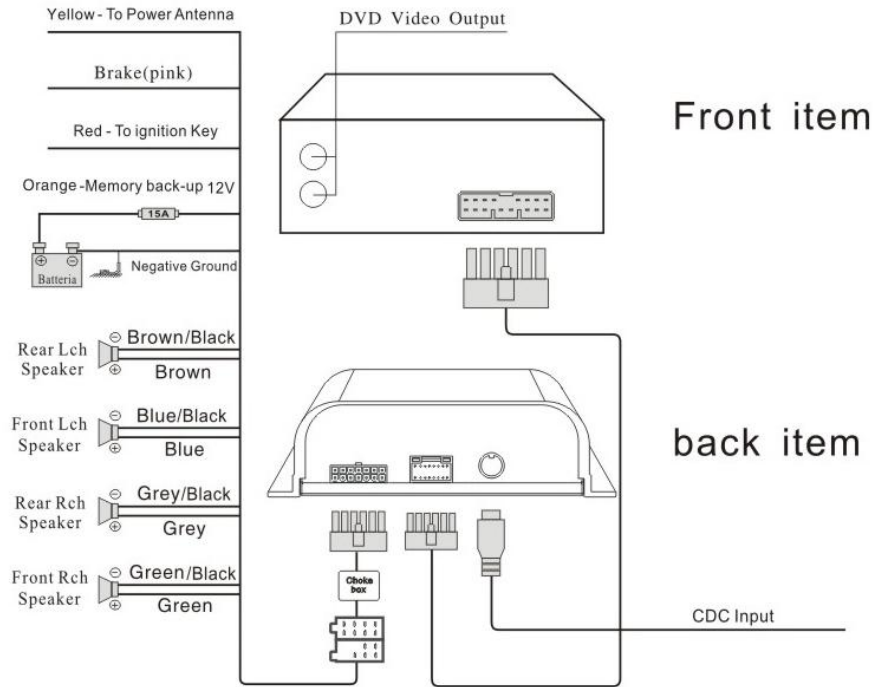

## Amplifier jacks

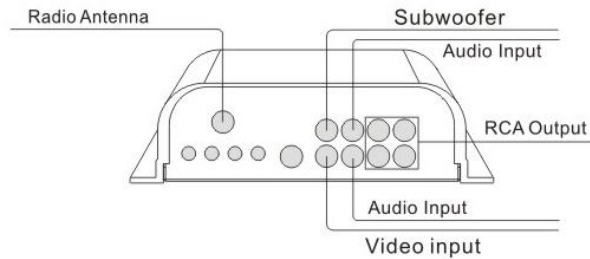

**Note:** For your driving safety, please link your parking wire with low power level, and keep it controlled by manual brake switch. Wire should be high power level and the unit cannot play video disc.

**Caution:** Do not interchange the connection of the wiring!!!

For some car models you may need to modify wiring of the supplied power cord. Contact your authorized car dealer before installing this unit.

### Using the ISO Connector

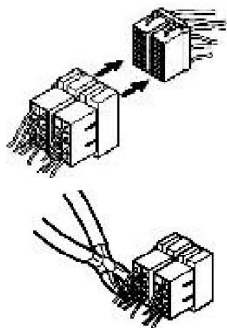

1. If your car is equipped with the ISO connector, then connect the ISO connectors as illustrated.
2. For connections without the ISO connectors, check the wiring in the vehicle carefully before connecting, incorrect connection may cause serious damage to this unit.
3. Cut the connector, connect the colored leads of the power cord to the car battery as shown in the color code table below for speaker and power cable connections.

Location	Function	
	Connector A	Connector B
1		Rear Right(+)--Grey
2		Rear Right(--Grey/Black Stripe
3		Front Right(+)--Green
4	Battery 12V (+)/orange	Front Right(--Green/Black Stripe
5	Auto Antenna/yellow	Front Left(+)--Blue
6		Front Left(--Blue/Black Stripe
7	ACC+/red	Rear Left(+)--Brown
8	Ground/black	Rear Left(--Brown/Black Stripe

# Panel controls

## Front panel

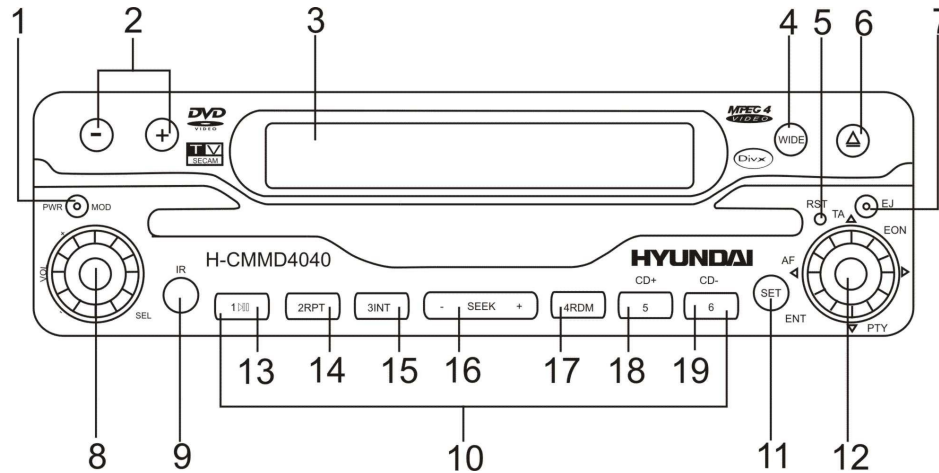

1. PWR/MOD button  
Press POWER button to turn the power on, press and hold for 2 seconds to turn the power off.
2. Adjust angle +/-
3. TFT display
4. WIDE button. Press it to choose screen format - 16:9 or 4:3
5. RESET button
6. OPEN button. Press it to open display
7. EJECT button
8. VOL knob  
Rotate VOL knob to adjust the volume.
9. IR sensor
10. PRESET STATION [1-6] buttons

11. SET button (Multi-functional key)
12. Navigation knob (AF, TA, PTY, EON)
13. PLAY/PAUSE button  
Use this button to start playback. Press it to pause playback.
14. RPT button  
Use this button to play current track repeatedly.
15. INT button  
Press it to start intro playing (10 seconds).
16. SEEK +/- (Auto scanning, seek up/down, fast reverse/forward)  
Use these buttons to enter the manual tuning mode/ seek tuning mode.  
Use this button to search for the beginning of the previous/ next track, for backward/ forward track scanning.
17. RDM button  
Press to start the random playback.
18. CD+. Press to go to next track
19. CD-. Press to go to previous track.



## Remote control

1. MODE button
2. POWER button
3. BND button
4. Directional buttons for menu selection
5. ENTER button
6. STOP/REVERSE button
7. AMS/PAUSE button
8. ST button
9. LOC/PLAY button
10. VOL +/- button
11. PBC button
12. OSD (On Screen Display) button
13. Digit area
14. PANEL ANGLE ADJUST button
15. OPEN DISPLAY button
16. TITLE button (for DVD only)
17. SUB.T button (for DVD only)
18. SETUP button
19. ANGLE button (for DVD discs only)
20. MUTE button
21. ZOOM button (for DVD/VCD only)
22. SEL button: press it to select basic sound setting options
23. SEEK +/- buttons: use these buttons to enter the manual tuning mode/ seek tuning mode.  
Use this button to search for the beginning of the previous/ next track, for backward/ forward track scanning.

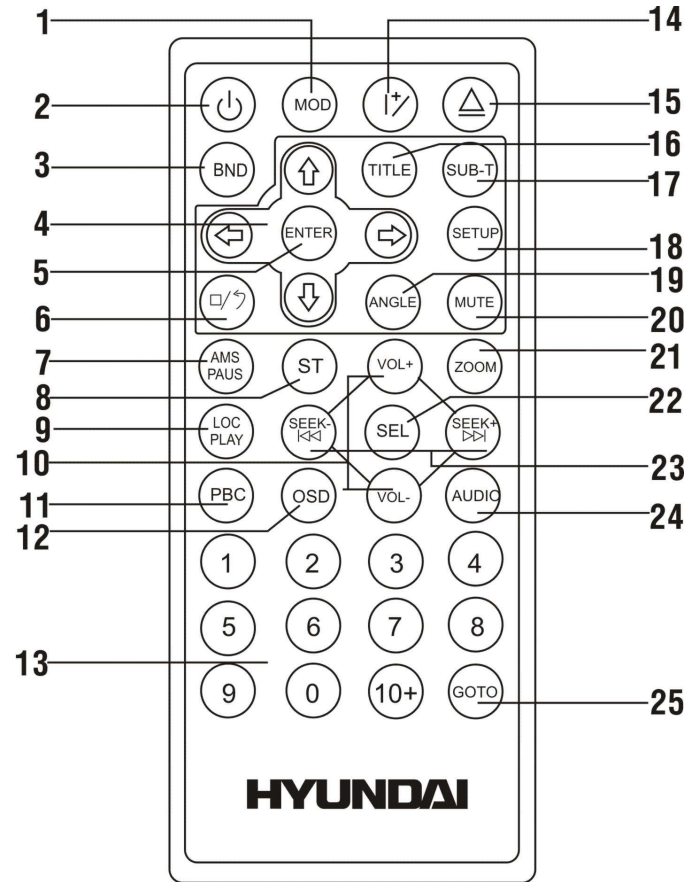

- 24. AUDIO button
- 25. GOTO button

### Changing the battery

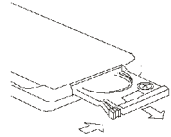

1. Press the catch and at the same time pull out the battery tray.

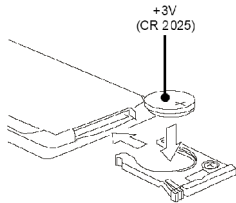

2. Insert the 1 x lithium battery, type CR 2025 3V battery with the stamped (+) mark facing upward. Insert the battery tray into the remote control.

**Warning:** Store the battery where children cannot reach. If a child accidentally swallows the battery, consult a doctor immediately.

Do not recharge, short, disassemble or heat the battery or dispose it in a fire.

Do not expose or bring into contact the battery with other metallic materials. Doing this may cause the battery to give off heat, crack or start a fire.

When throwing away or saving the battery, wrap it in tape and insulate; otherwise, the battery may give off heat, crack or start a fire.

# General operation

---

## Reset the unit

Operating the unit for the first time or after replacing the car battery, you must reset the unit. Press the RESET button by using a ball-point pen or a similar tool to restore the unit to the original factory settings.

## Power button

Press POWER/MODE button on the unit or POWER on the RC to turn the unit on. Press the POWER/MODE button for 3 seconds to switch off the power.

**Note:** After the unit is off, the volume level and radio current settings will be memorized, and when you turn the unit on it will resume the stored status which you set.

## Volume control

Rotate the VOL knob on the panel clockwise or press the VOL + on the RC to increase the volume level. Rotate the VOL knob on the panel anticlockwise or press the VOL - on the RC to decrease the volume level.

## Setting the sound characteristics

Push the VOL knob to select VOL/BASS/TREBLE/BALANCE/FADER/LOUDNESS/EQ.

- VOLUME control  
Press the VOL once, then rotate to adjust the volume level.
- BASS control (will be available when DSP is OFF)  
Press the VOL twice, then rotate to adjust the bass level.
- TREBLE control (will be available when DSP is OFF)  
Press the VOL 3 times, then rotate to adjust the treble level.

- BALANCE control  
Press the VOL 4 times, then rotate to adjust the balance level.
- FADER control  
Press the VOL 5 times, then rotate to adjust the fader level.
- LOUDNESS control  
Rotate the knob clockwise to activate LOUD ON, rotate anticlockwise to activate LOUD OFF.
- EQ control  
Rotate the knob clockwise to choose the equalizer mode: OFF, POP, ROCK, CLAS, JAZZ.  
Or press SEL button to increase or decrease the volume, balance, treble, bass, fader control level.

**Note:**

- If turning off the power all the settings of each mode will be saved.
- If turning off the ACC power all the settings will become as they were set on the plant as current.
- If you don't adjust VOL knob within 3 seconds after selecting the desired setting, the unit will automatically return to the current mode being displayed.

Mute control

Press MUTE on the RC to mute volume control. "MUTE ON" will appear on the display. Press it again to resume the volume.

Mode control

When the set is on, press the POWER/MODE button on the front panel or MODE on the RC to select the Radio/DVD/TV/AUX mode.

When connected to CDC press the POWER/MODE button to switch to CDC mode.

When listening to the radio, first switch to DVD mode, then insert a disc to play.

## ST selector

During the radio mode press the ST button on the RC to switch left speaker/right speaker/stereo.

## Adjust angle

Press the Adjust angle +/- buttons on the front panel or  button on the RC to adjust the TFT Panel angle to your need.

## Screen setting

Press the WIDE button on the front panel to set the screen format: 16:9 or 4:3.

## Open TFT screen

Press the OPEN button on the front panel or OPEN SCREEN button on the RC, TFT panel will be opened automatically. Press again to close.

## Setting Knob (Multi-functional Key)

Press SET button within 1 second for TFT Screen Set-Up OSD. Adjust the value by using the navigation knob to select the items and values. Press the button once to resume.

Press the SET button for more than 3 seconds, the DVD Setup screen will be on, adjust the value and items by navigation knob. Press 3 seconds to resume.

# Digital tuner

---

**Note:** RDS (Radio Data System) service availability varies with areas. Please understand if RDS service is not available in you area, the following service is not available, either.

## Band selection

Press MODE button to select Radio mode.

Press BND button on the RC once or more to select: FM1, FM2, FM3, FM (OIRT), MW1, MW2. Display will show the wave band, frequency and preset station number if already stored.

## Manual/ automatic tuning

- **Manual tuning:** Press the +/- buttons on the front panel or ◀/ ▶ buttons on the RC repeatedly to select a station downward or upward step by step. Press the 1-6 preset buttons to store the station found.
- **Automatic tuning:** Press and hold the +/- buttons on the front panel or ◀/ ▶ buttons on the RC for 2 seconds, the automatic search will start. It will play when finds the station. Press the 1-6 preset buttons to store the station found.

## Programming tuner stations

You can store up to a total of 30 radio stations in the memory (18 FM, 12 MW), manually or automatically.

- To store a station:
  - Select a band (if needed)
  - Select a station by ◀/ ▶ buttons
  - Hold a Preset button (1-6) which you want store the station for at least 2 seconds.
- To recall a station:
  - Select a band (if needed)
  - Press a Preset button (1-6) briefly to recall the stored station

OR: During radio mode press the ◀/ ▶ buttons to select downward or upward stored stations.

## AMS (Auto Memory Store) function

- **Preset scan:** press AMS/PAUSE on the RC to scan all preset stations in the memory of the current band and stay on each memory stations for about 5 seconds. The memory location indicator on the LCD will flash during the process. To stop preset scan, press this button again.
- **Auto memory store:** press AMS/PAUSE on the RC for more than 2 seconds to enter auto store mode. The radio will automatically store the 6 strongest available stations to the 6 preset memories of the current band. To stop auto store, press this button again.

## AF (Alternative Frequencies) function

When the radio signal strength is poor, enabling the AF function will allow the unit to automatically search another station with the same PI (Program Identification) as the current station but with stronger signal strength.

PS (Program Service name): the name of station will be display instead of frequency.

1. Rotate the navigation knob to choose AF and turn ON or turn OFF the AF function.  
AF indicator on display will flash until RDS information is received.
2. If RDS service is not available in your area, turn off the AF mode.  
Default setting is ON.

## TA (Traffic Alarm) function

Rotate the navigation knob to choose TA and to turn ON or turn OFF the TA function.

In TA mode traffic program will be automatically searched, until the program is received.

When traffic announcement is received, the TA indicator will display. The unit will temporarily switch to the tuner mode (regardless of the current mode) and begin broadcasting the announcement at TA volume level. After the traffic announcement is over, it will return to the previous mode and volume level. When TA is turned on, SEEK, SCAN, AMS function can only be received or saved when traffic program identification (TP) code is received.

## PTY (Program Type)

1. Rotate the navigation knob to choose PTY function. The previous PTY type is shown.
2. Press PTY once again to enter the MUSIC type or press twice to enter the SPEECH type, then use buttons 1 - 6 to select the desired program type (see the following table).

Button Number	Music Group	Speech Group
1	POP , ROCK	NEWS, AFFAIRS, INFO
2	EASY, LIGHT	SPORT, EDUCATE, DRAMA
3	CLASSICS,	CULTURE, SCIENCE, VARIED
4	JAZZ, COUNTRY	WEATHER, FINANCE, CHILDREN
5	NATION, OLDIES	SOCIAL, RELIGION, PHONE IN
6	FOLK	TRAVEL, LEISURE, DOCUMENT

3. When PTY is selected, the radio starts to search corresponding PTY information, and stops if the corresponding PTY information is detected.  
If there are no keys entered for 2 seconds, previously selected PTY is searched. During 1 loop, if desired PTY is not found, NO PTY is flashed, then return to previous normal radio and PTY word disappears.
4. Press PTY button for the 3<sup>rd</sup> time to switch the PTY function off.

## EON (Enhanced Other Networks)

When EON data is received, the EON indicator lights and the TA and AF functions are enhanced.

TA: Traffic information can be received from the current station or stations in other network.

AF: The frequency list of preset RDS stations is updated by EON data. EON enables the radio to make fuller use of RDS information. It constantly updates the AF list of preset stations, including the one that currently tuned into. If you preset a station around the area at your home, you will later be able to receive the same station at an alternative frequency, or any other station serving the same program, EON also keeps track of locally available TP stations for quick reception.



## Local/Distance Control

In radio mode, press the “LOC/PLAY” button on the RC to select local or distance reception.

- a. “LOC ON” showing on the display, means local reception is turned on;
- b. “\_DX\_” showing on the display, means distant reception is turned on.

Local and distance reception setting can facilitate the radio reception, depending on the location in which the radio is being used.

## **TV operations**

---

### TV tuning (only when TV antenna is connected)

At first, press MODE button to switch the set to TV mode, then press AMS/PAUSE to auto-scan TV station from low frequency to high frequency and TV station will be automatically stored in to memory. When Auto-Tuning is done, you can use the remote control 0-9 key to select your desired station.

**Note:** car TV antenna is not included into the set.

# Glossary

---

## PBC (PlayBack Control)

PlayBack Control is a menu recorded on the disc with SVCD or VCD2.0 format. For the discs contained PBC, it can playback interactive software with the menu displayed on TV. And if the disc contains still images, it can playback high definition of still image.

## Title

The title is the important part of DVD disc. The memory volume of the disc is rather big, that makes possible to record several films on one disc. For example, if a disc contains three films, they may be divided into Title 1, Title 2 and Title 3. You can easy use the functions of looking-for.

## Chapter

A title can be divided into several blocks, so that every block can be operated as a unit, the unit is called chapter. The chapter contains a unit at least.

## Track

It is the biggest component of VCD. Generally, every song of karaoke disc is a track.

# Disc operations

---

## Discs for playback

- This unit can play all digital audio CD, DVD/SVCD/VCD/HDCD/MP3/MP4/WMA/CDDA/ Picture-CD/JPEG/CD-R/-RW/DVD±R/±RW.
- The following file types are supported:
  - Audio files: MP3 (\*.mp3)  
WMA (\*.wma)
  - Video files: MP4 (\*.avi, DIVX3.11/4.0/5.0/6.0 and XVID)  
MPEG 2 (\*.vob)  
MPEG 1 (\*.dat)
  - Picture file: JPEG (\*.jpg)
- ISO 9660 or ISO 9660 +Joliet format - Max. 30 characters
- Max. Track number is 448
- Max. nested directory is 8 levels
- The max. album number is 99
- The max. length of each track is 99 minutes 59 seconds
- Supported sampling frequency for MP3 disc: 8 KHz to 48 (44.1 KHz preferably) KHz
- Supported bit-rates of MP3 disc are: 32 - 320 kbps (128 kbps preferably).
- Following formats are NOT supported \*.ACC, \*.DLF, \*.M3U, \*.PLS, MP3 PRO, files with DRM.
- Open session discs are NOT supported.

## Loading a disc

1. Turn the power on.
2. Insert the disc with the printed side facing upward into the slot. Press EJECT button to eject the disc.

## Playing/ pausing

To ensure good system performance, wait until the unit finishes reading the disc information before proceeding. Press the PLAY/ PAUSE button on the front panel or LOC/PLAY on the RC to start the playback.



## Pause

In pause mode press the PLAY/ PAUSE button on the front panel or AMS/PAUSE on the RC to resume the playback.



## STOP

Press  button to suspend playback. Press it again the stop playback. Press PLAY/PAUSE to resume playback.

## Playing the previous/ next track

1. During playback press the  button on the RC or – button on the panel to start playback of the previous track.
2. Press the  on the RC or + button on the panel to start playing of the next track.
3. Press the digital buttons (1-9, 0, 10+) buttons to enter the desired track number.

## Scanning forward and backward

Press and hold for 2 seconds the  or  buttons on the RC or +/- buttons on the panel to select the speed of fast playing in backward or forward direction: X2, X4. Press the PLAY/PAUSE button to return to normal playback.

**Note:** During the disc playback when Fast/ Reverse Playback gets to the beginning of the playing another track, it resumes normal playback.

## Repeat playback

Press the RPT button on the panel once or more to repeat the playback:

- For VCD/CD/MP3: display appears RPT ONE => RPT OFF
  - For DVD: display appears RPT CHAP => RPT TITL => RPT ALL
- RPT icon will appear on the display.

## Random playback (for CD/VCD/MP3 discs)

During disc playback, press the RDM button to start random playback of the disc. Press again to cancel.

## Intro playback (for CD/VCD discs)

You can play the beginning of every track for 10 seconds in sequence. Press the INT button on the front panel to start intro play of whole disc. Press again to cancel.

## GOTO function

You can go to the desired track/ chapter or time point directly.

1. During the disc playback press the GOTO button on the RC. The display will show: Track/ Title/ Chapter/ Time. Current item is highlighted.
2. Press the ◀/ ▶ buttons to select the desired item.
3. Press ENTER to confirm.

## PBC (Playback Control) function (for VCD only)

If you insert a VCD with PBC, playback starts from the beginning of the 1st track automatically.

1. Press PBC button to activate interactive menu on screen during playback.
2. If the menu consists a list of titles, you can select a desired one using the ◀◀/ ▶▶ buttons or the digit buttons.

3. The VCD starts playing the selected title automatically or press PLAY/ PAUSE button to confirm the selected track for playback.
4. Press STOP button to return to menu.
5. Press PBC again to exit menu.

### MENU selector

Press ◀, ▶, ▲, ▼ buttons or rotate navigation knob to select the desired menu, then press ENTER or PLAY/PAUSE to confirm.

### System switch

In TV mode press BND button on the RC to switch PAL/SECAM/NTSC system.

In play mode press BND button on the RC to switch AUTO/PAL//NTSC system

### Selecting different audio modes

- For DVD disc: press AUDIO on the RC repeatedly to select the audio language to listen (if the disc supports multi-language mode).
- For VCD disc: press AUDIO on the RC repeatedly to select the following modes:  
L → R → STEREO (Channel left => Channel right => Stereo).

### Changing the subtitle language (for DVD only)

Subtitle language is in disc initiation setting during playback. Press SUB.T button to switch among disc-supported languages. If the disc only supports one subtitle, the function will not work. If no operation within 5 seconds, language description will disappear.

## On-screen display

Press OSD button. The display shows single track elapsed time, single track left time or entire disc left time. Press it again, the display shows DVD/VCD/MPEG4/CD mode, the track being played, the amount of the whole disc.

## Using the TITLE (for DVD only)

1. Press TITLE to display title or chapter list.
2. Press ◀, ▶, ▲, ▼ buttons or digital buttons to make a selection.
3. Press ENTER. The player will start playing the selected title.

## Changing angle (for DVD only)

If DVD discs support multi-angle playback, press ANGLE button to playback images in different camera angles. If discs doesn't support multi-angle playback, this function will not work. If no operation within 1 second, angle description will disappear.

## Changing size

Press ZOOM. The picture will be enlarged accordingly: 1x – 2x – 3x – 4x – OFF.

# MP3 overview

---

## Notes on MP3:

- MP3 is short for MPEG Audio Layer 3 and refers to an audio compression technology standard.
- This product allows playback of MP3 files on CD-ROM, CD-R or CD-RW discs.
- The unit can read MP3 files written in the format compliant with ISO 9660. However it does not support the MP3 data written by the method of packet write.
- The unit can not read an MP3 file that has a file extension other than “.mp3”.
- If you play a non- MP3 file that has the “.mp3” extension, you may hear some noise.
- In this manual, we refer to what are called “MP3 file” and “folder” in PC terminology as “track” and “album”, respectively.
- Maximum number of directory level is 8, including the root directory. Maximum number of files and folders per disc is 448.
- The unit may not play tracks in the order of Track numbers.
- The unit plays only the audio tracks if a disc contains both audio tracks and MP3 files.
- When playing a disc of 8 kbps or “VBR”, the elapsed playing time in the display window will not be correct and also the intro play may not function properly. “VBR”: Variable Bit Rate.



### **Notes on creating your own CD-R or CD-RW containing MP3 files:**

- To enjoy high quality sound, we recommend converting to MP3 files with a sampling frequency of 44.1 kHz and a fixed bit rate of 128 kbps.
- DO NOT store more than 448 MP3 files per disc.
- For ISO 9660 - compliant format, the maximum allowable depth of nested folders is 8, including the root directory (folder).
- When CD-R disc is used, playback is possible only for discs, which have been finalized.
- Make sure that when MP3 CD-R or CD-RW is burned that it is formatted as a data disc and NOT as an audio disc.
- You should not write non-MP3 files or unneeded folders along with MP3 files on the disc otherwise it takes a long time until the unit starts to play MP3 files.
- With some CD-R or CD-RW media, data may not be properly written depending on its manufacturing quality. In this case, data may not be reproduced correctly. High quality CD-R or CD-RW disc is recommended.
- Up to 16 characters are displayed for the name of an Album or a Track. ID3TAG version 1.x is required.
- Note that the unit may not play Tracks in the order that you wrote them to the disc.

# DVD setup

LANGUAGE  
VIDEO  
RATING

Press SETUP button on the remote control to display DVD setup screen. Use the cursor buttons to select the desired option or item. Press ENTER button to confirm option.

## Language setup

LANGUAGE  
OSD MENU  
SUBTITLE  
AUDIO  
DVD MENU  
RESUME PLAY

### **Setting OSD Language**

Press the cursor button and the ENTER button to select the desired language: English, German, French, Spanish, Italian, Dutch, Russian.

### **Setting Subtitle Language**

Select a kind of language for the subtitle of DVD disc from the languages which are contained in the DVD disc: English, German, French, Spanish, Italian, Dutch, Russian, Off.

### **Setting Audio Language**

Select a kind of language for the DVD disc audio from the languages which are contained in the DVD disc: English, German, French, Spanish, Italian, Dutch, Russian.

## Setting DVD Menu Language

Select a kind of language for the menu of DVD disc from the languages which are contained in the DVD disc: English, German, French, Spanish, Italian, Dutch, Russian.

## Video setup

<p><u>VIDEO</u> TV DISPLAY TV SYSTEM</p>
--

## Setting TV Display type

4: *3PS (pan scan)*: It is adapted to the TV with common size. The left and right edge of the picture will be cut off and project the picture to the whole screen, when play the wide screen picture.

4: *3LB (letter box)*: Please select it for the TV with common size. There will be black frame on the front and bottom side of the TV screen when play the wide screen picture.

16:9 (*wide screen*): Select it when the unit is connected with the wide screen TV.

## Setting TV System

Select a TV video system: PAL, NTSC, AUTO.

## Rating

<p><u>RATING</u> PASSWORD RATING LOAD FACTORY</p>
---

### **Setting Password**

This item is originally set as locked status. Under this status, we can not make the selection on the “RATING” item or change the password. If you want to set the “RATING”, please input the password or the original password “8888” (if you set it for the first time). Then press the ENTER button to unlock. If you want to change the password, please input the original password and press ENTER button, then input the 4-digit new password and press the ENTER button to finish the setting.

### **Setting Rating**

When play the disc with lock function, you can select the proper age control rating according to the rating of the disc and your requirement.

The rating of the disc is from 1 to 8:

(1) with the most limit when playing.

(8) with the least limit when playing.

Original setting: 8.

**Note:** The rating can be selected only under the password setting status.

### **Load factory**

If this item is selected, the unit will become the original setting.

# **Anti-theft system**

---

## Remove the panel

1. Press the POWER button to turn the power off.
2. Press OPEN button to flip down the panel.
3. Gently press the right side of the panel.
4. Pull the panel out.
5. Place the panel into the case and take it with you when you leave the car.

## Remove the unit

1. Remove the panel and the trim plate.
2. Insert both T-Keys into hole on the front of the set until they lock.
3. Pull out the unit.

## Handling discs

---

- Dirty, scratched or warped discs may cause skip ping or noise.
- Handle the disc only by the edges. To keep clean do not touch its surface.
- Discs should be stored in their cases after use to avoid scratches.
- Do not expose discs to direct sunlight, high humidity, high temperature or dust.
- Prolonged exposure to extreme temperature can warp the disc (such as leaving the discs in your car during summertime).
- Do not stick or write anything on either side of disc. Sharp writing instruments, or the inks used in some felt-tip pens, may damage its surface.
- DO NOT touch the unlabeled side. DO NOT attach any seal, label or data protection sheet to either side of a disc.

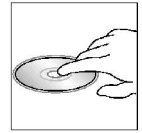
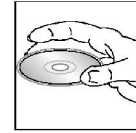

## Cleaning

---

### Cleaning the cabinet

Wipe with a soft cloth. If the cabinet is very dampen (not dropping wet) the cloth with a weak solution of soapy water, and then wipe clean.

### Cleaning discs

Fingerprints should be carefully wiped from the surface of disc with a soft cloth. Unlike conventional records, compact discs have no grooves to collect dust and macroscopic dirt, so gently wiping them with a soft cloth should remove most panicles. Wipe in a straight motion from the center to the edge.

Never use thinner benzine, record cleaner or anti static spray on a compact disc. Such chemicals can damage its plastic surface.

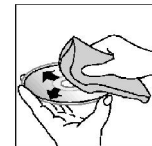

## Troubleshooting guide

---

Symptom	Cause	Solution
General No power	The car ignition is not on. The fuse is blown.	If the power supply is properly connected to the car accessory switch the ignition key to "ACC". Replace the fuse.
Disc Disc cannot be loaded.	Presence of disc inside the player.	Remove the disc in the player then put a new upward.
Disc cannot be read.	Inserting the disc in upside down. Compact disc is extremely dirty or defective. Temperature inside the car is too high.	Insert the compact disc with the label facing upward. Clean the disc or try to play a new one. Cool off until the ambient temperature returns to normal.
No sound	Volume is in minimum. Wiring is not properly connected.	Adjust volume to a desired level. Check wiring connection.
The operation keys do not work.	The built-in microcomputer is not operating properly due to noise. Front panel is not properly fix into its place.	Press the RESET button. Reinstall the front panel.
Sound skips.	The installation angle is more than 30 degrees. The disc is extremely dirty or defective.	Adjust the installation angle to less than 30 degrees. Clean the compact disc/try to play a new one.

<p>The radio does not work, the radio station automatic selection does not work.</p>	<p>The antenna cable is not connected the signals are too weak.</p>	<p>Insert the antenna cable firmly select a station manually.</p>
--	---	---



## Specification

---

General	
Power supply:	14.4 V DC
Current consumption:	Max. 10 A
Maximum power output:	60 W x 4 channels
Compatible formats:	DVD/SVCD/VCD/HDCD/MP3/MP4/DivX/MPEG4/WMA/CDDA/Picture-CD/JPEG/CD-R/ -RW/DVD±R/±RW playback
Dimensions (L x W x H) / weight:	192 x 178 x 50 mm / 1.75 kg
Working temperature range:	-10°C - +60°C
ESP function:	40 sec. for Audio CD, 120 sec. for MP3
TFT display	
Screen size:	7.0 inch
Resolution:	480x234 dpi
Aspect ratio:	4:3
Contrast ratio:	300
Brightness:	350 cd/m <sup>2</sup>
FM Stereo Radio	
Frequency range:	65.0 – 74.0 / 87.5 – 108.0 MHz
Usable sensitivity:	6 uV
Preset memory stations:	18
MW section	
Frequency range:	522 kHz - 1620 kHz
Preset memory stations:	12

Audio specification	
Maximum output:	2 Vrms (+/- 3 dB)
Frequency response:	20 Hz - 20 KHz
S/N ratio(A-vtd):	85 dB
Separation	80 dB
DSP sound effect:	Classic, Rock, Pop, Flat
Line out	
Output:	CD max 2000 mV
TV	
TV bands	VL, VH, VHF
Color system	PAL/SECAM
Sound system	BG/DK/I
Sensitivity	65 dB

**Specifications are subject to change without notice. Mass and dimension are approximate.**

## Уважаемый покупатель!

Благодарим Вас за покупку нашего изделия. Для обеспечения безопасности рекомендуется тщательно изучить настоящее руководство перед подключением, эксплуатацией и/или регулировкой изделия, и сохраняйте руководство для использования в будущем.

## Содержание

---

Содержание.....	35
Меры предосторожности.....	36
Установка/ подключение.....	37
Органы управления .....	40
Основные операции.....	44
Цифровой тюнер.....	47
Операции с ТВ .....	50
Используемая терминология.....	51
Воспроизведение дисков.....	52
Обзор MP3 .....	58
Система против кражи .....	63
Обращение с дисками.....	63
Чистка и уход.....	64
Руководство по устранению неисправностей.....	65
Технические характеристики .....	66

## Меры предосторожности

---

- Использование данного устройства при температуре ниже  $-10^{\circ}\text{C}$  может привести к поломке. **ПЕРЕД ИСПОЛЬЗОВАНИЕМ ПРЕДВАРИТЕЛЬНО ПРОГРЕЙТЕ САЛОН АВТОМОБИЛЯ ДО РЕКОМЕНДОВАННОЙ ТЕМПЕРАТУРЫ!**
- Тщательно изучите настоящую инструкцию, чтобы ознакомиться с аудиосистемой.
- При установке и подключении изделия отключите отрицательную клемму аккумулятора автомобиля.
- При замене предохранителя, убедитесь, что вы устанавливаете предохранитель с тем же номиналом. Используя предохранитель с повышенным значением тока, можно причинить значительные повреждения изделию.
- Не используйте устройство в местах, где оно может подвергнуться воздействию воды, влаги и пыли.
- Не пытайтесь разбирать изделие. Лазерные лучи, исходящие из блока оптической головки считывания информации с компакт-диска, опасны для глаз.
- Убедитесь, что шпильки или другие посторонние предметы не попали внутрь изделия. Они могут вызвать сбой в работе или стать причиной опасности, такой, как поражение электрическим током или лазерным лучом.
- Если вы ставите автомобиль на стоянку на длительное время в жаркое или холодное время года, подождите, пока температура в автомобиле не станет нормальной, перед тем как включать изделие.
- НЕ открывайте крышки и не проводите ремонт самостоятельно. Обратитесь к дилеру или квалифицированному персоналу
- Убедитесь, вы отключаете источник питания и антенну, если вы не будете пользоваться системой в течение длительного времени или во время грозы.
- Убедитесь, что вы отключаете источник питания, если обнаружена неправильная работа системы, система издает необычные звуки, запах, выделяет дым или внутрь ее попала жидкость. Проведите квалифицированный технический осмотр системы.
- Прибор разработан так, чтобы отрицательный вывод аккумулятора был подключен к корпусу транспортного средства. Пожалуйста, убедитесь в этом перед установкой.
- Не позволяйте проводам динамиков касаться друг друга при включении прибора. В противном случае, может быть перегружен или выйти из строя усилитель питания.

- Не устанавливайте съемную панель перед подключением кабеля.
- Не снимайте панель во время записи.

## Установка/ подключение

Данное изделие может быть установлено в приборную панель, имеющую показанное ниже отверстие. Приборная панель должна иметь толщину 4,75 – 5,56 мм, чтобы быть способной поддерживать изделие.

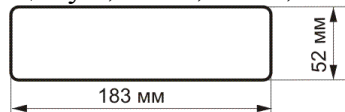

1. Вставьте установочную втулку в приборную панель и отогните установочные петли наружу при помощи отвертки.

Убедитесь, что запорный рычаг(\*) установлен на одном уровне с установочной втулкой (не выступает наружу).

2. Закрепите заднюю сторону изделия.

После закрепления установочных болтов и разъема питания зафиксируйте заднюю часть изделия в отсеке магнитолы в автомобиле при помощи резиновой прокладки.

3. Вставьте декоративную панель.

Когда вы готовы вставить переднюю панель, пожалуйста, проверьте ее направление. Если она перевернута, ее невозможно закрепить.

Запорный рычаг

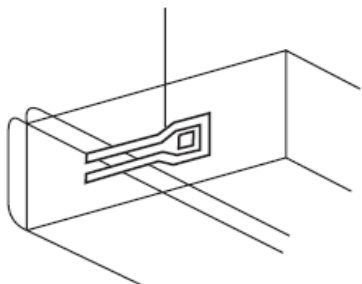

**Внимание:** удалите эти два болта перед установкой. Иначе DVD плеер не будет работать.

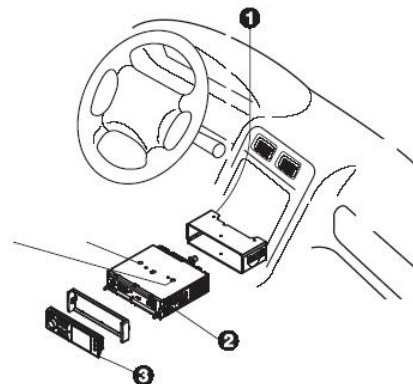

## Схема электрических соединений

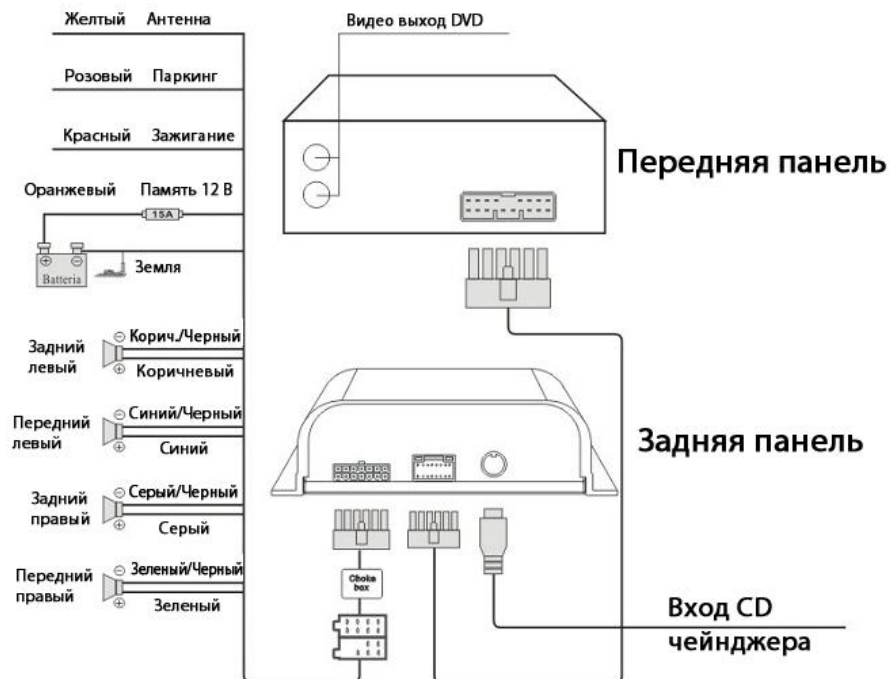

## Разъемы усилителя

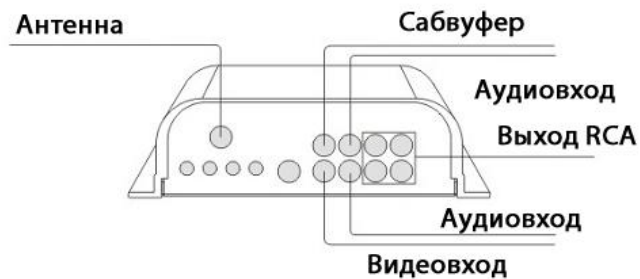

**Примечание:** Если парковочный провод подсоединен к рычагу стояночного тормоза, изображение на дисплее будет переключаться между стандартным режимом и предупредительной надписью к этой функции. Эта функция отключает видео сигнал во время движения, чтобы водитель не отвлекался от дороги. При активации ручного тормоза видео сигнал снова появляется.

**Внимание:** Не меняйте соединение красного и желтого проводов!!!

Для некоторых моделей необходимо будет изменить соединение проводов питания, как показано на картинке (измененное соединение), во избежание сброса всех настроек устройства после выключения зажигания. Перед установкой свяжитесь с Вашим региональным дилером.

### Использование разъема ISO

1. Если в Вашем автомобиле есть разъем ISO, произведите подключение, как показано на рисунке.
2. Для подключений без разъемов ISO внимательно проверьте в провода перед подключением, неправильное подключение может привести к повреждениям изделия.
3. Обрежьте разъем, подключите цветные головки разъема к шнуру питания батареи в соответствии с приведенной таблицей.

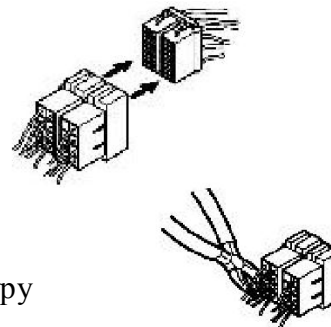

Номер	Функция	
	Разъем А	Разъем В
1		Задний правый(+)--Серый
2		Задний правый(-)--Серый/Черный
3		Передний правый(+)--Зеленый
4	Питание 12В (+)/оранжевый	Передний правый(-)--Зеленый/Черный
5	Авто антенна /желтый	Передний левый(+)--Синий
6		Передний левый(-)--Синий/Черный
7	АСС+/красный	Задний левый(+)--Коричневый
8	Земля/черный	Задний левый(-)--Коричневый/Черный

# Органы управления

## Передняя панель

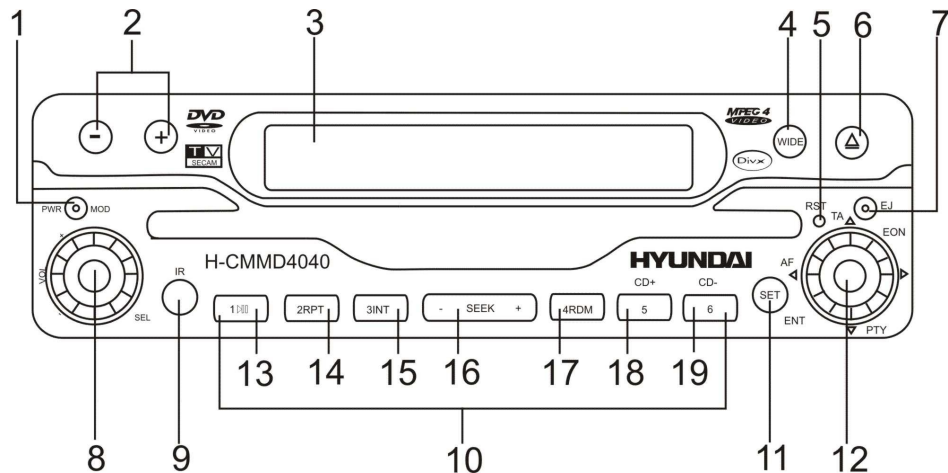

1. Кнопка PWR/MOD. Нажмите на кнопку, чтобы включить питание устройства. Нажмите и удерживайте кнопку, чтобы выключить его.
2. Кнопки выбора угла поворота дисплея
3. Жидкокристаллический дисплей.
4. Кнопка Wide. Выбор формата экрана – 16:9 или 4:3:
5. Кнопка сброса настроек RESET
6. Кнопка OPEN. Нажмите для открытия дисплея.
7. Кнопка выброса диска EJECT.
8. Регулятор громкости VOL  
Вращайте регулятор громкости по часовой стрелке, чтобы увеличить уровень громкости, вращайте против часовой стрелки, чтобы уменьшить уровень громкости.



9. ИК сенсор.
10. Кнопки предварительной установки радио станций [1-6]
11. Кнопка SET (Многофункциональная кнопка)
12. Кнопка навигации (функции AF, TA,PTY, EON)
13. Кнопка PLAY/PAUSE  
Нажмите на эту кнопку, чтобы начать воспроизведение. Нажмите еще раз, чтобы поставить воспроизведение на паузу.
14. Кнопка RPT. Используйте эту кнопку для повторного воспроизведения текущего трека.
15. Кнопка INT (воспроизведение первых 10 секунд треков)  
Нажмите на эту кнопку, чтобы включить функцию Intro. Только первые 10 секунд каждого трека будут воспроизводиться.
16. Кнопки SEEK +/- (сканирование станций, поиск вперед/назад, быстра перемотка)  
Нажимайте на кнопки для поиска радиостанций/ быстрой прокрутки назад или вперед.
17. Кнопка RDM. Нажмите на эту кнопку, чтобы начать случайное воспроизведение треков.
18. CD+. Переход на следующий трек.
19. CD-. Переход на предыдущий трек.

## Пульт управления

1. Кнопка выбора режима MOD.
2. Кнопка вкл/выкл питания POWER.
3. Кнопка BAND: нажмите кнопку для установки диапазона радиоприемника в режиме RADIO.
4. Кнопки курсора ▲, ▼, ◀, ▶
5. Кнопка ввода ENTER.
6. Кнопка остановки воспроизведения STOP/REVERSE.
7. Кнопка повтора/паузы AMS/PAUS.
8. Кнопка выбора стерео ST.
9. Кнопка LOC/PLAY.
10. Кнопки регулировки звука VOL+/-.
11. Кнопка PBC.
12. Кнопка экранного меню OSD.
13. Цифровые кнопки.
14. Кнопка выбора угла поворота дисплея.
15. Кнопка открытия дисплея.
16. Кнопка управления заголовками TITLE (только для DVD дисков).
17. Кнопка выбора языка субтитров SUB.T (только для DVD дисков).
18. Кнопка вызова меню настроек SETUP.
19. Кнопка ANGLE (только для DVD дисков).
20. Кнопка отключения звука MUTE.

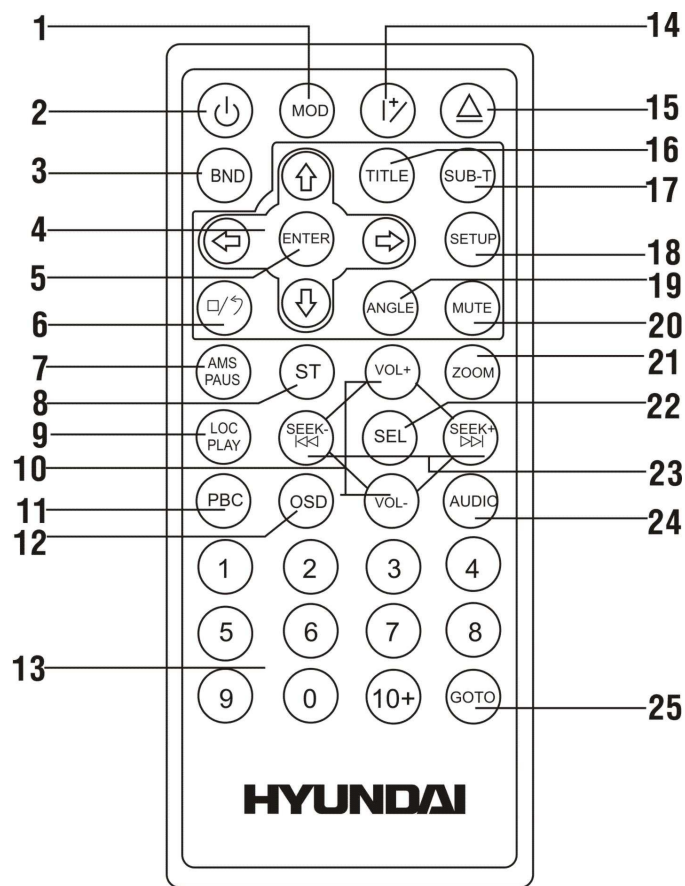

21. Кнопка увеличения изображения ZOOM (только для DVD/VCD дисков).
22. Кнопка SEL - для установки базовых опций звука.
23. Кнопки поиска радио, перехода назад и вперед, быстрой прокрутки назад и вперед ◀◀/▶▶.
24. Кнопка настройки аудио AUDIO.
25. Кнопка перехода GOTO.

### Замена батарей в пульте управления:

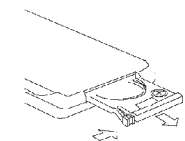

1. Откройте отсек для батарей в направлении, указанном стрелкой.

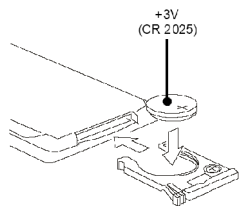

2. Замените старую батарею на новую (CR 2025 3V), соблюдая полярность.

3. Закройте отсек для батарей.

### Примечание:

Не позволяйте детям играть с батареями.

Неправильное использование батарей может стать причиной перегрева или взрыва, что в свою очередь ведет к пожару.

Утечка батарей может сделать причиной повреждения пульта управления (Срок работы батарей – 6 месяцев при эксплуатации в обычных условиях при комнатной температуре).

Не закорачивайте батареи. Не бросайте батареи в огонь.

# Основные операции

---

## Сброс установок

Нажмите на кнопку сброса RESET, расположенную на передней панели, с помощью острого предмета. Эта мера необходима в следующих ситуациях: исходная установка устройства после подключения, никакие кнопки не действуют, символы ошибок появляются на дисплее.

## Кнопка включения питания

Нажмите POWER/MODE на передней панели или кнопку POWER на ПДУ, чтобы включить устройство. Нажмите и удерживайте кнопку POWER/MODE в течение 3 секунд, чтобы выключить устройство.

**Внимание:** Когда Вы выключаете систему или зажигание автомобиля, громкость звука и радио настройки будут сохранена в памяти устройства, и при включении установки вернуться к сохраненным значениям.

## Регулировка громкости

Поворачивайте регулятор громкости на панели по часовой стрелке или нажимайте на кнопку VOL + на пульте ДУ, чтобы увеличить уровень громкости.

Поворачивайте регулятор громкости на панели против часовой стрелки или нажимайте на кнопку VOL - на пульте ДУ, чтобы уменьшить уровень громкости.

## Регулировка настроек аудио и видео

Нажмите на регулятор громкости для выбора опции:  
VOL/BASS/TREBLE/BALANCE/FADER/LOUDNESS/EQ.

- Громкость

Нажмите на регулятор VOL один раз, затем вращайте регулятор для настройки уровня громкости.

- Контроль баса (при выключенной опции DSP)

- Нажмите на регулятор VOL 2 раза, затем вращайте регулятор для настройки уровня басов.
- Контроль высоких частот (при выключенной опции DSP)  
Нажмите на регулятор VOL 3 раза, затем вращайте регулятор для настройки уровня высоких частот.
  - Контроль баланса левого и правого динамиков  
Нажмите на регулятор VOL 4 раза, затем вращайте регулятор для настройки баланса.
  - Контроль баланса передних и тыловых динамиков  
Нажмите на регулятор VOL 5 раз, затем вращайте регулятор для настройки баланса.
  - Контроль громкости басов  
Вращайте регулятор по часовой стрелке для включения опции LOUD, вращайте регулятор против часовой стрелки для выключения опции LOUD.
  - Контроль эквалайзера  
Вращайте регулятор по часовой стрелке для выбора режима эквалайзера: OFF, POP, ROCK, CLAS, JAZZ.

Или нажмите кнопку SEL на ПДУ для выбора режима: VOL – BAS – TRE – FAD – BAL.

**Внимание:**

- При выключении устройства все настройки будут сохранены.
- При отключения устройства от сети все настройки вернутся к заводским.
- Если при выборе какой-либо настройки Вы в течение 3 секунд ее не регулируете, устройство вернется к текущему режиму, отображаемому на дисплее.

**Выключение звука**

Когда питание магнитолы включено, нажмите на кнопку MUTE на ПДУ, чтобы выключить звук. Нажмите на кнопку еще раз, чтобы включить звук.

## Выбор режима работы

Нажмите на кнопку POWER/MODE на передней панели или на кнопку MODE на ПДУ, чтобы выбрать режим работы устройства: Радио/DVD/ТВ/AUX

Если к магнитоле подключен CD-чейнджер, нажмите кнопку POWER/MODE для переключения на режим CD-чейнджера.

В режиме радио сначала переключитесь на режим DVD, затем вставьте диск.

## Выбор режима аудио

В режиме радио нажмите кнопку ST на ПДУ для выбора левого динамика / правого динамика / стерео.

## Выбор угла поворота дисплея

С помощью кнопок выбора угла поворота дисплея +/- или  на ПДУ выберите угол поворота дисплея.

## Выбор формата экрана

Нажмите кнопку WIDE на передней панели для выбора формата экрана: 16:9 или 4:3.

## Открытие дисплея

Нажмите кнопку OPEN на передней панели или кнопку OPEN SCREEN на ПДУ, дисплей откроется автоматически. Нажмите еще раз для закрытия.

## Многофункциональная кнопка SEL

Нажмите кнопку SET на передней панели для активации экранного меню дисплея. С помощью регулятора Вы можете настроить опции. Нажмите кнопку SET еще раз для подтверждения.

Нажмите и удерживайте кнопку SET в течение 3 секунд для активации экранного меню DVD диска. С помощью регулятора Вы можете настроить опции. Нажмите и удерживайте кнопку SET еще раз для подтверждения.

## Цифровой тюнер

---

**Внимание:** Сервис RDS (Система радио данных) доступен не во всех регионах. Имейте в виду, что если услуга RDS не доступна в Вашем регионе, то данная функция не будет работать.

### Выбор диапазона

Нажмите на кнопку MODE, чтобы выбрать режим радио - RADIO. Нажимайте на кнопку BND на ПДУ, чтобы выбрать диапазон: FM1, FM2, FM3, FM (OIRT), MW1, MW2. На дисплее появятся диапазон, частота и номер станции, если данная частота записана в память магнитолы.

### Ручной/ автоматический поиск радиостанций

- **Ручной поиск:** Нажимайте на кнопки +/- на передней панели или на кнопки ◀ или ▶ на ПДУ, чтобы вручную уменьшить или увеличить частоту. Для сохранения найденной станции в память, нажмите кнопку с цифрой. Под этим номером станция будет сохранена.
- **Автоматический поиск:** Нажмите на кнопки +/- на передней панели или на кнопки ◀ или ▶ на ПДУ и удерживайте в течение 2 секунд, чтобы начать автоматический поиск. Поиск прекратится при приеме первой станции с сильным сигналом, при этом начнется ее воспроизведение. Нажмите еще раз, чтобы найти следующую станцию. Для сохранения найденной станции в память, нажмите кнопку с цифрой. Под этим номером станция будет сохранена.

### Программирование радио станций

Вы можете хранить и воспроизводить 30 радиостанций (18 FM, 12 AM).

- Чтобы сохранить станцию:
  - Выберите диапазон (если нужно).
  - Выберите станцию при помощи кнопок ◀/▶.
  - Нажмите и удерживайте в течение двух секунд кнопку с номером 1~6, под которым Вы бы хотели сохранить эту станцию.

- Чтобы вызвать станцию:
  - Выберите диапазон (если нужно).
  - Нажмите на кнопку с номером нужной сохраненной станции 1~6.

ИЛИ:

Во время прослушивания радио нажмите на кнопку «**◀/▶**», чтобы переходить от одной сохраненной станции к другой вперед или назад.

### Функция автоматического сохранения станций в памяти

- **Прослушивание сохраненных станций:** Нажмите на кнопку AMS/PAUSE на ПДУ, чтобы прослушать все сохраненные в текущем диапазоне станции в течение 5 секунд. Во время прослушивания номер каждой станции будет мигать на дисплее. Чтобы остановить прослушивание, снова нажмите на кнопку AMS.
- **Автоматическое сохранение:** Нажмите и удерживайте кнопку AMS/PAUSE на ПДУ более 2 секунд, 6 самых сильных доступных станций будут автоматически сохранены в памяти кнопок 1~6. Чтобы остановить автоматическое сохранение, снова нажмите на кнопку AMS.

### Функция AF (Альтернативные частоты)

При слабом сигнале функция Альтернативных частот позволяет приемнику настраиваться на другие станции с тем же идентификационным кодом, что и текущая станция, но с более сильным сигналом. При этом вместо частоты на дисплее появится название станции.

1. Вращайте регулятор для выбора режима AF, чтобы включить или выключить функцию AF. При включенном режиме AF радио постоянно проверяет силу сигнала альтернативных частот, на которых может транслироваться RDS программа. Во время поиска AF будет мигать. Если сигнал слабый или исчезает, тюнер будет автоматически искать другую частоту с этой программой.
2. Если RDS служба не доступна в Вашей местности, выключите режим AF.  
По умолчанию установлен режим ON (вкл.)



## Функция ТА (поиск программ о дорожном движении)

Вращайте регулятор для выбора режима ТА, чтобы включить или выключить функцию ТА. При включенном режиме ТА на дисплее появляется надпись ТА. Начнется автоматический поиск программ дорожного движения вне зависимости от текущего режима. Когда программа будет найдена, начнется ее трансляция на установленном уровне громкости (ТА-VOL). Когда программа закончится, магнитола вернется к текущему режиму и текущему уровню громкости. При включенной функции ТА функции SEEK, SCAN, AMS могут быть настроены или сохранены только когда идентификационный код будет получен.

## ФункцияPTY (Тип программы)

FM-станции, поддерживающие RDS, передают идентифицирующий сигнал типа программы.

1. Вращайте регулятор для выбора режимаPTY. На дисплее появится предыдущий тип программы.
2. Нажмите на кнопкуPTY второй раз или два, чтобы выбрать группу: Музыкальная группа или Голосовая группа. Затем при помощи 6 кнопок предварительной установки выберите нужный тип программы выбранной группы. Используйте ниже приведенную таблицу:

Номер кнопки	Музыкальная группа	Голосовая группа
1	POP, ROCK	NEWS, AFFAIRS, INFO
2	EASY, LIGHT	SPORT, EDUCATE, DRAMA
3	CLASSICS,	CULTURE, SCIENCE, VARIED
4	JAZZ, COUNTRY	WEATHER, FINANCE, CHILDREN
5	NATION, OLDIES	SOCIAL, RELIGION, PHONE IN
6	FOLK	TRAVEL, LEISURE, DOCUMENT

3. При включенной функцииPTY приемник начинает поиск соответствующего типа программы. И останавливается, когда программа найдена. Если в течение 2 секунд ни одна программа не была выбрана, приемник настроится на предыдущую программу. Если за один цикл нужный тип программы не найден, на экране отобразится надпись NOPTY, приемник вернется к текущему режиму, NOPTY погаснет.
4. Нажмите на кнопкуPTY еще раз, чтобы выключить функциюPTY.

## Функция EON (расширенный диапазон)

При получении данных EON на дисплее загорится индикатор EON, при этом возможности функций TA и AF существенно расширятся.

TA: Приемник принимает передачи о дорожном движении не только местных станций, но и станций других диапазонов.

AF: за счет расширенного диапазона частотный диапазон принимаемых систем радио данных увеличивается.

EON дает возможность приемнику принимать большее количество информационных программ, а также обновлять альтернативные частоты, которые уже хранятся в памяти. Если приемник настроится на передачу, транслируемую региональной станцией, в дальнейшем Вы сможете принимать эту же передачу на альтернативных частотах или с другой станции, которая предоставляет эту передачу. Система EON также позволяет осуществлять быстрый доступ к локальным станциям.

## Контроль местного/удаленного приема

В режиме радио нажмите кнопку “LOC” для выбора местного или удаленного приема.

- a. При местном приеме на дисплее отобразится “LOC ON”;
- b. При удаленном приеме на дисплее отобразится “\_DX\_”.

Данная функция позволяет улучшать прием станций в зависимости от места нахождения автомобиля.

## **Операции с ТВ**

---

### Настройка ТВ (только при подключенной ТВ антенне)

Нажмите кнопку MODE для выбора режима ТВ, затем нажмите AMS/PAUSE для автоматического сканирования ТВ каналов по всему диапазону. ТВ каналы будут автоматически сохранены в память. После этого с помощью кнопок с цифрами выберите один из сохраненных каналов.

**Примечание:** автомобильная ТВ антенна не входит в комплект и приобретается дополнительно.

# Используемая терминология

---

## РВС (управление воспроизведением)

Управление воспроизведением – это меню, записанное на видео компакт-дисках. Использование экранов меню, предоставляемых видео компакт-дисками с РВС, позволяет Вам пользоваться простыми интерактивными программами с функциями поиска. Вы также можете просматривать неподвижные изображения с высоким разрешением.

## Заголовок

Заголовок – это важная и необходимая часть записи на DVD-дисках. Объем диска очень велик, что позволяет записывать несколько фильмов на одном диске. Например, если один диск содержит три разных фильма, они подразделяются как Заголовок 1, Заголовок 2 и Заголовок 3. Это позволяет Вам пользоваться удобными функциями поиска.

## Глава

Любой заголовок может состоять из отдельных блоков, каждый из которых можно просматривать отдельно. Такой блок называется главой. В каждой главе должно содержаться не меньше одного трека.

## Трек

Трек – это основная часть видеодиска. Фактически каждая песня, записанная на диске с караоке песнями, является треком.

# Воспроизведение дисков

---

## Диски для воспроизведения

- Это устройство может воспроизводить все цифровые аудиодиски CD,DVD/SVCD/VCD/HDCD/MP3/MP4/WMA/CDDA/Picture-CD/JPEG/CD-R/-RW/DVD±R/±RW.
- Поддерживаются следующие типы файлов:  
Аудио файлы: MP3 (\*.mp3)  
                  WMA (\*.wma)  
Видео файлы: MP4 (\*.avi, DIVX3.11/4.0/5.0/6.0 and XVID)  
                  MPEG 2(\*.vob)  
                  MPEG 1(\*.dat)  
Файлы с изображениями: JPEG (\*.jpg)
- ISO 9660 или ISO 9660 + формат Joliet - максимум 30 знаков.
- Максимальное число треков – 448.
- Максимальное число вложений - 8 уровней.
- Максимальное число альбомов – 99.
- Максимальная длина каждого трека - 99 минут 59 секунд.
- Поддерживаемая частота дискретизации для MP3 диска: от 8 кГц к 48 кГц (предпочтительно 44,1 кГц).
- Поддерживаемые скорости цифрового потока P3 диска: 32 - 320 Кб/сек (предпочтительно 128 Кб/сек).
- НЕ ПОДДЕРЖИВАЮТСЯ следующие форматы: \*.ACC, \*.DLF, \*.M3U, \*.PLS, MP3 PRO, файлы с DRM.
- Диски с открытой сессией НЕ ПОДДЕРЖИВАЮТСЯ.

## Загрузка дисков

1. Включите питание устройства.
2. Установите диск в слот напечатанной стороной вверх.
3. Нажмите на кнопку EJECT, чтобы вынуть диск.

## Воспроизведение

Чтобы обеспечить высокое качество воспроизведения, дождитесь, пока плеер закончит читать диск, а затем нажмите на кнопку PLAY/PAUSE на передней панели или LOC/PLAY для ПДУ, чтобы начать воспроизведение.

## Пауза

Во время воспроизведения нажмите на кнопку PLAY/PAUSE на передней панели или AMS/PAUSE на ПДУ, режим паузы активируется. Нажмите на кнопку еще раз, чтобы продолжить воспроизведение.

## Стоп

Нажмите кнопку ■/⏏ для приостановки воспроизведения. Нажмите кнопку еще раз для полной остановки. Нажмите кнопку PLAY/PAUSE для возобновления воспроизведения.

## Переход к предыдущему или следующему треку

1. Нажмите во время воспроизведения на кнопку ◀ на ПДУ или на кнопку – на передней панели, чтобы начать воспроизведение предыдущего трека.
2. Нажмите во время воспроизведения на кнопку ▶ на ПДУ или на кнопку + на передней панели, воспроизведение начнется со следующего трека.
3. При помощи кнопок 1-9, 0, 10+ введите номер нужного трека.

## Ускоренное воспроизведение вперед или назад

Нажмите во время воспроизведения на кнопки ◀ или ▶ на ПДУ или на кнопки +/- на передней панели и удерживайте в течение 2 секунд, чтобы выбрать скорость перемотки назад или вперед: X2, X4. Нажмите на кнопку PLAY/PAUSE, чтобы вернуться к нормальному воспроизведению.

**Внимание:** Во время воспроизведения дисков, когда ускоренное воспроизведение достигает начала следующего трека, возобновляется нормальный режим воспроизведения.

## Повтор воспроизведения

Во время воспроизведения треков нажмите на кнопку RPT на панели, чтобы начать повторное воспроизведение всех треков:

- Для VCD/CD/MP3 дисков: выберите RPT ONE (Повтор. один) => RPT OFF (Отмена).
- Для DVD дисков: выберите RPT CHAP (Повтор главы) => RPT TITL (Повтор заголовка) => RPT ALL (Повтор всего).

На дисплее появится иконка RPT.

## Случайное воспроизведение (только для дисков CD/VCD/MP3)

Во время воспроизведения треков нажмите на кнопку RDM, чтобы начать случайное воспроизведение всех треков. Нажмите еще раз, чтобы отменить.

## Функция Intro (только для CD/VCD)

Вы можете последовательно воспроизводить начало каждого трека в течение 10 секунд.

Во время воспроизведения треков нажмите на кнопку INT, чтобы начать воспроизведение всех треков. Нажмите еще раз, чтобы отменить.

## Функция перехода GOTO

Используйте эту кнопку для выбора заголовка, главы или времени, с которого Вы ходите начать воспроизведение.

1. Во время воспроизведения нажмите на кнопку GOTO, на дисплее появится: Трек => Заголовок => Глава => Время. Текущий пункт будет подсвечиваться.
2. При помощи кнопок ◀/▶ выберите нужный пункт.
3. Нажмите на кнопку ENTER, чтобы подтвердить.

## PBC (Управление воспроизведением) (только для VCD дисков)

Если вы вставляете VCD с функцией PBC, автоматически начинается воспроизведение с начала 1-ого трека.

1. Нажмите на кнопку PBC, чтобы во время воспроизведения активизировать интерактивное меню на экране.
2. Если меню состоит из списка заголовков, Вы можете непосредственно выбирать последовательность их воспроизведения при помощи кнопок ◀◀/▶▶ и кнопок с цифрами – для ввода номеров заголовков.
3. При вводе номера воспроизведение начнется автоматически, при выборе заголовка нажмите на кнопку PLAY/ PAUSE, чтобы начать его воспроизведение.
4. Нажмите STOP на пульте ДУ, чтобы возвратиться к меню диска VCD.
5. Снова нажмите PBC, чтобы выйти из меню.

## Работа с меню

С помощью кнопок курсора ▲, ▼, ◀, ▶ или с помощью регулятора Вы можете выбрать нужный пункт меню. Нажмите ENTER или PLAY/PAUSE для подтверждения выбора.

## Выбор системы видео

В режиме ТВ нажмите кнопку BND для выбора режима PAL/SECAM/NTSC.

В режиме воспроизведения нажмите кнопку BND для выбора режима AUTO/PAL/NTSC.

## Выбор различных звуковых режимов

- **Для DVD дисков:** многократно нажимайте на кнопку AUDIO на пульте ДУ, чтобы выбрать язык аудио сопровождения (только для дисков, поддерживающих несколько языков аудио сопровождения).
- **Для VCD дисков:** многократно нажимайте на кнопку AUDIO на пульте ДУ, чтобы выбрать следующие режимы: L  $\rightarrow$  R  $\rightarrow$  STEREO (Левый канал  $\rightarrow$  Правый канал  $\rightarrow$  СТЕРЕО).

## Изменение языка субтитров (только для DVD дисков)

Во время воспроизведения язык субтитров находится в пусковой установке диска. Нажмите кнопку SUB.T для переключения среди поддерживаемых диском языков. Если диск поддерживает только одни субтитры, функция не будет работать. Если в течение 5 секунд не будут выполнены никакие операции, описание языка исчезнет.

## Отображение информации на дисплее

Нажмите кнопку OSD. На дисплее отобразится информация о времени трека, об оставшемся времени трека или всего диска. Нажмите кнопку еще раз, на дисплее отобразится режим (DVD/VCD/MPEG4/CD), воспроизводимый трек, объем всего диска.



### Использование заголовков (только для DVD дисков)

1. Нажмите на кнопку TITLE, на дисплее появится список заголовков или глав диска.
2. При помощи кнопок курсора ▲, ▼, ◀, ▶ или кнопок с цифрами выберите нужный пункт.
3. Нажмите на кнопку ENTER. Плеер начинает воспроизводить выбранный заголовок/ главу.

### Изменение угла (только для DVD дисков)

Если DVD-диск поддерживает воспроизведение с различных точек съемки, нажмите на кнопку ANGLE для воспроизведения изображений с различных точек съемки. Если диск не поддерживает много-угловое воспроизведение, эта функция не будет работать. Если в течение 1 секунды не будут выполнены никакие операции, описание точек съемки исчезнет.

### Изменение масштаба изображения

Нажмите на кнопку ZOOM. Изображение при каждом нажатии будет увеличиваться в порядке: 1x – 2x – 3x – 4x – ВЫКЛ.

# Обзор MP3

---

## Замечания по MP3:

- MP3 это краткое обозначение аудио слоя MPEG 3 и относится к стандарту технологии сжатия звука.
- Данное изделие позволяет воспроизводить файлы MP3 на дисках CD-ROM, CD-R или CD-RW.
- Изделие может считывать файлы MP3, записанные в формате, соответствующем ISO 9660. Однако оно не поддерживает данные MP3, записанные методом пакетной записи.
- Изделие не может считывать файлы MP3, которые имеют расширение файла, отличающееся от “.mp3”.
- Если вы воспроизводите не MP3 файл, который имеет расширение “.mp3”, вы можете слышать некоторые шумы.
- В данном руководстве мы рассматриваем файлы, называемые “файлами MP3” и “папкой”, а в технологии PC “дорожкой” и “альбомом” соответственно.
- Максимальное количество уровней директории равно 8, включая корневую директорию. Максимальное количество файлов и папок на диске 448.
- Изделие может не воспроизводить дорожки в последовательном порядке.
- Изделие воспроизводит только аудио треки, если диск содержит как аудио треки, так и файлы MP3.
- При воспроизведении диска 8 килобит или VBR, истекшее время воспроизведения в окне дисплея будет неправильным, а также ознакомительное воспроизведение может не действовать надлежащим образом. VBR: Переменная скорость передачи битов.

### **Замечание по созданию собственных CD-R или CD-RW, содержащих файлы MP3:**

- Для получения высокого качества звука мы рекомендуем преобразовывать файлы MP3 с эталонной частотой 44,1 кГц и фиксированным битрейтом 128 Кбит/сек.
- НЕ сохраняйте более 448 файлов MP3 на диске.
- Для формата, совместимого с ISO 9660, максимально допустимая глубина вложенных папок равняется 8, включая корневую директорию (папку).
- При использовании диска CD-R воспроизведение возможно только для дисков, которые были закончены.
- Убедитесь, что при записи MP3 CD-R или CD-RW были отформатированы как диски данных, а НЕ как аудио диски.
- Вы не должны записывать не-MP3 файлы или ненужные папки вместе с файлами MP3 на диск, в противном случае потребуется много времени, пока изделие начнет воспроизводить файлы MP3.
- На некоторых CD-R или CD-RW данные могут не быть записаны надлежащим образом в зависимости от качества их производства. В этом случае данные могут быть воспроизведены не надлежащим образом. Рекомендуются диски CD-R или CD-RW высокого качества.
- Имя альбома или композиции может содержать до 16 символов. Необходима версия 1.x ID3TAG.
- Помните, что изделие может не воспроизводить треки в том порядке, в котором они записаны на диске.

## Настройки DVD

---

ЯЗЫК  
ВИДЕО  
КОНТРОЛЬ

Нажмите на кнопку SETUP, чтобы отобразить экран установки на экране ТВ. Используйте кнопки ◀/ ▶ на пульте ДУ, чтобы выбрать нужную страницу настроек.

Используйте кнопки ▲/ ▼, чтобы выбрать нужную настройку.

Нажмите на кнопку ▶ или ENTER, чтобы открыть список для регулировки выбранной настройки. После регулировки нажмите на ENTER, чтобы подтвердить.

### Установка языка

УСТАНОВКА ЯЗЫКА  
ЯЗЫК  
СУБТИТРЫ  
АУДИО  
DVD МЕНЮ  
ВОЗОБН. ПРОИГР.

### **Установка языка**

Кнопками курсора и кнопкой ENTER выберите необходимый язык экранного меню: Английский, Немецкий, Французский, Испанский, Итальянский, Датский, Русский.

### **Установка языка субтитров**

Из языков, содержащихся на DVD-диске, выбирает язык субтитров для него: Английский, Немецкий, Французский, Испанский, Итальянский, Датский, Русский, Выкл.

### **Установка языка аудио**

Из языков, содержащихся на DVD-диске, выбирает язык звукового сопровождения для него: Английский, Немецкий, Французский, Испанский, Итальянский, Датский, Русский.

### **Установка языка меню**

Из языков, содержащихся на DVD-диске, выбирает язык меню для дисков него: Английский, Немецкий, Французский, Испанский, Итальянский, Датский, Русский.

### **Настройки видео**

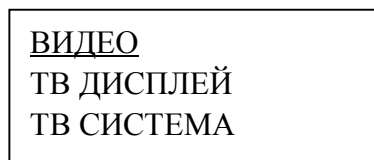

### **Настройка ТВ дисплея**

*4: 3PS (pan scan):* параметр адаптирован для телевизоров обычного размера. При воспроизведении широкоэкрannого изображения левый и правый край изображения обрезается, и изображение проецируется на весь экран.

*4: 3LB (letter box):* выбираете этот параметр для телевизоров обычного размера. При воспроизведении широкоэкрannого изображения сверху и снизу экрана останутся черные полосы.

*16:9 (wide screen):* выбирайте этот параметр при подключении к широкоэкрannому телевизору.

### **Настройка ТВ системы**

Выберите систему телевидения в меню настроек. Вы можете выбрать NTSC, PAL, АВТО.

## Настройки контроля

КОНТРОЛЬ

ПАРОЛЬ

КОНТРОЛЬ

ЗАВОДСКИЕ НАСТРОЙКИ

### **Установка пароля**

По умолчанию в данном пункте установлено «Заблокировано». В этом состоянии Вы не можете выбрать пункт РЕЙТИНГ или изменить пароль. Если Вы хотите установить РЕЙТИНГ, введите пароль или начальный пароль «8888» (если Вы впервые его устанавливаете). Затем нажмите кнопку ENTER для разблокирования. Если Вы хотите сменить пароль, введите действующий пароль и нажмите кнопку ENTER, затем введите 4-значный новый пароль и нажмите кнопку ENTER для подтверждения нового пароля.

### **Установка контроля**

При воспроизведении диска с функцией блокировки, Вы можете выбрать необходимый уровень ограничения по возрасту в соответствии Вашей оценкой содержимого данного диска.

Диск может иметь оценку от 1 до 8:

1 - Максимальное ограничение.

8 - Минимальное ограничение.

По умолчанию установлено значение 8.

### **Заводские настройки**

При выборе этого пункта все параметры примут свои первоначальные значения (заводские установки).

# Система против кражи

---

## Снятие панели

1. Выключите питание устройства, нажав на кнопку POWER.
2. Нажмите на кнопку OPEN, чтобы опустить панель.
3. Аккуратно нажмите справа на ребро панели.
4. Вытяните панель на себя.
5. Положите панель в специальный футляр и возьмите его с собой, когда будете покидать машину.

## Съем изделия

1. Снимите панель.
2. Вставьте два Т-образных ключа в отверстие лицевой стороны, пока не услышите щелчок.
3. Выньте изделие.

# Обращение с дисками

---

- Грязные, поцарапанные или погнутые диски могут вызвать искажение звука или шумы
- Держите диск только за края (как показано на рисунке). Чтобы обеспечить чистоту, не прикасайтесь к его поверхности.
- Диски должны храниться в их чехлах после использования, чтобы не поцарапать их поверхность.
- Не подвергайте диски действию прямого солнечного света, повышенной влажности, повышенным температурам или действию пыли.
- Продолжительное влияние предельных температур может изогнуть диск (например, пребывание дисков в автомобиле в летнее время).

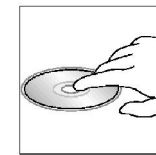
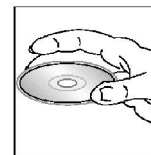

- Не царапайте и не пишите что-либо на любой стороне диска. Острые пишущие инструменты или чернила, используемые в них, могут повредить поверхность диска.
- НЕ ПРИКАСАЙТЕСЬ к стороне, не имеющей маркировки.
- НЕ ПРИКРЕПЛЯЙТЕ какую-либо печать, этикетку или лист предохранения данных к любой стороне диска.

## **Чистка и уход**

---

### Чистка корпуса

Протирайте мягкой тканью. Если корпус очень загрязнен (не мочите его), используйте ткань, слегка смоченную мыльным раствором, и затем вытрите его сухой тканью.

### Чистка дисков

Отпечатки пальцев должны быть тщательно стерты с поверхности диска мягкой тканью. В отличие от обычных пластинок, компакт-диски не имеют канавок для сбора пыли и микроскопических частиц грязи, поэтому осторожно вытирайте их мягкой тканью, чтобы убрать частицы грязи. Вытирайте прямолинейным движением от центра к краю.

Никогда не используйте растворитель, бензин, очиститель пластинок или антистатический аэрозоль для чистки дисков. Такие химические вещества могут повредить его пластиковые поверхности.

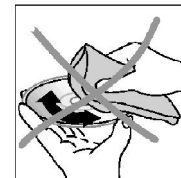
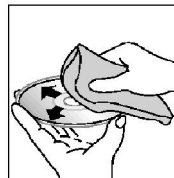



## Руководство по устранению неисправностей

Неисправность	Причина	Решение
Нет питания	Зажигание машины не включено. Сгорел предохранитель.	Если источник питания подключен надлежащим образом к выключателю машины, установите ключ зажигания в положение “АСС”. Замените предохранитель.
Невозможно загрузить диск	В плеер установлен диск.	Удалите диск из плеера, затем установите новый.
Невозможно считать диск	Диск установлен верхней стороной вниз. Диск загрязнен или имеет дефект. Температура внутри машины очень высокая.	Установите компакт диск стороной с этикеткой вверх. Очистите диск или установите новый. Подождите, пока температура не станет нормальной.
Нет звука	Звук установлен на минимум. Кабель не подключен надлежащим образом.	Отрегулируйте звук до необходимого уровня. Проверьте подключение кабеля.
Не действуют функциональные ключи	Встроенный микрокомпьютер не работает надлежащим образом из-за шумов. Передняя панель не установлена на свое место.	Нажмите кнопку RESET. Повторно установите переднюю панель.
Звук пропадает	Угол установки более 30 градусов. Диск загрязнен или имеет дефект.	Отрегулируйте угол установки, установив его менее 30 градусов. Очистите диск или установите новый.
Радио не работает. Не работает автоматический выбор радиостанции	Антенный кабель не подключен. Сигналы слишком слабы.	Вставьте антенный кабель надежно. Выберите станцию вручную.

## Технические характеристики

Общие	
Источник питания:	14.4 В
Потребляемый ток:	Максимум 10 А
Максимальная выходная мощность:	60 Вт x 4 канала
Форматы воспроизведения:	DVD/SVCD/VCD/HDCD/MP3/MP4/DivX/MPEG4/WMA/CDDA/Picture-CD/JPEG/CD-R/ -RW/DVD±R/±RW
Размеры (Д x Ш x В) / Вес:	192 x 178 x 50 мм / 1.75 кг
Рабочий диапазон температур:	-10°C - +60°C
Функция ESP	40 с для Аудио CD, 120 с для MP3
ЖК дисплей	
Размер дисплея:	7"
Разрешение:	480x234 dpi
Формат:	4:3
Контрастность:	300
Яркость:	350 кд/м <sup>2</sup>
Сtereo FM радио	
Частотный диапазон:	65.0 – 74.0 / 87.5 – 108.0 MHz
Используемая чувствительность:	6 мкВ
Память цифрового тюнера	18 станций
MW радио	
Частотный диапазон:	522-1620 КГц
Память цифрового тюнера	12 станций

Аудио	
Максимальный уровень сигнала на выходе:	2 В RMS (+/-3 дБ)
Частотный диапазон:	20 Гц – 20 КГц
Уровень сигнал-шум (А-вtd):	85 дБ
Разделение	80 дБ
DSP процессор	Classic, Rock, Pop, Flat
Линейный выход	CD макс. 2000 мВ
ТВ	
ТВ диапазоны	VL, VH, VHF
Система цвета	PAL/SECAM
Система звука	BG/DK/I
Чувствительность	65 дБ

**Технические характеристики могут быть изменены заводом-изготовителем без предварительного уведомления.**

**Указанные масса и геометрические размеры имеют приблизительные значения.**



## Free Manuals Download Website

<http://myh66.com>

<http://usermanuals.us>

<http://www.somanuals.com>

<http://www.4manuals.cc>

<http://www.manual-lib.com>

<http://www.404manual.com>

<http://www.luxmanual.com>

<http://aubethermostatmanual.com>

Golf course search by state

<http://golfingnear.com>

Email search by domain

<http://emailbydomain.com>

Auto manuals search

<http://auto.somanuals.com>

TV manuals search

<http://tv.somanuals.com>