

Owner's Manual

English: Page 1

Mode d'emploi

Français: Page 6

Manual de Uso

Español: Página 11

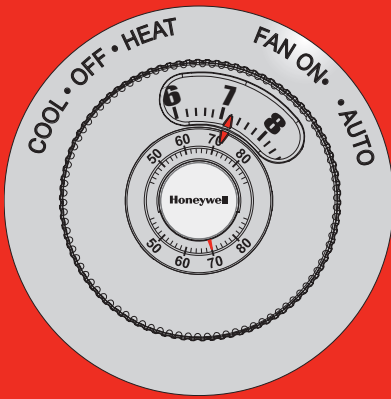

CT87N Easy-To-See™

The Round®

Getting started

Check package contents:

- Thermostat
- Large print subbase switch labels
- Coverplate
- Wall anchors & screws (2 each)
- Wire labels
- Braille Card

Thermostat is for 24 Vac heating and cooling systems

This thermostat contains a Lithium battery which may contain Perchlorate material. Perchlorate Material—special handling may apply, See www.dtsc.ca.gov/hazardouswaste/perchlorate

Before you begin, make sure you have:

- No. 2 Phillips & small pocket screwdrivers
- Hammer
- Level (optional)
- Pencil
- Drill and bit (3/16" for drywall, 7/32" for plaster)

Remove your old thermostat



CAUTION: TURN OFF POWER

Turn off power to system at the furnace, or at the fuse/circuit breaker panel before you begin.

Remove cover and thermostat, but leave wallplate with wires attached.

Leave wallplate in place.

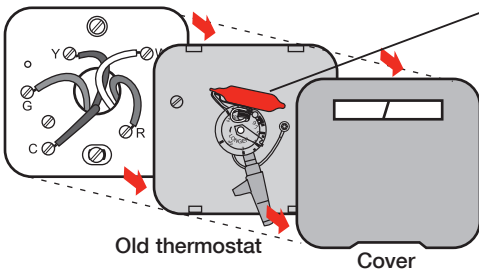

Is there a sealed tube containing mercury? If so, see [mercury notice](#) below.



MERCURY NOTICE

If your old thermostat contains mercury, contact your local waste management authority for proper disposal instructions.

The Round® Easy-To-See™



Label wires and remove old wallplate

Use a screwdriver to disconnect wires one by one. As you disconnect each wire, wrap it with the label matching the letter on your old thermostat. (Adhesive labels are supplied in your thermostat package.)

Remove the old wallplate only after all wires are labeled. Be careful not to let loose wires fall into the wall opening.

Wrap supplied labels securely around each wire.

Do not let wires fall into wall opening!



IGNORE WIRE COLORS: Use only letter designations to identify wire types.



If your old thermostat has 7 or more wires (not counting terminals C or C1), you may have purchased the wrong replacement thermostat. Stop now and call 1-800-468-1502 for advice.

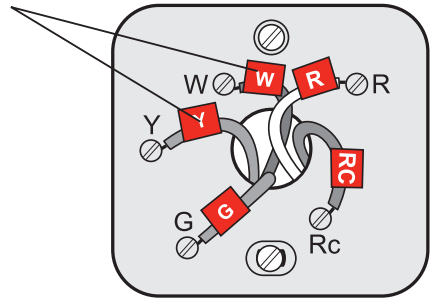

Mount thermostat base

1. Pull wires through base.
2. Level base if desired.
3. Mark positions of both screw holes.

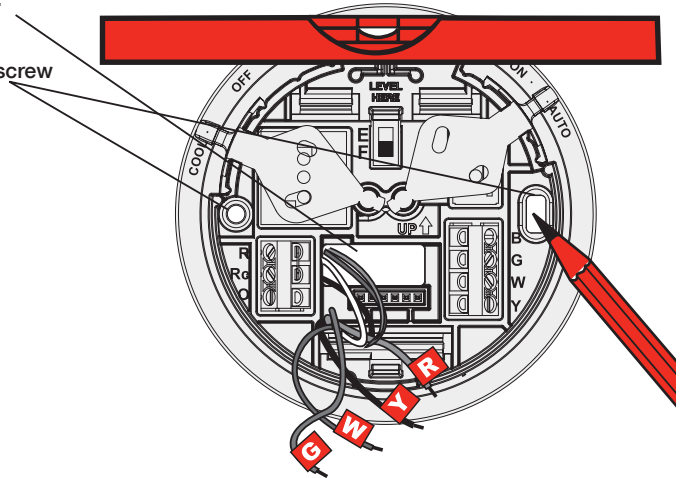

Subbase and base installation

1. Pull wires through wire hole. Position coverplate on wall, level and mark hole positions.
2. Drill holes (3/16" for drywall, 7/32" for plaster) and tap in supplied wall anchors.
3. Pull wire through coverplate and subbase, position over anchors, then insert and tighten mounting screws. Check level if desired.
4. Apply the large-print labels to the coverplate, matching the labels on the subbase.

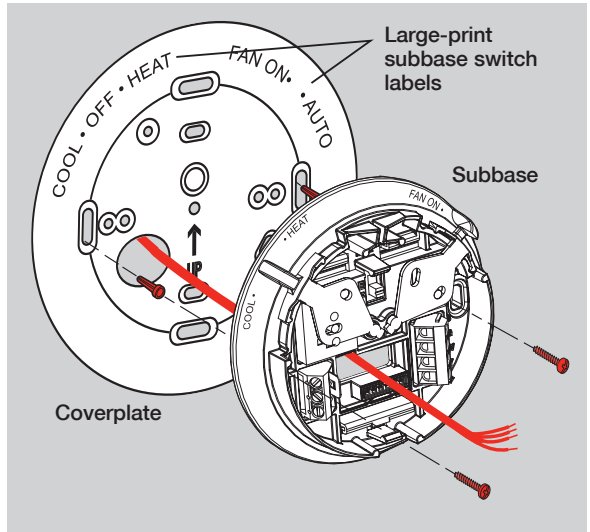

Wiring

1. Match each labeled wire with same letter on terminal.
2. Use a screwdriver to loosen screw terminals, insert bare wire into slots, then tighten screws.
3. Push any excess wire back into the wall opening.

Labels don't match?

If labels do not match letters on thermostat, see table below.

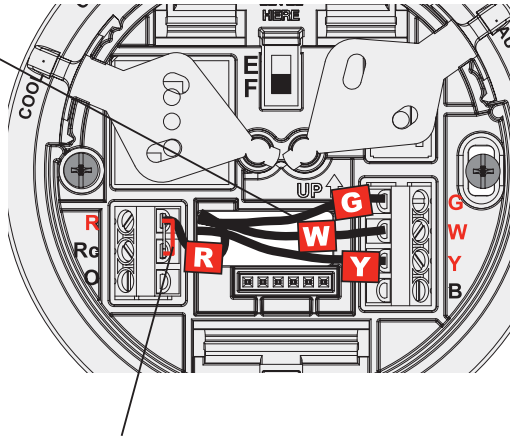

Existing wires	Connect to:
R • RH • 4 • V	Terminal "R" [1]
Rc	Terminal "Rc" [1]
O	Terminal "O" [2]
B	Terminal "B" [2]
G • F	Terminal "G"
W • W1 • H	Terminal "W"
Y • Y1 • M	Terminal "Y"
C • X • B	Do not use [3]

- [1] If wires will be connected to both R and Rc terminals, remove metal jumper.
- [2] Do not connect both O and B if you have a heat pump. Connect only the O wire. Wrap B wire with electrical tape and do not use.
- [3] Do not use C, X or B. Wrap bare end of wire with electrical tape.
- [4] If you have two wires, connect wires to R and W.

Fan operation settings

Move the switch to the proper setting for your system:

F: For gas or oil heating systems, leave the fan operation switch in this factory-set position (for systems that control the fan in a call for heat).

E: Change the switch to this setting for heat pump or electric heat systems. (This setting is for systems that allow the thermostat to control the fan in a call for heat, if a fan wire is connected to the G terminal.)

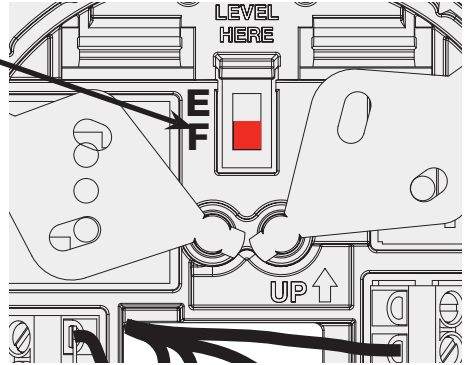

Cycle rate settings

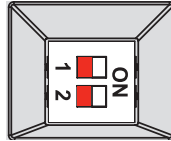
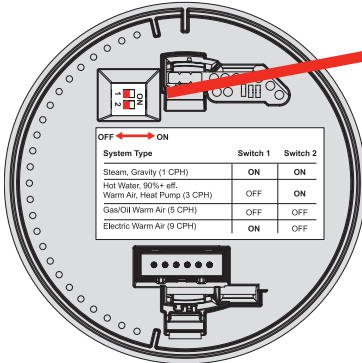

Move the cycle rate switches to the proper setting for your system (see table below).

Heating System	Switch 1	Switch 2
Steam or gravity	On	On
High efficiency warm air (90% plus efficiency), hot water, or heat pump	Off	On
Gas or oil warm air (factory setting)	Off	Off
Electric warm air	On	Off

Thermostat mounting

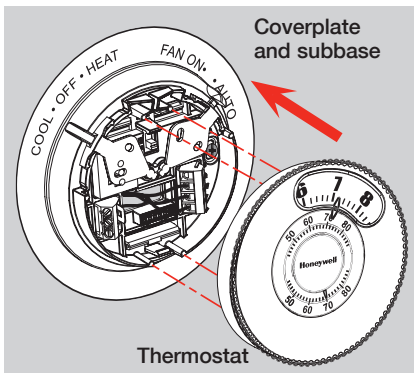

1. Align the slots on the base with tabs on the thermostat, then push gently until the thermostat snaps into place.
2. Restore electrical power at the heating/cooling system, or at the fuse/circuit-breaker panel.

Operation

System switch

- **Cool:** Controls the cooling system.
- **Heat:** Controls the heating system.
- **Off:** All systems are off.

Fan switch

- **On:** Fan runs continuously.
- **Auto:** Fan runs only when heating or cooling system is on.

Markings

Enlarged, raised numbers indicate temperature range by touch or sight. The large 5, 6, 7 and 8 mean 50, 60, 70 and 80°F, respectively.

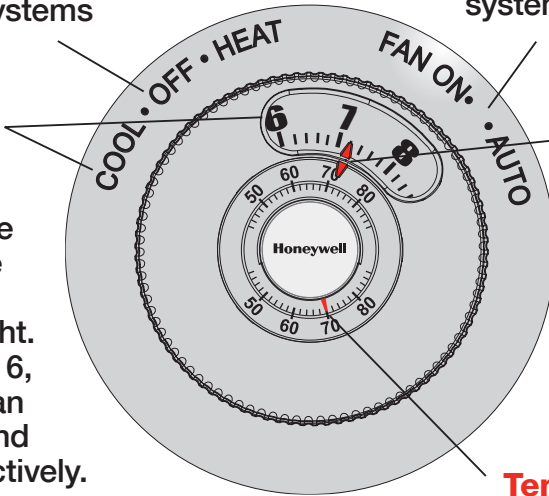

Temperature setting

Rotate to set, a click is heard every two degrees as the temperature is adjusted.

Temperature

Current indoor temperature.



CAUTION: EQUIPMENT DAMAGE HAZARD

Do not operate cooling system when outdoor temperature is below 50°F.

1-year limited warranty

Honeywell warrants this product, excluding battery, to be free from defects in the workmanship or materials, under normal use and service, for a period of one (1) years from the date of purchase by the consumer. If at any time during the warranty period the product is determined to be defective or malfunctions, Honeywell shall repair or replace it (at Honeywell's option).

If the product is defective,

- return it, with a bill of sale or other dated proof of purchase, to the place from which you purchased it; or
- call Honeywell Customer Care at 1-800-468-1502. Customer Care will make the determination whether the product should be returned to the following address: Honeywell Return Goods, Dock 4 MN10-3860, 1885 Douglas Dr. N., Golden Valley, MN 55422, or whether a replacement product can be sent to you.

This warranty does not cover removal or reinstallation costs. This warranty shall not apply if it is shown by Honeywell that the defect or malfunction was caused by damage which occurred while the product was in the possession of a consumer.

Honeywell's sole responsibility shall be to repair or replace the product within the terms stated above. HONEYWELL

SHALL NOT BE LIABLE FOR ANY LOSS OR DAMAGE OF ANY KIND, INCLUDING ANY INCIDENTAL OR CONSEQUENTIAL DAMAGES RESULTING, DIRECTLY OR INDIRECTLY, FROM ANY BREACH OF ANY WARRANTY, EXPRESS OR IMPLIED, OR ANY OTHER FAILURE OF THIS PRODUCT. Some states do not allow the exclusion or limitation of incidental or consequential damages, so this limitation may not apply to you.

THIS WARRANTY IS THE ONLY EXPRESS WARRANTY HONEYWELL MAKES ON THIS PRODUCT. THE DURATION OF ANY IMPLIED WARRANTIES, INCLUDING THE WARRANTIES OF MERCHANTABILITY AND FITNESS FOR A PARTICULAR PURPOSE, IS HEREBY LIMITED TO THE ONE-YEAR DURATION OF THIS WARRANTY. Some states do not allow limitations on how long an implied warranty lasts, so the above limitation may not apply to you.

This warranty gives you specific legal rights, and you may have other rights which vary from state to state.

If you have any questions concerning this warranty, please write Honeywell Customer Relations, 1985 Douglas Dr., Golden Valley, MN 55422 or call 1-800-468-1502. In Canada, write Retail Products ON15-02H, Honeywell Limited/Honeywell Limitée, 35 Dynamic Drive, Toronto, Ontario M1V 4Z9.

Owner's Manual

English: Page 1

Mode d'emploi

Français: Page 6

Manual de Uso

Español: Página 11

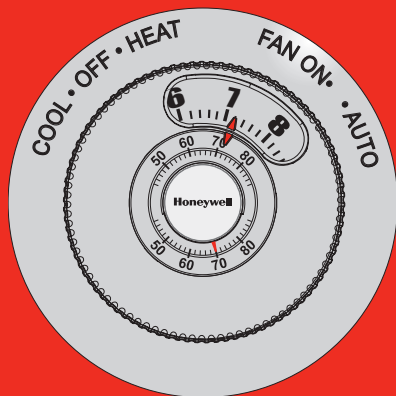

CT87N Easy-To-See™

The Round®

Pour commencer

Vérifier le contenu de l'emballage :

- Thermostat
- Étiquettes à grands caractères pour plaque murale
- Plaque murale
- Cheville et vis (2 chacun)
- Étiquettes pour fils
- Carte en braille

Thermostat pour systèmes de chauffage et de refroidissement à 24 V c.a.

Ce thermostat contient une pile au lithium qui pourrait contenir du perchlorate. Matériau contenant du perchlorate — des consignes de manipulation spéciales pourraient s'appliquer, prière de consulter www.dtsc.ca.gov/hazardouswaste/perchlorate

Avant de commencer, s'assurer d'avoir à portée de la main :

- Petit tournevis de poche à pointe cruciforme n° 2
- Marteau
- Niveau (facultatif)
- Crayon
- Perceuse et mèche (3/16 po si le mur est en placo-plâtre, et 7/32 po si le mur est en plâtre)

Retirer l'ancien thermostat



MISE EN GARDE : COUPER L'ALIMENTATION ÉLECTRIQUE

Avant de commencer, couper l'alimentation du système à l'appareil de chauffage ou au tableau de fusibles/disjoncteurs. Retirer le couvercle et le thermostat, mais laisser en place la plaque murale et les fils sans les détacher.

Laisser en place la plaque murale.

L'ancien thermostat comporte-t-il un tube scellé contenant du mercure? Si c'est le cas, lire l'avis sur le mercure ci-dessous.

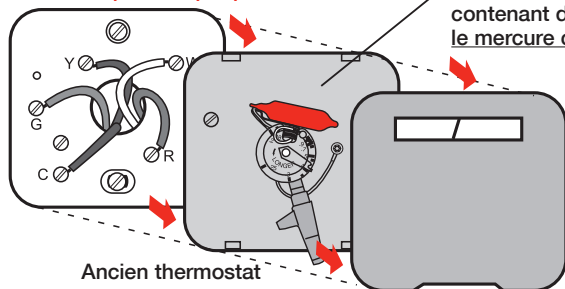

Ancien thermostat

Couvercle



AVIS SUR LE MERCURE

Si l'ancien thermostat contient du mercure, communiquer avec le service local de cueillette des déchets pour savoir comment en disposer.

Étiqueter les fils et retirer l'ancienne plaque murale.

Se servir d'un tournevis pour débrancher les fils un à un. À mesure que chacun des fils est débranché, utiliser les étiquettes correspondant à chaque lettre de l'ancien thermostat. (L'emballage du nouveau thermostat contient des étiquettes adhésives.)

Retirer l'ancienne plaque murale seulement après avoir étiqueté tous les fils. Veiller à ne pas laisser des fils détachés tomber dans l'ouverture du mur.

Enrouler soigneusement les étiquettes autour de chacun des fils.

Ne pas laisser les fils retomber dans le mur!

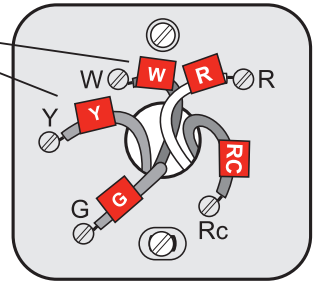

NE PAS TENIR COMPTE DE LA COULEUR DES FILS. Tenir compte seulement de la lettre qui identifie le type de fil.



Si sept fils ou plus sont raccordés à l'ancien thermostat (sans compter les fils C ou C1), vous avez probablement acheté le mauvais modèle de thermostat. Il faut cesser immédiatement l'installation et composer le 1-800-468-1502 pour obtenir des conseils.

Installation de la plaque de raccordement

1. Faire passer les fils par l'ouverture de la plaque de raccordement.
2. Mettre cette plaque de raccordement au niveau, au besoin.
3. Marquer l'emplacement des vis.

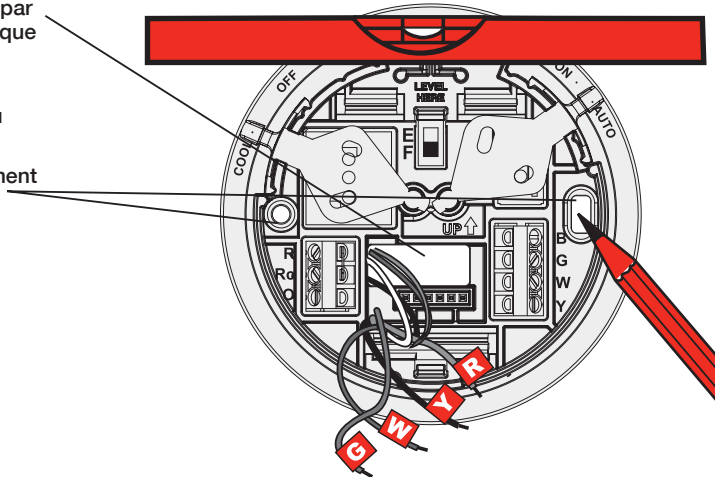

Installation de la plaque murale et de la plaque de raccordement

1. Faire passer les fils par l'ouverture réservée aux fils. Placer la plaque murale sur le mur, la mettre de niveau et marquer au crayon l'emplacement des trous de vis.
2. Percer des ouvertures de 3/16 po s'il le mur est en placoplâtre, et des ouvertures de 7/32 po si le mur est en plâtre, puis insérer les chevilles d'ancrage fournies.
3. Faire passer les fils à travers la plaque murale et la plaque de raccordement, placer les deux plaques sur les chevilles, insérer puis resserrer les vis de fixation. Vérifier si l'installation est au niveau, au besoin.
4. Apposer les étiquettes à grands caractères sur la plaque murale en la faisant correspondre aux inscriptions de la plaque de raccordement.

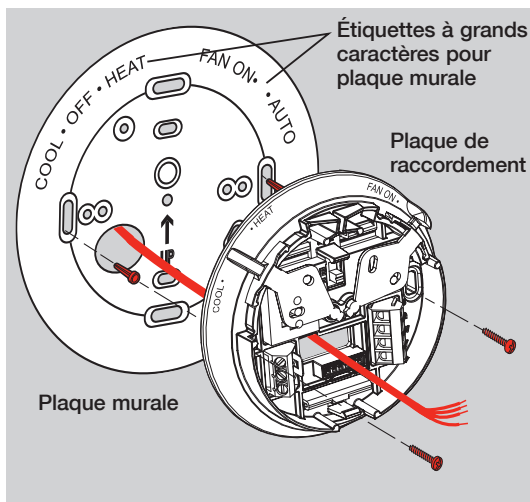

Raccordement

1. Faire correspondre les fils étiquetés aux bornes désignées par la même lettre.
2. À l'aide d'un tournevis, desserrer les bornes à vis, insérer le fil dénudé dans les fentes, puis resserrer les vis.
3. Repousser le fil en excès dans l'ouverture dans le mur.

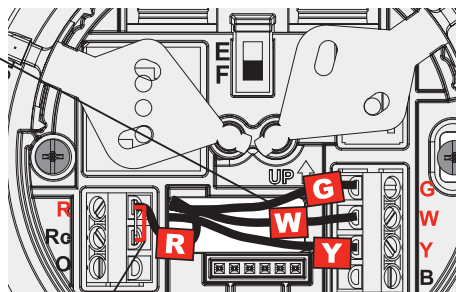

Les étiquettes ne correspondent pas?

Si les étiquettes ne correspondent pas aux lettres du thermostat, consulter le tableau ci-dessous.

Fils existants	Raccordez à :
R • RH • 4 • V	Borne "R" [1]
Rc	Borne "Rc" [1]
O	Borne "O" [2]
B	Borne "B" [2]
G • F	Borne "G"
W • W1 • H	Borne "W"
Y • Y1 • M	Borne "Y"
C • X • B	Ne pas utiliser [3]

- [1] Si des fils doivent être raccordés à la fois à la borne R et à la borne Rc du nouveau thermostat, retirer le cavalier métallique.
- [2] Ne pas raccorder à la fois la borne O et la borne B si le système est une thermopompe. Raccorder seulement le fil O. Enrouler de ruban isolant le bout dénudé du fil B et ne pas utiliser ce fil.
- [3] Ne pas utiliser les bornes C, X ou B. Enrouler du ruban isolant autour des bouts dénudés de chacun des fils.
- [4] S'il y a deux fils, raccorder les fils aux bornes R et W.

Réglages du ventilateur

Placer le commutateur à la position qui correspond à votre système :

F : S'il s'agit d'un système de chauffage au gaz ou au mazout, laisser le commutateur à la position réglée en usine (pour les systèmes qui commandent la mise en marche du ventilateur lors d'une demande de chaleur).

E : Déplacer le commutateur à cette position si votre système est une thermopompe ou un appareil de chauffage électrique. (À cette position, le thermostat commande la mise en marche du ventilateur lors d'une demande de chaleur si un fil du ventilateur est raccordé à la borne G.)

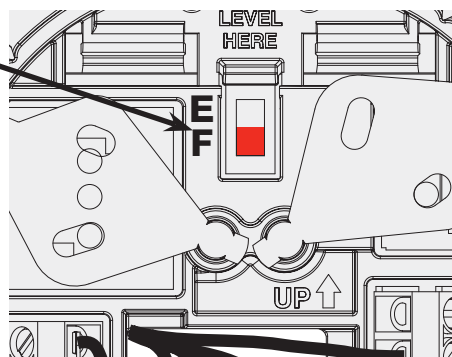

Réglages du nombre de cycles

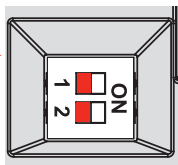
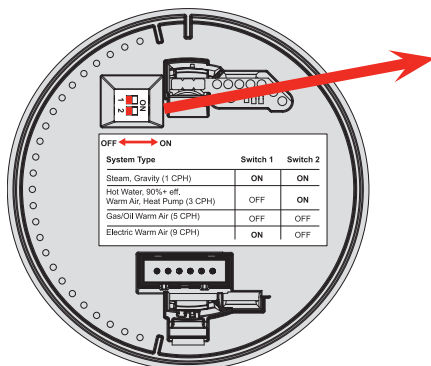

Déplacer les interrupteurs de réglage du nombre de cycles en fonction de votre système (consulter le tableau ci-dessous).

Système de chauffage	Interrupteurs	
	1	2
Vapeur ou gravité	On	On
Système à air chaud à haut rendement (90 % d'efficacité et plus), eau chaude ou thermopompe	Off	On
Air chaud au gaz ou au mazout (réglages de l'usine)	Off	Off
Air chaud à l'électricité	On	Off

Montage du thermostat

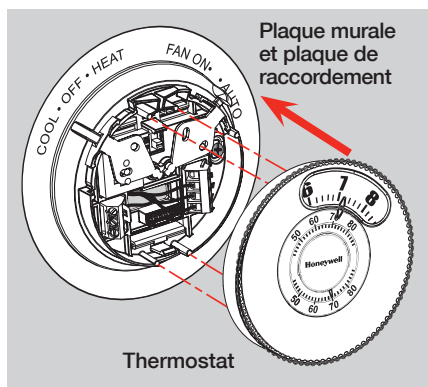

Plaque murale et plaque de raccordement

1. Placer les fentes du couvercle vis-à-vis les languettes du thermostat, puis pousser doucement jusqu'à ce que le thermostat s'emboîte sur la base.
2. Rétablir l'alimentation électrique à l'appareil de chauffage ou de refroidissement ou au tableau de fusibles/disjoncteurs.

Fonctionnement

Sélecteur du système

- **Cool** : Commande le fonctionnement du système de refroidissement.
- **Heat** : Commande le fonctionnement du système de chauffage.
- **Off** : Tous les systèmes sont à l'arrêt.

Inscriptions

Des gros chiffres en surimpression indiquent la gamme de température à la vue ou au toucher. Ils sont faciles à voir et on les sent au toucher. Les chiffres 5, 6, 7 et 8 plus gros signifient 50, 60, 70 et 80 °F, respectivement.

Sélecteur du ventilateur

- **On** : Le ventilateur fonctionne sans interruption.
- **Auto** : Le ventilateur fonctionne seulement quand le système de chauffage ou de refroidissement est en marche.

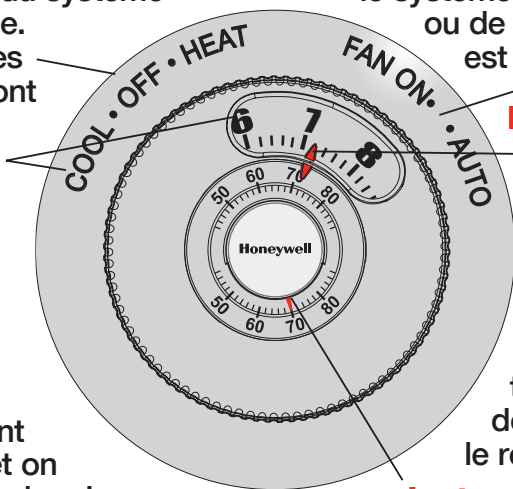

Réglage du point de consigne de température

Faire tourner le cadran; un clic se fait entendre à tous les deux degrés pendant le réglage.

La température

Température ambiante actuelle.



MISE EN GARDE : RISQUE D'ENDOMMAGER LE MATÉRIEL

Ne pas faire fonctionner le système de refroidissement lorsque la température extérieure est inférieure à 10 °C (50 °F).

Garantie limitée de 1 an

Honeywell garantit ce produit, contre tout vice de fabrication ou de matière dans la mesure où il en est fait une utilisation et un entretien convenables, et ce, pour un (1) an à partir de la date d'achat par le consommateur. En cas de défectuosité ou de mauvais fonctionnement pendant la période de garantie, Honeywell remplacera ou réparera le produit (au gré de Honeywell) dans un délai raisonnable.

Si le produit est défectueux, (i) le retourner, accompagné d'une preuve d'achat indiquant la date d'achat, au détaillant auprès de qui il a été acheté, ou (ii) s'adresser aux Services à la clientèle de Honeywell en composant le 1 800 468-1502. Les Services à la clientèle détermineront alors si le produit doit être retourné à l'adresse suivante : Honeywell Return Goods, Dock 4 MN10-3860, 1885 Douglas Dr. N., Golden Valley, MN 55422, ou si un produit de remplacement peut vous être expédié.

La présente garantie ne couvre pas les frais de retrait ou de réinstallation. La présente garantie ne s'appliquera pas s'il est démontré que la défectuosité ou le mauvais fonctionnement est dû à un endommagement du produit alors que le consommateur l'avait en sa possession.

La responsabilité de Honeywell se limite à réparer ou à remplacer le produit conformément aux modalités susmentionnées. HONEYWELL N'EST EN AUCUN CAS RESPONSABLE DES PERTES OU DOMMAGES, Y COMPRIS LES DOMMAGES INDIRECTS OU ACCESSOIRES DÉCOULANT DIRECTEMENT OU INDIRECTEMENT D'UNE VIOLATION

QUELCONQUE D'UNE GARANTIE, EXPRESSE OU TACITE, APPLICABLE AU PRÉSENT PRODUIT NI DE TOUTE AUTRE DÉFECTUOSITÉ DU PRÉSENT PRODUIT. Certaines provinces ne permettent pas l'exclusion ou la restriction des dommages indirects et, par conséquent, la présente restriction peut ne pas s'appliquer.

LA PRÉSENTE GARANTIE TIENT LIEU DE TOUTES LES AUTRES GARANTIES EXPRESSES ACCORDÉES PAR HONEYWELL POUR CE PRODUIT. LA DURÉE DE TOUTE GARANTIE TACITE, Y COMPRIS LES GARANTIES DE VALEUR MARCHANDE ET DE CONFORMITÉ À UNE FIN PARTICULIÈRE SONT PAR LES PRÉSENTES LIMITÉES À LA PÉRIODE D'UN AN DE LA PRÉSENTE GARANTIE. Certaines provinces ne permettent pas de limiter la durée des garanties tacites et, par conséquent, la présente limitation peut ne pas s'appliquer.

La présente garantie donne au consommateur des droits légaux spécifiques et peut-être certains autres droits qui peuvent varier d'une province à l'autre.

Pour toute question concernant la présente garantie, prière d'écrire aux Services à la clientèle de Honeywell à l'adresse suivante : Honeywell Customer Relations, 1985 Douglas Drive, Golden Valley, MN 55422, ou encore composer le 1 800 468-1502. Au Canada, prière de s'adresser au service des Produits de détail, Honeywell Limited/Honeywell Limitée, 35 Dynamic Drive, Toronto (Ontario) M1V 4Z9.

Owner's Manual

English: Page 1

Mode d'emploi

Français: Page 6

Manual de Uso

Español: Página 11

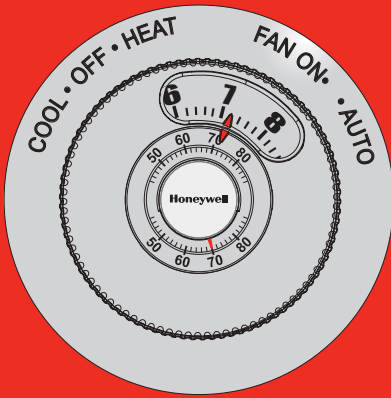

CT87N Easy-To-See™

The Round®

Lista de comprobación previa a la instalación

Compruebe el contenido del paquete:

- Termostato
- Etiquetas con letras grandes para los indicadores de la parte interior del termostato
- La placa de cubierta
- Soportes de pared y tornillos de montaje (2 cada uno)
- Rótulos para los cables
- Tarjeta en braille

Herramientas y materiales necesarios:

- Destornillador Phillips N.º 2 y destornilladores de bolsillo
- Martillo
- Nivel (optativo)
- Lápiz
- Mecha de taladro (3/16" para mampostería en seco, 7/32" para yeso)

El termostato funciona con sistemas de calefacción y de enfriamiento

Este termostato tiene una batería de litio que puede contener perclorato.

Perclorato: puede ser necesario manipularlo con métodos especiales.

Visite www.dtsc.ca.gov/hazardouswaste/perchlorate

Remueva su viejo termostato



PRECAUCIÓN: CORTE LA ELECTRICIDAD

Antes de comenzar, corte la electricidad en el sistema de calefacción o en el panel del interruptor de circuito/fusible. Quite la cubierta y el termostato, y deje la placa para pared con los cables sujetos a ella.

Deje la placa de montaje en su lugar

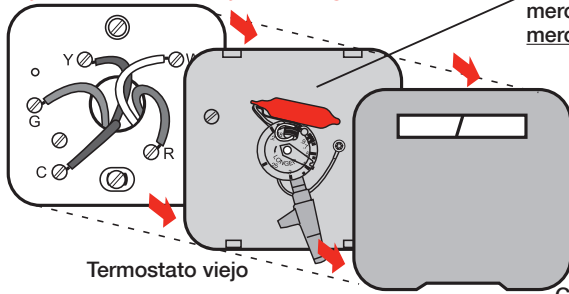

¿Existe algún tubo sellado que contenga mercurio? Si es así, consulte el aviso sobre mercurio que figura abajo.



AVISO DE MERCURIO

No arroje su viejo termostato a la basura si contiene mercurio en un tubo sellado. Comuníquese con la autoridad local de disposición de desechos para recibir instrucciones sobre reciclado y eliminación correcta.

Rotule los cables y retire la vieja placa de montaje

Use un destornillador para desconectar los cables uno a uno. A medida que desconecte cada cable, péguele alrededor el rótulo con la misma letra que figura en su viejo termostato. (En el paquete de su termostato se incluyen rótulos autoadhesivos.)

Retire la vieja placa de montaje sólo después de haber rotulado todos los cables. Tenga cuidado de no dejar que los cables sueltos caigan en el hueco de la pared.

Envuelva firmemente los rótulos provistos alrededor de cada cable

¡No permita que los cables caigan en el hueco de la pared!

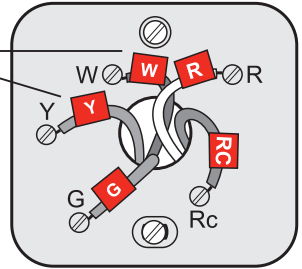

IGNORE LOS COLORES DE LOS CABLES: Use sólo letras para identificar los tipos de cable.



Si su viejo termostato tiene 4 o más cables (no contando los terminales C o C1), usted pudo haber comprado el termostato incorrecto del reemplazo. Interrumpa la instalación y llame al 1-800-468-1502 para pedir consejo.

Repérez la position de montage

1. Tire de los cables a través de la base.
2. Nivele la base si lo desea.
3. Marque las posiciones de ambos orificios.

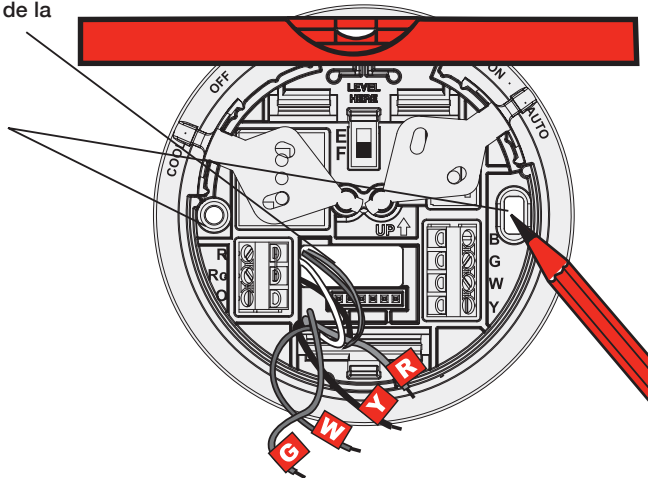

Instalación de placa de montaje

1. Hale los cables a través del agujero para los cables. Coloque la placa de cubierta en la pared, nivele y marque las posiciones de los agujeros.
2. Realice los agujeros (de 3/16 de pulgada para tablarroca o de 7/32 de pulgada para yeso) e introduzca las anclas de expansión con golpes leves.
3. Hale el cable a través de la placa de cubierta y de la parte interior del termostato; colóquelas sobre las anclas de expansión y ajuste los tornillos de montaje. Controle el nivel si lo desea.
4. Aplique las etiquetas en la placa de cubierta haciéndolas coincidir con las de la parte interior del termostato.

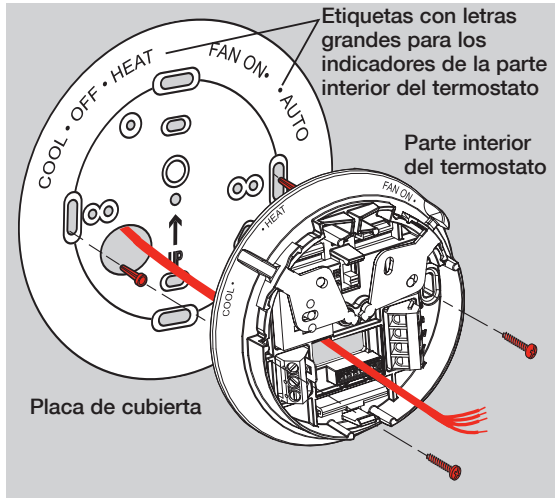

Conecte los cables

1. Haga coincidir cada cable rotulado con el terminal que tiene la misma letra.
2. Utilice un destornillador para aflojar los terminales atornillados, inserte los cables en ranuras, luego ajuste los tornillos.
3. Empuje el cable sobrante dentro del orificio de la pared.

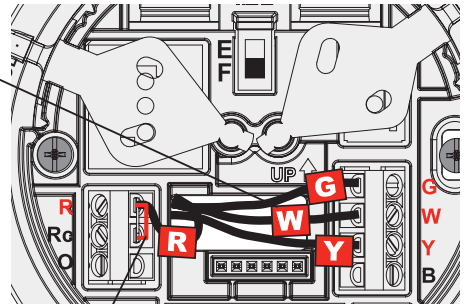

¿Los rótulos no coinciden?

Si los rótulos no coinciden con las letras de los terminales en el termostato, consulte la tabla abajo.

Cables existentes	Conecte a:
R • RH • 4 • V	Terminal "R" [1]
Rc	Terminal "Rc" [1]
O	Terminal "O" [2]
B	Terminal "B" [2]
G • F	Terminal "G"
W • W1 • H	Terminal "W"
Y • Y1 • M	Terminal "Y"
C • X • B	Para no utilizar [3]

- [1] Si los cables son conectados con los terminales de R y de Rc, retire el empalme de metal.
- [2] No conecte los cables de O y de B si usted tiene una bomba de calor. Conecte solamente el cable de O. Envuelva el cable de B con la cinta eléctrica.
- [3] No utilice los cables de C, de X o de B. Envuelva el extremo de cables con la cinta eléctrica.
- [4] Si tiene dos cables, conéctelos a los terminales R y W.

Ajuste de funcionamiento del ventilador

Fije el interruptor para su sistema:

F: Para los sistemas de calefacción a gas o petróleo, deje el interruptor de funcionamiento del ventilador en la posición original de fábrica (esta posición es para los sistemas que controlan el ventilador cuando hay demanda de calefacción).

E: Cambie el interruptor a esta posición para los sistemas de calefacción eléctricos o de bombeo de calor. (Esta posición es para los sistemas que permiten que el termostato controle el ventilador cuando hay demanda de calefacción, si hay conectado un cable del ventilador al terminal G.)

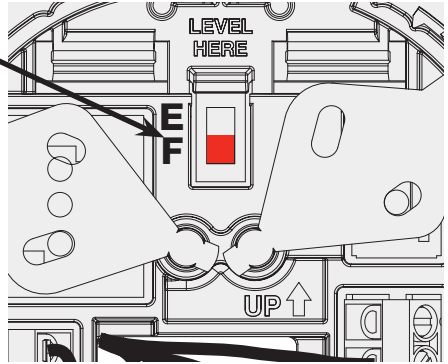

Fije los interruptores de la tarifa del ciclo

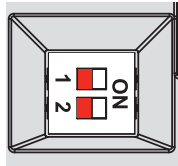
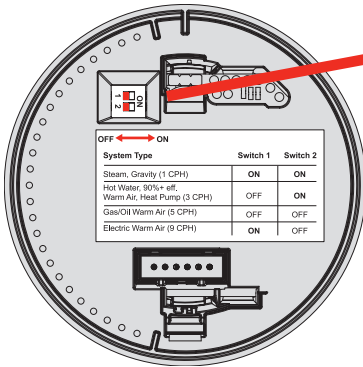

Fije los interruptores de la tarifa del ciclo para su sistema (véase la tabla abajo).

Sistema de calefacción	Interruptores	
	1	2
Sistema de vapor/gravedad	On	On
Aire caliente de alta eficiencia (90%+), agua caliente o bomba de calor	Apagado	On
Aire caliente (gas/petróleo) (ajuste de la fábrica)	Apagado	Apagado
Aire caliente eléctrico	On	Apagado

Finalice la instalación

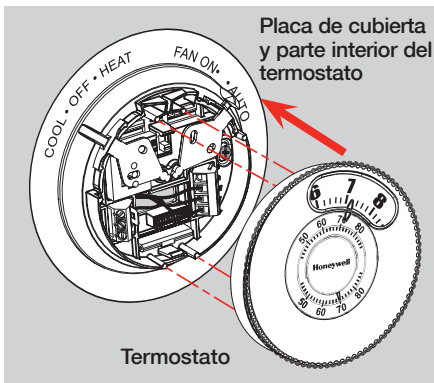

1. Alinee las ranuras de la cubierta con las lengüetas del termostato, luego empuje con suavidad hasta que la cubierta calce en su lugar.
2. Vuelva a conectar la corriente eléctrica en el sistema de calefacción/refrigeración, o en el panel de fusibles/disuntor.

Instrucciones de manejo

Interruptor del sistema

- **Cool:** Controla el sistema de refrigeración.
- **Heat:** Controla el sistema de calefacción.
- **Off:** Todos los sistemas están apagados.

Indicadores

Los números de la parte superior, aumentados y en relieve, indican el rango de temperatura y pueden leerse mediante el tacto o la vista. Los números grandes 5, 6, 7 y 8 indican 50, 60, 70 y 80 °F respectivamente.

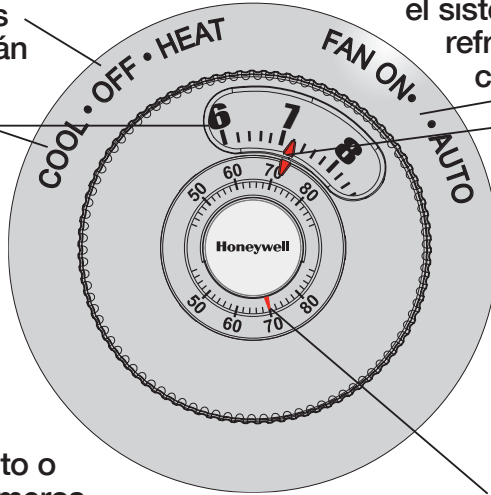

Interruptor del ventilador

- **On:** El ventilador funciona continuamente.
- **Auto:** Funciona sólo cuando está encendido el sistema de refrigeración o calefacción.

Configuración de temperatura

Gire la perilla para regular la temperatura. Escuchará un clic cada dos grados.

Temperatura
Temperatura de interior actual.



PRECAUCIÓN: PELIGRO DE DAÑO AL EQUIPO

No haga funcionar el sistema de refrigeración cuando la temperatura exterior sea inferior a 50°F (10°C).

Garantía limitada de 1 año

Honeywell garantiza que, a excepción de la batería y en condiciones de uso y servicio normales, este producto no tendrá defectos de fabricación ni de materiales durante un (1) año a partir de la fecha de compra por parte del consumidor. Si durante ese período de garantía, el producto resulta defectuoso o tiene problemas de funcionamiento, Honeywell lo reparará o reemplazará (a criterio de Honeywell).

Si el producto es defectuoso:

- devuélvalo, acompañado de la factura u otra prueba de compra con fecha, al lugar donde lo adquirió; o
- llame al número de atención al cliente de Honeywell al 1-800-468-1502. Atención al cliente determinará si el producto se debe devolver a la siguiente dirección: Honeywell Return Goods, Dock 4 MN10-3860, 1885 Douglas Dr. N., Golden Valley, MN 55422 o bien, si se le puede enviar un producto de reemplazo.

Esta garantía no cubre los costos de remoción o reinstalación. Esta garantía no corresponde si Honeywell prueba que el defecto o mal funcionamiento ha sido ocasionado por daño producido mientras el producto estaba en manos de un consumidor.

La única responsabilidad de Honeywell será reparar o reemplazar el producto en el marco de los términos precedentemente mencionados. HONEYWELL NO SERÁ RESPONSABLE POR NINGUNA PÉRDIDA NI DAÑOS

DE NINGÚN TIPO, INCLUSO DAÑOS INCIDENTALES O CONSECUENTES QUE RESULTEN, DIRECTA O INDIRECTAMENTE DEL INCUMPLIMIENTO DE CUALQUIER GARANTÍA, EXPRESA O IMPLÍCITA, O DE NINGUNA OTRA FALLA DE ESTE PRODUCTO. Algunos estados no admiten la exclusión o limitación de los daños incidentales o consecuentes, de manera que tal vez esta limitación no se aplique en su caso.

ÉSTA ES LA ÚNICA GARANTÍA EXPRESA DE HONEYWELL RESPECTO DE ESTE PRODUCTO. LA DURACIÓN DE LAS GARANTÍAS IMPLÍCITAS, INCLUSO LA DE COMERCIABILIDAD Y DE APTITUD PARA UN USO PARTICULAR, SE LIMITA POR ELLO A LA DURACIÓN DE UN AÑO DE ESTA GARANTÍA. Algunos estados no admiten limitaciones en cuanto a la duración de las garantías implícitas, de manera que tal vez la limitación precedente no se aplique en su caso.

Esta garantía le otorga derechos legales específicos y puede gozar de otros derechos que varían de un estado al otro.

Si desea consultar acerca de esta garantía, escriba a Honeywell Customer Relations, 1985 Douglas Dr., Golden Valley, MN 55422 o llame a 1-800-468-1502. En Canadá, escriba a Retail Products ON15-02H Honeywell Limited/Honeywell Limitée, 35 Dynamic Drive, Toronto, Ontario M1V 4Z9.

Need Help?

For assistance with this product please visit <http://yourhome.honeywell.com>
or call Honeywell Customer Care toll-free at **1-800-468-1502**

Besoin d'aide?

Pour obtenir de l'aide et apprendre à faire fonctionner votre produit Honeywell, veuillez consulter le site Web <http://yourhome.honeywell.com>
ou vous adresser aux Services à la clientèle de Honeywell en composant le
1 800 468-1502

¿Necesita ayuda?

Consulte sobre este producto en <http://yourhome.honeywell.com>
o llamando sin cargo a atención al cliente de Honeywell **1-800-468-1502**

Automation and Control Solutions

Honeywell International Inc.

1985 Douglas Drive North

Golden Valley, MN 55422

<http://yourhome.honeywell.com>

Honeywell Limited-Honeywell Limitée

35 Dynamic Drive

Toronto, Ontario M1V 4Z9



Printed in U.S.A. on recycled
paper containing at least 10%
post-consumer paper fibers.

Honeywell

Free Manuals Download Website

<http://myh66.com>

<http://usermanuals.us>

<http://www.somanuals.com>

<http://www.4manuals.cc>

<http://www.manual-lib.com>

<http://www.404manual.com>

<http://www.luxmanual.com>

<http://aubethermostatmanual.com>

Golf course search by state

<http://golfingnear.com>

Email search by domain

<http://emailbydomain.com>

Auto manuals search

<http://auto.somanuals.com>

TV manuals search

<http://tv.somanuals.com>