

Honeywell

POWERED by **HONDA**™

Portable Electrical Generator Owner's Manual Manual del Propietario

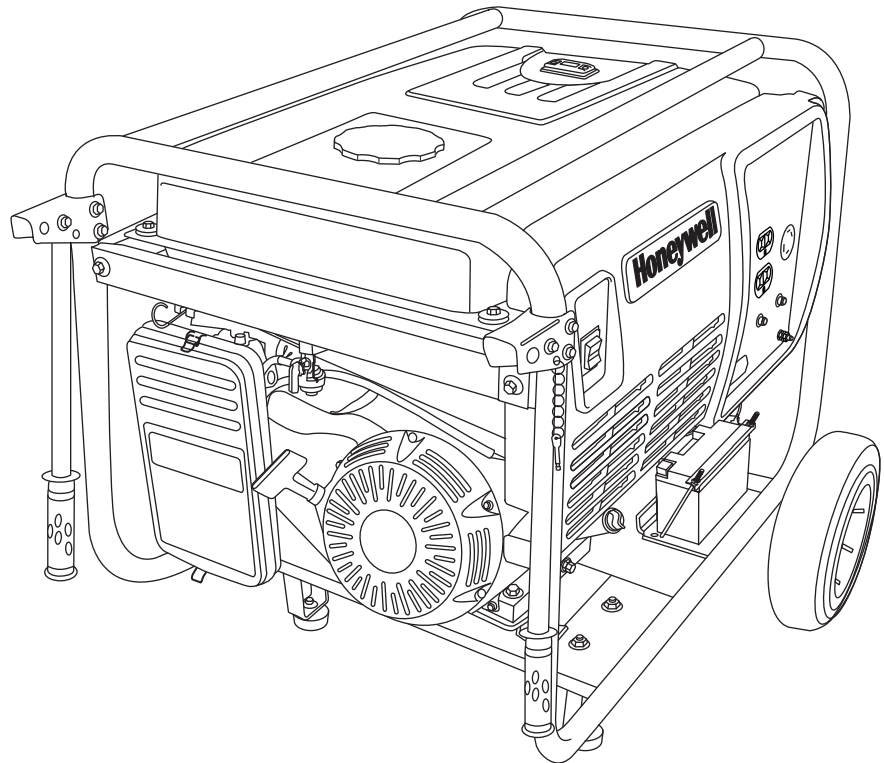

HW7000EH

For product inquiries or support, visit www.honeywellgenerators.com or call toll-free at 1-888-HWHELP1 (494-3571).

Si tiene preguntas acerca de los productos o requiere de asistencia, visite www.honeywellgenerators.com o llame gratis al 1-888-HWHELP1 (494-3571).

Congratulations on owning a Honeywell portable generator!

WARNING



This manual contains important instructions for operating this generator. For your safety and the safety of others, be sure to read this manual thoroughly before operating the generator. Failure to properly follow all instructions and precautions can cause you and others to be seriously hurt or killed.

Please use the spaces provided below to record important information about your generator. You may be asked to provide this information should you require product service or support.

Identification information specific to your generator (model number and serial number) can be found on the generator nameplate.

Northshore Power Systems Milwaukee, WI 53212 USA	Power Output 7.0 kW	AC Voltage 120/240V	
Honeywell	Frequency 60Hz	Max. Ambient Temp. 40° C	
Model Number HW7000EH	Phase Single	Insulation Class F	
	Engine RPM 3600	Fuel Gasoline	
	Power Factor 1	Part Number 101468D	
	Serial Number _____		

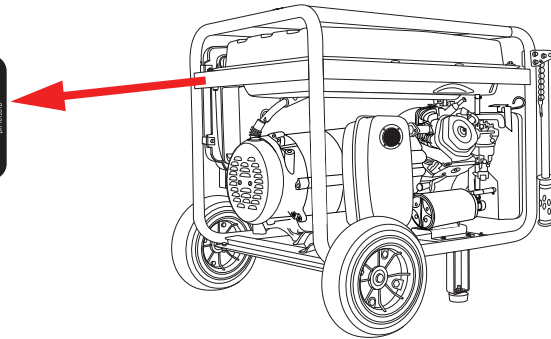

Date of Purchase:

Store/Dealer Purchased From:

Generator Model Number:

Generator Serial Number:

Northshore Power Systems, LLC
4425 N. Port Washington Rd., Suite 105
Milwaukee, WI 53212-1082 USA
TEL 1-888-HWHELP1 (494-3571)
www.honeywellgenerators.com

© 2009 Northshore Power Systems, LLC

The Honeywell Trademark is used under license from Honeywell International Inc.

Honeywell International Inc. makes no representations or warranties with respect to this product.

3 - DEMOGRAPHIC INFORMATION

GENDER:

- MALE
 FEMALE

MARITAL STATUS:

- MARRIED
 SINGLE

DATE OF BIRTH:

____/____/____
MM DD YYYY

INCLUDING YOURSELF, HOW MANY PEOPLE LIVE IN YOUR HOUSEHOLD:

NUMBER OF CHILDREN UNDER 18 LIVING IN YOUR HOUSEHOLD:

PRIMARY RESIDENCE:

- OWN
 RENT

EDUCATION:

- SOME HIGH SCHOOL
 HIGH SCHOOL DIPLOMA
 COLLEGE DEGREE
 GRADUATE DEGREE

HOUSEHOLD INCOME:

- | | |
|--|--|
| <input type="checkbox"/> LESS THAN \$15,000 | <input type="checkbox"/> \$100,000 - \$124,999 |
| <input type="checkbox"/> \$15,000 - \$29,999 | <input type="checkbox"/> \$125,000 - \$149,999 |
| <input type="checkbox"/> \$30,000 - \$49,999 | <input type="checkbox"/> \$150,000 - \$174,999 |
| <input type="checkbox"/> \$50,000 - \$79,999 | <input type="checkbox"/> \$175,000 - \$199,999 |
| <input type="checkbox"/> \$80,000 - \$99,999 | <input type="checkbox"/> \$200,000 OR OVER |

PRIMARY METHOD OF PURCHASING HOUSEHOLD ITEMS:

- IN-STORE
 ONLINE
 TV
 MAIL ORDER

TYPES OF CREDIT CARDS HELD BY HOUSEHOLD MEMBERS:

- VISA / MASTERCARD
 DISCOVER
 AMERICAN EXPRESS
 GAS / RETAIL
 OTHER
 NONE

HOUSEHOLD INTERESTS:

- HOME IMPROVEMENT
 AUTOMOTIVE WORK
 CAMPING
 OTHER _____

THANK YOU FOR REGISTERING YOUR PRODUCT. THE INFORMATION YOU PROVIDED MAY BE USED FOR MARKETING PURPOSES IN ORDER TO OFFER YOU VARIOUS PRODUCT INFORMATION AND OFFERS.

- CHECK HERE IF YOU DO NOT WISH TO BE CONTACTED ABOUT SPECIAL OFFERS.

PLEASE RETURN THIS FORM TO THE FOLLOWING ADDRESS:

Northshore Power Systems, LLC
4425 N Port Washington Road
Suite 105
Milwaukee, WI 53212-1082

PLEASE MAIL THIS FORM IN A SEALED ENVELOPE. DO NOT STAPLE.

CONTENTS

IMPORTANT SAFETY INSTRUCTIONS	1
Safety Messages	1
Location of Important Labels	3
GETTING STARTED	5
Unpacking Guidelines	5
Record Generator Information	5
Assembly	6
Grounding the Generator	11
Using Generator for Backup Power	11
COMPONENTS	13
OPERATION	15
Generator Location	15
Preparing for Operation	15
Starting Generator	16
Stopping Generator	18
High-Altitude Operation	18
Powering Appliances	18
MAINTENANCE	21
Maintenance Schedule	21
Adding Engine Fuel	22
Adding Engine Oil	22
Engine Maintenance	23
Cleaning Spark Arrestor Screen	23
Battery Service	24
Cleaning Fuel Sediment Cup	24
Transporting Generator	25
Storing Generator	25
TROUBLESHOOTING	27
SPECIFICATIONS	29
WARRANTY	31
NORTHSHORE POWER SYSTEMS CONSUMER LIMITED WARRANTY	31
NORTHSHORE POWER SYSTEMS EVAPORATIVE EMISSIONS CONTROL WARRANTY	32
INDEX	35
MAINTENANCE PARTS	37

THIS PAGE INTENTIONALLY LEFT BLANK

SAVE THESE INSTRUCTIONS

IMPORTANT SAFETY INSTRUCTIONS

 WARNING	
	ANYONE using or servicing this generator must read, understand, and follow all safety and operation instructions provided in the product manual. Failure to closely follow these instructions can result in circumstances leading to death, serious injury, and property damage.





NOTE:

Since there are many variations in the circumstances surrounding the installation, operation, service, and maintenance of this generator, we cannot possibly anticipate or provide advice or safety messages to cover every situation.

Safety Messages







Signal Words



Safety messages are provided throughout this manual to help prevent personal injury and equipment damage. All safety messages are introduced by a signal word indicating the hazard level.

	Indicates an imminently hazardous situation which, if not avoided, will result in death or serious injury to the operator or to bystanders.
	Indicates a potentially hazardous situation which, if not avoided, could result in death or serious injury to the operator or to bystanders.
	Indicates a potentially hazardous situation which, if not avoided, may result in moderate or minor injury to the operator or to bystanders.
	Indicates a situation which, if not avoided, may result in damage to the generator components.

Hazard Symbols and Meanings

In addition to the signal words, the following symbols may be used to draw your attention to specific types of hazards.

 <i>Explosion</i>	 <i>Toxic fumes</i>	 <i>Fire</i>
 <i>Chemical burn</i>	 <i>Electrical shock</i>	 <i>Hot surface</i>

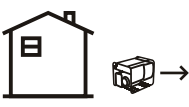
 DANGER	
Using a generator indoors CAN KILL YOU IN MINUTES . Generator exhaust contains carbon monoxide. This is a poison you cannot see or smell.	
	
NEVER use inside a home or garage, EVEN IF doors and windows are open.	Only use OUTSIDE and far away from windows, doors, and vents.

Safety Messages

Electric Shock Hazards

WARNING



Generator produces powerful voltage that can cause death or great physical harm.

- NEVER touch bare wires or receptacles.
- NEVER use generator with electrical cords that are worn, frayed, bare, or otherwise damaged.
- NEVER operate generator in rain or snow, or when the generator is set on wet surface.

Fire and Burn Hazards

WARNING



Fuel and its vapors are extremely flammable and explosive under certain conditions.



- Refuel generator only outdoors, in a well-ventilated area.
- NEVER enclose the generator in any structure.
- Keep generator at least 6 feet (2 meters) away from buildings, other equipment, and combustible materials during operation.
- NEVER fill fuel tank while the engine is running. Turn generator OFF and allow to cool before filling with fuel.
- NEVER smoke or allow flames or sparks near the generator or where gasoline is stored.
- NEVER overfill the fuel tank (there should be no fuel in the filler neck). After refueling, make sure the tank cap is closed properly and securely.
- Be careful not to spill fuel when refueling. Spilled fuel or fuel vapor may ignite. If any fuel is spilled, be sure the area is dry before starting the engine.
- Avoid repeated or prolonged contact with skin or breathing of vapor.

WARNING



The muffler becomes very hot during operation and remains hot for a while after stopping the engine.

- NEVER touch hot surfaces and avoid hot gases.
- Let engine cool before storing the generator indoors.

Medical and Life Support Uses

WARNING

- In case of emergency, call 911 immediately.
- NEVER use this product to power life support devices or life support appliances.
- NEVER use this product to power medical devices or medical appliances.
- Inform your electricity provider immediately if you or anyone in your household depends on electrical equipment to live.
- Inform your electrical provider immediately if a loss of power would cause you or anyone in your household to experience a medical emergency.

Generator Damage Hazards

NOTICE

Improper treatment or misuse of generator can cause permanent damage.

- NEVER modify generator in any way.
- NEVER tamper with governed speed. Generator supplies correct rated frequency and voltage when running at governed speed.
- Damage to generator caused by misuse or modification is not covered under warranty.

Location of Important Labels

Location of Important Labels

Your generator has several labels which provide important safety and maintenance information. Samples of these labels are provided below. Should any of these labels become illegible or damaged, contact the Customer Hotline at 1-888-HWHELP1 (494-3571) to request replacement.

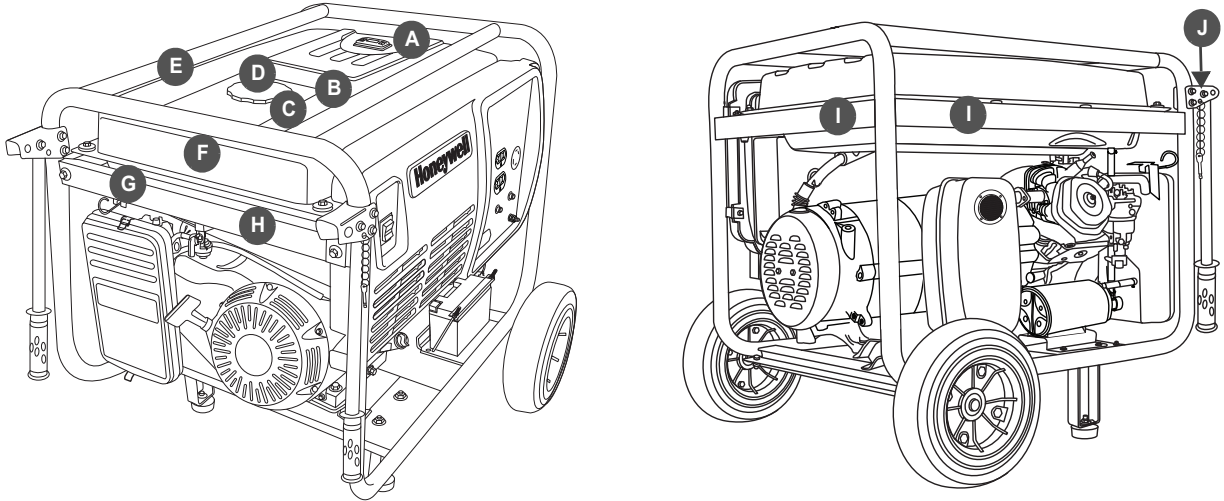
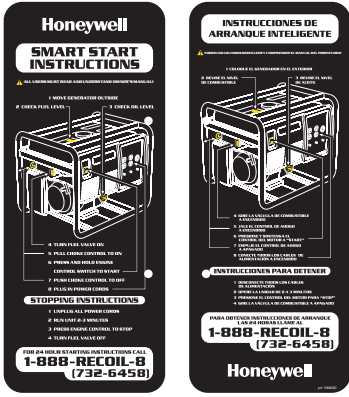



FIGURE 1: Label Locations

	PRODUCT LABEL	PART NUMBER
A		101796B
B		102029B
C		100886B
D		102094A

Location of Important Labels

E		100849C
F	<p>⚠ DANGER</p> <p>• ANYONE using the generator must read, understand, and follow all safety and operation instructions provided in the product manual. Failure to closely follow these instructions can result in circumstances leading to death, serious injury, and property damage. • NEVER refuel generator until engine has cooled. • NEVER apply oil to hot engine parts or cooling fan. • Clear any spilled gasoline immediately. Before refueling generator, turn the engine OFF and allow engine to cool. • NEVER smoke and NEVER allow flames or sparks near the generator or when gasoline is stored. • Generator poses a risk of shock and electrocution, especially if operated in wet or damp conditions. Keep generator and the surface it sits on dry at all times. • Oil filter and engine parts reach temperatures that could cause serious burns if touched. NEVER touch hot surfaces. Stay clear from hot exhaust gases. • NEVER connect to a building's electrical system unless a transfer switch has been installed by a qualified electrician.</p> <p>⚠ PELIGRO</p> <p>• TODA PERSONA QUE utilice el generador debe leer, entender y seguir todas las instrucciones de seguridad y funcionamiento que se proporcionan en el manual del producto. Si no se siguen estas instrucciones se puede sufrir la muerte, lesiones graves y daños a la propiedad. • NUNCA recargue el generador hasta que el motor se haya enfriado. • NUNCA aplique aceite sobre las partes calientes del motor hasta que se hayan enfriado. • Limpie cualquier gasolina derramada inmediatamente. Antes de recargar el generador con combustible, APAGUE el motor y déjelo enfriar. • NUNCA fume. NUNCA permita la presencia de flamas o chispas cerca del generador o cuando se almacena la gasolina. • Los generadores presentan riesgo de descarga y electrocución, especialmente en condiciones húmedas o húmedas. Mantenga siempre seco el generador y la superficie sobre la que se encuentra. • El alternador y las piezas del motor alcanzan temperaturas que pueden causar quemaduras graves si se tocan. Evite tocar las superficies calientes. Manténgase alejado de los gases calientes. • NUNCA conecte el sistema eléctrico de un edificio a menos que un electricista calificado haya instalado un conmutador de transferencia.</p>	100887B
G	<p>MAINTAIN AIR CLEANER / MANTENGA EL FILTRO DE AIRE</p> <p>Clean up in cleaning solvent and dry up once every 50 hours (every 10 hours in unusually dusty circumstances) and then immerse in clean engine oil until saturated. Squeeze out excessive oil.</p> <p>Limpíelo según las instrucciones en el manual del usuario y séquelo una vez cada 50 horas (o cada 10 horas en condiciones cuando haya mucho polvo) entonces sumérjelo en aceite de motor limpio hasta saturarse, exprima el aceite de sobra.</p>	100883B
H	<p>CUSTOMER HOTLINE: 1-888-4HWHELP1 (494-3571) www.honeywellgenerators.com DO NOT RETURN GENERATOR TO STORE FOR SERVICE</p> <p>NÚMERO DE SERVICIO AL CLIENTE: 1-888-4HWHELP1 (494-3571) www.honeywellgenerators.com NO DEVUELA EL GENERADOR A LA TIENDA PARA SERVICIO</p>	100879C
I	<p>⚠ WARNING / ⚠ ADVERTENCIA</p> <p>HOT SURFACES / SUPERFICIES CALIENTES</p>	100885B
J		100881B

⚠ WARNING

The Smart Start instruction card (see E above) is NOT intended to replace information provided in this Owner's Manual. Be sure to thoroughly read and understand all information provided in Owner's Manual before operating generator. Failure to properly follow all instructions and precautions can cause you and others to be seriously injured or killed.

GETTING STARTED

Use the information in this section to get your generator ready for operation.

WARNING



ANYONE using this generator must read, understand, and follow all safety and operation instructions provided in the product manual. Failure to closely follow these instructions can result in circumstances leading to death, serious injury, and property damage.

Unpacking Guidelines

1. Set carton on a rigid, flat surface.
2. Remove carton contents.

CAUTION



Generator is heavy! Lifting generator can cause back or other bodily injury. NEVER lift generator without assistance.

3. Remove and discard silica gel packs.
4. Verify all of the following items are included in the generator package:
 - HW7000EH Portable Electrical Generator
 - Wheel Kit (including handle assembly and assembly hardware)
 - Battery
 - 1 L Engine Oil
 - Funnel
 - Owner's Manual
 - Honda Engine Manual
5. Remove the "No Oil" tag from the generator. See "Adding Engine Oil" on page 22.



Inspect for Damage

Carefully inspect generator for any damage that may have occurred during shipment. If loss or damage is noted after delivery, separate damaged materials and call Customer Hotline at 1-888-HWHELP1 (494-3571).

Record Generator Information

Write down the identification information specific to your generator in the spaces provided on the inside cover of this Owner's Manual. This information is located on the generator nameplate (see illustration below).

Northshore Power Systems Milwaukee, WI 53212 USA	Power Output 7.0 kW Frequency 60Hz Phase Single Engine RPM 3600 Power Factor 1	AC Voltage 120/240V Max. Ambient Temp. 40° C Insulation Class F Fuel Gasoline Part Number 101466D
Honeywell	Model Number HW7000EH	Serial Number <input type="text"/>

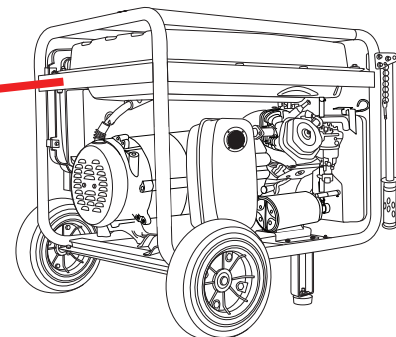

FIGURE 2: Generator Nameplate Location

Assembly

Assembly

⚠ CAUTION



Generator must be empty of engine oil and fuel. Drain engine oil and fuel, if necessary.



Generator is heavy! Lifting generator can cause back or other bodily injury. NEVER lift generator without assistance.

Wheel Kit

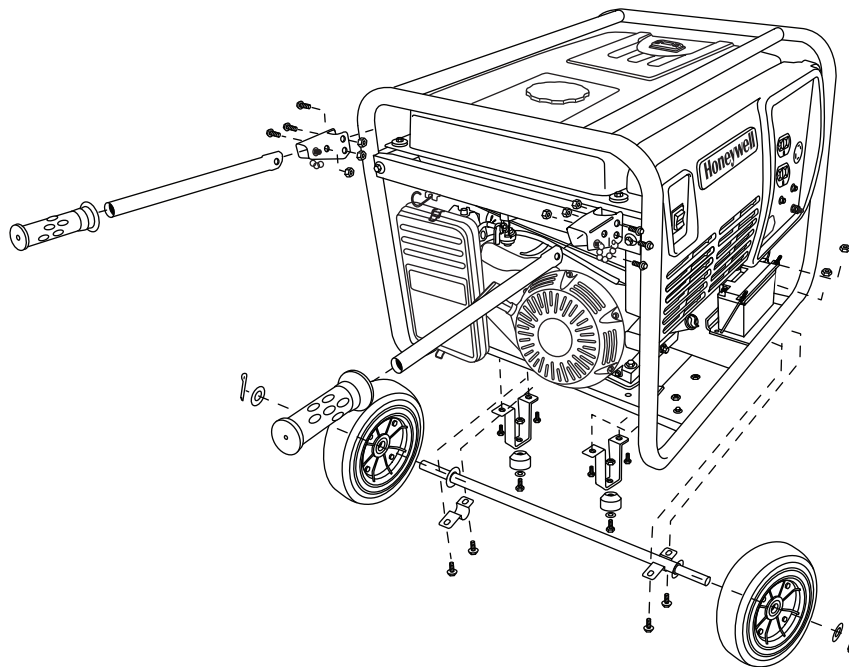

FIGURE 3: Wheel Kit Assembly

NOTICE

- Wheel kit is intended to be used specifically with this generator.
- NEVER use wheel kit for any other purpose.
- NEVER use wheel kit on-road.

Step 1: Install Support Legs

To install support legs, you will need:

- M8 x 30 mm long full-thread hex bolts (2)
- M8 x 22 mm OD x 1.5 mm washers (2)
- M8 serrated flange nuts (2)
- M8 x 16 mm long full-thread hex bolts (4)
- Support legs (2)
- Rubber stoppers (2)
- Socket wrench with 10 mm socket*

* Not included

CAUTION



Generator must be empty of engine oil and fuel. Drain engine oil and fuel, if necessary.



Generator is heavy! Lifting generator can cause back or other bodily injury. NEVER lift generator without assistance.

1. Place generator on a flat, level surface.
2. Stand at side of generator **opposite** recoil starter handle. Grip frame; carefully pull up and push to tilt generator backward.

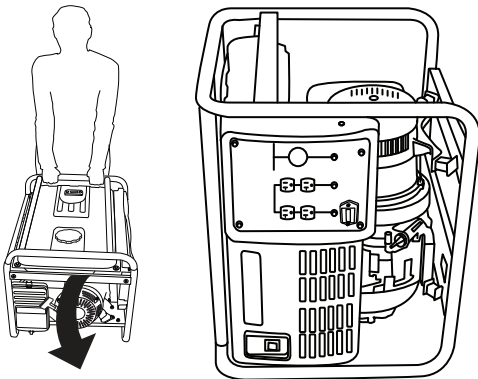

FIGURE 4: Tip onto Generator Recoil Side

3. Gently set generator onto the recoil side or elevate the generator by placing solid wood pieces underneath unit.
4. Place a washer in the center of each rubber stopper.

5. Attach a rubber stopper to the bottom of each support leg using a 30 mm long full-thread hex bolt and a serrated flange nut; tighten until securely seated.

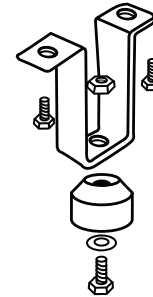

FIGURE 5: Rubber Stopper Attached to Support Leg

6. Attach each support leg to pre-drilled holes on bottom of generator frame, using 16 mm long full-thread hex bolts; tighten until securely seated.

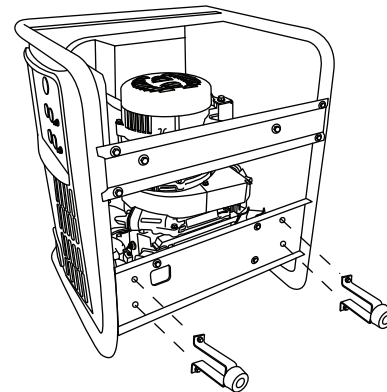

FIGURE 6: Support Leg Attached to Generator

Assembly

Step 2: Install Wheel Axle and Wheels

To install wheel assembly, you will need:

- Wheel axle (1)
- M8 x 16 mm long full-thread hex bolts (4)
- M8 serrated flange nuts (4)
- Axle bracket* (1)
- Wheels (2)
- M16 x 30 mm OD x 2.5 mm washers (2)
- Cotter pins (2)
- 12 mm open end wrench†
- Socket wrench with 10 mm socket†
- Needle-nose pliers†

* Two brackets are needed to install wheel axle. One bracket comes already attached to wheel axle; other bracket is included in wheel kit box.

† Not included.

1. Install wheel axle brackets to frame using 16 mm long full-thread hex bolts and serrated flange nuts.
 - 1A. Install pre-attached bracket to frame first.
 - 1B. Install other bracket (included in hardware bag) to frame.

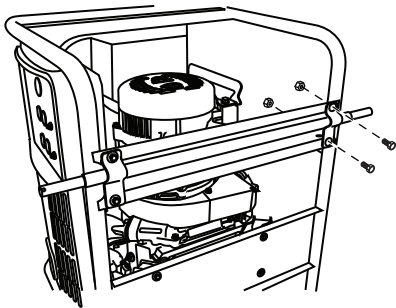

FIGURE 7: Wheel Axle Attached to Generator

On each end of axle:

2. Slide and push wheel onto axle.

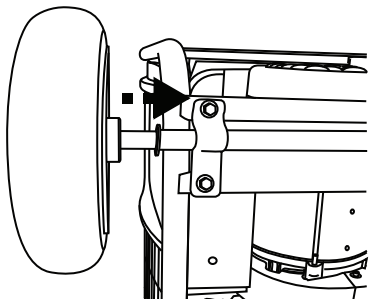

FIGURE 8: Slide Wheel onto Wheel Axle

3. Slide 9/16" washer onto axle.

4. Slide cotter pin into pre-drilled hole until fully seated.
5. Using needle-nose pliers, bend each end of cotter pin in opposing directions to secure wheel to axle.

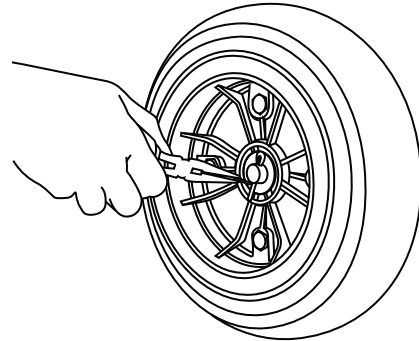

FIGURE 9: Cotter Pin Installation

6. Return generator to upright position (so that wheels and leg supports are touching the ground).

Step 3: Install Handle Assembly

To install handle assembly, you will need:

- Handle brackets (2)
- Handle bars (2)
- Pins (2)
- Chains (2)
- Rubber handle grips (2)
- M6 x 40 mm long flange-head hex bolts (6)
- M6 serrated flange nuts (6)
- Socket wrench with 10 mm socket*
- 10 mm open end wrench*

* Not included

1. Hold handle bracket over pre-drilled holes on frame as shown in Figure 10.

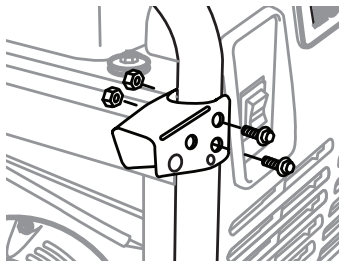

FIGURE 10: Handle Bracket to Frame

2. Attach bracket to frame using 40 mm long flange-head hex bolts and serrated flange nuts and tighten.
3. Slide handle bar through center of each bracket and line up bolt holes.

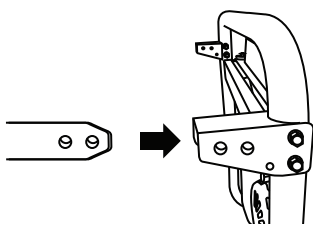

FIGURE 11: Insert Handle Bar to Bracket

4. Attach handle to each bracket using 40 mm long flange-head hex bolt and serrated flange nut to hole closest to frame and tighten.

NOTE:

Handle should be in a horizontal position after tightening bolts and nuts. If handle seems to hang down, tighten bolts and nuts further.

5. Attach pin to chain.

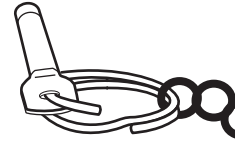

FIGURE 12: Attach Pin and Chain

6. Attach chain to handle bracket as illustrated below. Insert pin through bracket and handle.

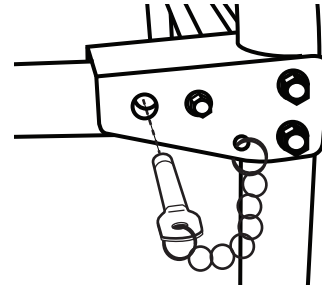

FIGURE 13: Attach Chain to Handle Bracket

7. Slide rubber handle grip onto each handle bar and push to achieve snug fit.

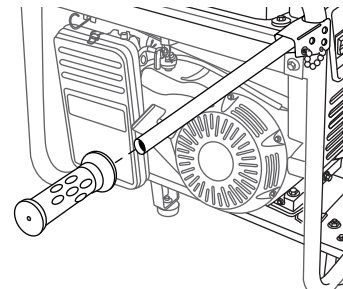

FIGURE 14: Attach Grips to Handle

Once properly installed, the handles can be collapsed, if desired, by removing the pins.

CAUTION





Hands and fingers can be pinched from collapsible handles.

- Keep hands and fingers clear from hinges when collapsing generator handles.
- Handles should only be used to roll the generator to a new location. If lifting the generator (i.e. into a vehicle), never use the handles to support the complete weight of the generator.
- **To collapse handles**, remove pins and push firmly down on handle until it rests vertically against generator frame.
- **To return handles to horizontal position**, pull up on handle and lock with pins.

Assembly

Step 4: Install Battery

To use the electric start feature, the battery (included) must be connected to generator's electric starter.

⚠ WARNING	
	Battery gases are explosive.
<ul style="list-style-type: none"> • NEVER allow open flames, lit cigarettes, sparks, or spark-producing equipment near the battery. 	
	Battery electrolyte fluid is comprised of sulfuric acid, which can be very dangerous and cause severe burns.
<ul style="list-style-type: none"> • NEVER allow battery fluid to contact eyes, skin, or clothing. If contact or spillage occurs, immediately flush the area with water. 	

⚠ WARNING	
	Exposed terminals, even on disconnected batteries, can cause electric shock.
<ul style="list-style-type: none"> • NEVER touch both battery terminals with bare hands at the same time. • Remove rings, watches or any other object containing metal when working with battery. If metal comes into contact with battery terminals, electric shock and serious burns can result. • Only use insulated/non-conducting tools when working with or near battery. • NEVER lay tools or other metal objects on top of battery. 	

1. The generator is packaged with the black negative (-) battery lead attached to the top of the alternator with a plastic tie wrap. Carefully cut the tie wrap to disengage the battery lead and remove the plastic bag.

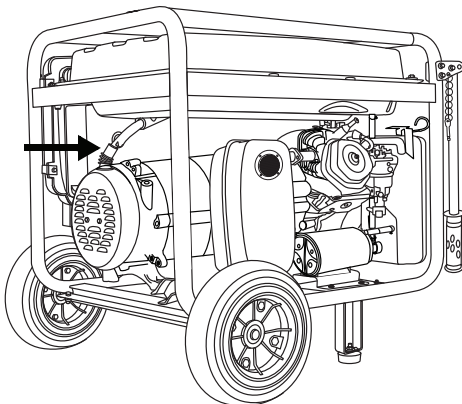



FIGURE 15: Negative Battery Lead Attached to Alternator for Shipping

⚠ WARNING	
	To avoid electric arcing, which can result in electric shock, follow these instructions exactly. When connecting or disconnecting battery leads:
<ul style="list-style-type: none"> • ALWAYS connect positive (+) battery lead first. • ALWAYS disconnect negative (-) battery lead first. • NEVER connect negative (-) battery lead to positive (+) post on battery. • NEVER connect positive (+) battery lead to negative (-) post on battery. 	

2. To access battery posts:
 - 2A. Loosen and remove nuts on retaining plate; slide retaining plate off support rods.

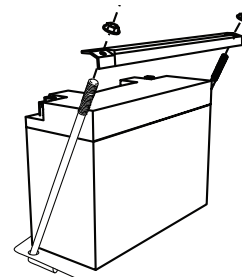

FIGURE 16: Electric Start Battery—Remove Retaining Plate

- 2B. Tip battery slightly forward.
3. Remove bolt/nut from each battery post.
 4. Confirm red positive (+) battery lead is securely fastened to the positive (+) post as it may have loosened during shipping. Place boot over battery post.

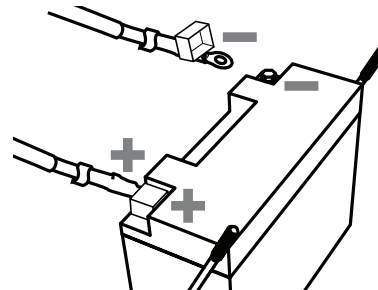

FIGURE 17: Electric Start Battery—Lead Connection

5. Connect the black negative (-) battery lead to the negative (-) battery post; install bolt, nut, and boot.
6. Reinstall retaining plate; tighten bolts and nuts.

NOTE:

Actual battery appearance may vary from illustration provided.

NOTE:

While the engine is running, a small “trickle” charge is applied to the battery. This keeps an adequate battery charge.

Grounding the Generator

⚠ WARNING	
	Generator must be grounded to prevent electrical shock from faulty appliances.
<ul style="list-style-type: none"> • Before using generator, consult a qualified electrician, electrical inspector, or local agency having jurisdiction for local codes or ordinances that apply to the intended use of generator. 	

The National Electric Code (NEC) requires the generator to be connected to an earth ground. Before using the generator, connect a copper wire (minimum 10 AWG) from the ground terminal (see Figure 18) to an earth ground. Consult a licensed electrician for proper grounding methods.

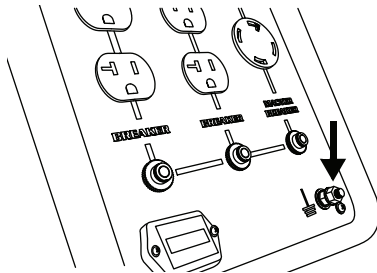

FIGURE 18: Ground Terminal

NOTE:



The generator has a floating neutral which means the ground terminal on the generator is not connected to the AC neutral wire in the generator. If using a receptacle tester, it will not show the same ground circuit condition as for a home receptacle.

Special Requirements

There may be Federal or State Occupational Safety and Health Administration (OSHA) regulations, local codes, or ordinances that apply to the intended use of generator. Please consult a qualified electrician, electrical inspector, or the local agency having jurisdiction.

- In some areas, generators are required to be registered with local utility companies.
- If generator is used at a construction site, there may be additional regulations which must be observed.

Using Generator for Backup Power

⚠ DANGER	
Improper connections of the generator to a building's electrical system can be deadly.	
	Electrical current from generator can feedback into utility lines. Such feedback may electrocute utility company workers or others who contact utility lines during a power outage.
	Electrical current can feedback into generator. When utility power is restored, generator may explode, burn, or cause fires in building's electrical system.
<ul style="list-style-type: none"> • Before connecting to a building's electrical system, consult a qualified electrician, electrical inspector, or local agency having jurisdiction for local codes or ordinances that apply to the intended use of generator. 	

THIS PAGE INTENTIONALLY LEFT BLANK

COMPONENTS

Use information provided in this section to become familiar with your generator's components.

CAUTION The information below is provided for reference only. Refer to "OPERATION" on page 15 for instructions on operating the generator.

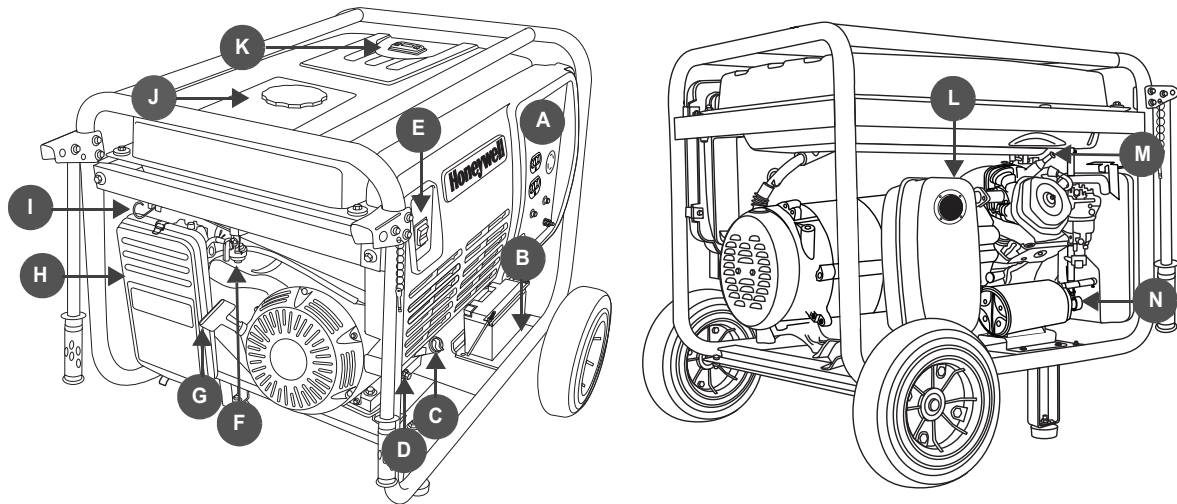

FIGURE 19: HW7000EH Portable Electrical Generator

A—Power Control Center

Household Outlets

125VAC 20 Amp Duplex (NEMA 5-20R) outlets to connect 120V appliances to generator for power.

Generator Cord

125/250VAC 30 Amp Twist-Lock (NEMA L14-30R) outlet can be used to:

- Power 120V appliances using 4-in-1 power cord (not included).
- Power 240V appliances using appropriate (NEMA L14-30P) power cord (not included).

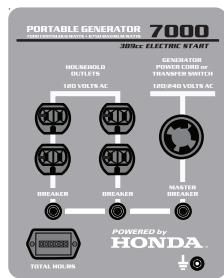

Breakers

Protects circuits from damage caused by overload or short-circuit by stopping the flow of electricity from the generator to the appliance. Master circuit breaker controls power to all outlets. If there is no power at outlets, see *Troubleshooting* section.

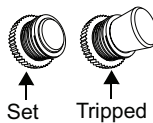

Hour Meter

Shows the total unit run time for maintenance purposes.

Ground Terminal

Connects generator to ground wire for grounding protection.

CAUTION

Generator must be grounded to prevent electrical shock from faulty appliances. See page 11.

B—Battery Tray and Battery

Provides power for electric start feature.

C—Oil Fill Dipstick

Seals off engine oil fill hole and provides indicator for engine oil level.

D—Oil Drain Screw

Allows engine oil to drain from generator.

E—Engine Control Switch

Control used to start and stop the engine. Engine control switch has three positions:

- **START**—Starts generator engine
- **RUN**—Prepares engine to start (manual start); Indicates engine is currently running (electric start)
- **STOP**—Stops generator engine

F—Fuel Shut-off Valve

Controls flow of fuel from fuel tank to carburetor.

G—Recoil Starter Grip Handle

Provides means to manually start engine, if needed.

H—Air Cleaner Assembly

Removes dust from engine intake air.

I—Choke Control

Controls choke valve. Choke control must be moved to ON position when starting a cold engine.

J—Fuel Tank Cap

Provides a secure seal on fuel tank.

K—Fuel Gauge

Indicates level of fuel currently in fuel tank.

L—Muffler Equipped with Spark Arrestor

Provides outlet for engine exhaust. Prevents sparks and other combustible materials from escaping generator.

WARNING

Muffler reaches temperatures that can cause serious burns if touched. NEVER touch hot surfaces.

M—Spark Plug Cap (Wire)

Delivers voltage to spark plug. When spark plug needs service, cap must be removed.

N—Carbon Canister









Reduces hydrocarbon emissions.

THIS PAGE INTENTIONALLY LEFT BLANK

OPERATION

Generator Location

When deciding on the location to place your generator, keep in mind the following safety rules:



 DANGER	
	Depressed areas such as construction foundations, pools, or any low-lying areas, can cause carbon monoxide to accumulate. Inhalation of carbon monoxide can kill you in minutes. <ul style="list-style-type: none">• NEVER use generator inside homes, garages, crawl spaces, sheds, or similar enclosed spaces. Use generator only outdoors and far away from windows, doors, and vents.
 WARNING	
	If generator is placed on an uneven or flexible surface, generator could tilt or overturn, causing fuel to spill from gas tank. Spilled fuel could ignite. <ul style="list-style-type: none">• Place generator on firm, level surface and avoid loose sand or snow. If generator is tilted or overturned, fuel spillage may result. Also, if generator is overturned or sinks into a soft surface, sand, dirt, or water may enter generator.
 WARNING	
	NEVER operate generator in rain or snow, or when the generator is set on wet surface.
 WARNING	
	Keep generator at least 6 feet (2 meters) away from buildings, other equipment, and combustible materials during operation.

Preparing for Operation

 DANGER	
CARBON MONOXIDE	
Generator exhaust contains high levels of carbon monoxide (CO), a poisonous gas you cannot see or smell. If you can smell the generator exhaust, you are breathing CO. But even if you cannot smell the exhaust, you could be breathing CO.	
<ul style="list-style-type: none">• NEVER use a generator inside homes, garages, crawlspaces, or other partly enclosed areas. Deadly levels of carbon monoxide can build up in these areas. Using a fan or opening windows and doors does NOT supply enough fresh air.• ONLY use a generator outdoors and far away from open windows, doors, and vents. These openings can pull in generator exhaust.	
Even when you use a generator correctly, CO may leak into the home. ALWAYS use a battery-powered or battery-backup CO alarm in the home.	
If you start to feel sick, dizzy, or weak after the generator has been running, move to fresh air RIGHT AWAY. See a doctor. You could have carbon monoxide poisoning.	

Before starting generator, complete the following preparation tasks:

- Be sure generator is placed outdoors in a well ventilated area.** Using a generator indoors CAN KILL YOU IN MINUTES.
- Consult a licensed electrician or utility company if you will be using your generator for back-up power.** See “Using Generator for Backup Power” on page 11.

 DANGER	
	Before connecting to a building's electrical system, consult utility company or qualified electrician. <ul style="list-style-type: none">• Electrical current from generator can feedback into utility lines. Such feedback may electrocute utility company workers or others who contact utility lines during a power outage.

- Check/add engine oil**—See “Adding Engine Oil” on page 22. For initial start-up, follow instructions on oil container provided with generator.
- Check/add fuel***—See “Adding Engine Fuel” on page 22.
- Be sure ground terminal is properly connected to earth ground**—See “Grounding the Generator” on page 11.
- Check extension cords**—be sure cords are:
 - In good condition.
 - Rated for outdoor use and match amperage and voltage ratings of generator outlet.
 - Equipped with plugs that have a ground terminal.

* You must add fuel before using the generator for the first time See “Adding Engine Fuel” on page 22.

Starting Generator

Starting Generator

⚠ WARNING



Before starting generator, be sure to thoroughly read all information provided in this Owner's Manual.

NOTICE

It is very important to maintain proper level of engine oil to keep engine in good running condition.

- Check engine oil level prior to each use.

Starting generator with appliances connected can cause permanent damage to appliances.

- NEVER start generator with electrical appliances plugged in and turned on.

Electric Start

1. Place generator outside in a well-ventilated area.

NOTICE

Keep the generator at a minimum of 6 feet (2 meters) from any building, object, or wall.

2. Confirm the circuit breakers are set.

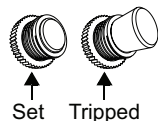

FIGURE 20: Circuit Breaker Position

3. Turn fuel shut-off valve to ON position.

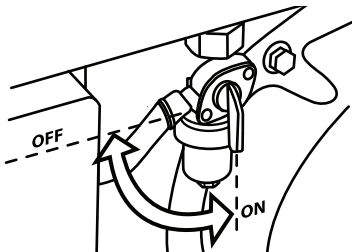

FIGURE 21: Fuel Shut-off Valve — ON/OFF position

4. Pull choke control to ON position.

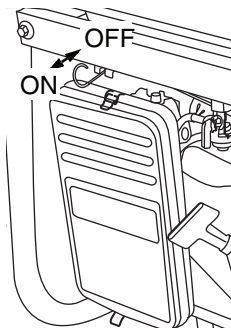

FIGURE 22: Choke Control

5. Press and hold engine control switch in START position until engine starts.

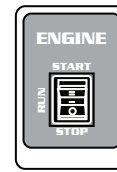

FIGURE 23: Engine Control Switch

NOTICE

If engine will not start, move the choke to the OFF position to reduce fuel to the engine.

NOTICE

- Holding engine control switch for more than 5 seconds can damage starter motor. If engine fails to start after 5 seconds, release engine control switch and wait 10 seconds before attempting to start engine again.
- If you notice engine cranking speed drop after a period of time, it may be an indication the battery should be recharged.

6. When the engine starts, release the engine control switch allowing it to settle to the RUN (center) position.

⚠ CAUTION

To avoid generator damage, NEVER press the engine control switch to the START position while generator is running

7. As the engine warms up, and RPM stabilizes, gradually push choke control to the OFF position.

NOTE:

While engine is running, a small "trickle" charge is applied to starting battery. This keeps an adequate battery charge.

Manual (Recoil) Start

1. Place generator outside in a well-ventilated area.

NOTICE

Keep the generator at a minimum of 6 feet (2 meters) from any building, object, or wall.

2. Confirm the circuit breakers are set.

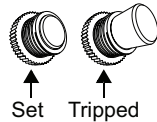

FIGURE 24: Circuit Breaker Position

3. Turn fuel shut-off valve to ON position.

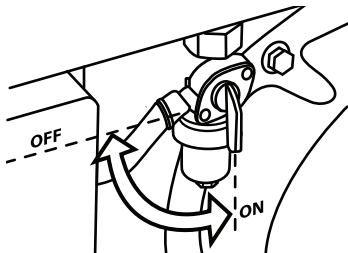

FIGURE 25: Fuel Shut-off Valve — ON/OFF position

4. Pull choke control to ON position.

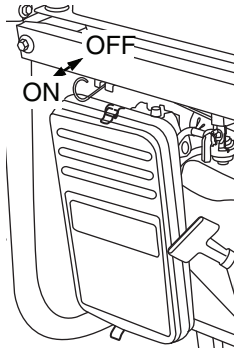

FIGURE 26: Choke Control

5. Press engine control switch to RUN position.

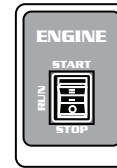

FIGURE 27: Engine Control Switch

6. Grip recoil starter handle and pull slowly until you feel slight resistance.

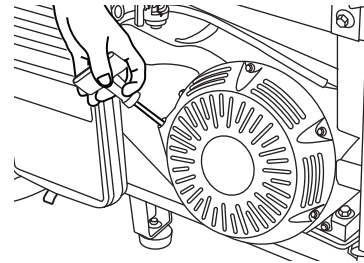

FIGURE 28: Recoil Starter Handle

NOTICE

NEVER allow the starter grip to snap back against the engine. Return it gently to prevent damage to the starter.

7. Apply a swift, single pull to start the engine and carefully return the recoil starter handle to its original position. This may need to be repeated 2-3 times until the engine starts.

NOTICE

If engine will not start, move the choke to the OFF position to reduce fuel to the engine.

8. As engine warms up, and RPM stabilizes, gradually push in choke control to OFF position.

Stopping Generator

Stopping Generator

In an emergency:

Press engine control switch to STOP position.

In normal use:

1. Turn OFF any connected appliances and unplug any connected power cords.
2. Allow generator to run for 2-3 minutes.
3. Press engine control switch to STOP position.
4. Turn fuel shut-off valve to OFF position.

For long-term storage instructions, see page 25.

High-Altitude Operation

At high altitudes, standard carburetor air-fuel mixture will be excessively rich. Performance will decrease and fuel consumption will increase.

High-altitude performance can be improved by installing a smaller diameter main fuel jet in the carburetor and then readjusting the pilot screw. If you always operate the engine at altitudes higher than 5000 feet (1500 meters) above sea level, have an authorized generator dealer perform this carburetor modification.

Even with suitable carburetor jetting, engine horsepower will decrease approximately 3.5% for each 1000 foot (300 meter) increase in altitude above sea level. The effect of altitude on horsepower will be greater than this if no carburetor modification is made.

NOTICE

If the engine is jetted for high-altitude and is used at a lower altitude, it will run a lean air-fuel mixture that results in reduced performance, possible over-heating, and possible serious engine damage.

Powering Appliances

NOTE:

In this manual, the term “appliance” refers to any electrical device that can be connected to generator for power.

Rules for Powering Appliances

NOTICE

NEVER start generator with electrical appliances plugged in and turned on.

WARNING



Faulty appliances and power cords can result in electrical shock.

- Before attempting to power an appliance, be sure generator has been properly grounded, and that appliance and power cord are in good working order.
- Keep the generator away from other electric cables or wires including commercial power supply lines.
- NEVER use generator for any purpose other than its intended use.
- NEVER parallel connect generators or lengthen the exhaust pipe.
- NEVER connect generator to any household circuit, otherwise it may destroy generator or home electric equipment.

WARNING

Medical and Life Support Uses

- In case of emergency, call 911 immediately.
- NEVER use this product to power life support devices or life support appliances.
- NEVER use this product to power medical devices or medical appliances.
- Inform your electricity provider immediately if you or anyone in your household depends on electrical equipment to live.
- Inform your electrical provider immediately if a loss of power would cause you or anyone in your household to experience a medical emergency.

- **Plan carefully:** Before using the generator to power appliances, take time to add power ratings (wattage) of each appliance and verify that total wattage does not exceed rated output of generator. Power rating information can usually be found on an appliance's product label, stamped inside, or on the back of the appliance. See Table 1 for a listing of average appliance wattage requirements.
- **NEVER overload:** Circuit breakers will stop the flow of electricity between generator and appliance if the generator is overloaded. This will be indicated by a “tripped” breaker. If this happens, power off and disconnect appliance(s), wait a few minutes for thermal breakers to cool (master breaker is not thermal), and then push circuit breaker to reset.

Powering Appliances

- **Pay attention to appliance operation:** If appliance begins to operate abnormally, becomes sluggish, or stops suddenly, turn it OFF immediately. Disconnect appliance and determine whether problem is appliance, or if rated load capacity of generator has been exceeded.
- **Use suitable extension cords:** If using an extension cord to connect appliance to generator, use only UL-listed, three-prong extension cords. Be sure extension cord is proper size (wire-gauge) to handle electric load that will be plugged into it.

⚠ CAUTION

NEVER run power cords under carpet, rugs, or other materials where heat might build up or cord damage may go unnoticed.

Appliance Wattage Information

Use table below as a guide to determine how much power you will need to run appliances using generator.

⚠ CAUTION

The values provided in following table are estimates only.

- ALWAYS verify actual wattage requirements for appliance you will be powering. Check labels inside or on the back of appliance, refer to appliance operating manuals, or contact appliance manufacturer.

Appliance	Typical Running Watts
Air Conditioner, Central*	3500
Air Conditioner, Window*	500-1440
Aquarium	50-1210
Clock Radio	10
Coffee Maker	900-1200
Computer, CPU - Awake / Asleep	120 / 30 or less
Computer, Monitor - Awake / Asleep	150 / 30 or less
Computer, Laptop	50
Dehumidifier*	785
Dishwasher*	1200-2400 (using drying feature greatly increases energy consumption)
Dryer, Electric	1800-5000
Electric Blanket (Single/Double)	60 / 100
Fan, Ceiling*	65-175
Fan, Window*	55-250

TABLE 1. Typical Appliance Running Wattages

Appliance	Typical Running Watts
Furnace*	750
Hair Dryer	1200-1875
Heater, Portable	750-1500
Iron	1000-1800
Microwave Oven	750-1100
Radio, Stereo	70-400
Refrigerator, Frost-free, 16 Cubic Feet*	725
Sump Pump, 1/2 hp*	2150
Sump Pump, 1/3 hp*	2300
Television	
• 19"	65-110
• 27"	113
• 36"	133
• 53"-61" Projection	170
• Flat Screen	120
Toaster	800-1400
Toaster Oven	1225
Vacuum Cleaner*	1000-1440
VCR/DVD	17-21 / 20-25
Washing Machine	350-500
Water Heater, Electric, 40 gal	4500-5500
Water Pump, Deep Well*	250-1100

TABLE 1. Typical Appliance Running Wattages

* Allow up to three times normal running watts for starting this appliance.

NOTICE

Starting appliances that have motors requires more power. Examples of motorized appliances include refrigerators, water pumps, and furnace blowers. Be sure that power rating of appliance does not exceed that of generator.

THIS PAGE INTENTIONALLY LEFT BLANK

MAINTENANCE

Maintenance Schedule

Periodic maintenance and adjustment are necessary to keep the generator in good operating condition. Perform service and inspection at intervals shown in *Generator Maintenance Schedule* (see Table 2).

⚠ DANGER

Using a generator indoors CAN KILL YOU IN MINUTES. Generator exhaust contains carbon monoxide. This is a poison you cannot see or smell.



NEVER use inside a home or garage, EVEN IF doors and windows are open.

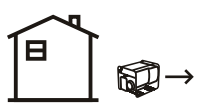

Only use OUTSIDE and far away from windows, doors, and vents.

- Shut off engine before performing any maintenance. If engine must be run, be sure area is well ventilated.

NOTICE

Maintenance, replacement, or repair of the emission control devices and systems may be performed by any non-road engine repair establishment or individual.

⚠ WARNING

Accidental starting of generator can cause severe injury or death. Before performing maintenance, disconnect spark plug cap from spark plug. Also disconnect both starting battery cables. Remove the negative (-) cable first to reduce the risk of arcing.

⚠ WARNING

Improper maintenance, or failure to correct a problem before operation, can cause a malfunction in which you can be seriously hurt or killed. Always follow inspection and maintenance recommendations and schedules in this owner's manual.

NOTICE

The maintenance schedule applies to normal operating conditions. If you operate generator under severe conditions, such as sustained high-load or high-temperature, or use it in unusually wet or dusty conditions, consult your servicing dealer for recommendations applicable to your individual needs and use.

MAINTENANCE TASK	FREQUENCY*				
	Before each use	First month or 20 hours of use	Every 3 months or 50 hours of use	Every 6 months or 100 hours of use	Every year or 300 hours of use
Inspect for/clean debris	X				
Check engine oil level	X				
Change engine oil		X		X	
Check air filter	X				
Clean air filter			X [†]		
Replace air filter					X
Run engine			X [‡]		
Check/adjust spark plug				X	
Replace spark plug					X
Clean fuel sediment cup				X	
Clean spark arrestor				X	
Clean cylinder cooling fins					X ^{**}
Check/adjust idle speed					X ^{**}
Check/adjust valve clearance					X ^{**}
Clean fuel tank and filter				X ^{**}	
Clean combustion chamber	Every 500 hours **				
Check fuel tube	Every 2 years (replace if necessary)**				

TABLE 2. Generator Maintenance Schedule

* Perform at every indicated month or operating hour interval, whichever comes first.



† Clean more often when using generator in dusty areas.

‡ It is recommended that the generator is run for 30-60 minutes every three months to ensure the battery remains charged. If the unit is stored for more than a year without running, a battery charger may necessary to recharge the generator battery.

** These items should be serviced by a Honda service dealer, unless you have the proper tools and are mechanically proficient. Refer to the Honda shop manual for service procedures.

Adding Engine Fuel

Adding Engine Fuel

 DANGER	
	Fuel and fuel vapors are extremely flammable and explosive under certain conditions.
	
<ul style="list-style-type: none">• Refuel generator only outdoors, in a well-ventilated area.• NEVER fill fuel tank while engine is running. Turn generator OFF and allow to cool before filling with fuel.• NEVER smoke or allow flames or sparks near generator or where gasoline is stored.• NEVER overfill fuel tank (no fuel should be in filler neck). After refueling, be sure fuel tank cap is closed properly and securely.• Be careful not to spill fuel when refueling. Spilled fuel or fuel vapor may ignite. If any fuel is spilled, be sure area is dry before starting engine.• Avoid repeated or prolonged contact with skin or breathing of vapor.	

NOTICE	
To avoid damage to engine, never use stale or contaminated gasoline or oil/gasoline mixture. Avoid getting dirt or water in fuel tank.	

Use fresh gasoline with a pump octane rating of 86 or higher.

1. Stop generator if engine is running. Allow to completely cool.
2. Place the generator on a flat, level surface.

3. Remove fuel tank cap (A).
4. Slowly pour gasoline into fuel tank. Be careful not to overfill above the filler neck that supports the fuel strainer (C).

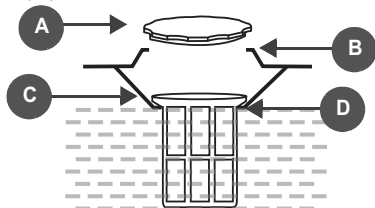

FIGURE 29: Top of Fuel Tank (B) and Maximum Fuel Level (D)

 DANGER	
	Be careful not to spill fuel when refueling. Spilled fuel or fuel vapor may ignite. If any fuel is spilled, be sure area is dry before starting engine.

5. Reinstall fuel tank cap (A) and fully tighten.



NOTE:



Occasional, light spark knock, "pinging", or rattling noise is normal while operating under heavy loads. If spark knock, pinging, or rattling occurs at a steady engine speed, under normal load, drain fuel (page 26) and refill with fresh gasoline. If noise persists, see an authorized generator dealer.

NOTICE	
Running engine with persistent spark knock or pinging can cause engine damage. Warranty does not cover parts damaged by misuse.	

Adding Engine Oil

NOTICE	
It is very important to maintain proper level of engine oil to keep engine in good running condition.	
<ul style="list-style-type: none">• Check engine oil level prior to each use. Refill engine oil if oil level is too low.	

1. Stop generator if engine is running.

 WARNING	
	ALWAYS stop engine before removing oil fill dipstick.
	Crankcase pressure can cause hot engine oil to spray out of engine fill hole. Hot engine oil can cause severe burns.

2. Place generator on a flat, level surface.
3. Using clean cloth, wipe around oil fill and drain plug areas to clean any dirt and debris.
4. Remove oil fill dipstick.

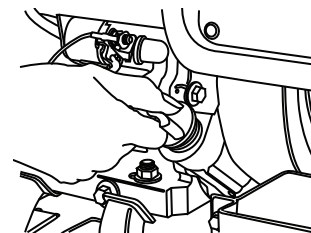

FIGURE 30: Oil Fill Dipstick Removal

5. Slowly pour oil into oil fill hole using funnel to the level specified in the Honda Owner's Manual.
6. Check oil level.
7. Replace oil fill dipstick and fully tighten.

Engine Maintenance

See the Honda Owner's Manual for instructions on how to properly maintain the engine.

Contact an authorized Honda service dealer for engine maintenance and repairs. In some locations, authorized Honeywell service dealers are also Honda service dealers. Contact your local dealer before transporting your generator for service.

⚠ WARNING



Gasoline and flammable solvents can cause fire or explosion. NEVER use gasoline or flammable solvent to clean air filter element.

- Use only household soap and water to clean air filter element.

⚠ WARNING

Frequent or prolonged contact with engine oil may cause skin cancer.

- Immediately after handling engine oil, thoroughly wash hands and any areas of skin exposed to engine oil, with soap and water.

Cleaning Spark Arrestor Screen

⚠ WARNING



Muffler reaches temperatures that can cause serious burns if touched. NEVER touch hot surfaces.

Generator muffler is equipped with spark arrestor screen, which must be cleaned according to maintenance schedule (Table 2).

To clean spark arrestor screen, you will need:

- #2 Phillips screwdriver
- Wire brush

1. Stop generator if engine is running. Allow to completely cool.
2. Place generator on a flat, level surface.
3. Use a Phillips screwdriver to remove the spark arrestor screws and washers.
4. Remove the spark arrestor.

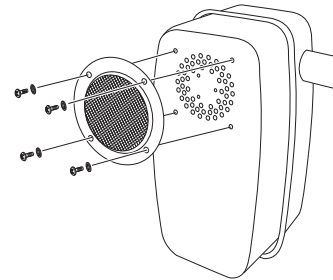

FIGURE 31: Spark Arrestor Assembly

5. Inspect the spark arrestor screen.
 - If the screen is damaged or excessively worn, replace the spark arrestor.
 - If the screen is in good condition, clean using a wire brush.

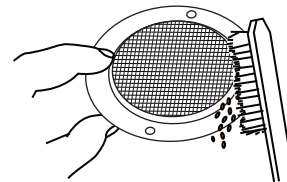

FIGURE 32: Clean Screen

6. Reinstall spark arrestor carefully aligning screw holes.

Battery Service

Battery Service

To ensure the battery remains charged, it is recommended that the generator is started every three months. If the unit is stored for more than a year without running, a battery charger may be required to recharge the generator battery.

Recommended Battery Replacement:

Xtreme	XTAX14AHL-BS
Yuasa	12N14-3A

TABLE 3. Replacement Batteries

To replace battery:

1. Loosen and remove nuts on retaining plate; slide retaining plate off support rods.

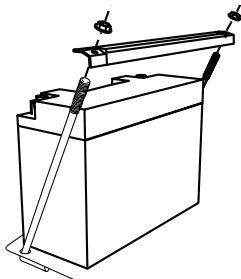

FIGURE 33: Electric Start Battery—Remove Retaining Plate

2. Tip battery slightly forward.
3. Disconnect the black negative (-) battery lead removing the boot, bolt, and nut.

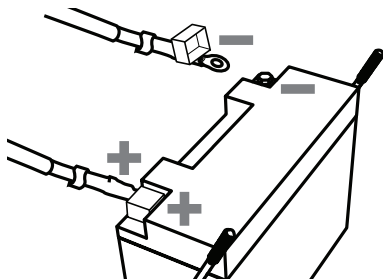

FIGURE 34: Electric Start Battery—Lead Connection

4. Disconnect the red positive (+) battery lead removing the boot, bolt, and nut.
5. Remove the battery.

NOTE:

Dispose of used battery according to guidelines established by your local or state government.

6. Place the new battery in the generator frame.
7. Connect the red positive (+) battery lead to the positive (+) post on the battery; install bolt, nut, and boot.
8. Connect the black negative (-) battery lead to the negative (-) post on the battery; install bolt, nut, and boot.
9. Reinstall retaining plate; tighten bolts and nuts.

Cleaning Fuel Sediment Cup

The sediment cup helps prevent fuel tank residue from entering the carburetor.

Clean fuel sediment cup at the intervals specified in Table 2.

To clean fuel sediment cup, you will need:

- 10 mm box wrench
- 22 mm open end wrench
- Household soap and water
- Clean, dry cloth

To clean fuel sediment cup:

1. Stop engine if it is running. Allow to completely cool.
2. Place generator on a flat, level surface.
3. Turn fuel shut-off valve to OFF position.
4. While holding the fitting above the fuel shut-off valve with a 22 mm open end wrench, remove the fuel sediment cup assembly (sediment cup, o-ring, and fuel screen) using a 10 mm box wrench.

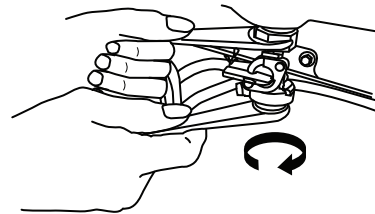

FIGURE 35: Fuel Sediment Cup Assembly Removal

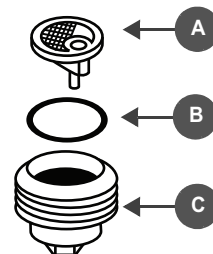



FIGURE 36: Fuel Sediment Cup Assembly

5. Clean fuel screen (A), o-ring (B), and sediment cup (C), with soap and water.
6. Rinse parts thoroughly with water.
7. Wipe pieces clean with clean, dry cloth.
8. Reinstall sediment cup, o-ring, and fuel filter.
9. Turn fuel shut-off valve to ON position.
10. Start generator and check for leaks.

Transporting Generator

⚠ WARNING	
	Hot engine or exhaust system can cause serious burns or fires. Cool generator completely before transporting or storing.

When transporting the generator:

- Press engine control switch to OFF position.
- Turn fuel shut-off valve to OFF position.
- Keep generator level to prevent fuel spillage.
- Be sure pins are in place in the handle / handle bracket before moving generator.

NOTICE
To avoid damage to generator, take care not to drop or strike generator when transporting. Do not place heavy objects on generator.

Storing Generator

NOTICE
Follow service procedures for preparing generator for storage. Inadequate or improper care of generator can result in damage to generator components and will void limited warranty.

Before storing generator for extended period of time:

- Be sure storage area is free of excessive humidity and dust.
- Refer to Table 4 for recommended preparation procedures.

Storage Time	Recommended Preparation
Less than 1 month	No preparation required.
1 to 2 months	Fill fuel tank with fresh gasoline and add gasoline conditioner*.
2 months to 1 year or more	See procedure below.

TABLE 4. Recommended Service Procedures Based on Storage Time

* Use gasoline conditioners formulated to extend storage life. Contact authorized generator dealer for conditioner recommendations.

To prepare generator for long-term storage:

⚠ DANGER	
	Fuel and its vapors are extremely flammable and explosive under certain conditions.
<ul style="list-style-type: none"> • NEVER smoke or allow flames or sparks near generator or where gasoline is stored. 	

1. Stop generator if engine is running. Allow to completely cool.
2. Clean all exterior surfaces. Touch up any damaged paint and coat other areas that may rust with a light film of oil.

NOTICE
Using a garden hose or pressure washing equipment can force water into the air cleaner or muffler opening causing damage.

3. Drain fuel into suitable container (see page 26) or add gasoline stabilizer (follow the manufacturer's instructions).
4. Change engine oil (see page 22).
5. Remove spark plug. Add a tablespoon of clean engine oil into spark plug hole.
6. Place rag over spark plug hole and pull recoil starter handle slowly to turn engine and distribute oil.
7. Use a flashlight to view in the spark plug hole and pull the recoil starter handle slowly until the piston is at the top of its compression stroke. This closes both the intake and exhaust valves and protects the engine from internal corrosion.
8. Reinstall spark plug.

Storing Generator

Draining Fuel

1. Turn fuel shut-off valve to OFF position.
2. Place suitable container underneath drain hole to catch fuel.
3. Loosen bolt (underneath fuel sediment cup) using a 10 mm box wrench while holding the fitting above the fuel shut-off valve with a 22 mm open end wrench.

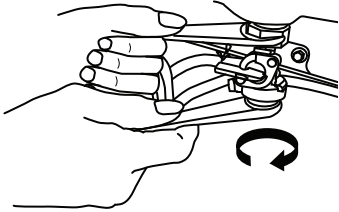

FIGURE 37: Loosen Bolt to Drain Fuel

4. Turn fuel shut-off valve to ON position.

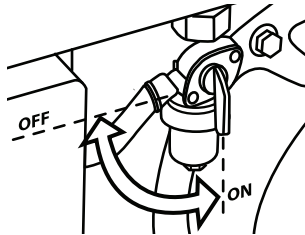

FIGURE 38: Fuel Shut-off Valve — ON/OFF position

5. Allow fuel to drain into container.
6. To ensure all fuel is drained, carefully tip generator by pulling up on frame at side opposite of recoil starter handle.

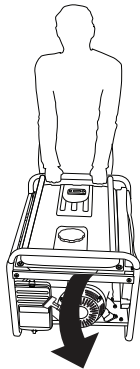

FIGURE 39: Tip Generator to Completely Drain Fuel

7. Allow fuel to completely drain into container.
8. Reinstall bolt.
9. Run engine until it stops due to lack of fuel.
10. Turn fuel shut-off valve to the OFF position.

11. Loosen carburetor fuel bowl screw and use a rag to absorb fuel from the drain port.

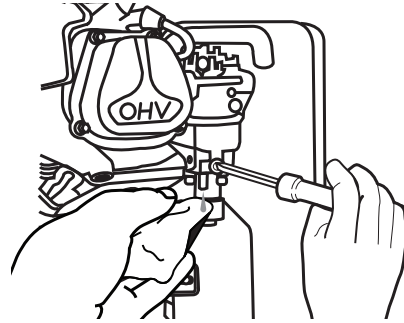

FIGURE 40: Drain Fuel Bowl

⚠ WARNING



Fuel and its vapors are extremely flammable and explosive under certain conditions.

- Be careful not to spill fuel when refueling. Spilled fuel or fuel vapor may ignite. If any fuel is spilled, be sure the area is dry before starting the engine.
 - Avoid repeated or prolonged contact with skin or breathing of vapor.
12. When ready to put generator back into operation, refill with fresh fuel (see page 22).

TROUBLESHOOTING

⚠ WARNING



ANYONE using or servicing this generator must read, understand, and follow all safety and operation instructions provided in the product manual. Failure to closely follow these instructions can result in circumstances leading to death, serious injury, and property damage.

⚠ DANGER

Using a generator indoors CAN KILL YOU IN MINUTES. Generator exhaust contains carbon monoxide. This is a poison you cannot see or smell.



NEVER use inside a home or garage, EVEN IF doors and windows are open.



Only use OUTSIDE and far away from windows, doors, and vents.

NOTE:

For all customer service inquiries, call 1-888-HWHELP1 (494-3571) or visit www.honeywellgenerators.com.

NOTE:

Contact an authorized Honda service dealer for engine maintenance and repairs. In some locations, authorized Honeywell service dealers are also Honda service dealers. Contact your local dealer before transporting your generator for service.

PROBLEM	PROBABLE CAUSE	SOLUTION
Engine will not start or starts and runs rough	No fuel.	Add fuel (page 22).
	Stale fuel.	Drain fuel tank; fill with fresh fuel (page 26).
	No or low engine oil.	Add engine oil (page 22).
	Spark plug wire (cap) disconnected.	Install spark plug cap over spark plug.
	Faulty/bad spark plug.	Check/replace spark plug (see Honda Owner's Manual).
	Fuel not reaching carburetor.	Clean fuel sediment cup (page 24).
	Dirty air filter.	Clean or replace air filter (see Honda Owner's Manual).
Engine suddenly stops	No fuel.	Add fuel (page 22).
	No or low engine oil.	Add engine oil (page 22).
No power at AC receptacle	Electrical overload on generator.	Check all circuit breakers for "tripped" position or overload indicator light on. Reduce electrical load on circuit, wait several minutes for thermal breakers to cool (master breaker is not thermal), and then push to reset circuit breaker. 
	Poor connection or defective cord.	Check cord connection. Replace defective cord.
	Connected electrical appliance/equipment is defective.	Check electrical appliance/equipment for defects. Disconnect defective appliance/equipment from the generator. Have appliance serviced by qualified repair facility.
Speed of starter motor drops after period of time	Battery is losing charge.	Recharge battery.

TABLE 5. Troubleshooting — Probable Causes and Solutions

THIS PAGE INTENTIONALLY LEFT BLANK

SPECIFICATIONS

GENERATOR		
Dimensions*		
	Length [in / mm]	30 / 762.0
	Height [in / mm]	27 / 685.8
	Width [in / mm]	29 / 736.6
	Dry Weight [lb / kg]	210 / 95.3
AC Output		
	Rated Power [watts]	7000
	Maximum Power [watts]	8750
	Frequency [hertz]	60
	Voltage [volts]	120 / 240
Operating Temperature		
	Maximum [F / C]	104° / 40°
	Minimum [F / C]	14° / -10°
ENGINE		
	Speed [rpm]	3600
	Type	OHV 4-Cycle
	Displacement [cc]	389
	Fuel Tank Capacity [gal / l]	6.5 / 24.6
	Engine Oil Capacity [qt / l]	1.2 / 1.1
See Honda Owner's Manual for Additional Engine Information		

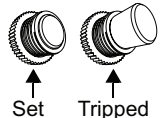
TABLE 6. HW7000EH Portable Electrical Generator Specifications

* Measurements given reflect dimensions with wheel kit installed to generator.

THIS PAGE INTENTIONALLY LEFT BLANK

WARRANTY

NORTHSHORE POWER SYSTEMS CONSUMER LIMITED WARRANTY

Honeywell Portable Generator

Effective March 1, 2009

LIMITED WARRANTY

Northshore Power Systems, LLC will repair or replace, free of charge, to the original retail customer, in North America, any parts of the portable generator found by Northshore Power Systems or an authorized service center to be defective in material or workmanship. This limited warranty covers the cost of the replacement parts and labor for defects. Transportation charges are the responsibility of the customer. This limited warranty has time period conditions, operating conditions and disclaimers, limitations of remedies & exclusions as stated below. For warranty service, customer should locate an authorized Honeywell Generator Dealer from www.honeywellgenerators.com or by calling 1-888-HWHELP1 (494-3571).

LIMITED WARRANTY PERIODS

Consumer Use: 3 Years Limited. 1st year, parts and labor. 2nd & 3rd years, parts only.

Commercial Use: 1 Year Limited. No warranty for rental use.

Commencement and Definitions. The limited warranty period begins on the date of retail purchase by the original purchaser. The limited warranty is not transferable. "Consumer use" is personal use by a retail customer. "Commercial use" is any usage for income producing, business related use.

No Extension of Warranty. Repair or replacement pursuant to this limited warranty shall not renew or extend the original warranty period, and any repaired product shall be warranted for the remaining original warranty period only.

DISCLAIMERS, LIMITATIONS OF REMEDIES & EXCLUSIONS

This warranty gives you specific legal rights, and you may also have other rights which vary from state to state.

MEDICAL AND LIFE SUPPORT USES. This warranty excludes any use of this product intended to power life support devices, life support appliances, medical devices, or medical appliances.

DISCLAIMER OF OTHER WARRANTIES. TO THE FULLEST EXTENT PERMITTED BY APPLICABLE LAW, THIS LIMITED WARRANTY IS EXCLUSIVE AND EXPRESSLY IN LIEU OF ANY AND ALL OTHER WARRANTIES, INCLUDING, WITHOUT LIMITATION, ANY IMPLIED WARRANTIES OF MERCHANTABILITY OR FITNESS FOR A PARTICULAR PURPOSE OR ANY OTHER IMPLIED WARRANTIES THAT MAY ARISE FROM A COURSE OF DEALING OR USAGE OF TRADE. NORTHSHORE POWER SYSTEMS HEREBY DISCLAIMS AND EXCLUDES ALL OTHER WARRANTIES. To the extent that Northshore Power Systems's products are consumer products under applicable federal or state law with respect to any customer, the duration of any implied warranties (including, but not limited to, implied warranties of merchantability or fitness for a particular purpose) are limited to

the shortest duration permitted by applicable law or the limited warranty period provided herein, whichever is longer.

LIMITATIONS OF REMEDIES. NORTHSHORE POWER SYSTEMS SHALL NOT BE LIABLE TO CUSTOMER, OR TO ANYONE CLAIMING UNDER CUSTOMER, FOR ANY OTHER OBLIGATIONS OR LIABILITIES, INCLUDING, BUT NOT LIMITED TO, OBLIGATIONS OR LIABILITIES ARISING OUT OF BREACH OF CONTRACT OR WARRANTY, NEGLIGENCE OR OTHER TORT OR ANY THEORY OF STRICT LIABILITY, WITH RESPECT TO THE GENERATOR OR NORTHSHORE POWER SYSTEMS'S ACTS OR OMISSIONS OR OTHERWISE. TO THE FULLEST EXTENT PERMITTED BY APPLICABLE LAW, NORTHSHORE POWER SYSTEMS SHALL NOT, IN ANY EVENT, BE LIABLE FOR INCIDENTAL, COMPENSATORY, PUNITIVE, CONSEQUENTIAL, INDIRECT, SPECIAL OR OTHER DAMAGES, INCLUDING BUT NOT LIMITED TO LOSS OF USE, LOSS OF INCOME, LOSS OF TIME, LOSS OF SALES, INJURY TO PERSONAL PROPERTY, OR LIABILITY CUSTOMER INCURS WITH RESPECT TO ANY OTHER PERSON, OR ANY OTHER TYPE OR FORM OF CONSEQUENTIAL DAMAGE OR ECONOMIC LOSS.

EXCLUSIONS. In addition to the foregoing disclaimers, limitations and terms, this limited warranty shall not apply to and does not cover accessories, nor does it cover products that are in any way subjected to: (i) improper setup, installation or storage; (ii) lack of proper maintenance and service; (iii) accident, damage, abuse or misuse; (iv) abnormal operating conditions or applications; (v) repair or modification by customer or any third party without prior written consent of Northshore Power Systems; (vi) use under operating conditions or in applications not made known to or contemplated by Northshore Power Systems; or (viii) acts of God. The application of these exclusions will be determined at Northshore Power Systems's sole discretion.

This generator is equipped with an engine that is covered exclusively by a separate warranty from the engine manufacturer. Please refer to the engine documentation included with the generator for warranty information related to the engine.

REGISTRATION

Warranty registration with the Company is required on all products. You may send in the enclosed Product Registration, or register your product on-line at www.honeywellgenerators.com.

Warranty is also available by keeping and showing your original receipt from date of purchase to an authorized Honeywell Generator Dealer.

GENERATOR SERVICE

Do not return your generator to place of purchase for service. For all customer service inquiries, call 1-888-HWHELP1 (494-3571) or visit www.honeywellgenerators.com.

Warranty inquiries can be addressed to:

Northshore Power Systems, LLC
Attention: Service and Warranty Dept.
4425 N Port Washington Road
Suite 105
Milwaukee, WI 53212-1082

WARRANTIES

WARRANTIES

NORTHSHORE POWER SYSTEMS EVAPORATIVE EMISSIONS CONTROL WARRANTY

Honeywell Portable Generator

WARRANTY STATEMENT

The California Air Resources Board and Northshore Power Systems, LLC are pleased to explain the evaporative emission control system (EECS) warranty on your 2009 portable generator. In California, new portable generators must be designed, built and equipped to meet the State's stringent anti-smog standards. Northshore Power Systems must warrant the EECS on your portable generator for the period of time listed below provided there has been no abuse, neglect or improper maintenance of your portable generator. Your EECS may include parts such as the carburetor, fuel lines, fuel caps, valves, canisters, filters, vapor hoses, clamps, and other associated emission-related components. Where a warrantable condition exists, Northshore Power Systems will repair your portable generator at no cost to you including diagnosis, parts and labor.

MANUFACTURER'S WARRANTY COVERAGE

This evaporative emission control system is warranted for two years. If any evaporative emission-related part on your equipment is defective, the part will be repaired or replaced by Northshore Power Systems.

OWNER'S WARRANTY RESPONSIBILITIES

As the portable generator owner, you are responsible for performance of the required maintenance listed in your owner's manual. Northshore Power Systems recommends that you retain all receipts covering maintenance on your portable generator, but Northshore Power Systems cannot deny warranty solely for the lack of receipts. As the portable generator owner, you should however be aware that Northshore Power Systems may deny you warranty coverage if your portable generator or a part has failed due to abuse, neglect, or improper maintenance or unapproved modifications. You are responsible for presenting your portable generator to Northshore Power Systems's distribution center or service center as soon as the problem exists. The warranty repairs should be completed in a reasonable amount of time, not to exceed 30 days. If you have a question regarding your warranty coverage, you should contact www.honeywellgenerators.com or by calling 1-888-HWHELP1 (494-3571).

GENERAL EVAPORATIVE EMISSIONS WARRANTY COVERAGE

Northshore Power Systems warrants to the ultimate purchaser and each subsequent purchaser that the portable generator is: Designed, built and equipped so as to conform with all applicable regulations; and free from defects in materials and workmanship that cause the failure of a warranted part to be identical in all material respects to that part as described in the application for certification. The warranty period begins on the date the portable generator is delivered to an ultimate purchaser or first placed into service. The warranty period is two years. Subject to certain conditions and exclusions as stated below, the warranty on emission-related parts is as follows:

1. Any warranted part that is not scheduled for replacement as required maintenance in the written instructions supplied, is warranted for the warranty period stated above. If the part fails during the period of warranty coverage, the part will be repaired or replaced by Northshore Power Systems according to subsection (4) below. Any such part repaired or replaced under warranty will be warranted for the remainder of the period.
2. Any warranted part that is scheduled only for regular inspection in the written instructions supplied is warranted for the warranty period stated above. Any such part repaired or replaced under warranty will be warranted for the remaining warranty period.
3. Any warranted part that is scheduled for replacement as required maintenance in the written instructions supplied is warranted for the period of time before the first scheduled replacement date for that part. If the part fails before the first scheduled replacement, the part will be repaired or replaced by Northshore Power Systems according to subsection (4) below. Any such part repaired or replaced under warranty will be warranted for the remainder of the period prior to the first scheduled replacement point for the part.
4. Repair or replacement of any warranted part under the warranty provisions herein must be performed at an authorized Honeywell Service Center.
5. Notwithstanding the provisions herein, warranty services or repairs will be provided at an authorized Honeywell Service Center at no charge to the owner.
6. The portable generator owner will not be charged for diagnostic labor that is directly associated with diagnosis of a defective, emission-related warranted part, provided that such diagnostic work is performed at a warranty station.
7. Northshore Power Systems is liable for damages to other engine or equipment components proximately caused by a failure under warranty of any warranted part.
8. Throughout the portable generator warranty period stated above, Northshore Power Systems will maintain a supply of warranted parts sufficient to meet the expected demand for such parts.
9. Any replacement part may be used in the performance of any warranty maintenance or repairs and must be provided without charge to the owner. Such use will not reduce the warranty obligations of Northshore Power Systems.
10. Add-on or modified parts that are not exempted by the Air Resources Board may not be used. The use of any non-exempted add-on or modified parts by the ultimate purchaser will be grounds for disallowing a warranty claims. Northshore Power Systems will not be liable to warrant failures of warranted parts caused by the use of a non-exempted add-on or modified part.

WARRANTED PARTS

The repair or replacement of any warranted part otherwise eligible for warranty coverage may be excluded from such warranty coverage if Northshore Power Systems demonstrates that the portable generator has been abused, neglected, or improperly maintained, and that such abuse, neglect, or improper maintenance was the direct cause of the need for repair or replacement of the part. That notwithstanding, any adjustment of a component that has a factory installed, and properly operating, adjustment limiting device is still eligible for warranty coverage. The following emission warranty parts are covered:

- A. Fuel Tank
- B. Fuel Cap
- C. Fuel Line
- D. Fuel Line Fittings
- E. Clamps
- F. Vapor Hoses
- G. Carbon Canister
- H. Canister Mounting Brackets
- I. Carburetor Purge Port Connector

QUESTIONS

If you have questions regarding your emissions warranty rights and responsibilities, you should contact the Service and Warranty department at Northshore Power Systems.

By phone: 1-414-332-2375

Via web: www.honeywellgenerators.com

By US mail:

Northshore Power Systems, LLC
Attention: Service and Warranty Dept.
4425 N Port Washington Road
Suite 105
Milwaukee, WI 53212-1082

THIS PAGE INTENTIONALLY LEFT BLANK

INDEX

A

- Appliances
 - powering 18
 - rules for powering 18
 - wattage information 19

Assembly

- handle 9
- support legs 7
- wheels 8

B

- Battery 10

C

- Carbon Canister 13
- Checklist, Generator Contents 5
- Components and Controls
 - breakers 13
 - choke control 13
 - engine control switch 13
 - fuel gauge 13
 - fuel shut-off valve 13
 - hour meter 13
 - outlets 13
 - recoil starter grip handle 13
 - spark plug cap 13

D

- Damage, Inspecting for 5
- Draining Fuel 26

E

- Engine Control Switch 13
- Engine Maintenance 23

F

- Fuel Sediment Cup, Cleaning 24
- Fuel Shut-off Valve 13

G

- Generator
 - location 15
 - nameplate information 5
 - operation 15
 - outlets 13
 - safety labels 3
 - specifications 29
 - starting 16
 - stopping 18
 - storing 25
 - transporting 25
- Ground 11
 - special requirements 11
 - terminal 13

H

- Handles, Installing 9
- High Altitude Operation 18
- Hour Meter 13

M

- Maintenance 21
 - cleaning spark arrestor 23
 - engine 23
 - fuel sediment cup 24
 - parts listing 37
 - schedule 21
- Manual (Recoil) Start 17

O

- Operation
 - high altitude 18
 - preparing for 15
- Outlets 13

P

- Power Control Center
 - ground terminal 13
 - household outlets 13

S

- Safety Labels 3
- Spark Arrestor Cleaning 23
- Specifications 29
- Starting Generator 16
- Stopping Generator 18
- Storage Recommendations 25

T

- Transporting 25
- Troubleshooting 27

U

- Unpacking Guidelines 5

W

- Warranty
 - emissions control 32
 - limited 31
- Wattage, Typical Appliance 19
- Wheels, Installing 8

THIS PAGE INTENTIONALLY LEFT BLANK

MAINTENANCE PARTS

To order maintenance parts, visit www.honeywellgenerators.com or call the Customer Hotline at 1-888-HWHELP1 (494-3571).

PART NAME	PART NUMBER
Battery	101536A
Wheel	100844C

HW7000EH Maintenance Parts List

For part numbers of replacement product labels, see page 3 and page 4.

¡Felicitaciones por su adquisición de un generador portátil Honeywell!

⚠️ ADVERTENCIA	
	Este manual contiene instrucciones importantes para el funcionamiento de este generador. Para su seguridad, y la seguridad de los demás, asegúrese de leer minuciosamente este manual antes de hacer funcionar el generador. Si no sigue las instrucciones y las precauciones de manera correcta, se pueden producir graves lesiones o incluso la muerte.

Utilice los espacios a continuación para registrar información importante acerca de su generador. Posiblemente se le solicitará que informe estos datos en caso de que requiera servicio o asistencia con el producto.

La información de identificación específica de su generador (número de modelo y número de serie) aparece en la placa de identificación del generador.

Northshore Power Systems Milwaukee, WI 53212 USA	Power Output 7.0 kW	AC Voltage 120/240V	
	Frequency 60Hz	Max. Ambient Temp. 40° C	
Honeywell	Phase Single	Insulation Class F	
Model Number HW7000EH	Engine RPM 3600	Fuel Gasoline	
	Power Factor 1	Part Number 101466D	
	Serial Number _____		

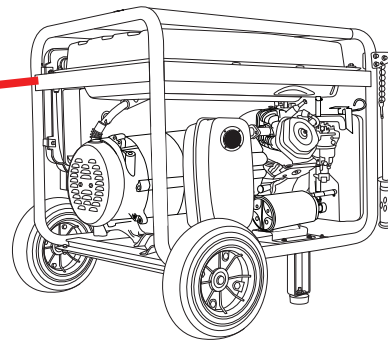

Fecha de compra:

Tienda/Distribuidor donde se compró:

Número de modelo del generador:

Número de serie del generador:

Northshore Power Systems, LLC
4425 N. Port Washington Rd., Suite 105
Milwaukee, WI 53212-1082 USA
TEL 1-888-HWHELP1 (494-3571)
www.honeywellgenerators.com

© 2009 Northshore Power Systems, LLC

La marca comercial Honeywell se utiliza bajo licencia de Honeywell International Inc.

Honeywell International Inc. no emite ninguna declaración o garantía con respecto a este producto.

3-INFORMACIÓN DEMOGRÁFICA

SEXO:

- HOMBRE
 MUJER

ESTADO CIVIL:

- CASADO
 SOLTERO

FECHA DE NACIMIENTO:

____/____/____
MM DD AA

INCLUYÉNDOSE USTED, ¿CUÁNTAS PERSONAS VIVEN EN SU CASA?:

NÚMERO DE NIÑOS MENORES DE 18 AÑOS QUE VIVEN EN SU CASA:

RESIDENCIA PRINCIPAL:

- PROPIA
 RENTADA

EDUCACIÓN:

- PREPARATORIA TRUNCA
 CERTIFICADO DE PREPARATORIA
 LICENCIATURA
 POSGRADO

INGRESO FAMILIAR:

- MENOS DE \$15,000 \$100,000 - \$124,999
 \$15,000 - \$29,999 \$125,000 - \$149,999
 \$30,000 - \$49,999 \$150,000 - \$174,999
 \$50,000 - \$79,999 \$175,000 - \$199,999
 \$80,000 - \$99,999 \$200,000 O MÁS

PRINCIPAL MÉTODO DE COMPRA DE LA FAMILIA:

- EN UNA TIENDA
 EN LÍNEA
 TELEVISIÓN
 VENTA POR CORREO

TIPOS DE TARJETAS DE CRÉDITO QUE USAN LOS MIEMBROS DE LA FAMILIA:

- VISA/MASTERCARD
 DISCOVER
 AMERICAN EXPRESS
 GASOLINA/COMERCIOS
 OTRA
 NINGUNA

INTERESES DE LA FAMILIA:

- MEJORAS DEL HOGAR
 TRABAJO AUTOMOTRIZ
 CAMPAMENTO
 OTRA _____

GRACIAS POR REGISTRAR SU PRODUCTO. LA INFORMACIÓN PROPORCIONADA PODRÁ SER USADA PARA PROPÓSITOS DE MERCADO A FIN DE OFRECERLE DIFERENTE INFORMACIÓN DE PRODUCTOS Y OFERTAS.

- MARQUE AQUÍ SI NO QUIERE QUE LO CONTACTEMOS PARA OFRECERLE OFERTAS ESPECIALES.

SÍRVASE DEVOLVER ESTA FORMA A LA SIGUIENTE DIRECCIÓN:

Northshore Power Systems, LLC
4425 N Port Washington Road
Suite 105
Milwaukee, WI 53212-1082

COLOQUE ESTA FORMA EN UN SOBRE CERRADO. NO LO ENGRAPE.

CONTENIDO

INSTRUCCIONES DE SEGURIDAD IMPORTANTES	1
Mensajes de seguridad	1
Ubicación de etiquetas importantes	3
PRIMEROS PASOS	5
Pautas de desembalaje	5
Registro de información del generador	5
Montaje	6
Conexión a tierra del generador	11
Usar el generador para obtener energía de reserva	11
COMPONENTES	13
FUNCIONAMIENTO	15
Ubicación del generador	15
Preparación para el funcionamiento	15
Arranque del generador	16
Cómo detener el generador	18
Funcionamiento a grandes alturas	18
Cómo alimentar artefactos	18
MANTENIMIENTO	21
Programa de mantenimiento	21
Para agregar combustible al motor	22
Agregar aceite para motor	22
Mantenimiento del motor	23
Limpieza de la pantalla protectora contra chispas	23
Servicio de la batería	24
Limpieza del receptáculo para sedimentos de combustible	24
Transporte del generador	25
Almacenamiento del generador	25
RESOLUCIÓN DE PROBLEMAS	27
ESPECIFICACIONES	29
GARANTÍA	31
GARANTÍA LIMITADA DE NORTHSHORE POWER SYSTEMS	31
GARANTÍA DE CONTROL DE EMISIONES EVAPORATIVAS DE NORTHSHORE POWER SYSTEMS	32
ÍNDICE ALFABÉTICO	35
PIEZAS DE MANTENIMIENTO	37

ESTA PÁGINA SE DEJÓ INTENCIONADAMENTE EN BLANCO

GUARDE ESTAS INSTRUCCIONES

INSTRUCCIONES DE SEGURIDAD IMPORTANTES

⚠️ ADVERTENCIA



TODA PERSONA que use o realice servicio a este generador debe leer, entender y seguir todas las instrucciones de seguridad y funcionamiento que se suministran en el manual del producto. Si no sigue estas instrucciones al pie de la letra puede generar circunstancias que pueden causar la muerte, lesiones graves y daño a la propiedad.

📌 NOTA:

Dado que las circunstancias en torno a la instalación, funcionamiento, servicio y mantenimiento de este generador son muy variadas, no podemos prever o proporcionar consejos o mensajes de seguridad para cubrir cada situación.

Mensajes de seguridad

Palabras de señal

En este manual se proveen mensajes de seguridad para ayudar a evitar lesiones personales y daños en el equipo. Todos los mensajes de seguridad se presentan con una palabra de señal que indica el nivel de peligro.



Indica una situación inminentemente peligrosa que, de no evitarse, causará la muerte o una lesión grave al operador o los espectadores.



Indica una situación potencialmente peligrosa que, de no evitarse, puede causar la muerte o una lesión grave al operador o los espectadores.



Indica una situación potencialmente peligrosa que, de no evitarse, puede causar una lesión moderada o menor al operador o los espectadores.

AVISO

Indica una situación que, de no evitarse, puede causar daño en los componentes del generador.

Símbolos de peligro y su significado

Además de las palabras de señal descritas anteriormente, se pueden utilizar los siguientes símbolos para captar su atención a tipos de peligros específicos.



Explosión



Humos tóxicos



Incendio



Quemadura química



Descarga eléctrica



Superficie caliente

⚠️ PELIGRO

El uso de un generador en interiores PUEDE MATARLO EN MINUTOS.

El escape del generador contiene monóxido de carbono, que es un veneno que no se puede ver ni oler.



NUNCA lo use en el interior de una casa o un garaje, INCLUSO SI las puertas y ventanas están abiertas.



Sólo utilícelo EN EL EXTERIOR y lejos de ventanas, puertas y orificios de ventilación.

Mensajes de seguridad

Peligros de descarga eléctrica

ADVERTENCIA



El generador produce un voltaje potente que puede causar la muerte o un gran daño físico.

- NUNCA toque cables o receptáculos descubiertos.
- NUNCA use el generador con cables eléctricos desgastados, pelados, descubiertos o dañados.
- NUNCA haga funcionar el generador bajo la lluvia o nieve o si el generador se encuentra sobre una superficie mojada.

Peligros de incendio y quemadura

ADVERTENCIA



El combustible y sus vapores son extremadamente inflamables y explosivos bajo ciertas condiciones.



- Sólo reabastezca de combustible el generador en un área exterior y bien ventilada.
- NUNCA encierre el generador en una estructura.
- Mantenga el generador a por lo menos 6 pies (2 metros) de edificios, otros equipos y materiales combustibles durante su funcionamiento.
- NUNCA llene el tanque de combustible cuando el motor esté en funcionamiento. APAGUE el generador y deje que se enfríe antes de llenarlo con combustible.
- NUNCA fume ni permita la presencia de llamas abiertas o chispas cerca del generador o de un lugar de almacenamiento de gasolina.
- NUNCA llene en exceso el tanque de combustible (no debe haber combustible en el cuello del depósito). Después de rellenar con combustible, asegúrese de que la tapa del tanque de combustible esté cerrada de manera correcta y segura.
- Tenga cuidado de no derramar combustible al reabastecerlo. El combustible derramado o su vapor se pueden encender. Si se derrama combustible, asegúrese de que el área esté seca antes de poner en marcha el motor.
- Evite el contacto repetido o prolongado con la piel o respirar el vapor.

ADVERTENCIA



El amortiguador se calienta demasiado durante el funcionamiento y permanece caliente por un tiempo después de que el motor se ha detenido.

- NUNCA toque las superficies calientes y evite los gases calientes.
- Deje que el motor se enfríe antes de guardar el generador en un lugar interior.

Usos médico y de auxilio vital

ADVERTENCIA

- En caso de emergencia, llame inmediatamente al 911.
- NUNCA use este producto para alimentar los dispositivos de auxilio vital o los accesorios de auxilio vital.
- NUNCA use este producto para alimentar dispositivos médicos o accesorios médicos.
- Informe inmediatamente a su proveedor de energía eléctrica si usted o alguien de su casa depende de equipos eléctricos para vivir.
- Informe inmediatamente a su proveedor de energía eléctrica si algún corte de energía causaría que usted o que alguien de su casa experimente una emergencia médica.

Peligros de daño en el generador

AVISO

El trato incorrecto o el uso indebido del generador puede causar daño permanente.

- NUNCA modifique el generador en absoluto.
- NUNCA altere la velocidad regulada. El generador suministra la frecuencia y el voltaje nominal correctos al funcionar a la velocidad regulada.
- La garantía no cubre los daños del generador causados por uso indebido o modificación.

Ubicación de etiquetas importantes

Ubicación de etiquetas importantes

Su generador tiene varias etiquetas que contienen información importante de seguridad y mantenimiento. A continuación se proporcionan ejemplos de estas etiquetas. Si alguna de estas etiquetas se dañara y ya no fuera legible, comuníquese con la Línea de asistencia al cliente al 1-888-HWHELP1 (494-3571) para solicitar reemplazos.







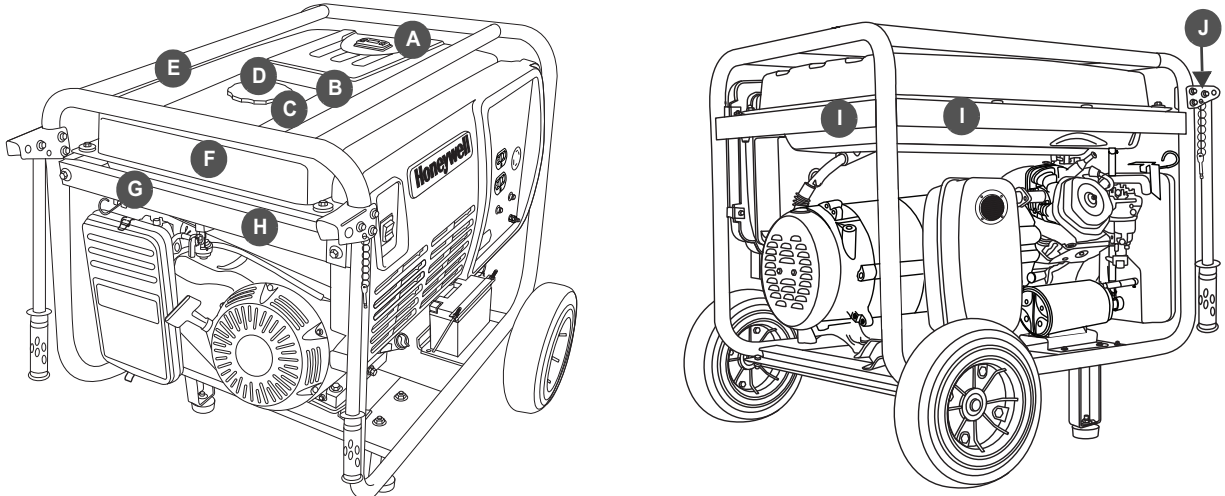
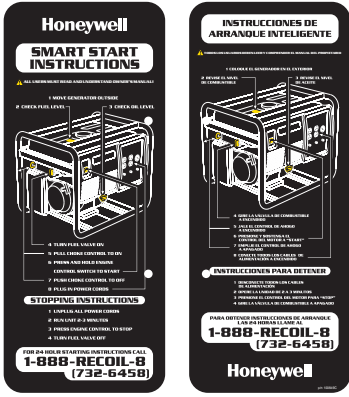
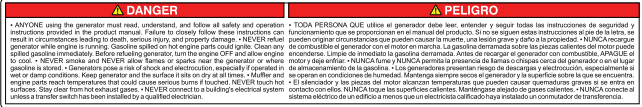

FIGURA 1: Ubicaciones de las etiquetas

	ETIQUETA DEL PRODUCTO	NÚMERO DE PIEZA
A		101796B
B		102029B
C		100886B
D		102094A

Ubicación de etiquetas importantes

E		100849C
F		100887B
G		100883B
H		100879C
I		100885B
J		100881B

⚠️ ADVERTENCIA

 La tarjeta de instrucciones Smart Start (ver E en página 4) NO tiene como finalidad reemplazar la información que se proporciona en este Manual del propietario. Asegúrese de leer minuciosamente y entender toda la información del Manual del propietario antes de hacer funcionar el generador. Si no sigue las instrucciones y las precauciones de manera correcta, se pueden producir graves lesiones o incluso la muerte.

PRIMEROS PASOS

Utilice la información que se incluye en esta sección para preparar su generador para su funcionamiento.

⚠ ADVERTENCIA



TODA PERSONA que use este generador debe leer, entender y seguir todas las instrucciones de seguridad y de funcionamiento que se proporcionan en el manual del producto. Si no sigue estas instrucciones al pie de la letra puede generar circunstancias que pueden causar la muerte, lesiones graves y daño a la propiedad.

Pautas de desembalaje

1. Coloque la caja sobre una superficie plana y rígida.
2. Extraiga el contenido de la caja.

⚠ PRECAUCIÓN



¡El generador es pesado! Levantar el generador puede causar lesiones en la espalda u otras partes del cuerpo. NUNCA levante el generador sin ayuda.

3. Retire y deseche los paquetes de gel de sílice.
4. Verifique que el paquete del generador incluya todos los siguientes elementos:
 - Generador eléctrico portátil HW7000EH
 - Kit de ruedas (incluye el conjunto de la manija y los accesorios de montaje)
 - Batería
 - 1 litro de aceite para motor
 - Embudo
 - Manual del propietario
 - Manual del motor Honda
5. Retire la etiqueta “sin aceite” del generador. Ver “Agregar aceite para motor” on página 22.



Inspección para comprobar daños

Inspeccione minuciosamente el generador para comprobar si se ha producido algún daño durante el envío. Si se observa una pérdida o un daño después de la entrega, separe los materiales dañados y llame a la línea de asistencia al cliente al 1-888-HWHELP1 (494-3571).

Registro de información del generador

Escriba la información de identificación específica de su generador en los espacios provistos para ello en la portada interior de este Manual del propietario. Encontrará esta información en la placa de identificación del generador (vea la siguiente ilustración).

Northshore Power Systems Milwaukee, WI 53212 USA	Power Output 7.0 kW Frequency 60Hz Phase Single Engine RPM 3600 Power Factor 1 Serial Number	AC Voltage 120/240V Max. Ambient Temp. 40° C Insulation Class F Fuel Gasoline Part Number 101466D
---	---	---



FIGURA 2: Ubicación de la placa de identificación del generador

Montaje

Montaje

⚠ PRECAUCIÓN

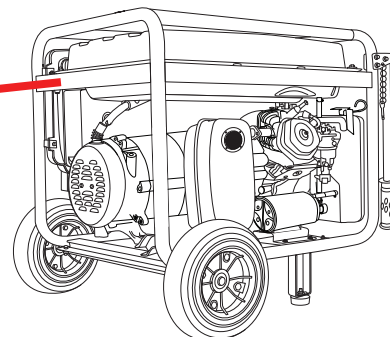

El generador no debe contener aceite para motor ni combustible. Si es necesario, drene el aceite para motor y el combustible.



¡El generador es pesado! Levantar el generador puede causar lesiones en la espalda u otras partes del cuerpo. NUNCA levante el generador sin ayuda.

Kit de ruedas



FIGURA 3: Conjunto del kit de ruedas

AVISO

- El kit de ruedas está diseñado para ser utilizado específicamente con este generador.
- NUNCA UTILICE el kit de ruedas para otro fin.
- NUNCA UTILICE el kit de ruedas en carretera.

Paso 1: Instale las patas de apoyo

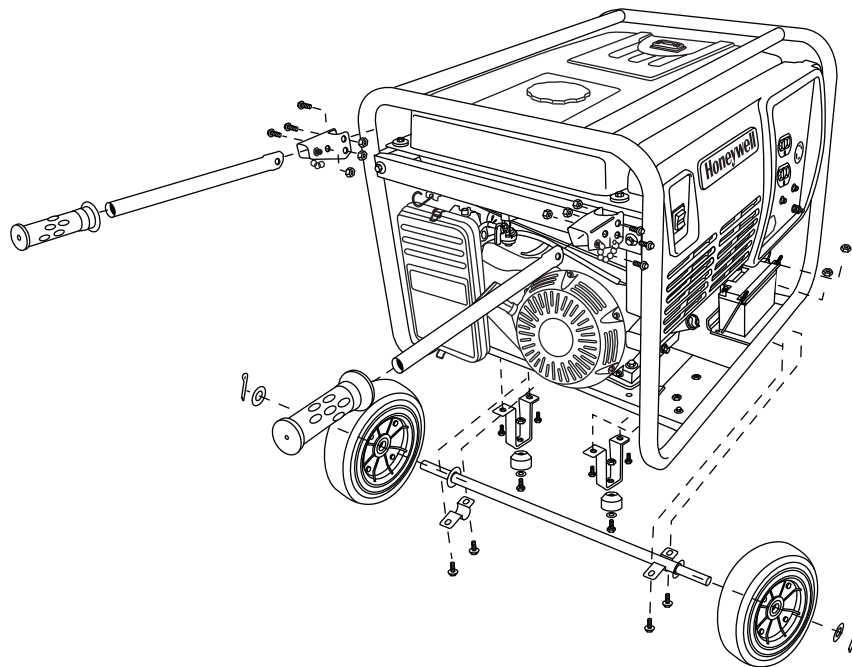
Para instalar las patas de apoyo, necesitará:

- (2) pernos largos hexagonales de hilo completo de M8 x 30 mm
- (2) arandelas de M8 x 22 mm de diámetro externo x 1.5 mm
- (2) tuercas dentadas con brida de M8
- (4) pernos largos hexagonales de hilo completo de M8 x 16 mm
- (2) patas de apoyo
- (2) tapón de goma
- Llave de dados con dado de 10 mm *

* No se incluye

PRECAUCIÓN



El generador no debe contener aceite para motor ni combustible. Si es necesario, drene el aceite para motor y el combustible.



¡El generador es pesado! Levantar el generador puede causar lesiones en la espalda u otras partes del cuerpo. NUNCA levante el generador sin ayuda.

1. Coloque el generador sobre una superficie plana y nivelada.
2. Párese al lado del generador **opuesto** a la manija del arrancador manual. Agarre el armazón; levante cuidadosamente hacia arriba y empuje para inclinar el generador hacia atrás.



FIGURA 4: Incline hacia el lado de la cuerda de arranque del generador

3. Suavemente coloque el generador sobre el lado del rebobinador o levante el generador colocando pedazos sólidos de madera debajo de la unidad.

4. Coloque la arandela en el centro de cada tope de goma.
5. Instale un tope de goma en la parte inferior de cada pata de apoyo usando un perno largo hexagonal de hilo completo de 30 mm y una tuerca dentada de brida; apriete hasta que esté firmemente asentado.

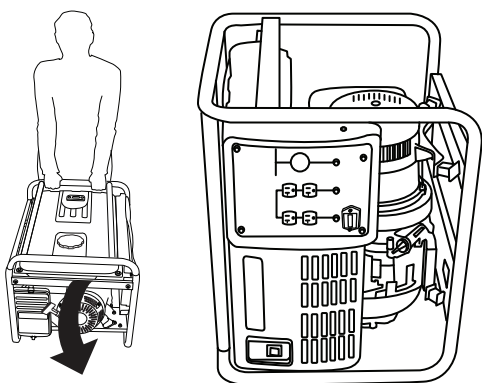

FIGURA 5: Instalación del tope de goma en la pata de apoyo

6. Instale un tope de goma en los orificios de la parte inferior del armazón del generador, usando pernos largos hexagonales de hilo completo de 16 mm; apriete hasta que esté firmemente asentado.

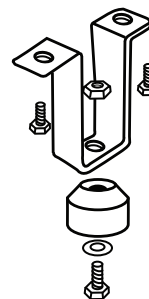

FIGURA 6: Instalación de la pata de apoyo en el generador

Montaje

Paso 2: Instale el eje de la rueda y las ruedas

Para instalar el conjunto de las ruedas, necesitará:

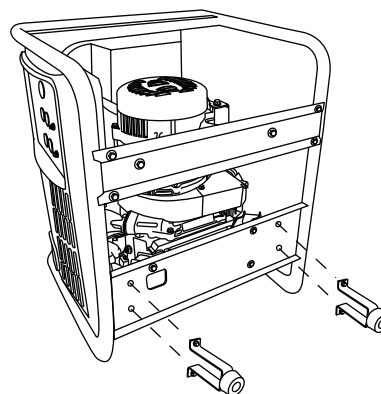
- (1) eje de la rueda
- (4) pernos largos hexagonales de hilo completo de M8 x 16 mm
- (4) tuercas dentadas con brida de M8
- (1) soporte del eje*
- (2) ruedas
- (2) arandelas de M16 x 30 mm de diámetro externo x 2.5 mm
- (2) pasadores de chaveta
- Llave española de 12 mm†
- Llave de dados con dado de 10 mm †
- Alicata de punta fina†

* Se requieren dos soportes para instalar el eje de la rueda. Un soporte ya se encuentra instalado en el eje y se incluye otro soporte en la caja del kit del volante.

† No se incluye.

1. Instale los soportes del eje de la rueda en el armazón usando pernos largos hexagonales de hilo completo de 16 mm y tuercas dentadas de brida.
- 1A. Instale primero el soporte previamente instalado en el armazón.
- 1B. Instale el otro soporte (que se incluye en la bolsa de accesorios) en el armazón.



FIGURA 7: Eje de la rueda instalado en el generador

En cada extremo del eje:

2. Deslice y empuje la rueda hacia el eje.

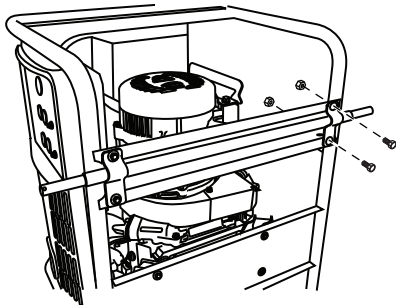

FIGURA 8: Deslice la arandela hacia el eje de la rueda

3. Deslice la arandela hacia el eje.
4. Deslice el pasador de chaveta en el orificio hasta que esté completamente asentado.
5. Con el alicate de punta fina, doble cada extremo del pasador de chaveta en direcciones opuestas para asegurar la rueda al eje.

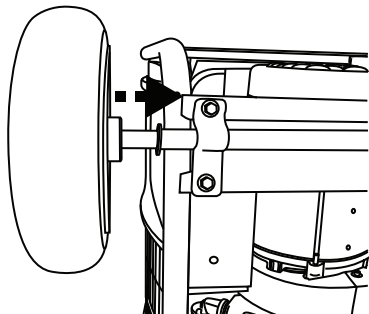

FIGURA 9: Instalación del pasador de chaveta

6. Regrese el generador a la posición vertical (de modo que las ruedas y las patas de apoyo toquen el piso).

Paso 3: Instale el conjunto de la manija

Para instalar el conjunto de la manija, necesitará:

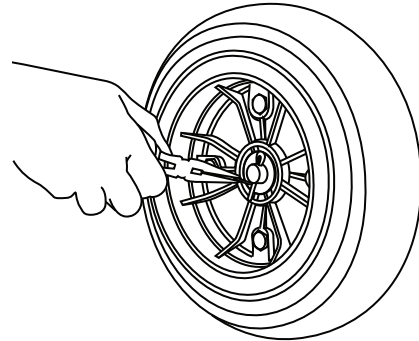
- (2) soportes de manija
- (2) barras de manija
- (2) pasadores
- (2) cadena
- (2) mangos de goma
- (6) pernos largos hexagonales con brida de M6 x 40 mm
- (6) tuercas dentadas con brida de M6
- Llave de dados con dado de 10 mm*
- Llave española de 10 mm*

* No se incluye

1. Sostenga el soporte de la manija sobre los orificios del armazón como se muestra en la Figura 10.



FIGURA 10: Soporte de manija al armazón

2. Instale el soporte en el armazón usando pernos largos hexagonales con brida de 40 mm y tuercas dentadas de brida; apriete hasta que esté firmemente asentado.
3. Deslice la barra de la manija por el centro de cada soporte y alinee los orificios de los pernos.

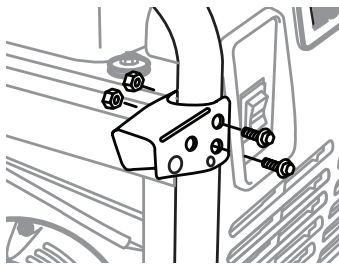

FIGURA 11: Inserte la barra de la manija en el soporte

4. Fije la manija a cada soporte con un perno de brida largo hexagonal de 40 mm y tuerca de brida dentada en el orificio más cerca del marco y apriétela.

NOTA:

La manija deberá quedar en posición horizontal después de apretar los pernos y las tuercas. Si queda colgando, apriete más los pernos y las tuercas.

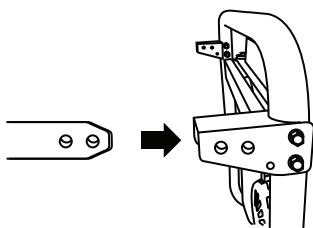
5. Fije el pasador a la cadena.

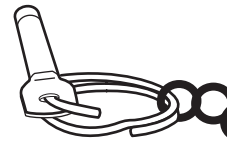

FIGURE 12: Instale el pasador y la cadena

6. Instale la cadena en el soporte de la manija como se ilustra a continuación. Inserte el pasador a través del soporte y la manija.



FIGURA 13: Conecte la cadena en el soporte de la manija

7. Deslice el mango de goma hacia cada barra de la manija y empuje para lograr un buen ajuste.

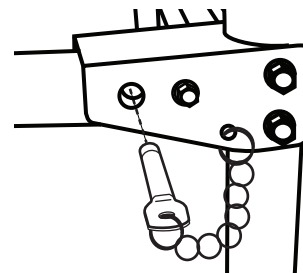
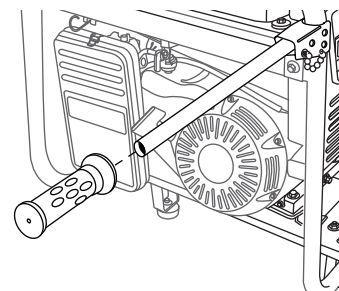

FIGURE 14: Conecte las empuñaduras a la manija

Una vez que estén correctamente instaladas, las manijas se pueden plegar, si lo desea.

PRECAUCIÓN





Las manijas plegables pueden pellizcar las manos y los dedos.

- Mantenga sus manos y dedos fuera del alcance de las bisagras cuando pliegue las manijas del generador.
- Las manijas solamente deberán ser usadas para rodar el generador hacia una nueva ubicación. Si levanta el generador (para subirlo a un vehículo), nunca utilice las manijas para sostener el peso completo del generador.
- **Para plegar las manijas**, retire los pasadores y empuje firmemente la manija hacia abajo hasta que quede en posición vertical respecto del generador.
- **Para regresar las manijas a la posición horizontal**, jale la manija hacia arriba y sujétela con los pasadores.

Montaje

Paso 4: Instale la batería

Para usar la función de arranque eléctrico, la batería (se incluye) debe estar conectada al arrancador eléctrico del generador.

⚠ ADVERTENCIA	
	Los gases de la batería son explosivos.
	<ul style="list-style-type: none"> NUNCA permita la presencia de llamas abiertas, cigarrillos encendidos, chispas o equipos que generen chispas cerca de la batería.
	El líquido de electrolito de la batería está compuesto de ácido sulfúrico, que puede ser muy peligroso y causar quemaduras graves.
	<ul style="list-style-type: none"> NUNCA permita que el líquido de la batería entre en contacto con los ojos, la piel o la ropa. Si se produce contacto o derrame, lave inmediatamente el área con agua.

⚠ ADVERTENCIA	
	Los terminales expuestos, incluso en baterías desconectadas, pueden causar una descarga eléctrica.
	<ul style="list-style-type: none"> NUNCA toque ambos terminales de la batería con las manos sin protección al mismo tiempo. Cuando trabaje con una batería, quítese los anillos, relojes o cualquier otro objeto que contenga metal. Si el metal entra en contacto con los terminales de la batería, se puede producir una descarga eléctrica y graves quemaduras. Sólo utilice herramientas aisladas/no conductoras al trabajar con una batería o cerca de una. NUNCA deje herramientas u otros objetos metálicos sobre la batería.

- El generador tiene instalado un cable de batería negro negativo (-) en la parte superior del alternador con una correa plástica. Corte cuidadosamente la correa para desenganchar el cable de la batería y retire la bolsa de plástico.



FIGURA 15: Cable de batería negativo instalado en el alternador para el envío

⚠ ADVERTENCIA	
	<p>Para evitar arcos eléctricos, que pueden causar una descarga eléctrica, siga estas instrucciones al pie de la letra.</p> <p>Al conectar o desconectar los cables de la batería:</p> <ul style="list-style-type: none"> SIEMPRE conecte primero el cable de batería positivo (+). SIEMPRE desconecte el cable de batería negativo (-) primero. NUNCA conecte el cable de batería negativo (-) al terminal positivo (+) de la batería. NUNCA conecte el cable de batería positivo (+) al terminal negativo (-) de la batería.

- Para acceder a los terminales de la batería:
- 2A. Suelte y retire las tuercas de la placa de retención; deslice la placa de retención por las varillas de soporte para sacarla.

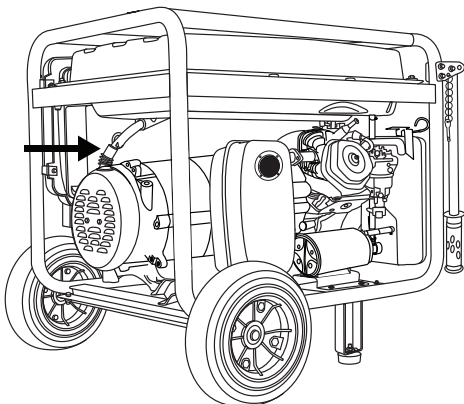

FIGURA 16: Batería eléctrica de inicio—Retiro de la placa de retención

- 2B. Incline la batería levemente hacia delante.
3. Retire el perno/la tuerca de cada terminal de la batería.
4. Confirme que el cable positivo (+) rojo de la batería esté firmemente sujeto al terminal positivo (+), ya que pudo haberse aflojado durante el envío. Coloque la funda sobre el poste de la batería.

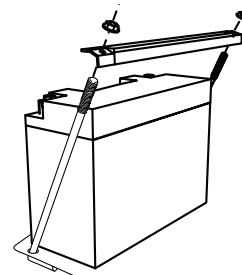
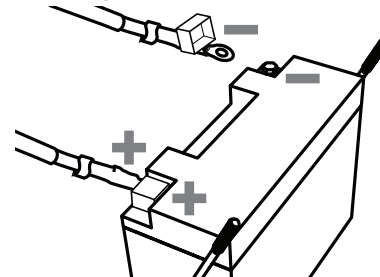

5. Conecte el cable negativo (-) negro de la batería al terminal negativo (-) de la batería; instale el perno, la tuerca y la funda.
6. Vuelva a instalar la placa de retención; apriete los pernos y las tuercas.

ⓘ NOTA:

La apariencia real de la batería puede ser diferente a la de la ilustración.

ⓘ NOTA:

Con el motor funcionando, se aplica una pequeña carga controlada a la batería. Eso mantiene una carga adecuada de la batería.

Conexión a tierra del generador

⚠ ADVERTENCIA



El generador se debe conectar a tierra para evitar una descarga eléctrica de artefactos defectuosos.

- Antes de usar el generador, consulte a un electricista calificado, inspector eléctrico u organismo local con jurisdicción los códigos o las ordenanzas locales que se aplican para el uso previsto del generador.

El Código Eléctrico Nacional (NEC, por sus siglas en inglés) requiere que el generador esté conectado a tierra física. Antes de usar el generador, conecte un alambre de cobre (mínimo 10 AWG) desde la terminal a tierra (vea Figura 18) hasta la tierra física. Consulte con un electricista autorizado los métodos apropiados de conectar a tierra.



FIGURA 18: Terminal a tierra

📌 NOTA:

El generador tiene un hilo neutro que significa que la terminal a tierra del generador no está conectada al cable neutral de CA en el generador. Si se usa un probador de receptáculos, no mostrará la misma condición del circuito de conexión a tierra que para un receptáculo doméstico.

Requisitos especiales

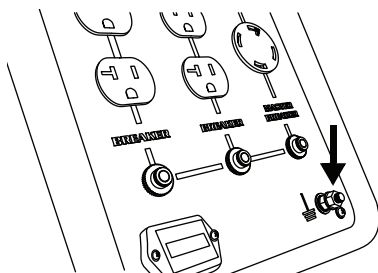
Es posible que existan reglamentaciones de la Administración de Seguridad y Salud Ocupacional (OSHA, por sus siglas en inglés) federales o estatales, códigos locales u ordenanzas para el uso previsto del generador. Consulte a un electricista calificado, inspector eléctrico o al organismo local competente.

- En algunas áreas, los generadores deben registrarse en las empresas de servicios públicos locales.
- Si el generador se utiliza en una obra de construcción, posiblemente existan otras reglamentaciones que se deben respetar.

Usar el generador para obtener energía de reserva

⚠ PELIGRO

Las conexiones incorrectas del generador al sistema eléctrico de un edificio pueden resultar mortales.



La corriente eléctrica del generador puede alimentar las líneas de servicios públicos. Dicha alimentación puede electrocutar a los trabajadores de la empresa de servicios públicos o a otras personas que entren en contacto con las líneas de servicios públicos durante una interrupción del suministro eléctrico.



La corriente eléctrica puede retroalimentar al generador. Cuando se restablece la energía, el generador puede explotar, quemarse o causar incendios en el sistema eléctrico del edificio.

- Antes de conectarse al sistema eléctrico de un edificio, consulte a un electricista calificado, inspector eléctrico u organismo local con jurisdicción los códigos o las ordenanzas locales que se aplican para el uso previsto del generador.

ESTA PÁGINA SE DEJÓ INTENCIONADAMENTE EN BLANCO

COMPONENTES

Utilice la información que se incluye en esta sección para familiarizarse con los componentes de su generador.

⚠ PRECAUCIÓN

La siguiente información se proporciona únicamente como referencia. Remítase a "FUNCIONAMIENTO" on página 15 para obtener información sobre el funcionamiento del generador.



FIGURA 19: Generador eléctrico portátil HW7000EH

A—Centro de control de alimentación

Tomacorrientes domésticos

Tomacorrientes dobles (NEMA 5-20R) 125VAC, 20 amperios para conectar artefactos de 120 voltios al generador para recibir alimentación.

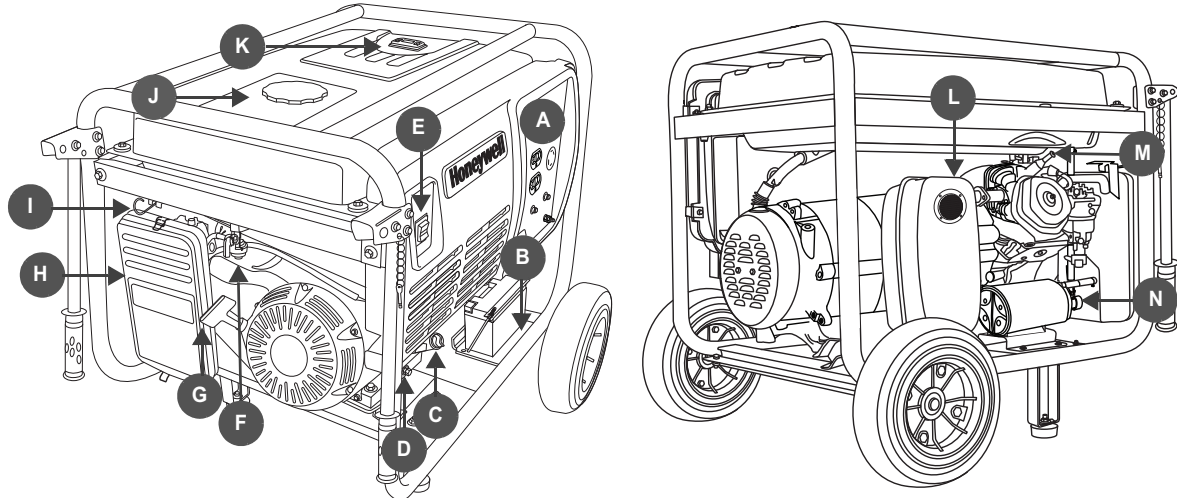
Cordón del generador

El tomacorrientes con seguro de giro 125/250VAC, 30 amperios (NEMA L14-30R) se puede utilizar para:

- Alimentar artefactos de 120 voltios usando el cable de alimentación 4 en 1 (no se incluye).
- Alimentar artefactos de 240 voltios usando el cable de alimentación adecuado (NEMA L14-30P) (no se incluye).

Disyuntores

Protege los circuitos contra los daños causados por una sobrecarga o un corto circuito al detener el flujo de electricidad entre el generador y el artefacto. El disyuntor maestro controla la alimentación a todos los tomacorrientes. Si los tomacorrientes no tienen energía, consulte la sección *Resolución de problemas*.

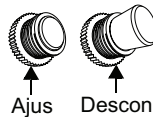

Contador horario

Muestra el tiempo total de operación de la unidad para propósitos de mantenimiento.

Terminal a tierra

Conecta el generador al cable de conexión a tierra para protección a tierra.

⚠ PRECAUCIÓN



El generador se debe conectar a tierra para evitar una descarga eléctrica de artefactos defectuosos. Consulte la página 11.

B—Bandeja de la batería y batería

Suministra energía para la función de arranque eléctrico.

C—Varilla indicadora de nivel para llenado de aceite

Sella el orificio de llenado de aceite para motor e indica el nivel de aceite para motor.

D—Tornillo de drenaje del aceite

Permite que el aceite para motor se drene desde el generador.

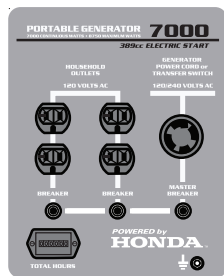

E—Interruptor de control del motor

El control se usa para hacer arrancar y detener el motor.

El interruptor de control del motor tiene tres posiciones:

- **START (Arranque)**—Arranca el motor del generador
- **RUN (Funcionamiento)**—Prepara el motor para arrancar (arranque manual); Indica que el motor está funcionando (arranque eléctrico)
- **STOP (Detención)**—Detiene el motor del generador

F—Válvula de corte de combustible

Controla el flujo de combustible desde el tanque de combustible al carburador.

G—Mango de la manija del arrancador manual

Proporciona los medios para arrancar el motor en forma manual, si es necesario.

H—Conjunto del filtro de aire

Elimina el polvo del aire de admisión del motor.

I—Control del estrangulador

Controla la válvula de estrangulamiento. El control del estrangulador se debe mover a la posición ON (Encendido) al arrancar con el motor en frío.

J—Tapa del tanque de combustible

Ofrece un sello seguro para el tanque de combustible.

K—Indicador de combustible

Indica el nivel actual de combustible en el tanque.

L—Amortiguador equipado con protector para chispas

Ofrece una salida para los gases de escape del motor. Evita que las chispas y otros materiales combustibles salgan del generador.

⚠ ADVERTENCIA



El amortiguador alcanza temperaturas que pueden causar quemaduras graves al contacto. NUNCA toque las superficies calientes.

M—Tapa de la bujía (cable)

Suministra voltios a la bujía. Si la bujía necesita servicio, se debe retirar la tapa.

N—Filtro de carbón



Reduce las emisiones de hidrocarburo.



ESTA PÁGINA SE DEJÓ INTENCIONADAMENTE EN BLANCO

FUNCIONAMIENTO



Ubicación del generador

Al decidir la ubicación para su generador, recuerde las siguientes normas de seguridad:

 PELIGRO	
	<p>Las áreas en desnivel, como cimientos de una construcción, piscinas o cualquier área a baja altura pueden causar acumulación de monóxido de carbono. La inhalación del monóxido de carbono puede matarlo en minutos.</p> <ul style="list-style-type: none">• NUNCA use el generador dentro de una casa, garaje, espacio debajo del piso, cobertizo o espacios cerrados similares. Sólo utilice el generador en el exterior y lejos de ventanas, puertas y orificios de ventilación.

 ADVERTENCIA	
	<p>Si el generador se instala sobre una superficie irregular o flexible, podría inclinarse o voltearse, causando un derrame de combustible desde el tanque de gasolina. El combustible derramado se puede encender.</p> <ul style="list-style-type: none">• Coloque el generador sobre una superficie firme y nivelada y evite la arena suelta o la nieve. Si el generador se inclina o vuelca, se puede producir un derrame de combustible. Además, si el generador se vuelca o hunde en una superficie blanda, puede entrar arena, suciedad o agua al generador.

 ADVERTENCIA	
	<p>NUNCA haga funcionar el generador bajo la lluvia o nieve o si el generador se encuentra sobre una superficie mojada.</p>



 ADVERTENCIA	
	<p>Mantenga el generador a por lo menos 6 pies (2 metros) de edificios, otros equipos y materiales combustibles durante su funcionamiento.</p>

Preparación para el funcionamiento

 PELIGRO	
<p>MONÓXIDO DE CARBONO</p> <p>El escape del generador contiene grandes niveles de monóxido de carbono (CO), un gas venenoso que no se puede ver ni oler. Si usted puede oler el escape del generador, usted está respirando CO. Pero incluso si no huele el escape, usted puede estar respirando CO.</p> <ul style="list-style-type: none">• NUNCA use el generador dentro de una casa, garaje, espacio debajo del piso u otras áreas parcialmente encerradas. En estas áreas se pueden acumular niveles mortales de monóxido de carbono. El uso de un ventilador o abrir las ventanas y las puertas NO proporciona suficiente aire limpio.• SÓLO utilice el generador en el exterior y lejos de ventanas, puertas y orificios de ventilación. Estas aberturas pueden jalar el escape del generador. <p>Aunque use correctamente un generador, puede haber fuga de CO dentro de la casa. SIEMPRE use en el hogar una alarma contra CO accionada por batería o respaldada por batería.</p> <p>Si se empieza a sentir mal, mareado, o débil después de poner en funcionamiento el generador, cámbiese INMEDIATAMENTE a un área con aire fresco. Consulte a un doctor. Puede tener envenenamiento por monóxido de carbono.</p>	

Antes de encender el generador, complete las siguientes tareas de preparación:

- Asegúrese de instalar el generador en el exterior en un área bien ventilada.** El uso de un generador en interiores PUEDE MATARLO EN MINUTOS.
- Consulte a un electricista certificado o una empresa de servicios públicos si usará el generador para obtener energía de reserva.** Ver "Usar el generador para obtener energía de reserva" en página 11.

 PELIGRO	
	<p>Antes de conectarse al sistema eléctrico de un edificio, consulte a la empresa de servicios públicos o a un electricista calificado.</p> <ul style="list-style-type: none">• La corriente eléctrica del generador puede alimentar las líneas de servicios públicos. Dicha alimentación puede electrocutar a los trabajadores de la empresa de servicios públicos o a otras personas que entren en contacto con las líneas de servicios públicos durante una interrupción del suministro eléctrico.

- Revise/agregue aceite para motor**— Ver "Agregar aceite para motor" en página 22. Para la puesta en marcha inicial, siga las instrucciones que se indican en la botella de aceite que se incluye con el generador.
- Revise/agregue combustible***—Ver "Para agregar combustible al motor" en página 22.
- Asegúrese que la terminal de conexión a tierra esté correctamente conectada a tierra**—Ver "Conexión a tierra del generador" en página 11.
- Revise los cables de extensión**—asegúrese de que los cables de extensión:
 - Estén en buenas condiciones.
 - Estén calificados para uso en exterior y coincidan con los límites de amperaje y voltaje de la toma del generador.
 - Equipados con conectores que tengan terminar a tierra.

* Debe añadir combustible antes de usar el generador por primera vez ver "Agregar aceite para motor" en página 22.

Arranque del generador

Arranque del generador

⚠ ADVERTENCIA



Antes de arrancar el generador, asegúrese de leer minuciosamente toda la información de este Manual del propietario.

AVISO

Es muy importante mantener el nivel adecuado de aceite para motor a fin de mantener el motor en buenas condiciones de funcionamiento.

- Revise el nivel de aceite para motor antes de cada uso.

Si arranca el generador con artefactos conectados, puede causar daño permanente a dichos artefactos.

- NUNCA arranque el generador con artefactos eléctricos enchufados y encendidos.

Arranque eléctrico

1. Coloque el generador en un área exterior y bien ventilada.

AVISO

Mantenga el generador a un mínimo de 6 pies (2 metros) lejos de cualquier edificio, objeto o pared.

2. Compruebe que estén colocados los disyuntores.



FIGURA 20: Posición de los disyuntores

3. Gire la válvula de corte de combustible a la posición ON (Encendido).

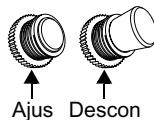

FIGURA 21: Válvula de corte de combustible — Posición ON/OFF (Encendido/Apagado)

4. Tire el estrangulador a la posición ON (Encendido).

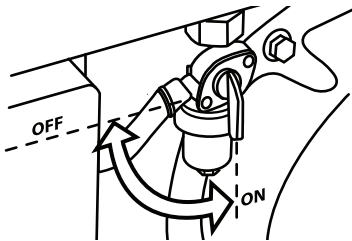

FIGURA 22: Control del estrangulador

5. Pulse y mantenga presionado el interruptor de control en la posición START (Arranque) hasta que el motor arranque.

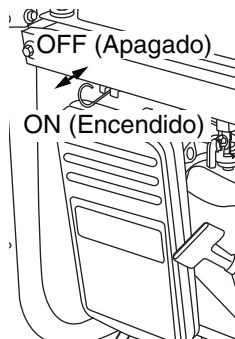

FIGURA 23: Interruptor de control del motor

AVISO

Si el motor no arranca, mueva el estrangulador a la posición OFF (Apagado) para reducir el combustible que entra al motor.

AVISO

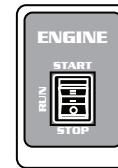
- Si mantiene presionado el interruptor de control del motor por más de 5 segundos puede dañar el motor de arranque. Si el motor no arranca después de 5 segundos, libere el interruptor de control del motor y espere 10 segundos antes de intentar arrancar nuevamente el motor.
- Si observa una disminución en la velocidad de arranque después de un tiempo, puede indicar que es necesario recargar la batería.

6. Cuando el motor arranca, el interruptor de control del motor se ajusta gradualmente en la posición RUN (Funcionamiento) (centro).

⚠ PRECAUCIÓN

Para evitar daños en el generador, NUNCA presione el interruptor de control del motor a la posición START (Arranque) mientras esté funcionando el motor.

7. A medida que el motor se caliente y las RPM se estabilizan, mueva gradualmente el estrangulador a la posición OFF (Apagado).

📌 NOTA:

Con el motor funcionando, se aplica una pequeña carga controlada para arrancar la batería. Eso mantiene una carga adecuada de la batería.

Arranque del generador

Arranque manual (cuerda de arranque)

1. Coloque el generador en un área exterior y bien ventilada.

AVISO

Mantenga el generador a un mínimo de 6 pies (2 metros) lejos de cualquier edificio, objeto o pared.

2. Compruebe que estén colocados los disyuntores.



FIGURA 24: Posición de los disyuntores

3. Gire la válvula de corte de combustible a la posición ON (Encendido).

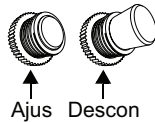

FIGURA 25: Válvula de corte de combustible — Posición ON/OFF (Encendido/Apagado)

4. Tire el estrangulador a la posición ON (Encendido).

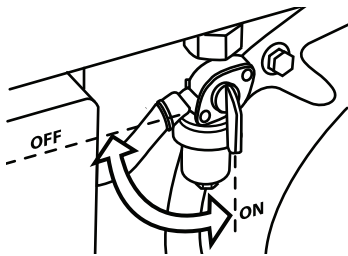

FIGURA 26: Control del estrangulador

5. Presione el interruptor de control del motor a la posición RUN (Funcionamiento).

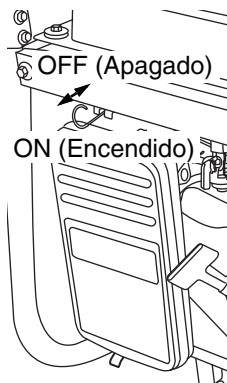

FIGURA 27: Interruptor de control del motor

6. Agarre la manija del arrancador manual y tírela lentamente hasta que sienta una leve resistencia.

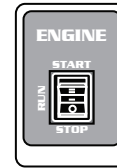

FIGURA 28: Manija del arrancador manual

AVISO

NUNCA permita que el arrancador manual se contraiga contra el motor. Regréselo suavemente para no dañar el arrancador.

7. Aplique un tirón rápido para arrancar el motor y regrese cuidadosamente la manija del arrancador manual a su posición original. Es posible que sea necesario repetir esto 2-3 veces hasta que arranque el motor.

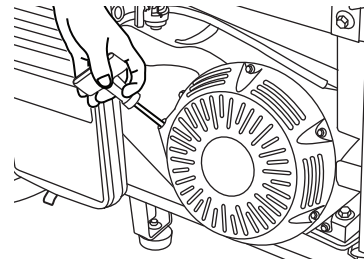
AVISO

Si el motor no arranca, mueva el estrangulador a la posición OFF (Apagado) para reducir el combustible que entra al motor.

8. A medida que el motor se caliente y las RPM se estabilizan, mueva gradualmente el estrangulador a la posición OFF (Apagado).

Cómo detener el generador

Cómo detener el generador

En una emergencia:

Presione el interruptor de control del motor a la posición STOP (Detención).

En uso normal:

1. Apague los artefactos conectados y desenchufe los cables de alimentación conectados.
2. Deje funcionar el motor durante 2 a 3 minutos.
3. Presione el interruptor de control del motor a la posición STOP (Detención).
4. Gire la válvula de corte de combustible a la posición OFF (Apagado).

Para consultar las instrucciones de un almacenamiento prolongado, vea página 25.

Funcionamiento a grandes alturas

A grandes alturas, la mezcla de aire-combustible del carburador estándar será excesivamente rica. El rendimiento disminuirá y el consumo de combustible aumentará.

El rendimiento a grandes alturas se puede mejorar al instalar un difusor de combustible de menor diámetro en el carburador y luego volver a ajustar el tornillo piloto. Si siempre hace funcionar el motor a alturas superiores a 5000 pies (1500 metros) sobre el nivel del mar, solicite a un distribuidor autorizado del generador que realice la modificación del carburador.

Incluso con un difusor correcto en el carburador, la potencia del motor disminuirá aproximadamente 3,5% por cada incremento de 1000 pies (300 metros) en altura sobre el nivel del mar. El efecto de la altura sobre la potencia será mayor que si no se realiza ninguna modificación al carburador.

AVISO

Si se utiliza un motor con difusor para grandes alturas a una altura menor, la mezcla de aire-combustible pobre reducirá el rendimiento y puede sobrecalentar el motor y dañarlo gravemente.

Cómo alimentar artefactos

NOTA:

En este manual, el término "artefacto" se refiere a cualquier dispositivo eléctrico que se puede conectar al generador para ser alimentado.

Normas para alimentar artefactos

AVISO

NUNCA arranque el generador con artefactos eléctricos enchufados y encendidos.

ADVERTENCIA



Los artefactos defectuosos y los cables de alimentación pueden provocar una descarga eléctrica.

- Antes de intentar alimentar un artefacto, asegúrese de que el generador se haya conectado correctamente a tierra y de que tanto el artefacto como el cable de alimentación estén en buenas condiciones de funcionamiento.
- Mantenga alejado el generador de otros cables o alambres eléctricos incluyendo las líneas de suministro de energía comercial.
- NUNCA utilice el generador para otro fin que no sea para el uso previsto.
- NUNCA conecte generadores en paralelo ni alargue el tubo de escape.
- NUNCA conecte el generador a ningún circuito doméstico o, de lo contrario, puede destruir el generador o el equipo eléctrico doméstico.

ADVERTENCIA

Usos médico y de auxilio vital

- En caso de emergencia, llame inmediatamente al 911.
- NUNCA use este producto para alimentar los dispositivos de auxilio vital o los accesorios de auxilio vital.
- NUNCA use este producto para alimentar dispositivos médicos o accesorios médicos.
- Informe inmediatamente a su proveedor de energía eléctrica si usted o alguien de su casa depende de equipos eléctricos para vivir.
- Informe inmediatamente a su proveedor de energía eléctrica si algún corte de energía causaría que usted o que alguien de su casa experimente una emergencia médica.

- **Planifique con cuidado:** Antes de usar el generador para alimentar artefactos, agregue potencia de salida (vatios) a cada artefacto y verifique que el vataje total no sea superior a la potencia nominal del generador. Generalmente puede encontrar información sobre la potencia nominal en la etiqueta del artefacto o impresa en el interior o en la parte posterior del artefacto. Consulte la Tabla 1 para ver un listado de los requisitos de vataje de los artefactos promedio.
- **NUNCA sobrecargue:** Los disyuntores detendrán el flujo de electricidad entre el generador y el artefacto si el generador se sobrecarga. Esto se indicará mediante un disyuntor "desconectado". De suceder esto, apague y desconecte el (los) aparato(s), espere algunos minutos a que se enfríen los interruptores térmicos (el interruptor maestro no es térmico) y después presione para inicializar el cortacircuitos.

Cómo alimentar artefactos

- **Preste atención al funcionamiento de los artefactos:** Si un artefacto comienza a funcionar de manera anormal, se torna lento o se detiene repentinamente, apáguelo de inmediato. Desconecte el artefacto y determine si el problema es el artefacto o si se ha excedido la capacidad de carga nominal del generador.
- **Utilice cables de extensión adecuados:** Si utiliza un cable de extensión para conectar un artefacto al generador, sólo utilice cables de extensión de tres terminales, con certificación de UL. Asegúrese de que el cable de alimentación sea de tamaño correcto (calibre de alambre) para manejar la carga eléctrica que se le aplicará.

⚠ PRECAUCIÓN

NUNCA instale cables de alimentación bajo alfombras u otros materiales donde se pueda acumular calor o los daños en el cable puedan pasar inadvertidos.

Información sobre el vataje de los artefactos

Utilice la siguiente tabla como una guía para determinar cuánta energía necesitará para hacer funcionar los artefactos con el generador.

⚠ PRECAUCIÓN

Los valores que se proporcionan en la siguiente tabla son sólo estimaciones.

- SIEMPRE verifique los requisitos de vataje reales para el artefacto que alimentará. Revise las etiquetas en el interior o en la parte posterior del artefacto, consulte los manuales de funcionamiento del artefacto o comuníquese con el fabricante del artefacto.

Artefacto	Vatios de funcionamiento típicos
Aire acondicionado, central*	3500
Aire acondicionado, ventana*	500-1440
Acuario	50-1210
Radio reloj	10
Cafetera	900-1200
Computadora personal, CPU - encendida/apagada	120 / 30 ó menos
Computadora personal, Monitor - encendido/apagado	150 / 30 ó menos
Computadora, computadora portátil	50
Deshumidificador*	785
Lavadora de platos*	1200-2400 (al usar la función de secado aumenta el consumo de energía)

TABLE 1. Vatajes para funcionamiento de artefactos típicos

Artefacto	Vatios de funcionamiento típicos
Secadora, eléctrica	1800-5000
Frazada eléctrica (individual/doble)	60 / 100
Ventilador, de techo*	65-175
Ventilador, ventana*	55-250
Horno*	750
Secador de pelo	1200-1875
Calefactor, portátil	750-1500
Plancha	1000-1800
Horno de microondas	750-1100
Radio, estéreo	70-400
Refrigerador, anti-escarcha, 16 pies cúbicos*	725
Bomba de sumidero, 1/2 hp*	2150
Bomba de sumidero, 1/3 hp*	2300
Televisión	
• 19"	65-110
• 27"	113
• 36"	133
• Proyector de 53"-61"	170
• Pantalla plana	120
Tostador	800-1400
Horno tostador	1225
Aspiradora*	1000-1440
VCR/DVD	17-21 / 20-25
Lavadora de ropa	350-500
Calentador de agua, eléctrico, 40 galones	4500-5500
Bomba de agua, pozo profundo*	250-1100

TABLE 1. Vatajes para funcionamiento de artefactos típicos

* Permita hasta tres veces los vatios normales (cuando esté en funcionamiento) para arrancar este artefacto.

AVISO

El arranque de los artefactos con motores requiere de mayor potencia. Algunos ejemplos de artefactos motorizados incluyen refrigeradores, bombas de agua y sopladores de horno. Asegúrese de que la potencia de salida del artefacto no sea superior a la del generador.

ESTA PÁGINA SE DEJÓ INTENCIONADAMENTE EN BLANCO

MANTENIMIENTO

Programa de mantenimiento

El mantenimiento y ajuste periódicos son necesarios para conservar el generador en buenas condiciones de funcionamiento. Realice servicio e inspecciones en los intervalos que se indican en el *Programa de mantenimiento del generador* (vea la Tabla 2).

⚠ PELIGRO

El uso de un generador en interiores PUEDE MATARLO EN MINUTOS.
El escape del generador contiene monóxido de carbono, que es un veneno que no se puede ver ni oler.



NUNCA lo use en el interior de una casa o un garaje, INCLUSO SI las puertas y ventanas están abiertas.

Sólo utilícelo EN EL EXTERIOR y lejos de ventanas, puertas y orificios de ventilación.

- Apague el motor antes de realizar cualquier mantenimiento. Si es necesario hacer funcionar el motor, asegúrese de que el área cuente con suficiente ventilación.

AVISO

El mantenimiento, la reparación o el reemplazo de cualquier dispositivo y sistema para control de emisiones puede ser realizado por cualquier establecimiento o individuo de reparación de motores todo terreno.

⚠ ADVERTENCIA

El arranque accidental del generador puede causar lesiones graves o la muerte. Antes de realizar tareas de mantenimiento, desconecte la tapa de la bujía de la bujía. También desconecte ambos cables de inicio de la batería. Retire primero el cable negativo (-) para reducir el riesgo de formación de arcos.

⚠ ADVERTENCIA

Un mantenimiento inadecuado o no corregir un problema antes del funcionamiento, puede causar un desperfecto en el que puede resultar gravemente lesionado o incluso morir. Siempre siga las recomendaciones y los programas de inspección y mantenimiento que se incluyen en este manual del propietario.

AVISO

El programa de mantenimiento se aplica a condiciones de funcionamiento normal. Si hace funcionar un generador bajo condiciones extremas, como una carga alta o temperatura elevada sostenida, o lo utiliza en condiciones inusualmente húmedas o sucias, consulte a su representante de servicio para que le indique las recomendaciones para sus necesidades y uso específicos.



TAREA DE MANTENIMIENTO	FRECUENCIA*				
	Antes de cada uso	Primes mes o después de 20 horas de uso	Cada 3 meses o después de 50 horas de uso	Cada 6 meses o después de 100 horas de uso	Cada año o después de 300 horas de uso
Comprobar la presencia de desechos/limpiarlos	X				
Revisar el nivel de aceite para motor	X				
Cambiar el aceite para motor		X		X	
Revisar el filtro de aire	X				
Limpiar el filtro de aire			X†		
Cambiar el filtro					X
Arrancar el motor			X‡		
Revisar/ajustar la bujía				X	
Cambiar la bujía					X
Limpiar el receptáculo para sedimentos de combustible				X	
Limpiar el protector contra chispas				X	
Limpiar las aletas de enfriamiento del cilindro					X**
Revisar/ajustar el ralentí					X**
Revisar/ajustar la holgura de la válvula					X**
Limpiar el tanque y el filtro de combustible				X**	
Limpiar la cámara de combustión	Cada 500 horas**				
Revisar el tubo de combustible	Cada 2 años (reemplace si es necesario)**				

TABLE 2. Programa de mantenimiento del generador

- * Realice en cada mes que se indica o intervalo de horas de funcionamiento, lo que ocurra primero.
- † Limpie con más frecuencia cuando se use el generador en áreas con mucho polvo.
- ‡ Para asegurarse de que la batería se mantenga cargada, se recomienda hacer funcionar el generador durante 30 a 60 minutos cada tres meses. Si se guarda la unidad durante más de un año sin arrancarla, es probable que sea necesario un cargador de baterías para recargar la batería del generador.
- ** Deberá acudir con un distribuidor de servicio Honda para dar servicio a estos elementos, a menos que tenga las herramientas adecuadas y que sea experto en mecánica. Consulte en el manual del taller Honda los procedimientos de servicio.

Para agregar combustible al motor

Para agregar combustible al motor

 PELIGRO	
	El combustible y sus vapores son extremadamente inflamables y explosivos bajo ciertas condiciones.
	
<ul style="list-style-type: none">• Sólo reabastezca de combustible el generador en un área exterior y bien ventilada.• NUNCA llene el tanque de combustible con el motor en funcionamiento. APAGUE el generador y deje que se enfríe antes de llenarlo con combustible.• NUNCA fume ni permita la presencia de llamas abiertas o chispas cerca del generador o de un lugar de almacenamiento de gasolina.• NUNCA llene en exceso el tanque de combustible (no debe haber combustible en el cuello del depósito). Después de rellenar con combustible, asegúrese de que la tapa del tanque de combustible esté cerrada de manera correcta y segura.• Tenga cuidado de no derramar combustible al reabastecerlo. El combustible derramado o su vapor se pueden encender. Si se derrama combustible, asegúrese de que el área esté seca antes de encender el motor.• Evite el contacto repetido o prolongado con la piel o respirar el vapor.	

AVISO

Para evitar daños en el motor, nunca use gasolina vencida o contaminada ni una mezcla de aceite con gasolina. Evite que entre suciedad o agua al tanque de combustible.

1. Detenga el generador si el motor está en funcionamiento. Deje que se enfríe por completo.
2. Coloque el generador sobre una superficie plana y nivelada.
3. Retire la tapa del tanque de combustible (A).
4. Vierta lentamente la gasolina en el tanque de combustible. Asegúrese de no llenar en exceso sobre el cuello del depósito que sostiene el filtro de combustible (C).



FIGURA 29: Parte superior del tanque de combustible (B) y nivel máximo de combustible (D)

 PELIGRO	
	Tenga cuidado de no derramar combustible al reabastecerlo. El combustible derramado o su vapor se pueden encender. Si se derrama combustible, asegúrese de que el área esté seca antes de encender el motor.

5. Vuelva a instalar la tapa del tanque de combustible (A) y apriete por completo.

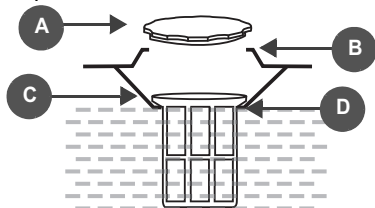

NOTA:

Un ruido ocasional de detonación leve, de golpeteo o repiqueteo es normal si la unidad está en funcionamiento bajo cargas pesadas. Si la detonación, el golpeteo, o repiqueteo ocurre a una velocidad uniforme del motor, bajo carga normal, drene el combustible (página 26) y rellene con gasolina nueva. Si el ruido persiste, consulte a un distribuidor autorizado del generador.

AVISO

Hacer funcionar el motor con un ruido persistente puede causar daños en el motor. La garantía no cubre las piezas dañadas por uso indebido.

Agregar aceite para motor

AVISO

Es muy importante mantener el nivel adecuado de aceite para motor a fin de mantener el motor en buenas condiciones de funcionamiento.

- Revise el nivel de aceite para motor antes de cada uso. Rellene el aceite para motor si el nivel está demasiado bajo.

1. Detenga el generador si el motor está en funcionamiento.

ADVERTENCIA



SIEMPRE detenga el motor antes de retirar la varilla indicadora de nivel para llenado de aceite.

La presión del cárter puede causar que el aceite para motor caliente salpique hacia afuera del orificio para llenado de aceite. El aceite para motor caliente puede provocar quemaduras graves.

2. Coloque el generador sobre una superficie plana y nivelada.
3. Con un paño limpio, limpie la suciedad y los desechos de las áreas del tapón de drenaje y llenado de aceite.
4. Retire la varilla indicadora de nivel para llenado de aceite.



FIGURA 30: Retirar la varilla indicadora de nivel para llenado de aceite

5. Vierta lentamente el aceite en el orificio de llenado de aceite usando el embudo hasta el nivel indicado en el Manual del propietario Honda.
6. Revise el nivel del aceite.
7. Reemplace la varilla indicadora de nivel para llenado de aceite y apriete por completo.

Mantenimiento del motor

Consulte en el Manual del propietario Honda las instrucciones sobre cómo dar mantenimiento adecuado al motor.

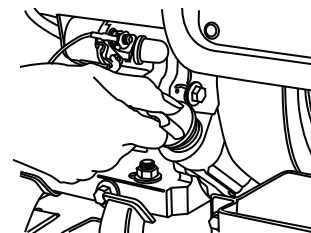
Contacte al distribuidor de servicio autorizado de Honda para mantenimiento y reparaciones del motor. En algunas locaciones, los distribuidores autorizados de servicio de Honeywell también son distribuidores de servicio de Honda. Contacte a su distribuidor local antes de transportar su generador para servicio.

⚠ ADVERTENCIA



La gasolina y los solventes inflamables pueden causar incendios o explosiones. NUNCA use gasolina o un solvente inflamable para limpiar el elemento de filtro de aire.

- Sólo use jabón de uso doméstico y agua para limpiar el elemento de filtro de aire.

⚠ ADVERTENCIA

El contacto frecuente o prolongado con el aceite para motor puede causar cáncer de piel.

- Inmediatamente después de manipular aceite para motor, lave bien sus manos y otras áreas de la piel expuestas al aceite con agua y jabón.

Limpieza de la pantalla protectora contra chispas

⚠ ADVERTENCIA



El amortiguador alcanza temperaturas que pueden causar quemaduras graves al contacto. NUNCA toque las superficies calientes.

El amortiguador del generador está equipado con un protector contra chispas, que se debe limpiar de acuerdo con el programa de mantenimiento (Tabla 2).

Para limpiar el protector contra chispas, necesitará:

- Destornillador Phillips #2
- Cepillo metálico

1. Detenga el generador si el motor está en funcionamiento. Deje que se enfríe por completo.
2. Coloque el generador sobre una superficie plana y nivelada.
3. Use un destornillador Phillips para remover los tornillos y las arandelas del parachispas.
4. Retire el protector contra chispas.



FIGURA 31: Conjunto del protector contra chispas

5. Revise la pantalla protectora contra chispas.
 - Si la pantalla está dañada o excesivamente desgastada, cambie el protector contra chispas.
 - Si la pantalla está en buenas condiciones, límpiela con el cepillo metálico.

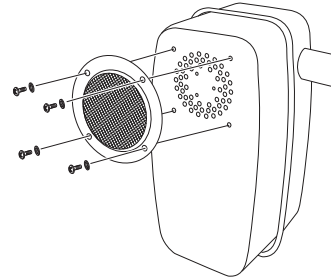

FIGURA 32: Limpiar la pantalla

6. Vuelva a instalar el protector contra chispas, alineando cuidadosamente los orificios de tornillo.

Servicio de la batería

Servicio de la batería

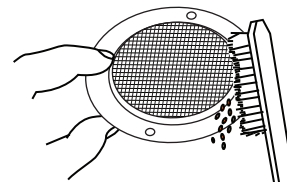
Se recomienda arrancar el generador cada tres meses para asegurar que la batería se mantenga cargada. Si se guarda la unidad durante más de un año sin arrancarla, es probable que sea necesario un cargador de baterías para recargar la batería del generador.

Recomendación para reemplazo de batería:

Xtreme	XTAX14AHL-BS
Yuasa	12N14-3A

TABLE 3. Baterías de reemplazo

Para reemplazar la batería:

1. Suelte y retire las tuercas de la placa de retención; deslice la placa de retención por las varillas de soporte para sacarla.



FIGURA 33: Batería eléctrica de inicio—Retiro de la placa de retención

2. Incline la batería levemente hacia delante.
3. Para desconectar el borne negativo (-) negro de la batería, retire la capucha protectora, el tornillo y la tuerca.

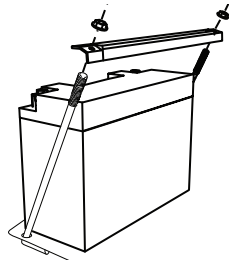

FIGURA 34: Batería eléctrica de inicio—Conexión de cables

4. Para desconectar el borne positivo (+) rojo de la batería, retire la capucha protectora, el tornillo y la tuerca.
5. Retire la batería.

NOTA:

Elimine la batería usada de acuerdo con las pautas establecidas por su gobierno local o estatal.

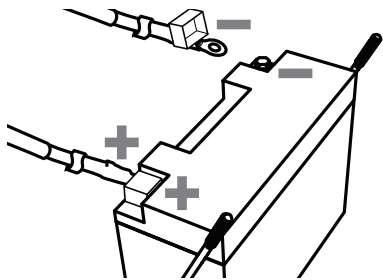
6. Coloque la batería nueva en el armazón del generador.
7. Conecte el cable positivo (+) rojo de la batería al terminal positivo (+) de la batería; apriete con el perno y la tuerca.
8. Conecte el cable negativo (-) negro de la batería al terminal negativo (-) de la batería; instale el perno, la tuerca y la funda.
9. Vuelva a instalar la placa de retención; instale el perno, la tuerca y la funda.

Limpieza del receptáculo para sedimentos de combustible

El receptáculo para sedimentos evita que la suciedad o el agua del tanque de combustible ingrese al carburador.

Limpie el receptáculo para sedimentos de combustible en los intervalos especificados en la Tabla 2.

Para limpiar el receptáculo para sedimentos de combustible, necesitará:

- Llave de dados con dado de 10 mm
- Llave española de 22 mm
- Jabón de uso doméstico y agua
- Paño limpio y seco

Para limpiar el receptáculo para sedimentos de combustible:

1. Detenga el motor si está en funcionamiento. Deje que se enfríe por completo.
2. Coloque el generador sobre una superficie plana y nivelada.
3. Gire la válvula de corte de combustible a la posición OFF (Apagado).
4. Mientras sostiene el acoplador sobre la válvula de corte de combustible, con una llave de dados con un dado de 10 mm, retire el conjunto del receptáculo para sedimentos de combustible (receptáculo para sedimentos, anillo 'O' y filtro de combustible).



FIGURA 35: Retiro del conjunto del receptáculo para sedimentos de combustible



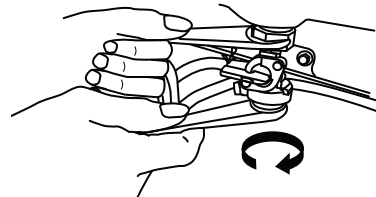

FIGURA 36: Montaje del receptáculo para sedimentos de combustible

5. Limpie el filtro de combustible (A), el anillo 'O' y el receptáculo para sedimentos de combustible (C) con agua y jabón.
6. Enjuague completamente las partes usando agua.
7. Limpie las piezas con un paño limpio y seco.
8. Vuelva a instalar el receptáculo para sedimentos, el anillo 'O' y el filtro de combustible.
9. Gire la válvula de corte de combustible a la posición ON (Encendido).
10. Arranque el generador y revise que no presente fugas.

Transporte del generador

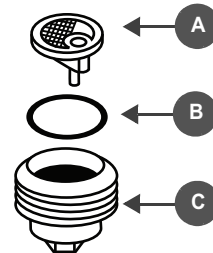
Transporte del generador

⚠ ADVERTENCIA



El motor o sistema de escape caliente puede provocar quemaduras graves o incendios. Enfríe completamente el generador antes de transportarlo o almacenarlo.

Al transportar el generador:

- Presione el interruptor de control del motor a la posición OFF (Apagado).
- Gire la válvula de corte de combustible a la posición OFF (Apagado).
- Mantenga el generador nivelado para evitar derrame de combustible.
- Antes de mover el generador, asegúrese de que los pasadores estén en su lugar en la manija/sopORTE de la manija

AVISO

Para evitar daños en el generador, tenga cuidado de no dejar caer o golpear el generador al transportarlo. No coloque objetos pesados sobre el generador.

Almacenamiento del generador

AVISO

Siga los procedimientos de servicio para preparar el generador para su almacenamiento. Un cuidado inapropiado o incorrecto del generador puede causar daños en los componentes del generador y anulará la garantía limitada.

Antes de almacenar el generador durante un periodo prolongado:

- Asegúrese de que el área de almacenamiento no tenga exceso de humedad y polvo.
- Consulte los procedimientos de preparación recomendados en la Tabla 4.

Tiempo de almacenamiento	Preparación recomendada
Menos de 1 mes	No se requiere preparación.
1 a 2 meses	Llene el tanque de combustible con gasolina nueva y agregue acondicionador de gasolina *.
2 meses a 1 año o más	Vea el siguiente procedimiento.

TABLE 4. Procedimientos de servicio recomendados según el tiempo de almacenamiento

* Utilice acondicionadores de gasolina formulados para almacenamiento prolongado. Comuníquese con el distribuidor autorizado del generador para solicitar recomendaciones sobre el acondicionador.

Para preparar el generador para un almacenamiento prolongado:

⚠ PELIGRO



El combustible y sus vapores son extremadamente inflamables y explosivos bajo ciertas condiciones.

- **NUNCA** fume ni permita la presencia de llamas abiertas o chispas cerca del generador o de un lugar de almacenamiento de gasolina.

1. Detenga el generador si el motor está en funcionamiento. Deje que se enfríe por completo.
2. Limpie las superficies exteriores. Retoque cualquier pintura dañada y cubra otras áreas que puedan oxidarse con una ligera capa de aceite.

AVISO

Usar una manguera de jardín o un equipo de lavado a presión puede hacer que penetre agua en el filtro de aire o en la abertura del mofle, causando daños.

3. Drene el combustible en un receptáculo adecuado (ver página 26) o agregue estabilizador de gasolina (siga las instrucciones del fabricante).
4. Cambie el aceite para motor (ver página 22).
5. Retire la bujía. Agregue una cucharada de aceite para motor limpio al orificio de la bujía.
6. Coloque un trapo sobre el orificio de la bujía y tire la manija del arrancador manual lentamente para girar el motor y distribuir el aceite.
7. Utilice una lámpara de mano para ver dentro del orificio de la bujía y tire la manija del arrancador manual lentamente hasta que el pistón quede en la parte superior de su golpe de compresión. Esto cierra ambas válvulas, de entrada y de escape, y protege el motor contra oxidación interna.
8. Vuelva a instalar la bujía.

Almacenamiento del generador

Drenaje de combustible

1. Gire la válvula de corte de combustible a la posición OFF (Apagado).
2. Coloque un receptáculo adecuado bajo el orificio de drenaje para coger el combustible.
3. Mientras sostiene el acoplador sobre la válvula de corte de combustible, con una llave de dados con un dado de 10 mm suelte el perno (debajo del receptáculo para sedimentos de combustible).



FIGURA 37: Suelte el perno para drenar el combustible

4. Gire la válvula de corte de combustible a la posición ON (Encendido).

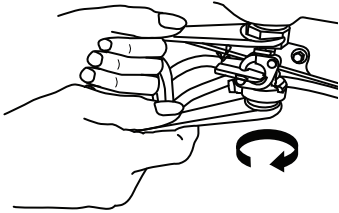

FIGURA 38: Válvula de corte de combustible — Posición ON/OFF (Encendido/Apagado)

5. Deje que el combustible drene hacia el receptáculo.
6. Para asegurar que se drene todo el combustible, voltee el generador con cuidado al empujarlo hacia arriba en el armazón al lado opuesto de la manija del arrancador manual.

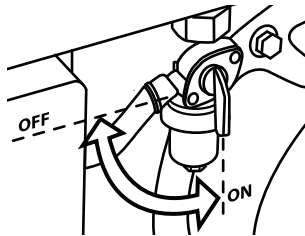

FIGURA 39: Voltee el generador para drenar el combustible por completo

7. Deje que el combustible drene completamente hacia el receptáculo.
8. Vuelva a instalar el perno.
9. Haga funcionar el motor hasta que se detenga por falta de combustible.

10. Gire la válvula de corte de combustible a la posición OFF (Apagado).
11. Afloje el tornillo del receptáculo de combustible del carburador y use un trapo para absorber el combustible del puerto de drenaje.

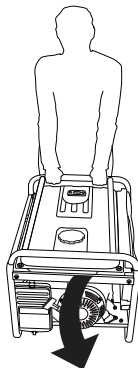

FIGURA 40: Receptáculo para drenaje de combustible

⚠ ADVERTENCIA

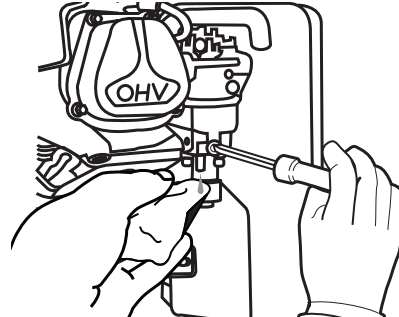

El combustible y sus vapores son extremadamente inflamables y explosivos bajo ciertas condiciones.

- Tenga cuidado de no derramar combustible al reabastecerlo. El combustible derramado o su vapor se pueden encender. Si se derrama combustible, asegúrese de que el área esté seca antes de poner en marcha el motor.
 - Evite el contacto repetido o prolongado con la piel o respirar el vapor.
12. Cuando esté listo para volver a hacer funcionar el generador, rellene con combustible nuevo (ver página 22).

RESOLUCIÓN DE PROBLEMAS

⚠️ ADVERTENCIA



TODA PERSONA que use o realice servicio a este generador debe leer, entender y seguir todas las instrucciones de seguridad y funcionamiento que se suministran en el manual del producto. Si no sigue estas instrucciones al pie de la letra puede generar circunstancias que pueden causar la muerte, lesiones graves y daño a la propiedad.

⚠️ PELIGRO

El uso de un generador en interiores PUEDE MATARLO EN MINUTOS.
El escape del generador contiene monóxido de carbono, que es un veneno que no se puede ver ni oler.



NUNCA lo use en el interior de una casa o un garaje, INCLUSO SI las puertas y ventanas están abiertas.



Sólo utilícelo EN EL EXTERIOR y lejos de ventanas, puertas y orificios de ventilación.

📌 NOTA:

Si tiene alguna pregunta de servicio al cliente, llame al 1-888-HWHELP1 (494-3571) o visite www.honeywellgenerators.com.

📌 NOTA:

Contacte al distribuidor de servicio autorizado de Honda para mantenimiento y reparaciones del motor. En algunas locaciones, los distribuidores autorizados de servicio de Honeywell también son distribuidores de servicio de Honda. Contacte a su distribuidor local antes de transportar su generador para servicio.

PROBLEMA	POSIBLE CAUSA	SOLUCION
El motor no arranca o arranca y funciona en forma brusca	No tiene combustible.	Agregue combustible (página 22).
	Combustible vencido.	Drene el tanque de combustible y rellene con combustible nuevo (página 26).
	No tiene aceite para motor o su nivel es bajo.	Agregue aceite para motor (página 22).
	El cable (tapa) de la bujía está desconectado.	Instale la tapa de la bujía sobre la bujía.
	Bujía defectuosa/mala.	Revise/cambie la bujía (ver el Manual del propietario Honda).
	El combustible no llega al carburador.	Limpie el receptáculo para sedimentos de combustible (página 24).
	Filtro de aire sucio.	Revise o cambie el filtro de aire (ver el Manual del propietario Honda).
	Pantalla protectora contra chispas sucia.	Limpie la pantalla protectora contra chispas (página 23).
El motor se detiene repentinamente	No tiene combustible.	Agregue combustible (página 22).
	No tiene aceite para motor o su nivel es bajo.	Agregue aceite para motor (página 22).
No hay alimentación en el receptáculo de CA	Sobrecarga eléctrica en el generador.	Revise si todos los disyuntores están "desconectados" o tienen encendida la luz indicadora de sobrecarga. Reduzca la carga eléctrica del circuito, espere varios minutos a que se enfríen los interruptores térmicos (el interruptor maestro no es térmico) y después presione para inicializar el cortacircuitos. 
	Conexión mala o cable defectuoso.	Revise la conexión de los cables. Cambie los cables defectuosos.
	El artefacto/equipo eléctrico conectado está defectuoso.	Revise si el artefacto/equipo eléctrico presenta defectos. Desconecte el artefacto/ equipo eléctrico defectuoso del generador. Solicite a un taller de reparación calificado que realice servicio al artefacto.
La velocidad del motor de arranque cae después de un periodo de tiempo	La batería está perdiendo carga.	Recargue la batería

TABLE 5. Resolución de problemas — Posibles causas y soluciones

ESTA PÁGINA SE DEJÓ INTENCIONADAMENTE EN BLANCO

ESPECIFICACIONES

GENERADOR		
Dimensiones*		
	Longitud [pulg./mm.]	30 / 762,0
	Altura [pulg./mm.]	27 / 685,8
	Ancho [pulg./mm.]	29 / 736,6
	Peso seco [libras/kilos]	210 / 95,3
Salida de CA		
	Potencia continua (nominal) [vatios]	7000
	Potencia máxima [vatios]	8750
	Frecuencia [hertz]	60
	Voltaje [voltios]	120 / 240
Temperatura de funcionamiento		
	Máxima [F / C]	104° / 40°
	Mínima [F / C]	14° / -10°
MOTOR		
	Velocidad [rpm]	3600
	Tipo	OHV 4 ciclos
	Desplazamiento [cc]	389
	Capacidad del tanque de combustible [galones/litros]	6,5 / 24,6
	Capacidad de aceite del motor [cuarto de galón/litros]	1,2 / 1,1
Consulte en el Manual del propietario Honda la información adicional del motor		

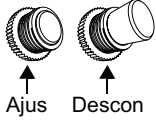
TABLE 6. Generador eléctrico portátil HW7000EH Especificaciones

* Las mediciones que se indican no reflejan las dimensiones con el kit de rueda instalado en el generador.

ESTA PÁGINA SE DEJÓ INTENCIONADAMENTE EN BLANCO

GARANTÍA

GARANTÍA LIMITADA DE NORTHSHORE POWER SYSTEMS

Generador portátil Honeywell

Vigente a partir del 1 de marzo de 2009

GARANTÍA LIMITADA

Northshore Power Systems, LLC reparará o reemplazará, sin costo alguno para el cliente minorista original, en América del Norte, cualquier pieza del generador portátil que Northshore Power Systems o un centro de servicio autorizado considere como defectuosa en material o mano de obra. Esta garantía limitada cubre el costo de las piezas de reemplazo y la mano de obra por defectos. Los gastos de transporte son responsabilidad del cliente. Esta garantía limitada tiene condiciones de vigencia, condiciones de funcionamiento y exenciones, limitaciones de recursos y exclusiones conforme se indica más adelante. Para obtener servicio de garantía, ubique a un distribuidor autorizado del generador Honeywell en www.honeywellgenerators.com o llame al 1-888-HWHELP1 (494-3571).

PERIODOS DE GARANTÍA LIMITADA

Uso privado: Limitada de tres años. Primer año, piezas y mano de obra. Segundo y tercer años, sólo piezas.

Uso comercial: Limitada de un año. No tiene garantía por uso bajo alquiler.

Comienzo y definiciones. La vigencia de la garantía limitada comienza en la fecha de compra minorista del comprador original. La garantía limitada no se puede transferir. "Uso privado" se refiere al uso personal de un cliente minorista. "Uso comercial" se refiere a cualquier uso comercial que genere ingresos.

No extensión de la garantía. La reparación o el reemplazo en virtud de la presente garantía limitada no renovará ni extenderá el periodo de garantía original, y cualquier producto reparado sólo estará bajo garantía durante la vigencia de la garantía original restante.

EXENCIONES, LIMITACIONES DE RECURSOS Y EXCLUSIONES

Esta garantía le otorga derechos legales específicos, y es posible que usted tenga otros derechos, los cuales varían de un estado a otro.

USOS MÉDICO Y DE AUXILIO VITAL. Esta garantía excluye cualquier uso de este producto destinado a alimentar dispositivos de auxilio vital, accesorios de auxilio vital, dispositivos médicos o accesorios médicos.

EXENCIÓN DE OTRAS GARANTÍAS. EN EL MÁXIMO GRADO PERMITIDO POR LA LEY PERTINENTE, ESTA GARANTÍA LIMITADA ES EXCLUSIVA Y SE OTORGA EN EXPRESO REEMPLAZO DE CUALQUIER OTRA GARANTÍA, INCLUSO, PERO SIN LIMITARSE A ELLO, CUALQUIER GARANTÍA IMPLÍCITA DE COMERCIABILIDAD O IDONEIDAD PARA UN PROPÓSITO ESPECÍFICO O CUALQUIER OTRA GARANTÍA QUE PUDIERA SURGIR DURANTE EL TRANSCURSO DE UNA NEGOCIACIÓN O USO COMERCIAL. POR EL PRESENTE, NORTHSHORE POWER SYSTEMS RENUNCIA Y EXCLUYE CUALQUIER OTRA GARANTÍA. En la medida en que los productos de Northshore Power Systems sean productos de consumo en virtud de la ley federal o estatal pertinente con respecto a cualquier cliente, la duración de cualquier garantía implícita (incluso, pero sin limitarse a ello, garantías implícitas de comerciabilidad o idoneidad para un

propósito específico) se limita a la duración mínima permitida por la ley vigente o el periodo de garantía limitado aquí estipulado, el que sea de mayor extensión.

LIMITACIÓN DE RECURSOS. NORTHSHORE POWER SYSTEMS NO SERÁ RESPONSABLE ANTE EL CLIENTE, O CUALQUIER OTRA PERSONA QUE PRESENTE UNA RECLAMACIÓN EN NOMBRE DEL CLIENTE, POR CUALQUIER OTRA OBLIGACIÓN O RESPONSABILIDAD, INCLUSO, PERO SIN LIMITARSE A ELLO, OBLIGACIONES O RESPONSABILIDADES DERIVADAS DE UN INCUMPLIMIENTO DE CONTRATO O GARANTÍA, NEGLIGENCIA U OTRO AGRAVIO O CUALQUIER TEORÍA DE RESPONSABILIDAD CIVIL ESTRUCTA, CON RESPECTO AL GENERADOR O LAS ACCIONES O NO ACCIONES DE NORTHSHORE POWER SYSTEMS U OTRO. EN EL MÁXIMO GRADO PERMITIDO POR LA LEY PERTINENTE, EN NINGÚN CASO NORTHSHORE POWER SYSTEMS SERÁ RESPONSABLE DE DAÑOS INCIDENTALES, COMPENSATORIOS, PUNITIVOS, CONSECUENTES, INDIRECTOS, ESPECIALES O DE OTRO TIPO, INCLUSO, PERO SIN LIMITARSE A ELLO, PÉRDIDA DE USO, PÉRDIDA DE INGRESOS, PÉRDIDA DE TIEMPO, PÉRDIDA DE VENTAS, DAÑO A PROPIEDAD PERSONAL O RESPONSABILIDAD CIVIL EN QUE INCURRA EL CLIENTE RESPECTO DE CUALQUIER OTRA PERSONA O CUALQUIER OTRO TIPO O FORMA DE DAÑO CONSECUENTE O PÉRDIDA ECONÓMICA.

EXCLUSIONES. Además de las exenciones, las limitaciones y los términos anteriores, esta garantía limitada no se aplicará ni cubrirá accesorios o productos que de alguna manera sean objeto de: (i) configuración, instalación o almacenamiento incorrecto; (ii) falta de mantenimiento y servicio adecuados; (iii) accidente, daño, abuso o uso indebido; (iv) condiciones o aplicaciones de funcionamiento anormales; (v) reparación o modificación por parte de un cliente o un tercero sin el consentimiento previo por escrito de Northshore Power Systems; (vi) uso bajo condiciones de funcionamiento o en aplicaciones que no se informen a Northshore Power Systems o que ésta no contemple o (viii) hechos fortuitos. Northshore Power Systems determinará la aplicación de estas exclusiones a su exclusivo criterio.

REGISTRO

Es necesario registrar con la Empresa la garantía de todos los productos. Puede enviar la tarjeta de garantía adjunta o registrar su producto a través de Internet en www.honeywellgenerators.com.

La garantía también se encuentra disponible si conserva y luego presenta su comprobante original de la fecha de compra a un distribuidor autorizado del generador Honeywell.

SERVICIO DEL GENERADOR

No devuelva su generador al lugar de compra para que le realicen servicio. Si tiene alguna pregunta de servicio al cliente, llame al 1-888-HWHELP1 (494-3571) o visite www.honeywellgenerators.com.

Puede dirigir sus consultas acerca de la garantía a:

Northshore Power Systems, LLC
Atención: Service and Warranty Dept.
4425 N Port Washington Road
Suite 105
Milwaukee, WI 53212-1082

GARANTÍAS

GARANTÍA DE CONTROL DE EMISIONES EVAPORATIVAS DE NORTHSHORE POWER SYSTEMS

Generador portátil Honeywell

DECLARACIÓN DE GARANTÍA

El Consejo de los Recursos del Aire de California y Northshore Power Systems, LLC se complacen en explicar la garantía del sistema de control de emisiones evaporativas (EECS) que tiene su generador portátil 2009. En California, los nuevos generadores portátiles deben estar diseñados, fabricados y equipados para cumplir con las estrictas normas anti smog. Northshore Power Systems debe garantizar el EECS en su generador portátil por el periodo indicado más adelante, siempre que su generador portátil no haya sido objeto de abuso, negligencia o un mantenimiento inadecuado. Su EECS puede incluir partes como el carburador, líneas de combustible, tapas del combustible, válvulas, envases, filtros, mangueras de vapor, abrazaderas, y otros componentes asociados relacionados con las emisiones.

Si existe una condición garantizable, Northshore Power Systems reparará su generador portátil sin costo alguno para usted. Dicha reparación incluye diagnóstico, piezas y mano de obra.

COBERTURA DE LA GARANTÍA DEL FABRICANTE

Este sistema de control de emisiones evaporativas cuenta con una garantía de dos años. Si una pieza de su equipo relacionada con las emisiones evaporativas tiene un defecto, Northshore Power Systems la reparará o reemplazará.

RESPONSABILIDADES DE GARANTÍA DEL PROPIETARIO

Como el propietario del generador portátil, usted es responsable de la realización de los mantenimientos requeridos que se indican en su manual del propietario. Northshore Power Systems recomienda que conserve todos los comprobantes que cubren el mantenimiento de su generador portátil, pero Northshore Power Systems no puede denegar reclamaciones de garantías solamente por falta de comprobantes. No obstante, como el propietario del generador portátil, usted deberá tener conocimiento que Northshore Power Systems puede negar la cobertura de su garantía si su generador portátil o una de sus piezas ha fallado por abuso, negligencia, mantenimiento inadecuado o modificaciones no aprobadas. Usted es responsable de llevar su generador portátil a un centro de distribución de Northshore Power Systems o a un centro de servicio tan pronto como tenga conocimiento de la existencia de un problema. Las reparaciones en garantía deberán ser completadas en una cantidad razonable de tiempo, sin exceder los 30 días. Si tiene preguntas relacionadas con la cobertura de su garantía, sírvase contactarnos mediante www.honeywellgenerators.com o llamando al 1-888-HWHELP1 (494-3571).

COBERTURA GENERAL DE LA GARANTÍA SOBRE EMISIONES

Northshore Power Systems garantiza al comprador final y a cada comprador subsecuente que el generador portátil está: diseñado, construido y equipado de conformidad con todas las normas aplicables; y libre de defectos en materiales y mano de obra que causen que la falla de una pieza garantizada sea idéntica en todo respecto material a dicha pieza como se describe en la solicitud para certificación. El periodo de garantía empieza en la fecha en que se entregue el generador portátil a un comprador final o que se ponga en servicio por primera vez. El periodo de la garantía es de dos años. Sujeto a ciertas condiciones y exclusiones que se mencionan más adelante, la garantía de las piezas relacionadas con las emisiones es como sigue:

1. Cualquier pieza garantizada que en las instrucciones escritas de mantenimiento que se proporcionan no deba ser cambiada como parte del mantenimiento requerido, está garantizada por el periodo de garantía indicado anteriormente. Si la pieza falla durante el periodo de cobertura de la garantía, la pieza será reparada o sustituida por Northshore Power Systems de conformidad con el siguiente apartado (4). Dicha pieza reparada o sustituida bajo garantía quedará garantizada por el resto del periodo.
2. Cualquier pieza garantizada que en las instrucciones escritas de mantenimiento que se proporcionan solamente se recomiende ser inspeccionada con regularidad, está garantizada por el periodo de garantía indicado anteriormente. Dicha pieza reparada o sustituida bajo garantía quedará garantizada por el resto del periodo de garantía.
3. Cualquier pieza garantizada que en las instrucciones escritas de mantenimiento que se proporcionan deba ser cambiada como parte del mantenimiento requerido, está garantizada por el periodo anterior a la fecha en que esté programado el primer cambio de dicha pieza. Si la pieza falla antes del primer cambio programado, la pieza será reparada o sustituida por Northshore Power Systems de conformidad con el siguiente apartado (4). Dicha pieza reparada o sustituida bajo garantía quedará garantizada por el resto del periodo previo al punto del primer cambio programado de dicha pieza.
4. La reparación o el reemplazo de cualquier pieza garantizada al amparo de lo previsto en la presente garantía deberá ser realizada en un Centro de Servicio Honeywell autorizado.
5. No obstante las presentes cláusulas, los servicios o reparaciones en garantía serán proporcionados en un Centro de Servicio Honeywell autorizado, sin cargo para el propietario.
6. No se efectuarán cargos al propietario del generador portátil por mano de obra de diagnóstico que esté directamente asociado con el diagnóstico de una pieza garantizada defectuosa, relacionada con emisiones, siempre y cuando dicho trabajo de diagnóstico se realice en una estación de garantía.

7. Northshore Power Systems es responsable de los daños a otros componentes del motor o del equipo causados inmediatamente por una falla bajo garantía de cualquier pieza garantizada.
8. A lo largo del periodo de garantía del generador portátil indicado anteriormente, Northshore Power Systems mantendrá un inventario de piezas garantizadas suficiente para cubrir la demanda esperada de dichas piezas.
9. Cualquier pieza de reemplazo podrá ser usada en la realización de cualquier mantenimiento o reparación de garantía y deberá ser provista sin cargo para el propietario. Dicho uso no reducirá las obligaciones de la garantía de Northshore Power Systems.
10. No podrán usarse accesorios complementarios, piezas modificadas o piezas que no hayan sido liberadas por el Consejo de los Recursos del Aire. El uso por parte del comprador final de cualquier accesorio complementario, pieza modificada o pieza que no haya sido liberada por el Consejo de los Recursos del Aire será causa de rechazo de cualquier reclamación de garantía. Northshore Power Systems no será responsable de garantizar las fallas de las piezas garantizadas causadas por el uso de accesorios complementarios no liberados o piezas modificadas.

PIEZAS GARANTIZADAS

La reparación o el reemplazo de cualquier pieza garantizada elegible para ser cubierta podrán ser excluidos de dicha cobertura de garantía si Northshore Power Systems demuestra abuso, negligencia, mantenimiento inadecuado del generador portátil y que dicho abuso, negligencia, o mantenimiento inadecuado fueron la causa directa de la necesidad de reparación o reemplazo de la pieza. Que no obstante, cualquier ajuste de un componente que tenga un dispositivo de restricción de ajuste instalado en fábrica y funcionando correctamente, sigue siendo elegible de ser cubierta por la garantía. Están cubiertas las siguientes piezas garantizadas contra emisiones:

- A. Tanque de combustible
- B. Tapa de combustible
- C. Línea de combustible
- D. Accesorios de la línea de combustible
- E. Abrazaderas
- F. Mangueras de vapores
- G. Filtro de carbón
- H. Soportes de montaje del filtro
- I. Conector del puerto de purga del carburador

PREGUNTAS

Si tiene alguna pregunta acerca de sus derechos y responsabilidades de garantía de emisiones, debe comunicarse con el departamento de Servicio y Garantía de Northshore Power Systems.

Por teléfono: 1-414-332-2375

Por Internet: www.honeywellgenerators.com

Por correo de EE.UU.:

Northshore Power Systems, LLC
Atención: Service and Warranty Dept.
4425 N Port Washington Road
Suite 105
Milwaukee, WI 53212-1082

ESTA PÁGINA SE DEJÓ INTENCIONADAMENTE EN BLANCO

ÍNDICE ALFABÉTICO

A

Almacenamiento del generador 25
Arranque manual (cuerda de arranque) 17
Artefactos
 alimentar 18
 Información sobre el vataje 19
 normas para alimentar 18

B

Batería 10

C

Centro de control de alimentación
 terminal de conexión a tierra 13
 tomacorrientes domésticos 13
Cómo detener el generador 18
Componentes y controles
 contador horario 13
 control del estrangulador 13
 disyuntores 13
 indicador de combustible 13
 interruptor de control del motor 13
 mango de la manija del arrancador manual 13
 tapa de la bujía 13
 tomacorrientes 13
 válvula de corte de combustible 13
Conexión a tierra 11
 terminal 13
Contador horario 13

D

Daños, inspección para comprobar 5
Drenaje de combustible 26

E

Especificaciones 29
Etiquetas de seguridad 3

F

Filtro de carbón 13
Funcionamiento
 grandes alturas 18
 preparación para 15
Funcionamiento a grandes alturas 18

G

Garantía
 control de emisiones 32
 limitada 31
Generador
 almacenamiento 25
 arranque 16
 detener 18
 especificaciones 29
 etiquetas de seguridad 3
 funcionamiento 15
 información de la placa de identificación 5
 tomacorrientes 13
 transporte 25
 ubicación 15

I

Interruptor de control del motor 13

L

Limpieza de la pantalla protectora contra
 chispas 23
Limpieza del receptáculo para sedimentos de
 combustible 24
Lista de verificación, contenido del generador 5

M

Manijas, instalación 9
Mantenimiento 21
 Limpiar la pantalla protectora contra chispas 23
 listado de piezas 37
 motor 23
 programa 21
 receptáculo para sedimentos de combustible 24
Mantenimiento del motor 23
Montaje
 manija 9
 patas 7
 ruedas 8

P

Pautas de desembalaje 5

R

Resolución de problemas 27
Ruedas, instalación 8

T

Tomacorrientes
 domésticos 13
Transporte 25

V

Válvula de corte de combustible 13
Vataje, artefacto típico 19

ESTA PÁGINA SE DEJÓ INTENCIONADAMENTE EN BLANCO

PIEZAS DE MANTENIMIENTO

Para ordenar piezas de mantenimiento, visite www.honeywellgenerators.com o llame a la Línea de asistencia al cliente al 1-888-HWHELP1 (494-3571).

NOMBRE DE LA PIEZA	NÚMERO DE PIEZA
Batería	101536A
Rueda	100844C

HW7000EH Listado de piezas de mantenimiento

Para consultar los números de pieza de las etiquetas de los productos, vea la página 3 y página 4.

ESTA PÁGINA SE DEJÓ INTENCIONADAMENTE EN BLANCO

Northshore Power Systems, LLC

4425 N. Port Washington Rd., Suite 105

Milwaukee, WI 53212-1082 USA

TEL 1-888-494-3571

www.honeywellgenerators.com

HW7000EH - P/N: 101539C

July 2009

©2009 Northshore Power Systems, LLC

The Honeywell Trademark is used under license
from Honeywell International Inc.

Honeywell International Inc. makes no representation
or warranties with respect to this product

Honeywell

Free Manuals Download Website

<http://myh66.com>

<http://usermanuals.us>

<http://www.somanuals.com>

<http://www.4manuals.cc>

<http://www.manual-lib.com>

<http://www.404manual.com>

<http://www.luxmanual.com>

<http://aubethermostatmanual.com>

Golf course search by state

<http://golfingnear.com>

Email search by domain

<http://emailbydomain.com>

Auto manuals search

<http://auto.somanuals.com>

TV manuals search

<http://tv.somanuals.com>