

Robitussin®

OWNER'S MANUAL

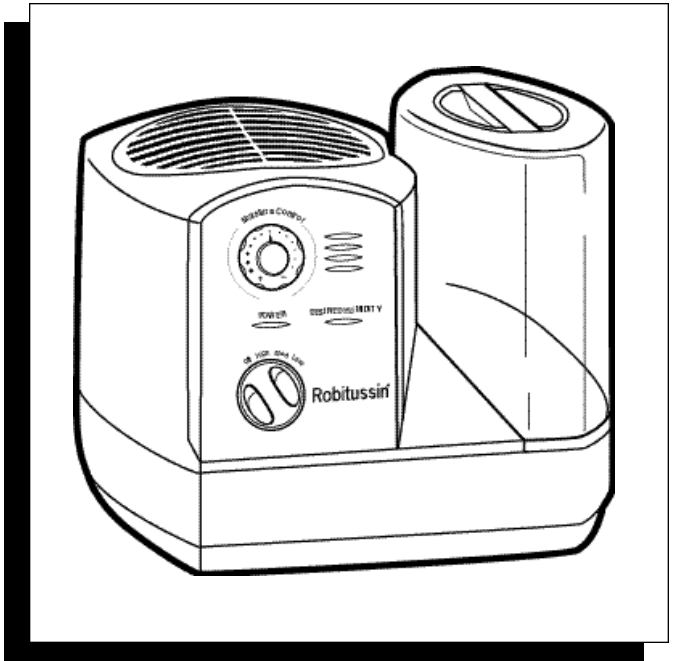

3 US GALLONS (11.3 LITERS) OUTPUT PER DAY*
COOL MOISTURE HUMIDIFIER

Model DH-835

*Output dependent on room temperature and humidity.

Robitussin® is a registered trademark of Whitehall-Robins Healthcare.
Download from www.somanuals.com. All Manuals Search And Download.

IMPORTANT SAFETY INSTRUCTIONS

READ AND SAVE THESE SAFETY INSTRUCTIONS BEFORE USING THIS HUMIDIFIER

WHEN USING ELECTRICAL APPLIANCES, BASIC PRECAUTIONS SHOULD ALWAYS BE FOLLOWED TO REDUCE THE RISK OF FIRE, ELECTRIC SHOCK, AND INJURY TO PERSONS, INCLUDING THE FOLLOWING:

1. Always place this humidifier on a firm, flat and level surface. This humidifier may not work properly on an uneven surface.
2. Place this humidifier in an area where it is not accessible to children.
3. Do not place the humidifier near any heat sources such as stoves, radiators, and heaters.
4. Before using the humidifier, check the power cord for any signs of damage. If the cord is found to be damaged, DO NOT USE and return the humidifier to the manufacturer under the warranty agreement for repair.
5. This appliance has a polarized plug (one blade is wider than the other). To reduce the risk of shock, this plug is intended to fit only one way in a polarized outlet. If the plug does not fit fully in the outlet, reverse the plug. If it still does not fit, contact a qualified electrician. DO NOT attempt to defeat this safety feature.
6. To disconnect the humidifier, first turn controls to the OFF position, then grip the plug and pull it from the wall outlet. Never pull by the cord.
7. A loose fit between the AC outlet (receptacle) and plug may cause overheating and a distortion of the plug. Contact a qualified electrician to replace loose or worn outlet.
8. The humidifier should always be unplugged and emptied when not in operation or while being serviced or cleaned.
9. Never tilt or attempt to move the humidifier while it is operating or filled with water. UNPLUG the humidifier before moving.
10. This humidifier requires regular cleaning. Refer to the CLEANING instructions provided. Never clean the humidifier in any manner other than as instructed in this manual.

11. Turn the humidifier OFF if the relative humidity exceeds 60%, or if you notice moisture on the inside of your windows. For proper humidity reading use a hygrometer, which is available in many hardware and department stores or by ordering one from manufacturer (see CARE PRODUCTS).

INTRODUCTION

Thank you for purchasing a Robitussin® Natural Cool Moisture™ Humidifier.

HOW DOES IT WORK?

NATURAL COOL MOISTURE™ SYSTEM

Dry air is pulled through the Natural Cool Moisture™ system and a quiet fan blows out invisible, moisture-balanced air. Unwanted minerals and bacteria from the water are trapped inside the Natural Cool Moisture™ filter. When the unit is running you will not see or feel a “mist”. You will know your humidifier is putting moisture into the air as you watch the water level in your tank decrease throughout the day.

WHAT IS HEALTHSHIELD™ ANTIMICROBIAL?

Your Robitussin Natural Cool Moisture™ filter has been designed using new HealthShield™* technology which prevents surface growth and migration of mold, fungus and bacteria in the filter for its life - approximately one season. Keep in mind, depending on your water quality, mineral deposits can still clog or discolor the filter, affect its life and that of the humidifier.

MODEL - DH-835:

Your humidifier is made up of these parts:

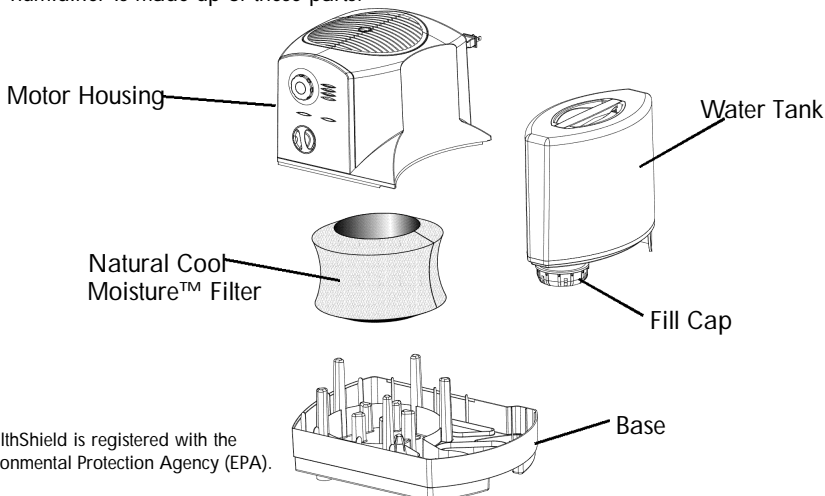

*HealthShield is registered with the Environmental Protection Agency (EPA).



SET UP

NOTE: We recommend that the humidifier be disinfected prior to first use. Please see CLEANING instructions.

- Select a firm, level, flat location - at least six inches (15 cm) from any wall for proper air flow (Fig. 1). Place the humidifier on a water-resistant surface, as water can damage furniture and some flooring.

The manufacturer will not accept responsibility for property damage caused by water spillage.

FILLING

- Remove the water tank by grasping handle and pulling straight up. Set aside (Fig. 1).
- Lift up on the motor housing to remove and set aside (Fig. 2). Remove the Natural Cool Moisture™ filter from the base before filling the unit with water. Soak filter in a sink full of cool water to help reduce mineral build up and place back in the humidifier while wet. **DO NOT SQUEEZE OR WRING OUT THE NATURAL COOL MOISTURE™ FILTER.** To help extend the life of your filter repeat this step each time you fill your humidifier.
- Turn the Water Tank upside down so that the Fill Cap is facing up; unscrew the Fill Cap by turning it counter-clockwise  and set aside.
- Fill the Water Tank with COOL tap water (Fig. 3). Distilled water is not necessary as the water is filtered by the Natural Cool Moisture™ filter. **DO NOT USE HOT WATER.** Doing so may damage the humidifier.
- Replace the fill cap by turning it clockwise . **DO NOT OVER TIGHTEN.** Turn the Water Tank right-side up.

NOTE: WHEN CARRYING THE FILLED WATER TANK PLEASE USE THE HANDLE AND PLACE YOUR OTHER HAND UNDER THE TANK FOR ADDITIONAL SUPPORT.

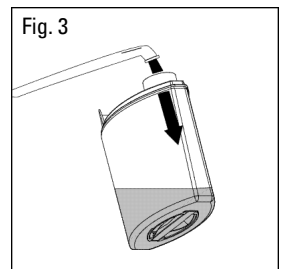
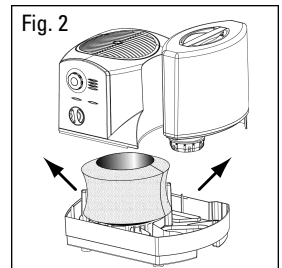
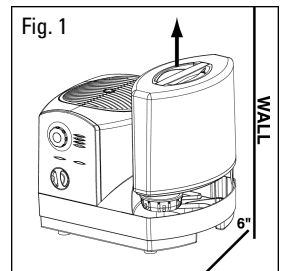

FILLING (cont.)

- Place the Motor Housing back into the base.
- Position the Water Tank in the humidifier and push into place. Some water will empty into the base.
- Once the filled tank has been positioned, do not attempt to move the humidifier. If it has to be moved, unplug the humidifier and remove the water tank first.

CAUTION: DO NOT POUR WATER INTO THE GRILLE ON TOP OF THE HUMIDIFIER. DOING SO MAY DAMAGE THE HUMIDIFIER OR CAUSE PERSONAL INJURY.

OPERATION

POWER

CAUTION: DO NOT PLUG IN THE HUMIDIFIER WITH WET HANDS AS AN ELECTRICAL SHOCK COULD OCCUR.

- With the power switch in the OFF position, plug the filled humidifier into a polarized 120V outlet. **DO NOT FORCE THE POLARIZED PLUG INTO THE OUTLET;** it will only fit one way.

HUMIDITY CONTROL

1. Set the fan speed to the desired position (Fig. 4).

HIGH: For fast humidifying

MED: For everyday moisture control

LOW: For quieter nighttime operation

2. Set the Moisture Control knob (Humidistat) on HIGH, by turning the dial counter-clockwise  to the largest black dot before "+" sign (Fig. 4).

NOTE: If the humidifier fan will not start or restart when you select a fan speed, the Moisture Control may be set too low. Turn the dial counter-clockwise  to the largest black dot before the "+" sign. The Desired Humidity light will be Off when the unit is producing moisture (Fig. 4).

Turn the humidifier OFF if the humidity level feels too moist or you notice condensation forming on the walls and/or windows.

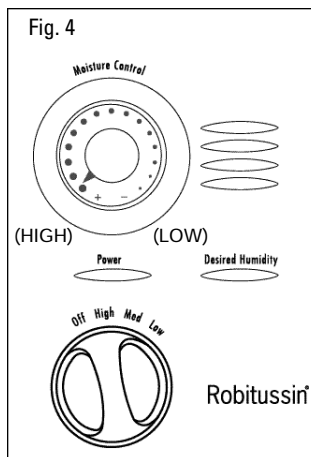

FEATURES

MOISTURE CONTROL KNOB/HUMIDISTAT

The Moisture Control Knob allows you to adjust and select the humidity level to your personal preference. Your humidifier will turn on and off throughout the day and night to maintain the desired humidity level you have selected.

HOW TO SET THE MOISTURE CONTROL KNOB/HUMIDISTAT

First run the humidifier per the operation instruction with the Moisture Control knob set to its highest setting, to the largest black dot before the "+" sign (Fig. 4).

- Let the humidifier run on high for a least one hour or until your room has reached a comfortable humidity level.
- At this point, slowly turn your Moisture Control knob clockwise until the humidifier shuts off and the Desired Humidity light comes on (Fig. 5).
- Now that your Moisture Control knob is set, the humidifier will automatically turn back on when your room drops below your comfort setting and will automatically turn off again when the setting is reached.

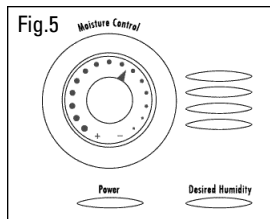

WEEKLY CLEANING

We recommend cleaning the humidifier once a week, more often if you have hard water, notice a build up of impurities or detect unpleasant odors.

Cleaning involves two steps SCALE REMOVAL and DISINFECTING. Be sure to perform these in the proper order to avoid harmful chemical interactions.

- First, turn off and unplug the humidifier.
- Remove the Water Tank and Motor Housing.
- Remove the Natural Cool Moisture™ filter from the Base.
- Empty any water from the Base.

NOTE: REMOVE FILTER BEFORE CLEANING.
Failure to remove filter during cleaning will destroy the filter .

WEEKLY CLEANING (cont.)

STEP ONE: SCALE REMOVAL

BASE

1. Fill the Base with either:
 - 1 cup (8 oz.) of undiluted white vinegar
 - or
 - Use DuraRinse™ Humidifier Cleaner, part no. AC816, following the instructions on the bottle.
2. Let solution stand for 20 minutes.
3. With the vinegar or DuraRinse™ in the Base clean all interior surfaces with a soft cloth or brush to help remove scale.
4. Rinse the Base thoroughly with water to remove scale and cleaning solution.

STEP TWO: DISINFECTING

WATER TANK/BASE

1. Fill the Water Tank with:
 - 1 teaspoon of household bleach and
 - 1 gallon (3.8 litres) of waterPour some of this solution into the Base.
2. Let solution stand for 20 minutes.
3. Rinse with water until the odor of bleach is gone.

NOTE: THE USE OF OTHER WATER TREATMENT PRODUCTS AND CHEMICALS MAY CAUSE DETERIORATION OF THE FILTER OR DAMAGE THE HUMIDIFIER, THEREBY HINDERING THE HUMIDIFIER'S EFFECTIVENESS.

PROLONGING THE LIFE OF THE FILTER AND MAINTAINING A CLEAN HUMIDIFIER

NOTE: DO NOT ATTEMPT TO CLEAN THE NATURAL COOL MOISTURE™ FILTER WITH ANY CHEMICAL SOLUTIONS, DOING SO WILL DAMAGE THE FILTER.

- HealthShield™ prevents the surface growth and migration of mold, fungus, algae, and bacteria. It is normal for a filter to discolor from mineral build-up. This will vary depending on water quality.
- DO NOT clean the filter using any chemical solution.
- If a Natural Cool Moisture™ filter appears to be clogged by hard water or mineral deposits, soak it in a sink full of cool water for 10 minutes. DO NOT SQUEEZE OR WRING OUT THE NATURAL COOL MOISTURE™ FILTER. Always place filter back in the humidifier wet.
- To prevent mineral deposits use DuraFree™ Humidifier Water Softener, part no. AC817, each time the Water Tank is refilled.
- Always purchase Honeywell or Duracraft Brand Natural Cool Moisture™ filters as the fan motor of this humidifier and the Natural Cool Moisture™ filter are designed to function efficiently as a set. Using any other filter could damage the motor or reduce the humidifier's performance.
- Be sure to empty water from the Water Tank and Base when not in use.

END-OF-THE-SEASON AND STORAGE

- Follow weekly CLEANING instructions when the humidifier will not be used for at least one week or more, or at the end of the season.
- At the end of the season, remove and throw away the filter; do not store with a used filter.
- Dry the humidifier completely before storing. DO NOT store with water inside the Base or Water Tank.
- Pack the unit in its original carton and store in a cool, dry location.
- Before next use, remember to install a new filter and clean the humidifier.

TROUBLE SHOOTING

Q: I hear the fan turning, but I don't see any mist. Is my humidifier operating properly?

A: Dry air is pulled through the Natural Cool Moisture™ system and a fan disperses invisible, moisture balanced air. There is no "mist" emitted. When operating normally you will feel only cool air coming from the unit. Monitor the water level in your Tank/Base. If you notice a decrease in the Water Tank over 24 hours then the unit is operating normally.

Q: My unit has been running for several hours. I hear the fan spinning, but I do not notice the water level in the tank decreasing.

A: First, check the Natural Cool Moisture™ filter to be sure it is wet. If the pad appears dry, remove it from the Base and gently rinse under cool water. Reposition wet filter in the Base. You may also want to note the current moisture level in your home. If the humidity level is over 60% the unit will not put out much moisture as your air is already saturated.

Q: The humidifier is not running (the fan is not even spinning), but all (or some) of the lights are on.

A: If the Desired Humidity light is ON: The Moisture Control knob may be set too low. Moving the Moisture Control knob to the highest black dot before the "+" sign should restart the unit.

Q: The Moisture Control knob was set according to the manual, but the humidifier never seems to turn back on. Is something wrong?

A: The Moisture Control knob may be set too low. Moving the Moisture Control knob to the highest black dot before the "+" sign should restart the unit. Reset the Moisture Control knob following the instructions under FEATURES.

Q: The Moisture Control knob was set according to the manual, but the humidifier never seems to turn off. Is something wrong?

A: The Moisture Control knob may be set too high. Reset the Moisture Control knob following the instructions under FEATURES.

Q: My filter has turned light brown and rust colored. Do I need a new filter?

A: Probably not. Since your filter has been made with HealthShield™ technology the change in colour indicates only a mineral deposit. Soak filter in a sink full of cool water to help break up deposits. The discoloration may remain but will not affect the humidifier's performance.

CARE PRODUCTS

If your local retailer is out of stock, replacement parts and care products may be ordered directly from the manufacturer. You can call 1-800-332-1110 to order with a MasterCard, Visa, or Discover or fill out the form below and mail it along with a check or money order (sorry no COD's accepted) to:

Honeywell
 Consumer Service Center
 250 Turnpike Road
 Southborough, MA 01772 USA

Please allow four to six weeks for delivery.
 Massachusetts residents please add 5% Sales Tax.

PRICE

| Item | Item No. | Qty. | U.S. | Canada | Total |
|--|--|------|---------|---------|-------|
| Natural Cool Moisture™ Filter, one per pack | AGW835 | | \$14.00 | \$20.30 | |
| DuraFree® Humidifier Water Softener (32 oz.) | AC817 | | 5.00 | 7.25 | |
| DuraRinse® Humidifier Cleaner (32 oz.) | AC816 | | 5.00 | 7.25 | |
| Water Tank and Fill Cap | DH835-1 | | 19.99 | 29.00 | |
| Fill Cap | DH835-2 | | 9.99 | 14.50 | |
|  Digital Hygrometer and Thermometer (F°/C°) Measure room temperature and humidity level. Free standing; can be used anywhere in the room. | HAC555 | | 19.99 | 29.00 | |
| SUBTOTAL | | | | | |
| MA Residents add 5% Sales Tax /Canadian residents only add 5% GST | | | | | |
| Shipping and Handling (US res. add \$4.95/Canadian res. add \$7.25) | | | | | |
| TOTAL ENCLOSED | | | | | |
| Name | Check or Money Order Enclosed <input type="checkbox"/> | | | | |
| Address | Credit Card No. <input type="checkbox"/> | | | | |
| | Exp. Date | | | | |
| Day Time Phone | Signature | | | | |

ELECTRICAL RATINGS

The Model DH-835 Humidifier is rated 0.6 Amps at 120V AC, 60 Hz.

NOTE: IF YOU EXPERIENCE A PROBLEM WITH YOUR HUMIDIFIER'S POWER UNIT, PLEASE SEE THE WARRANTY FOR INSTRUCTIONS. PLEASE DO NOT ATTEMPT TO OPEN OR REPAIR THE HUMIDIFIER YOURSELF. DOING SO WILL VOID THE WARRANTY AND COULD CAUSE DAMAGE OR PERSONAL INJURY. IF THE PROBLEM PERSISTS, PLEASE CONTACT THE CONSUMER SERVICE CENTER.

CUSTOMER ASSISTANCE

Mail questions or comments to:

Honeywell
Consumer Service Center
250 Turnpike Road
Southborough, MA 01772 USA
e-mail: service@honeywell.com

Please be sure to specify model number.

Call us toll-free at: 1-800-332-1110



or visit our website at:
www.honeywell.com/yourhome

LIMITED WARRANTY

THREE YEAR LIMITED WARRANTY TERMS AND CONDITIONS

You should first read all instructions before attempting to use this product. The enclosed Customer response card should be filled out and returned within 7 days of purchase.

- A. This 3 year Limited Warranty applies to repair or replacement of product found to be defective in material or workmanship during the warranty period. This warranty does not apply to damage resulting from commercial, abusive, unreasonable use, or supplemental damage. Defects that are the result of normal wear and tear will not be considered manufacturing defects under this warranty. You should first read all instructions before attempting to use this product. **THE MANUFACTURER IS NOT LIABLE FOR INCIDENTAL OR CONSEQUENTIAL DAMAGES OF ANY NATURE. ANY IMPLIED WARRANTY OF MERCHANTABILITY OR FITNESS FOR A PARTICULAR PURPOSE ON THIS PRODUCT IS LIMITED IN DURATION TO THE DURATION OF THIS WARRANTY** Some jurisdictions do not allow the exclusion or limitation of incidental or consequential damages, or limitations on how long an implied warranty lasts, so the above limitations or exclusions may not apply to you. This warranty gives you specific legal rights, and you also may have other rights which vary from jurisdiction to jurisdiction. This warranty applies only to the original purchaser of this product from the original date of purchase.
- B. At its option, the manufacturer will repair or replace this product if it is found defective in material or workmanship within the warranty period. Defective product should be returned to the place of purchase in accordance with store policy. Thereafter, while within the warranty period, any defective product should be returned to the manufacturer.

NOTE: THIS WARRANTY DOES NOT COVER THE NATURAL COOL MOISTURE™ FILTER, WHOSE PERFORMANCE WILL DEPEND UPON THE CONDITION OF THE WATER USED IN THE HUMIDIFIER.

- C. This warranty does not cover damage resulting from any unauthorized attempts to repair or from any use not in accordance with the instruction manual.
- D. Return defective product, freight paid, with proof of purchase and \$10 U.S. / \$14.50 CAN check or money order for handling, return packing and shipping charges, to:

In the U.S.
Honeywell
ATTN: Returns Department
4755 Southpoint Drive
Memphis, TN 38118, U.S.A
1-800-332-1110

In Canada
Honeywell
ATTN: Returns Department
510 Bronte Street
Milton, ON L9T 2X6, Canada
1-800-332-1110

Robitussin[®]

GUIDE D'UTILISATION

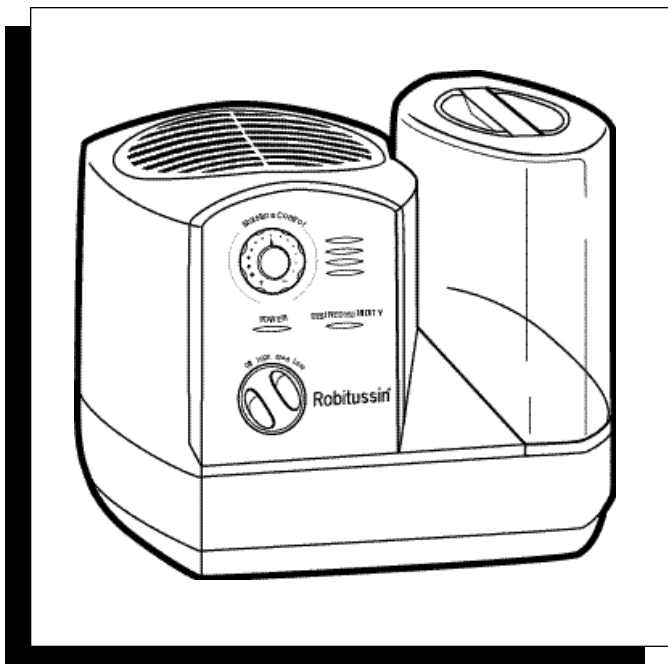

HUMIDIFICATEUR À VAPEUR FRAÎCHE
À RENDEMENT DE 11,3 LITRES (3 GALLONS US) PAR JOUR*
MODÈLES DH-835

* Le rendement est fonction de la température et du degré d'humidité d'une pièce.

Robitussin[®] est une marque déposée de Robitussin, LLC. © 2011 Robitussin, LLC. All Rights Reserved. Robitussin est une marque déposée de Robitussin, LLC. © 2011 Robitussin, LLC. All Rights Reserved. Robitussin est une marque déposée de Robitussin, LLC. © 2011 Robitussin, LLC. All Rights Reserved.

IMPORTANTES INSTRUCTIONS DE SÉCURITÉ

LIRE ET CONSERVER CES INSTRUCTIONS DE SÉCURITÉ AVANT D'UTILISER L'HUMIDIFICATEUR.

L'UTILISATION D'APPAREILS ÉLECTRIQUES NÉCESSITE DES PRÉCAUTIONS ÉLÉMENTAIRES AFIN DE RÉDUIRE LES RISQUES D'INCENDIE, DE CHOC ÉLECTRIQUE OU DE BLESSURES. ~~ARM~~ LES PRÉCAUTIONS À OBSERVER, ON COMPTE LES SUIVANTES:

1. Il convient de toujours placer l'humidificateur sur une surface ferme, dégagée et bien horizontale, puisqu'il pourrait ne pas fonctionner adéquatement sur une surface inégale.
2. Placer l'humidificateur hors de la portée des enfants.
3. Ne pas placer l'appareil près de sources de chaleur telles que poêles, radiateurs ou appareils de chauffage.
4. Avant d'utiliser l'humidificateur, vérifier que le cordon d'alimentation n'est pas endommagé. Si le cordon est endommagé, NE PAS UTILISER L'APPAREIL, mais plutôt le retourner au fabricant pour une réparation selon les termes de la garantie.
5. Ce produit est équipé d'une fiche polarisée (fiche dont l'une des lames est plus large que l'autre). Afin de réduire les risques de choc électrique, cette fiche ne peut être insérée que d'une seule manière dans la prise de courant polarisée. Si la fiche ne s'insère pas complètement dans la prise, tourner la fiche. Si la fiche ne s'insère toujours pas dans la prise, contacter un électricien. ÉVITER de contourner le dispositif de sécurité que constitue la fiche polarisée.
6. Pour débrancher l'appareil, régler le bouton de contrôle à la position OFF, puis enlever la fiche de la prise de courant. Ne jamais débrancher l'appareil en tirant sur le cordon d'alimentation.
7. Une mauvaise connexion entre la sortie de courant alternatif et la fiche peut provoquer un échauffement excessif et une déformation de la fiche. Demander à un électricien qualifié de remplacer les prises de courant lâches ou usées.
8. Toujours débrancher et vider l'appareil quand celui-ci ne sert pas ou durant son entretien ou son nettoyage.
9. Éviter d'incliner ou de déplacer l'humidificateur quand il fonctionne ou qu'il est rempli d'eau. DÉBRANCHER l'appareil avant de le bouger.

10. Cet humidificateur nécessite un nettoyage régulier. Consulter les instructions de NETTOYAGE ci-jointes. Ne jamais nettoyer l'appareil d'une autre manière que celle prescrite dans le présent guide.
11. Couper le fonctionnement de l'humidificateur si l'humidité relative dépasse 60 p. 100 ou si de l'humidité se forme à l'intérieur des fenêtres. Afin d'obtenir des relevés précis du degré d'humidité, utiliser un hygromètre. Ils sont vendus en quincaillerie et dans les grands magasins et peuvent être commandés du fabricant (consulter la section PRODUITS D'ENTRETIEN).

INTRODUCTION

Merci d'avoir acheté un humidificateur à vapeur fraîche Robitussin®.

COMMENT L'HUMIDIFICATEUR FONCTIONNE-T-IL?

SYSTÈME NATURAL COOL MOISTURE^{MD}

L'air sec passe dans le système Natural Cool Moisture^{MD}, et un ventilateur silencieux disperse un air invisible, équilibré en humidité. Les minéraux et bactéries indésirables présents dans l'eau sont retenus par le filtre Natural Cool Moisture^{MD}. L'appareil ne produit pas de «brume» que l'on peut voir ou sentir. C'est en observant le niveau d'eau qui baisse dans le réservoir tout au long de la journée que l'on sait que l'humidificateur disperse de l'humidité dans l'air.

QU'EST-CE QUE LA TECHNOLOGIE HEALTHSHIELD^{MD} ANTIMICROBIENNE?

Le filtre Natural Cool Moisture^{MD} de Robitussin® a été conçu à partir de la nouvelle technologie HealthShield^{MD} qui prévient la prolifération et la migration des moisissures, champignons et bactéries dans le filtre durant toute sa durée de service, soit environ une saison. Il faut toutefois se rappeler que, selon la qualité de l'eau qui est utilisée dans l'humidificateur, les dépôts de minéraux peuvent quand même obstruer ou décolorer le filtre et diminuer sa durée de service et celle de l'humidificateur.

MODÈLE - DH-835

L'humidificateur est composé des éléments suivants:

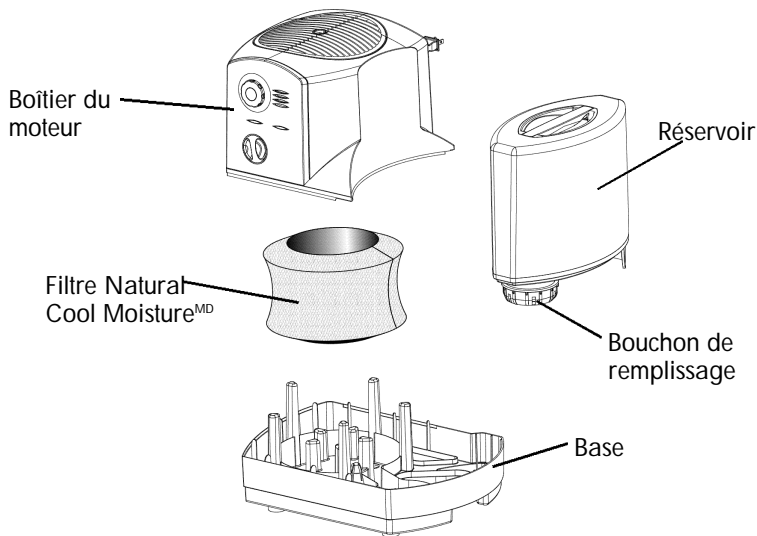

* HealthShield est homologué par l'Environmental Protection Agency (EPA).



INSTALLATION

REMARQUE: On recommande de désinfecter l'humidificateur avant de l'utiliser pour la première fois. Consulter les instructions de la section intitulée NETTOY AGE.

- Placer l'humidificateur sur une surface ferme et de niveau, à une distance d'au moins 15 cm (6 po) de tout mur, pour permettre une bonne circulation d'air (Fig. 1). Placer l'humidificateur sur une surface résistant à l'eau, car l'eau peut endommager les meubles et certains revêtements de sol.

Le fabricant ne pourra nullement être tenu responsable des dégâts causés par des déversements d'eau.

REPLISSAGE

- Enlever le réservoir en tenant la poignée et en tirant vers le haut (Fig. 1).
- Soulever le boîtier du moteur. Mettre de côté (Fig. 2). Retirer le filtre Natural Cool Moisture^{MD} de la base avant de remplir l'appareil d'eau (Fig. 2). Faire tremper le filtre dans un évier rempli d'eau fraîche, afin d'aider à réduire l'accumulation de minéraux, et replacer le filtre encore mouillé dans l'appareil. **ÉVITER DE PRESSER OU DE TORDRE LE FILTRE NATURAL COOL MOISTURE^{MD}.** Répéter cette opération à chaque remplissage de l'humidificateur en vue de prolonger la durée de service du filtre.
- Retourner le réservoir de sorte que le bouchon de remplissage soit dirigé vers le haut. Dévisser le bouchon de remplissage en tournant dans le sens contraire des aiguilles d'une montre . Mettre le bouchon de côté.
- Remplir le réservoir avec de l'eau FRAÎCHE du robinet (Fig. 3). Il n'est pas nécessaire d'utiliser de l'eau distillée, puisque l'eau est filtrée par le filtre Natural Cool Moisture^{MD}. **NE PAS UTILISER D'EAU CHAUDE**, au risque d'endommager l'appareil.
- Replacer le bouchon de remplissage en le tournant dans le sens des aiguilles d'une montre . Éviter de TROP SERRER. Retourner le réservoir pour le remettre en position normale.

REMARQUE: POUR TRANSPORTER LE RÉSERVOIR REMPLI D'EAU, UTILISER LA POIGNÉE ET PLACER UNE MAIN SOUS LE RÉSERVOIR POUR OBTENIR UN MEILLEUR SUPPORT.

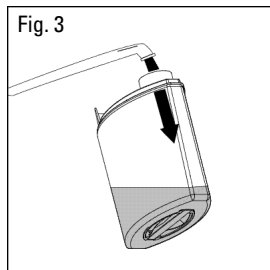
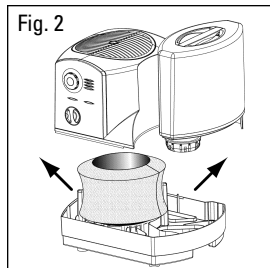
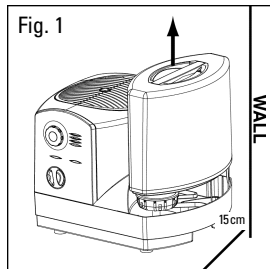

REMPLISSAGE (suite)

- Replacer le boîtier du moteur sur la base.
- Placer le réservoir sur l'humidificateur et appuyer dessus pour s'assurer qu'il est bien en place. Une certaine quantité d'eau se déversera dans la base.
- Une fois le réservoir rempli et mis en place, ne pas tenter de déplacer l'humidificateur. S'il faut le déplacer, débrancher d'abord l'appareil et retirer le réservoir.

ATTENTION: NE PAS VERSER D'EAU À TRAVERS LA GRILLE SITUÉE SUR LE DESSUS DE L'HUMIDIFICATEUR, AU RISQUE D'ENDOMMAGER L'APPAREIL OU DE CAUSER DES BLESSURES.

FONCTIONNEMENT

MISE EN MARCHÉ

ATTENTION: ÉVITER D'AVOIR LES MAINS MOUILLÉES AU MOMENT DE BRANCHER L'HUMIDIFICATEUR, AU RISQUE DE RECEVOIR UN CHOC ÉLECTRIQUE.

- Régler le bouton marche-arrêt à la position OFF et brancher l'humidificateur rempli dans une prise de courant polarisée de 120 V. **ÉVITER DE FORCER POUR FAIRE ENTRER LA FICHE POLARISÉE DANS LA PRISE DE COURANT;** la fiche ne s'insère que d'une seule manière dans la prise.

RÉGLAGE DE LA PRODUCTION D'HUMIDITÉ

1. Régler la vitesse du ventilateur à la position désirée (Fig. 4).

ÉLEVÉE: pour atteindre rapidement le degré d'humidité désiré. **MOYENNE:** pour un fonctionnement quotidien normal. **FAIBLE:** pour un fonctionnement plus silencieux pendant la nuit.

2. Régler le bouton de contrôle du degré d'humidité (humidostat) à la position HIGH en tournant le cadran dans le sens contraire des aiguilles d'une montre jusqu'au point noir le plus gros avant le signe « + » (Fig. 4).

REMARQUE: Si le ventilateur de l'humidificateur ne se met (ou remet) pas en marche une fois que la commande de vitesse du ventilateur a été réglée à la position désirée, il se peut que l'humidostat soit réglé trop bas. Tourner le cadran dans le sens contraire des aiguilles d'une montre jusqu'au point noir le plus gros avant le signe « + ». Le voyant d'HUMIDITÉ DESIRÉE (DESIRED HUMIDITY) s'éteint lorsque l'appareil produit de la vapeur (Fig. 4). Couper le fonctionnement de l'humidificateur si le degré d'humidité devient trop élevé ou si une condensation se forme sur les murs ou les fenêtres.

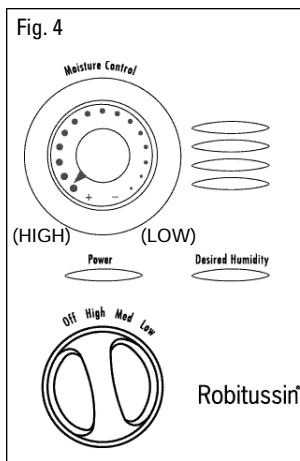

CARACTÉRISTIQUES

BOUTON DE CONTRÔLE DU DEGRÉ D'HUMIDITÉ / HUMIDOSTAT

Le bouton de contrôle du degré d'humidité permet de régler le degré d'humidité souhaité. L'humidificateur suit un cycle «marche/arrêt» continu pour maintenir le degré d'humidité choisi.

RÉGLAGE DU BOUTON DE CONTRÔLE DU DEGRÉ D'HUMIDITÉ / HUMIDOSTAT

Suivre d'abord les instructions de fonctionnement en réglant le bouton de contrôle du degré d'humidité à la position la plus élevée, soit jusqu'au point noir le plus gros avant le signe « + » (Fig. 4).

- Laisser fonctionner l'humidificateur au réglage le plus élevé pendant au moins une heure ou jusqu'à ce que la pièce ait atteint un degré d'humidité confortable.
- À ce point, tourner lentement le bouton de contrôle du degré d'humidité dans le sens des aiguilles d'une montre jusqu'à ce que l'humidificateur cesse de fonctionner et que le voyant d'humidité désirée (Desired Humidity) s'allume (Fig. 5).
- Maintenant que le bouton de contrôle du degré d'humidité est réglé, l'humidificateur se mettra automatiquement en marche lorsque le degré d'humidité descendra au-dessous du degré pré-réglé et cessera automatiquement de fonctionner quand ce degré sera atteint.

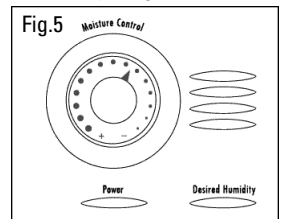

NETTOYAGE HEBDOMADAIRE

On recommande de nettoyer l'humidificateur une fois par semaine ou plus souvent si l'eau du robinet est dure, s'il se produit une accumulation d'impuretés ou si l'appareil dégage une odeur désagréable.

Le nettoyage régulier s'effectue en deux étapes, soit L'ENLÈVEMENT D'INCRUSTATION et la DÉSINFÉCTION. S'assurer d'effectuer ces opérations dans l'ordre afin d'éviter une interaction dangereuse des produits chimiques.

- Régler le bouton de contrôle à OFF et débrancher l'humidificateur.
- Enlever le réservoir et le boîtier du moteur.
- Retirer de la base le filtre Natural Cool Moisture ^{MD}.
- Jeter l'eau restant dans la base.

REMARQUE: ENLEVER LE FILTRE AVANT D'EFFECTUER LE NETTOYAGE.
Le fait de ne pas retirer le filtre avant d'effectuer le nettoyage entraînera la destruction du filtre.

NETTOYAGE HEBDOMADAIRE (suite)

1RE ÉTAPE:

ENLÈVEMENT DE L'INCRUSTATION

BASE

1. Remplir la base avec:
 - 1 tasse (250 mL) de vinaigre blanc non dilué
 - ou
 - le nettoyant pour humidificateurs DuraRinse^{MD}, article no AC-816, en suivant les instructions figurant sur la bouteille.
2. Laisser agir la solution pendant 20 minutes.
3. Sans enlever le vinaigre ou la solution DuraRinse^{MD}, nettoyer toutes les surfaces intérieures au moyen d'une brosse souple ou d'un linge, afin d'enlever l'incrustation.
4. Rincer à fond la base avec de l'eau, afin d'enlever l'incrustation et la solution nettoyante.

2E ÉTAPE:

DÉSINFECTION

RÉSERVOIR / BASE

1. Remplir le réservoir avec:
 - une cuiller à thé de blanchiment au chlore
 - et
 - 4 litres (1 gallon) d'eauVerser un peu de cette solution dans la base.
2. Laisser agir pendant 20 minutes.
3. Rincer à l'eau jusqu'à ce que l'odeur de l'agent de blanchiment ait disparu.

REMARQUE: L'UTILISATION D'AUTRES PRODUITS DE TRAITEMENT D'EAU ET DE PRODUITS CHIMIQUES PEUT ENDOMMAGER LE FILTRE OU L'HUMIDIFICATEUR, EN DIMINUANT AINSI LE RENDEMENT

PROLONGATION DE LA DURÉE DE SEVUCE DU FILTRE ET ENTRETIEN DE L'HUMIDIFICATEUR

REMARQUE: ÉVITER DE NETTOYER LE FILTRE NATURAL COOL MOISTURE^{MD} AVEC UNE SOLUTION CHIMIQUE, QUELLE QU'ELLE SOIT, CE QUI ENDOMMAGERAIT LE FILTRE.

- HealthShield^{MD} prévient la prolifération et la migration des moisissures, champignons, algues et bactéries. Il est normal que le filtre subisse une certaine décoloration causée par l'accumulation de minéraux. Cette décoloration varie en fonction de la qualité de l'eau.
- ÉVITER de nettoyer le filtre avec une solution chimique, quelle qu'elle soit.
- Si le filtre Natural Cool Moisture^{MD} semble obstrué par de l'eau dure ou des dépôts de minéraux, le faire tremper pendant 10 minutes dans un évier rempli d'eau fraîche. ÉVITER DE PRESSER OU DE TORDRE LE FILTRE NATURAL COOL MOISTURE^{MD}. Toujours replacer le filtre dans l'humidificateur quand il est encore mouillé.
- Afin de prévenir les dépôts de minéraux, utiliser l'adoucisseur d'eau DuraFree^{MD} pour humidificateurs, article numéro AC817, à chaque remplissage du réservoir.
- Toujours acheter les filtres Natural Cool Moisture^{MD} de marque Honeywell, puisque le moteur du ventilateur de l'humidificateur a été conçu pour fonctionner efficacement en combinaison avec le filtre Natural Cool Moisture^{MD}. Le fait d'utiliser une autre sorte de filtre pourrait endommager le moteur de l'humidificateur ou diminuer son rendement.
- S'assurer de jeter l'eau restant dans le réservoir et la base quand l'humidificateur ne sert pas.

ENTRETIEN DE FIN DE SAISON ET ENTREPOSAGE

- À la fin de la saison d'utilisation, ou dans le cas où l'humidificateur ne sera pas utilisé pendant plus d'une semaine, nettoyer l'appareil conformément aux directives de la section intitulée NETTOYAGE HEBDOMADAIRE.
- À la fin de la saison d'utilisation, retirer et jeter le filtre. Éviter de laisser le filtre usagé dans l'humidificateur au moment de ranger l'appareil.
- S'assurer que tous les composants de l'humidificateur sont secs avant de le ranger. Vider complètement la base et le réservoir avant d'entreposer l'appareil.
- Placer l'humidificateur dans son emballage initial et le ranger dans un endroit frais et sec.
- Penser à nettoyer l'humidificateur et à installer un nouveau filtre au début de la prochaine saison d'utilisation.

DÉPANNAGE

- Q: J'entends le ventilateur qui tourne, mais je ne vois aucune «brume ». Mon humidificateur fonctionne-t-il correctement?
- R: L'air sec passe dans le système Natural Cool Moisture^{MD}, et un ventilateur silencieux disperse un air invisible, équilibré en humidité. L'appareil ne produit pas de «brume» que l'on peut voir ou sentir. Quand l'humidificateur fonctionne normalement, on sent uniquement de l'air frais qui sort de l'appareil. Il faut surveiller le niveau d'eau du réservoir et de la base. Si l'on constate que le niveau d'eau baisse dans le réservoir pendant une période de 24 heures, c'est que l'humidificateur fonctionne normalement.
- Q: Mon appareil fonctionne depuis plusieurs heures. J'entends le ventilateur tourner, mais je ne constate aucune baisse du niveau d'eau dans le réservoir.
- R: Vérifier d'abord le filtre Natural Cool Moisture^{MD} afin de s'assurer qu'il est mouillé. S'il semble sec, le retirer de la base et le rincer délicatement sous l'eau fraîche. Replacer le filtre mouillé dans la base. On peut aussi mesurer le degré d'humidité ambiante. En effet, si celui-ci dépasse 60 p. 100, l'humidificateur ne produira pas beaucoup d'humidité, puisque l'air ambiant est déjà saturé.
- Q: L'humidificateur ne fonctionne pas. Le ventilateur ne tourne même pas, mais tous les voyants (ou certains voyants) sont allumés.
- R: Si le voyant d'humidité désirée est allumé: Le bouton de contrôle du degré d'humidité peut être réglé trop bas. Le fait de régler le bouton de contrôle du degré d'humidité au point noir le plus gros avant le signe « + » devrait déclencher la mise en marche de l'appareil.
- Q: Le bouton de contrôle du degré d'humidité a été réglé conformément aux instructions du guide, mais l'humidificateur ne se remet jamais en marche. Qu'est-ce qui ne va pas?
- R: Le bouton de contrôle du degré d'humidité peut être réglé trop bas. Le fait de régler le bouton de contrôle du degré d'humidité au point noir le plus gros avant le signe « + » devrait déclencher la mise en marche de l'appareil. Régler de nouveau le bouton de contrôle du degré d'humidité en suivant les instructions de la section CARACTÉRISTIQUES.
- Q: Le bouton de contrôle du degré d'humidité a été réglé conformément aux instructions du guide, mais l'humidificateur ne cesse jamais de fonctionner. Qu'est-ce qui ne va pas?
- R: Le bouton de contrôle du degré d'humidité peut être réglé trop haut. Régler de nouveau le bouton de contrôle du degré d'humidité en suivant les instructions de la section CARACTÉRISTIQUES.
- Q: Le filtre est devenu brun clair et de couleur rouille. Faut-il remplacer le filtre?
- R: Probablement pas. Puisque le filtre a été conçu selon la technologie HealthShield^{MD}, le changement de couleur indique uniquement un dépôt de minéraux. Faire tremper le filtre dans un évier rempli d'eau fraîche afin de briser les dépôts de minéraux. Il se peut que la décoloration demeure, mais celle-ci ne nuira pas au fonctionnement de l'humidificateur.

PRODUCTS D'ENTRETIEN

Si le concessionnaire local ne dispose pas des pièces de rechange ou des produits d'entretien désirés, ces derniers peuvent être commandés directement du fabricant. Il suffit de téléphoner au numéro 1-800-332-1110 pour commander par carte MasterCard, Visa ou Discover ou de remplir la fiche suivante et de la poster, accompagnée d'un chèque ou d'un mandat de poste (nous n'acceptons aucun envoi contre remboursement), à:

Honeywell
 Consumer Service Center
 250 Turnpike Road
 Southborough, MA 01772 USA

Prévoir de quatre à six semaines pour la livraison.
 Les habitants du Massachusetts sont priés d'ajouter 5 p. 100 de taxe de vente.

| Article | No d'article | Qty. | Prix U.S. | Prix Can | Total |
|---|--------------|----------------------------------|-----------|----------|--------------------------|
| Filtre Natural Cool Moisture ^{MD} - 1 par paquet | AGW835 | | 14,00\$ | 20,30\$ | |
| Adoucisseur d'eau DuraFree ^{MD} pour humidificateurs (1 litre) | AC817 | | 5,00 | 7,25 | |
| Nettoyant DuraRinse ^{MD} pour humidificateurs (1 litre) | AC816 | | 5,00 | 7,25 | |
| Réservoir et bouchon de remplissage | DH835-1 | | 19,99 | 29,00 | |
| Bouchon de remplissage | DH835-2 | | 9,99 | 14,50 | |
|  Indicateur numérique d'humidité/de température (°F / °C) Indique la température et le degré d'humidité d'une pièce. Sans support. Peut être utilisé n'importe où dans une pièce.. | HAC555 | | 19,99 | 29,00 | |
| SOUS-TOTAL | | | | | |
| Résidents du Massachusetts: ajouter 5 % de taxe de vente / résidents du Canada: ajouter 7 % de TPS | | | | | |
| Expédition et manutention: résidents des É.-U., ajouter 4,95 \$ / résidents du Canada, ajouter 7,25 \$ | | | | | |
| TOTAL CI-INCLUS | | | | | |
| Nom: | | Chèque ou mandat de poste inclus | | | <input type="checkbox"/> |
| Adresse: | | No de carte de crédit | | | <input type="checkbox"/> |
| | | Date d'expiration | | | |
| No de téléphone le jour | | Signature | | | |

CARACTÉRISTIQUES ÉLECTRIQUES ASSIGNÉES

Le modèle DH-835 a les caractéristiques assignées suivantes: 0,6 A, 120 V c.a., 60 Hz.

REMARQUE: EN CAS DE PROBLÈME AVEC LE BLOC MOTEUR DE L'HUMIDIFICATEUR, CONSULTER LA GARANTIE. PRIÈRE DE NE PAS TENTER D'OUVRIR OU DE RÉPARER L'HUMIDIFICATEUR, CE QUI ANNULERAIT LA GARANTIE ET RISQUERAIT D'OCCASIONNER DES DOMMAGES ET DES BLESSURES. SI LE PROBLÈME PERSISTE, TÉLÉPHONER AU CENTRE DE SERVICE À LA CLIENTÈLE.

AIDE A LA CLIENTÈLE

Adresser questions et commentaires à:

Honeywell
Consumer Service Center
250 Turnpike Road
Southborough, MA 01772 USA
courriel: service@honeywell.com

Prière de mentionner le numéro de modèle.

Téléphonez-nous sans frais au: 1-800-332-1110



Ou visitez notre site Web à:
www.honeywell.com/yourhome

GARANTIE LIMITÉE

MODALITÉS ET CONDITIONS DE LA GARANTIE LIMITÉE DE TROIS ANS

Prière de lire toutes les instructions avant de tenter d'utiliser ce produit. La carte ci-jointe doit être remplie et retournée dans les 7 jours suivant l'achat.

- A. Cette garantie limitée de 3 ans s'applique à la réparation ou au remplacement, durant la période de garantie, d'un produit comportant un vice de matière ou de main-d'œuvre. Cette garantie ne s'applique pas aux dégâts découlant d'un usage commercial, abusif ou déraisonnable, ni aux dégâts supplémentaires. Les défaillances résultant de l'usure normale ne sont pas considérées comme des vices de fabrication en vertu de la présente garantie. Prière de lire le guide d'utilisation avant de tenter d'utiliser ce produit. LE FABRICANT N'EST NULLEMENT RESPONSABLE POUR LES DOMMAGES FORTUITS OU INDIRECTS, QUELS QU'ILS SOIENT. TOUTE GARANTIE IMPLICITE DE QUALITÉ MARCHANDE ET DE CONVENANCE RELATIVE À CE PRODUIT A LA MÊME DURÉE LIMITE QUE LA PRÉSENTE GARANTIE. Dans certaines régions, on ne permet pas l'exclusion ou la limitation des dommages fortuits ou indirects, ni les limites de durée applicables à une garantie implicite; par conséquent, il est possible que ces limitations ou exclusions ne s'appliquent pas dans votre cas. Cette garantie vous confère des droits précis, reconnus par la loi. Ces droits diffèrent d'une région à l'autre, et il est possible que vous en ayez d'autres. Cette garantie s'applique uniquement à l'acheteur initial de ce produit, à compter de la date de l'achat initial.
- B. À sa discrétion, le fabricant réparera ou remplacera ce produit si l'on constate, durant la période de garantie, qu'il comporte un vice de matière ou de main-d'œuvre. Tout produit défectueux devrait être retourné à l'endroit où il a été acheté, conformément à la politique du magasin. Par la suite, tout produit défectueux dont la garantie est toujours valide devrait être retourné au fabricant.

REMARQUE: CETTE GARANTIE NE COUVRE PAS LE FILTRE NATURAL COOL MOISTUREMD, DONT LE RENDEMENT DÉPENDRA DE LA QUALITÉ DE L'EAU UTILISÉE DANS L'HUMIDIFICATEUR.

- C. Cette garantie ne couvre pas les dommages découlant des tentatives de réparation non autorisées ou de toute utilisation non conforme au présent manuel.
- D. Retourner tout produit défectueux au fabricant, fret payé d'avance et accompagné d'une preuve d'achat et d'un chèque ou mandat-poste de 10,00 \$ US / 14,50 \$ can. pour les frais de manutention, d'emballage de retour et d'expédition. Adresser à:

Aux États-Unis:
Honeywell
ATTN: Returns Department
4755 Southpoint Drive
Memphis, TN 38118, U.S.A
1-800-332-1110

Au Canada
Honeywell
ATTN: Returns Department
510 Bronte Street
Milton, ON L9T 2X6, Canada
1-800-332-1110

Robitussin®

GARANTÍA LIMITADA

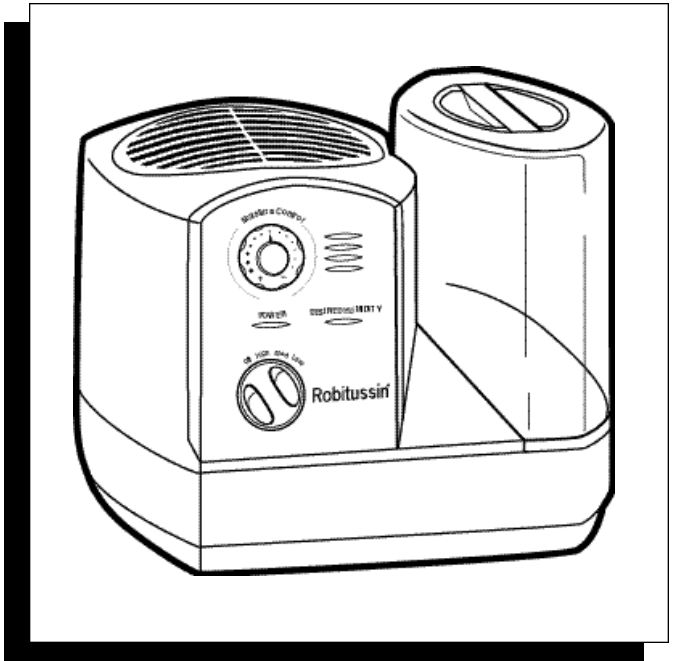

3 GALONES (11.4 LITROS) AMERICANOS DE EXTRACCIÓN POR DÍA
COOL MOISTURE HUMIDIFIER / HUMEDECEDOR DE HUMEDAD FRESCA
MODELO DH-835

*Extracción dependerá de la temperatura y humedad de la habitación
Robitussin® es una marca registrada de Whitehall-Robins Healthcare

INSTRUCCIONES DE SEGURIDAD IMPORTANTES

LÉASE Y GUARDE ESTAS INSTRUCCIONES ANTES DE USAR ESTE HUMEDECEDOR.

DEBERÍA SEGUIR PRECAUCIONES BÁSICAS DE SEGURIDAD CUANDO SE USE ARTEFACTOS ELÉCTRICOS PARA REDUCIR EL RIESGO DE INCENDIO, CHOQUES ELÉCTRICOS, Y LESIONES PERSONALES, INCLUYENDO LAS SIGUIENTES:

1. Siempre coloque este humidificador en una superficie firme y plana. Es posible que no lo funcionara propiamente en una superficie sin uniformidad.
2. Guarde este humidificador en un sitio fuera del alcance de niños.
3. No coloque el humidificador cerca de fuentes de calefacción tales como estufas, radiadores o calentadores.
4. Antes de usar el humidificador, verifique que el cable está libre de avería. Si el cable está averiado, NO LO UTILICE y devuelva el humidificador al fabricante para reparación bajo la garantía.
5. Este artefacto tiene un tomacorriente polarizado (una de las hojas es más ancha que la otra). Para reducir el riesgo de choque, meta el enchufe dentro del tomacorriente en la manera diseñada. El enchufe podrá introducirse en cualquier tomacorriente en un sólo sentido. Si no puede introducir el enchufe en el tomacorriente, pruebe invirtiendo la posición del enchufe. Si aún así el enchufe no pudiera encajar, póngase en contacto con un electricista calificado. NO TRATE de anular esta característica de seguridad.
6. Antes de desenchufar el humidificador, cerciórese que el interruptor selector está en la posición de OFF (Apagado), y luego tome el enchufe y sáquelo de la toma. Nunca arranque por el cable.
7. Una conexión floja entre el tomacorriente de CA y el enchufe puede causar calentamiento excesivo y daño al enchufe. Póngase en contacto con un electricista calificado para que cambie el tomacorriente obsoleto o flojo.
8. El humidificador debe estar siempre desenchufado y vaciado cuando no esté en uso o mientras esté de reparación o de limpieza.
9. Nunca se incline o intente de mover el humidificador mientras esté funcionando o lleno de agua. **DESENCHUFEE el humidificador antes de moverlo.**

10. Este humidificador requiere la limpieza regular. Refírase a las instrucciones de limpieza incluidas. Nunca se limpie el humidificador en otra manera de lo que se instruya en este manual.
11. Apague el humidificador (la posición de OFF) si la humedad relativa supera por más de 60%, o si le da cuenta de alguna formación de humedad en los interiores de las ventanas. Para hacer una medida propia de humedad, use un higrómetro, el que se vende en varios ferreterías o almacenes grandes o por hacerse un pedido del fabricante (véase PRODUCTOS DE MANTENIMIENTO).

INTRODUCCIÓN

Gracias por comprar un Humidificador Natural Cool Moisture^{MR} Robitussin[®]

COMO FUNCIONA?

SISTEMA NATURAL COOL MOISTURE^{MR}

Aire seco está aspirado por esta sistema Natural Cool Moisture^{MR} y un ventilador de poco ruido expela y ditunde aire de humedad equilibrado y invisible. El filtro Natural Cool Moisture^{MR} atrapa los minerales y bacteria no deseados. Cuando la unidad esté en operación no verá o sentirá un "vapor". Usted sabrá que el humidificador está emitiendo humedad por el aire cuando se le de cuenta de que el nivel de agua esta bajándo a lo largo del día.

QUÉ ES HEALTHSHIELD^{MR} ANTIMICROBIAL?

El filtro Natural Cool Moisture^{MR} Robitussin[®] de ha sido diseñado con la tecnología nueva de HealthShield, la que previene el crecimiento y migración superficial de moho, hongo, y bacteria en el filtro por la duración de su vida – aproximamente una temporada. Tenga en cuenta que eso depende de la calidad de su agua, y que los depósitos minerales aún pudiera obstruir o manchar el filtro, reducir la duración máxima de vida del filtro, igual a la vida del humidificador.

MODELO - DH-835:

Su humidificador compone de estas piezas:

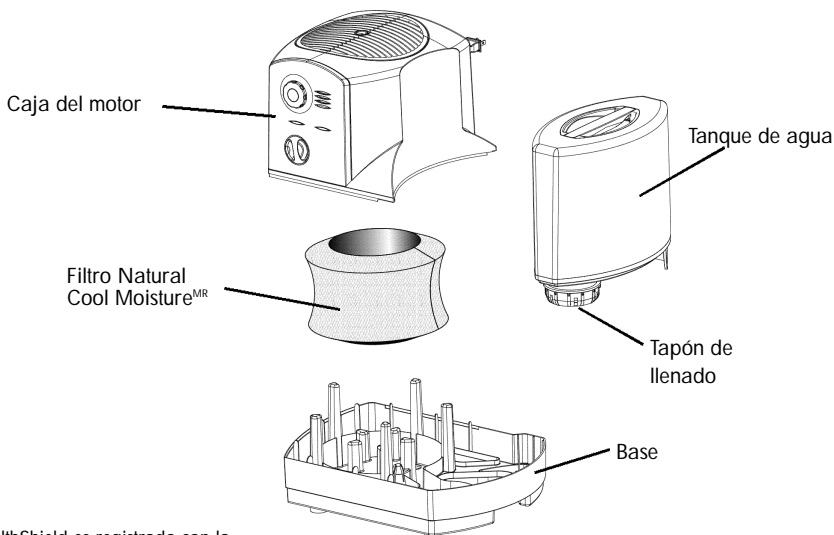



*HealthShield es registrado con la Agencia de Protección Ambiental (APA).

ARREGLO

NOTA: Le recomendamos que se desinfecte el humidificador antes del primer uso. Sírvase ver las instrucciones de LIMPIEZA.

- Seleccione un espacio firme y plano – cuando menos seis pulgadas (15 cm) de cualquier pared para permitir la circulación propia de aire (Fig 1). Coloque el humidificador encima de una superficie resistente al agua, ya que el agua podría hacer daño a los muebles y a algunos tipos de alfombrados.
- El fabricante no asuma la responsabilidad de daño al propiedad que esté causado por el derramamiento de agua.

RELLENO

- Saque el tanque de agua por tomar el manubrio y levantar derecho. Ahórrelo al lado. (Fig 1).
- Levante la caja del motor hacia arriba para sacarla, y después ahórrela al lado (Fig. 2). Saque el filtro Natural Cool Moisture^{MR} de la base antes de llenar la unidad con agua. Empape el filtro en un fregadero de agua fresca para ayudar en reducir la acumulación de minerales, y después vuelva a colocarlo en el humidificador mientras esté mojado. **NO ESTRUJE EL FILTRO NATURAL COOL MOISTURE^{MR}**. Para ayudar en extender la vida del filtro, repita esta etapa cada vez que llene el humidificador.
- Gire el Tanque de agua patas arriba, de modo que el Tapón de llenado está cara arriba; destornille el Tapón de llenado por girarla en el sentido contrario de las manecillas del reloj  y guárdelo al lado.
- Llene el Tanque de agua con agua FRESCA del llave (Fig 3). No es necesario usar agua destilada ya que la agua está filtrada por el filtro Natural Cool Moisture^{MR}. **NO USE AGUA CALIENTE.** Hacerlo así podría dañar el humidecedor.
- Vuelva a poner el tapón de llenado y gírelo en el sentido de las manecillas del reloj . **NO APRIÉTELO DEMASIADO.** Vuelva a girar el Tanque de agua hasta su posición derecha.

NOTA: SÍRVASE USAR EL MANUBRIO MIENTRAS LLEVAR EL TANQUE DE AGUA LLENADO Y PARA PROVEER MÁS APOYO, PÓNGASE EL OTRO MANO POR DEBAJO DEL TANQUE.

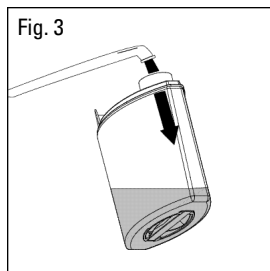
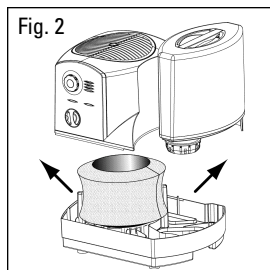
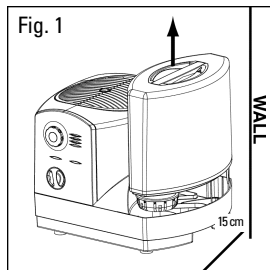

EL RELLENO (continuado)

- Vuelva a colocar la Caja del motor en la base.
- Posicione el Tanque de agua en el humidificador y empújelo en su lugar apropiado. Alguna agua entrará por dentro de la base.
- Una vez que haya estado posicionado el tanque llenado, no trate de mover el humidificador. Si hay que moverlo, enchufe el humidificador y saque el tanque de agua primero.

ATENCIÓN: NO VIERTA AGUA NINGUNA EN LA REJA QUE ESTÁ UBICADA ENCIMA DEL HUMIDIFICADOR. HACERLO ASÍ PODRÍA DAÑAR EL HUMIDIFICADOR O CAUSAR LESIONES PERSONALES.

FUNCIONAMIENTO

ALIMENTACIÓN

ATENCIÓN: NO ENCHUFE EL HUMIDIFICADOR MIENTRAS LOS MANOS ESTÁN MOJADOS, YA QUE PODRÍAN OCASIONAR CHOQUES ELÉCTRICOS.

- Con el selector interruptor en la posición de OFF (APAGADO), enchufe el humidificador llenado en un tomacorriente polarizado de 120V. NO INTRODUZCA EL ENCHUFE EN EL TOMACORRIENTE CON FUERZA; podrá introducirse en un sólo sentido.

REGULACIÓN DE HUMEDAD

1. Fije la velocidad del ventilador en la posición deseada (Fig. 4)

(HIGH) ALTA: Para el humedecimiento rápido (MED) MEDIA: Para la regulación diaria de humedad (LOW) LOW: Para un funcionamiento quieto de noche

2. Fije el Botón de mando de humedad (Humidistato) en HIGH (ALTA) por girar el selector en el sentido contrario de las manecillas del reloj  hasta el punto negro más grande, el que está ubicado anterior al símbolo "+" (Fig. 4).

NOTA: Si el ventilador del humidificador no quiere encender o vuelve a encender después que haya seleccionado una velocidad del ventilador, es posible que tenga fijado el Selector de humedad demasiado baja. Gire el selector en el sentido contrario de la manecillas del reloj  hasta el punto negro más grande, el que está ubicado anterior al símbolo "+". La lámpara de Humedad deseada debería estar APAGADO mientras la unidad esté emitiendo humedad. (Fig. 4).

APAGUE el humidificador si el nivel de humedad se siente demasiado húmedo o si le da cuenta de la formación de condensación en las paredes y/o las ventanas.

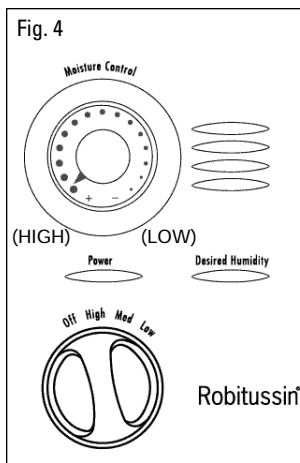

CARACTERÍSTICAS

BOTÓN DE MANDO DE HUMEDAD/HUMIDISTATO

El Botón de mando de humedad le permite ajustar y seleccionar el nivel de humedad según su propia preferencia personal. El humidificador encenderá y apagará a lo largo del día y noche para mantener el nivel de humedad deseada que hubiera seleccionado.

CÓMO REGULAR EL BOTÓN DE MANDO DE HUMEDAD/HUMIDISTATO

Al principio, deje operar el humidificador según las instrucciones de funcionamiento mientras el Botón de mando de humedad esté fijado en la fijación más alta, lo que quiere decir, en el punto negro más grande que está ubicado anterior al símbolo "+" (Fig. 4).

- Deje que el humidificador opere en alta cuando menos una hora, o hasta que la habitación haya alcanzado un nivel de humedad confortable.
- A este punto, gire el Botón de mando de humedad lentamente en el sentido de las manecillas del reloj hasta que el humidificador se apague y la lámpara de Humedad deseada se encienda. (Fig. 5).
- Ahora que esté fijado el Botón de mando de humedad, el humidificador encenderá automáticamente cuando el nivel de humedad se disminuye debajo de la fijación que ya hubiera seleccionado y volverá a apagar automáticamente cuando alcance la fijación que ya se estuviera seleccionado.

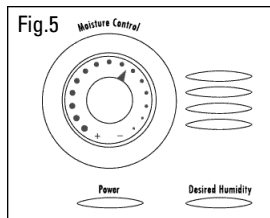

LIMPIEZA SEMINAL

Le recomendamos que limpie el humidificador una vez a la semana, o más frecuentemente si la agua suya está cruda, o si le da cuenta de una acumulación de impurezas o de olores desagradables.

La limpieza incluye dos etapas: LA ELIMINACIÓN DE ESCAMAS y EL DESINFECTAR. Asegúrese que haga las etapas en el orden correcto para evitar interacciones químicas peligrosas.

- Al principio, apague y desenchufe el humidificador.
- Saque el Tanque de agua y la Caja del motor.
- Saque el filtro Natural Cool Moistur e^{MR} de la Base.
- Vacíe cualquiera agua que quede en la Base.

NOTA: SAQUE EL FILTRO ANTES DE LA LIMPIEZA
La falta de sacar el filtro durante la limpieza destruirá el filtro.

LIMPIEZA SEMINAL (continuado)

ETAPA N° 1: ELIMINACIÓN DE ESCAMA

BASE

1. Llene la base con el uno o el otro:
 - una cucharilla de cloro
 - o
 - use un limpiador humedecedor, N° de pieza. AC816, y sigue las instrucciones en la botella.
2. Deje la solución al lado por un tiempo de 20 minutos.
3. Mientras que tenga el vinagre y el DuraRinse^{MR} en la Base, limpie todas las superficies interiores con un trapo muelle o use un cepillo para ayudar en sacar la escama.
4. Enjague la Base completamente con agua para sacar la escama y solución limpiadora.

ETAPA N° 2: EL DESINFECTAR

TANQUE DE AGUA/BASE

1. Llene el Tanque de Agua con:
 - una cucharilla de cloro
 - y
 - un galón de agua.Vierta un poco de la solución por dentro de la Bandeja 'Remove and Rinse'^{MR}
2. Deje la solución al lado por un tiempo de 20 minutos,
3. Límpielos con agua hasta que haya quitado el olor de cloro.

NOTA: EL USO DE OTROS PRODUCTOS DE TRATAMIENTO DE AGUA Y QUÍMICOS PODRÍA CAUSAR LA DETERIORACIÓN DEL FILTRO O DAÑARÍA AL HUMEDCEDOR, ASÍ OBSTRUYENDO EL EFICACIA DEL HUMEDCEDOR.

PROLONGAR LA VIDA DEL FILTRO Y CÓMO MANTENER LIMPIO EL HUMEDECEDOR

NOTA: NO TRATE DE LIMPIAR EL FILTRO NATURAL COOL MOISTURE^{MR} CON NINGUNAS SOLUCIONES QUÍMICAS; HACERLO ASÍ DAÑARÁ EL FILTRO.

- HealthShield^{MR} previene el crecimiento y migración superficial de moho, hongo, y bacteria. El filtro podría descolorarse por causa de la acumulación de minerales. Esto es normal. También variará según la calidad de agua que se use.
- No limpie el filtro con ninguna solución química.
- Si el filtro Natural Cool Moisture^{MR} parece ser atorado por agua cruda o depósitos minerales, empápelo en un fregadero llenado de agua fresca por un tiempo de diez minutos. NO ESTRUJE EL FILTRO NATURAL COOL MOISTURE^{MR}. Siempre vuelva el filtro en el humidificador mientras esté mojado.
- Para prevenir la acumulación de depósitos minerales, use el ablandador humidificador DuraFree^{MR}, N° de pieza AC817, cada vez que llene el Tanque de agua.
- Siempre compra los filtros Natural Cool Moisture^{MR} de la marca Honeywell, ya que el motor del ventilador de este humidificador y el filtro Natural Cool Moisture^{MR} son diseñados funcionar eficientemente como un conjunto. El uso de otro filtro podría hacer daño al motor o reduciría el rendimiento del humidificador.
- Cerciórese que vacíe toda la agua del Tanque de Agua y del Base cuando el humidificador no esté de uso.

CUIDADO Y ALMACENAMIENTO AL FIN DE TEMPORADA

- Sigue las instrucciones semanales de LIMPIEZA al fin de la temporada de humedecimiento o cuando no vaya a usar el humidificador por un tiempo más de una semana.
- Al fin de temporada, saque el filtro y bótelos; no lo almacene con un filtro usado.
- Seque el humidificador completamente antes de almacenarlo. No almacene la unidad mientras que quede agua por dentro de la Base, en el Tanque de agua, ni en la Bandeja 'Remove and Rinse'.
- Ponga la unidad en el empaque original y almacénelo en un lugar seco y fresco.
- Recuérdese de limpiar el humidificador al comienzo de la próxima temporada y instale un filtro nuevo.

SOLUCIÓN DE PROBLEMAS

- P: Yo oigo hilar el ventilador, pero no veo ningún vapor. Está funcionando propiamente el humidificador?
- R: Aire seco está sacado por dentro del sistema Natural Cool Moisture^{MR} y un ventilador dispersa aire de humedad equilibrado invisible. No debería emitir ningún vapor. Cuando la unidad está funcionando propiamente, se sentirá sólo aire fresco emitiendo de la unidad. Revise el nivel de agua en el Tanque/la Base. Si le da cuenta de una disminución de agua en el Tanque durante un tiempo de 24 horas, pues, la unidad está funcionando propiamente.
- P: La unidad mía ha sido en operación por varias horas. Yo oigo hilar el ventilador, pero me parece que el nivel de agua en el tanque no está bajando.
- R: Al principio, verifique que esté mojado el filtro Natural Cool Moisture^{MR}. Si se lo parece seco, sáquelo de la Base y límpielo suavemente debajo de agua fresca. Vuelva a posicionar el filtro mojado en la Base. También pudiera notar el nivel de humedad actual en la casa. Si el nivel de humedad supera por más de 60% la unidad no emitirá mucho humedad porque el aire ya está saturado.
- P: El humidificador no está operando (ni tampoco está hilando el ventilador), pero todas (o algunas) de las luces están encendidas.
- R: Si está ENCENDIDA la lámpara de Humedad deseada: Es posible que tenga el Botón de mando de humedad fijado demasiado baja. Girar el Botón de mando de humedad hasta el punto negro más grande, que esté ubicado anterior al símbolo "+", debería volver a encender la unidad.
- P: El Botón de mando de humedad estaba fijado según las instrucciones del manual, pero le parece que el humidificador nunca vuelve a encender. Eso quiere decir que algo ha pasado?
- R: Es posible que tenga el Botón de mando de humedad fijado demasiado baja. Girar el Botón de mando de humedad hasta el punto negro más grande, el que está ubicado anterior al símbolo "+", debería volver a encender la unidad. Vuelva a fijar el Botón de mando de humedad según las instrucciones bajo la sección de CARACTERÍSTICAS.
- P: El Botón de mando de humedad estaba fijado según las instrucciones del manual, pero le parece que el humidificador nunca vuelve a apagar. Eso quiere decir que algo ha pasado?
- R: Es posible que tenga el Botón de mando de humedad fijado demasiado alta. Vuelva a fijar el Botón de mando de humedad según las instrucciones bajo la sección de CARACTERÍSTICAS.
- P: El filtro mío ha llegado a ser el color rojizo y castaño claro. Eso quiere decir que necesito un filtro nuevo?
- R: Probable que no. Ya que el filtro suyo ha sido fabricado con la tecnología de HealthShield^{MR}, el cambio de color sólo indica una acumulación de depósitos minerales. Empape el filtro en un fregadero de agua fresca para ayudar en disolver los depósitos. Es posible que quede la descoloración pero esto no afectará el rendimiento del humidificador.

PRODUCTOS MANTENIMIENTOS

Si la minorista local no tiene existencias de piezas de repuesto o productos mantenimientos, se puede dirigirse directamente al fabricante para hacerse un pedido. Se puede llamar 1-800-332-1110 para hacer un pedido con un Mastercard, Visa, o Discover, o llene la forma (no se aceptan entregas contra pago) a:

Honeywell
 Consumer Service Center
 250 Turnpike Road
 Southborough, MA 01772 USA

Le rogamos que permita de cuatro a seis semanas para la entrega.
 Los residentes de Massachusetts por favor añaden 5% Impuesto de compraventa.

| Producto | N° de Producto | Cantidad | Precio USD | Total |
|---|---|----------|------------|-------|
| Filtro Natural Cool Moisture SM , uno por paquete | AGW835 | \$20.30 | \$14.00 | |
| Ablandador Humedecedor DuraFree [®] (32 oz.) | AC817 | 7.25 | 5.00 | |
| Limpiador Humedecedor DuraRinse [®] (32 oz.) | AC816 | 7.25 | 5.00 | |
| Tanque de Agua y Tapón de Llenado | DH835-1 | 29.00 | 19.99 | |
| Tapón de Llenado | DH835-2 | 14.50 | 9.99 | |
|  Higrómetro Digital y Termómetro (F°/C°) Medir de temperatura de habitación y nivel de humedad. El autoestable para el uso en cualquier lugar de la habitación | HAC555 | 29.00 | 19.99 | |
| SUBTOTAL | | | | |
| Los residentes de MA añaden 5% Impuesto de compraventa/Los residentes canadienses sólo añaden 5% GST. | | | | |
| El manejo y despacho (Los residentes del EU añaden \$4.95/los residentes canadienses añaden \$7.25). | | | | |
| TOTAL ADJUNTO | | | | |
| Nombre | Cheque o orden de pago adjunto <input type="checkbox"/> | | | |
| Dirección | N° de carta de crédito <input type="checkbox"/> | | | |
| | Fecha de expiración | | | |
| N° de teléfono de día | Firma | | | |

CLASIFICACIÓN ELÉCTRICA

Este producto tiene clasificación de 0.6 Amperios a 120V AC, 60 Hz.

NOTA: SI SE REALIZA UN PROBLEMA CON LA UNIDAD DE POTENCIA DE SU HUMEDCEDOR, SÍRVASE VER LA GARANTÍA PARA INSTRUCCIONES. LE ROGAMOS QUE NO TRATE DE ABRIR O REPARAR EL HUMEDCEDOR POR USTED MISMO. HACERLO ASÍ PODRÍA ANULAR LA GARANTÍA Y PODRÍA CAUSAR DAÑO O LESIONES PERSONALES. SI PERSISTE EL PROBLEMA, SÍRVASE CONTACTAR EL DEPARTAMENTO DE SERVICIO AL CLIENTE.

SERVICIO AL CLIENTE

Envíe preguntas o comentarios a:

Honeywell
Consumer Service Center
250 Turnpike Road
Southborough, MA 01772 USA
Dirección electrónica: service@honeywell.com

Sírvase indicar el número de modelo

Llámenos sin costo a: 1-800-332-1110



Su especialista de casao visite nuestro sitio en el web:
www.honeywell.com/yourhome

GARANTÍA LIMITADA

TÉRMINOS Y CONDICIONES DE LA GARANTÍA LIMITADA DE TRES AÑOS

Sírvase leer todas las instrucciones antes de intentar usar este producto. Cerciérese de rellenar y enviar la tarjeta incluida dentro de los siete días posteriores a la compra.

- A. Esta garantía limitada se aplica a la reparación o el reemplazo de algún producto defectuoso en los materiales o en la mano de obra dentro de los tres años posteriores a la compra. Esta garantía no cubre los daños que resulten por maltrato, usos comerciales o irrazonables o por daños suplementarios. Aquellos defectos que resultan del uso y desgaste normal no se considerarán como defectos de fabricación según esta garantía. **EL FABRICANTE NO ES RESPONSABLE DE DAÑOS CONSECUENCIALES O INCIDENTALES DE NINGUNA NATURALEZA. CUALQUIER GARANTÍA IMPLÍCITA INCLUYENDO LA DE COMERCIALIZACIÓN O ADAPTABILIDAD PARA CUALQUIER PROPÓSITO EN PARTICULAR ESTÁ LIMITADA EN DURACIÓN A LA DURACIÓN DE ESTA GARANTÍA.** Algunas jurisdicciones no permiten exclusiones o limitaciones por daños incidentales o consecuenciales, así como limitaciones o exclusiones mencionadas anteriormente pudieren no ser aplicables a usted. Esta garantía le ofrece ciertos derechos legales específicos y usted pudiera tener también otros derechos que varían de una jurisdicción a otra. Esta garantía es aplicable únicamente al comprador original de este producto.
- B. El fabricante reparará o reemplazará este producto a su opción, si el producto se hubiera encontrado defectuoso en los materiales o en la mano de obra. El producto defectuoso deberá ser devuelto al sitio en donde lo compró; de acuerdo con la política de la tienda. En consecuencia, mientras se encuentre dentro del periodo de garantía, cualquier producto defectuoso deberá ser devuelto al fabricante.

NOTA: ESTA GARANTÍA NO CUBRE EL FILTRO NATURAL COOL MOISTURE™, CUYO RENDIMIENTO DEPENDERÁ DE LA CONDICIÓN DE LA AGUA QUE SE USE EN EL HUMEDecedor.

- C. Esta garantía no ampara los daños que resultaran de intentos no autorizados para la reparación o de cualquier uso en desacuerdo con este manual.
- D. Devuelva el producto defectuoso, con los gastos de despacho pagados de antemano por usted, y adjunta con la prueba de la compra y un cheque o una orden de pago por \$10.00USD/\$14.50CDN para cubrir los gastos de manejo, empaque, y despacho a:

En los Estados Unidos
Honeywell
ATTN: Returns Department
4755 Southpoint Drive
Memphis, TN 38118, U.S.A
1-800-332-1110

En Canadá
Honeywell
ATTN: Returns Department
510 Bronte Street
Milton, ON L9T 2X6, Canada
1-800-332-1110

Free Manuals Download Website

<http://myh66.com>

<http://usermanuals.us>

<http://www.somanuals.com>

<http://www.4manuals.cc>

<http://www.manual-lib.com>

<http://www.404manual.com>

<http://www.luxmanual.com>

<http://aubethermostatmanual.com>

Golf course search by state

<http://golfingnear.com>

Email search by domain

<http://emailbydomain.com>

Auto manuals search

<http://auto.somanuals.com>

TV manuals search

<http://tv.somanuals.com>