

Hamilton Beach®

ExPression™ Iron

Plancha ExPression™

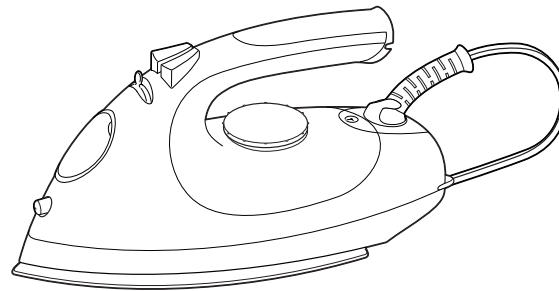

English 2

USA: 1-800-851-8900

Español 11

En México 01-800-71-16-100

**Le invitamos a leer cuidadosamente este
instructivo antes de usar su aparato.**

840120200

IMPORTANT SAFETY INSTRUCTIONS

When using your flat iron, basic safety precautions should always be followed, including the following:

READ ALL INSTRUCTIONS BEFORE USING

1. Use iron only for its intended use.
2. To protect against risk of electric shock, do not immerse the iron in water or other liquids.
3. The iron should always be turned to OFF (O) before plugging or unplugging from outlet. Never yank cord to disconnect from outlet; instead, grasp plug and pull to disconnect.
4. Do not allow cord to touch hot surfaces. Let iron cool completely before putting away. Loop cord loosely around iron when storing.
5. Always disconnect iron from electrical outlet when filling with water or emptying and when not in use.
6. Do not operate iron with a damaged cord or if the iron has been dropped or damaged. To avoid the risk of electric shock, do not disassemble the iron. Call our toll-free customer service number for information on examination, repair or electrical or mechanical adjustment. Incorrect reassembly can cause a risk of electric shock when the iron is used.
7. Close supervision is necessary for any appliance being used by or near children. Do not leave iron unattended while connected or on an ironing board.
8. Burns can occur from touching hot metal parts, hot water, or steam. Use caution when you turn a steam iron upside down – there may be hot water in the reservoir.

SPECIAL INSTRUCTIONS

1. To avoid a circuit overload, do not operate another high wattage appliance on the same circuit.

2. If an extension cord is absolutely necessary, a 10-ampere cord should be used. Cords rated for less amperage may overheat. Care should be taken to arrange the cord so that it cannot be pulled or tripped over.

SAVE THESE INSTRUCTIONS

CONSUMER SAFETY INFORMATION

This appliance is intended for household use only.

This appliance is equipped with a polarized plug. This type of plug has one blade wider than the other. The plug will fit into an electrical outlet only one way. This is a safety feature intended to help reduce the risk of electrical shock. If you are unable to insert the plug into the outlet, try reversing the plug. If the plug should still fail to fit, contact a qualified electrician to replace the obsolete outlet. Do not attempt to defeat the safety purpose of the polarized plug by modifying the plug in any way. Use the iron on an ironing board. Ironing on any other surface may damage that surface.

Do not iron or vertical steam clothes that are being worn. Do not use vertical steam in the direction of people or pets.

Parts and Features

1. Spray Nozzle
2. Water Fill Opening
3. Adjustable Steam Knob
4. Spray and Blast Buttons
5. Power ON Light or AutoShutoff Reset Button/Light
6. Heel Rest
7. Temperature Control Dial
8. Soleplate
9. Water Window

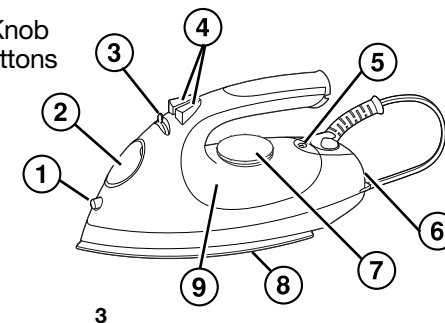

Before First Use

- To clean steam vents before first use, prepare iron for steam ironing, then iron over an old cloth for a few minutes while letting the iron steam. Press the Blast button several times to clean the vents. Then follow the Self-Cleaning instructions (see page 7) beginning with Step 3.
- Many irons spit or sputter during the first few uses with tap water. This happens as the steam chamber becomes conditioned and will stop after a few uses.

To Dry Iron

1. Plug the iron into outlet.
2. Turn Adjustable Steam Knob to **Dry Iron** .
3. Turn Temperature Control Dial to desired temperature. Allow 2 minutes for iron to reach desired temperature.
4. To turn iron Off, turn Temperature Control Dial to OFF (O) and unplug iron.

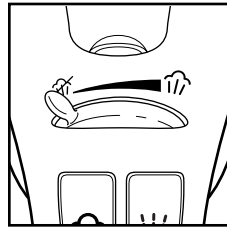

To Steam Iron

1. Unplug iron. Turn Adjustable Steam Knob to **Dry Iron** . Set iron upright on heel rest.
2. Using a cup, slowly pour 7 ounces of tap water into water tank opening. Do not fill iron directly from the faucet.
3. Plug iron into outlet.
4. Turn Temperature Control Dial to desired fabric setting in the steam range.

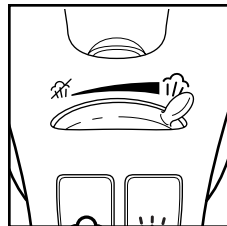

4

5. Allow 2 minutes for the iron to reach desired temperature.
6. Set Adjustable Steam Knob to the recommended steam level. See the "Fabric Setting Chart."
7. To turn iron off, set Adjustable Steam Knob to **Dry Iron** . Turn the Temperature Control Dial to OFF (O). Unplug iron.
8. Empty water from the iron following directions in "Caring for Your Iron."

Water: Please use ordinary tap water. If you have extremely hard water, alternate between tap water and distilled water for use in the iron.

Features

Blast of Steam and Spray Buttons

Push Blast Button for an extra blast of steam. Push Spray Button to release a fine spray of water for difficult wrinkles in cotton or linen.

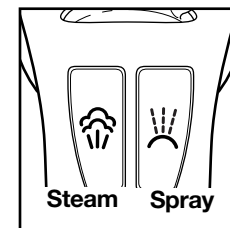

Adjustable Steam Knob

This knob provides steam for fabrics such as wool and linen. See the "Fabric Setting Chart" for details. Set the knob to the **Dry Iron**  setting to iron without steam.

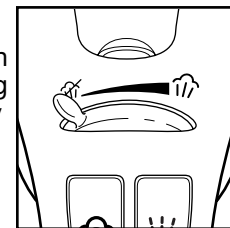

5

Optional Features (on select models)

Vertical Steam

1. Follow Steps 1 through 6 in "To Steam Iron."
2. Hang garment in a location that is not susceptible to damage from heat or moisture. Do not hang in front of wallpaper, window, or mirror.
3. Hold iron about 6 inches away from garment and press and release the Blast Button to steam out wrinkles. Do not press Blast Button more than once every 2 seconds.
4. To turn iron off, turn Temperature Control Dial to OFF (O). Unplug iron.
5. Empty water from the iron following directions in "Caring for Your Iron."

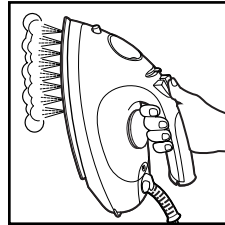

NOTE: Do not allow hot soleplate to touch delicate garments.

Auto Shutoff Reset Button/Light

This light comes on when the iron is first plugged in. After **one hour**, the iron will shut off and the light will go out. Push the Reset Button/Light to turn the iron back on.

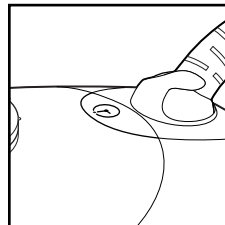

Power On Light

On units not provided with Auto Shutoff, this light comes on when the iron is plugged in and remains on until the iron is unplugged. The light stays on even if Temperature Control Dial is turned to OFF (O).

Caring and Cleaning

Iron Storage

1. The water tank of your iron should be emptied after each use. Turn Temperature Control Dial to OFF (O). Unplug the iron and hold over a sink. Slowly tilt pointed end of iron down over sink. Water will run out of water tank opening.
2. After iron is complete cool, wrap cord loosely around iron and store in upright position. Do not store iron laying flat on soleplate.

Soleplate

1. Never iron over zippers, pins, metal rivets, or snaps, as these may scratch the soleplate.
2. To clean occasional build-up on the soleplate, wipe with a sudsy cloth. Do not use abrasive cleansers or metal scouring pads.
3. Always store iron upright in the heel rest position.

Self-Clean

To keep the steam vents clear of any build-up, follow these instructions each time you iron using steam.

1. Turn Temperature Control Dial to OFF (O) and set Adjustable Steam Knob to DRY. Fill iron with water to $\frac{1}{2}$ of its maximum capacity.
2. Turn Temperature Control Dial to Linen setting and let iron heat for 2 minutes. Keep Adjustable Steam Knob on DRY.
3. Turn Temperature Control Dial to OFF (O). Unplug iron and hold over a sink with soleplate facing down.
4. Turn Adjustable Steam Knob to MAX, while pressing Blast of Steam button often. Boiling water and steam will flow out of steam vents. Allow all water to drain from iron.
5. Gently move iron front to back to allow water to clean entire soleplate area.
6. If water still remains inside of soleplate, reheat iron as indicated in Step 2. Boiling water and steam could still flow out of steam vents.



Troubleshooting

PROBLEM	THINGS TO CHECK
Iron won't heat	<ul style="list-style-type: none"> Is the iron plugged in and the outlet working? Check the outlet by plugging in a lamp. Is the Temperature Control Dial turned to a fabric setting? If automatic shutoff model, is the Reset Button Light illuminated? If not, press to reset.
Water is leaking	<ul style="list-style-type: none"> Do not overfill the water tank. If steam ironing, is Adjustable Steam Knob in a steam position, the Temperature Control Dial in the steam range, and did the iron have enough time to preheat? If dry ironing, make sure the Adjustable Steam Knob is in the DRY IRON position.
Iron won't steam	<ul style="list-style-type: none"> Check the water level. Is the Adjustable Steam Knob in a Steam position? Has the iron had enough time to preheat?
Leaves spots	<ul style="list-style-type: none"> ALWAYS empty the water tank of the iron after using. Water left in the tank may discolor clothing and soleplate.
Twisted cord	<ul style="list-style-type: none"> If the iron cord should become twisted, unplug iron and let cool. Hold iron cord in the middle of entire length. Let plug and iron dangle freely until cord uncoils. This will extend the life of your iron cord.

Troubleshooting (cont.)

PROBLEM	THINGS TO CHECK
Wrinkles are not removed	<ul style="list-style-type: none"> Check Temperature Control Dial is set to correct fabric.
Iron is too hot/not hot enough	<ul style="list-style-type: none"> Check Temperature Control Dial and adjust to desired setting level. Let iron cool down 5 minutes before continuing.

Fabric Setting Chart

Steam Setting	To Iron	Ironing Instructions
	OFF (O)	
	Nylon	Dry iron on the wrong side of the fabric.
	Acrylic	Dry iron on the wrong side of the fabric.
	Silk	Dry iron on the wrong side of the fabric.
	Polyester	Iron with fabric still damp.
	Wool	Steam iron on the wrong side of fabric.
	Rayon	Iron on the wrong side of fabric.
	Cotton	Iron while still damp using steam and/or spray.
	Linen	Iron on wrong side of fabric while still damp.

Customer Service

If you have a question, call our toll-free customer service number. Before calling, please note the model, type, and series numbers and fill in that information below. These numbers can be found on the bottom of your appliance. This information will help us answer your question much more quickly.

MODEL: _____ **TYPE:** _____ **SERIES:** _____

This warranty applies to products purchased in the U.S.

LIMITED WARRANTY

This product is warranted to be free from defects in material and workmanship for a period of two (2) years for Hamilton Beach Portfolio products or one (1) year for Hamilton Beach products from the date of original purchase, except as noted below. During this period, we will repair or replace this product, at our option, at no cost. THE FOREGOING WARRANTY IS IN LIEU OF ANY OTHER WARRANTY, WHETHER EXPRESS OR IMPLIED, WRITTEN OR ORAL INCLUDING ANY WARRANTY OF MERCHANTABILITY OR FITNESS FOR A PARTICULAR PURPOSE. ANY LIABILITY IS EXPRESSLY LIMITED TO AN AMOUNT EQUAL TO THE PURCHASE PRICE PAID, AND ALL CLAIMS FOR SPECIAL, INCIDENTAL AND CONSEQUENTIAL DAMAGES ARE HEREBY EXCLUDED. There is no warranty with respect to the following, which may be supplied with this product: glass parts, glass containers, cutter/strainer, blades, and/or agitators. This warranty extends only to the original consumer purchaser and does not cover a defect resulting from abuse, misuse, neglect, use for commercial purposes, or any use not in conformity with the printed directions. This warranty gives you specific legal rights, and you may also have other legal rights which vary from state to state, or province to province. Some states or provinces do not allow limitations on implied warranties or special, incidental or consequential damages, so the foregoing limitations may not apply to you.

If you have a claim under this warranty, DO NOT RETURN THE APPLIANCE TO THE STORE! Please call our CUSTOMER SERVICE NUMBER. (For faster service please have model, series, and type numbers ready for operator to assist you.)

CUSTOMER SERVICE NUMBERS

In the U.S. 1-800-851-8900

Web site address: www.hamiltonbeach.com

KEEP THESE NUMBERS FOR FUTURE REFERENCE!

SALVAGUARDIAS IMPORTANTES

Siempre que use la plancha debe seguir precauciones básicas de seguridad que incluyen las siguientes:

LEA TODAS LAS INSTRUCCIONES ANTES DE USARLA

1. Use la plancha solamente para la aplicación indicada.
2. Verifique que el voltaje de su instalación corresponda con el del producto.
3. Para protegerse de choque eléctrico no sumerja la plancha en agua ni en ningún otro líquido.
4. Siempre se debe apagar la plancha (**O**) antes de enchufarla o desenchufarla del tomacorriente. Nunca tire del cable para desconectarla del tomacorriente; en cambio, agarre el enchufe y tire para desconectar.
5. No permita que el cable toque las superficies calientes. Deje que la plancha se enfríe completamente antes de guardarla. Cuando guarde la plancha enrolle el cable holgadamente alrededor de la misma.
6. Siempre desconecte la plancha del tomacorriente cuando la llene con agua o la vacíe, y cuando no la esté usando.
7. No opere la plancha con un cable dañado o si la plancha se ha caído o está averiada. Para evitar el riesgo de choque eléctrico, no desarme la plancha. Llame a nuestro número gratuito de servicio al cliente para obtener información respecto a su revisión, reparación o ajuste eléctrico o mecánico. El ensamblaje incorrecto puede causar un riesgo de choque eléctrico al usar la plancha.
8. Se requiere una supervisión cercana cuando los niños utilicen aparatos o cuando éstos se estén utilizando cerca de ellos. No deje la plancha sin supervisión cuando esté conectada o sobre una tabla de planchar.

9. Pueden ocurrir quemaduras si se tocan partes metálicas calientes, agua caliente o vapor. Tenga cuidado al invertir la plancha de vapor ya que puede haber agua caliente en el tanque.

INSTRUCCIONES ESPECIALES

1. Para evitar una sobrecarga del circuito, no opere otro aparato electrodoméstico de alto vataje en el mismo circuito.
2. Si es absolutamente necesario usar un cable de alargue, se deberá usar un cable de 10 amperios. Los cables con una clasificación nominal de menor amperaje pueden recalentarse. Es importante utilizar cautela para arreglar el cable de manera que no se pueda tirar del mismo ni tropezarse.

GUARDE ESTAS INSTRUCCIONES

INFORMACION PARA SEGURIDAD DEL CONSUMIDOR

Este artefacto está destinado sólo para uso doméstico.

Este artefacto está equipado con un enchufe polarizado. Este tipo de enchufe tiene una clavija más ancha que la otra. El enchufe encajará en un tomacorriente en un sólo sentido. Esta es una característica de seguridad diseñada para reducir el riesgo de choque eléctrico. Si no puede introducir el enchufe en el tomacorriente, pruebe invirtiendo la posición del enchufe. Si aún así el enchufe no pudiese encajar, póngase en contacto con un electricista calificado para que reemplace el tomacorriente obsoleto. No intente anular la característica de seguridad del enchufe polarizado modificándolo de alguna manera.

Use la plancha sobre una tabla/burro de planchar; de lo contrario, puede dañar la superficie donde planche.

No planche ni aplique vapor verticalmente sobre la ropa que alguien esté usando.

No use el vapor verticalmente en la dirección de gente o animales domésticos.

Piezas y características

1. Boquilla de rocío
2. Apertura para el llenado de agua
3. Perilla de vapor ajustable
4. Botones de rocío y de golpe de vapor
5. Luz de encendido ON o botón/luz de reajuste y apagado automático
6. Base de descanso
7. Control de temperatura
8. Suela
9. Ventana de agua

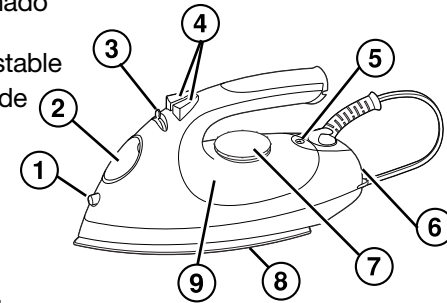

Modelo Hamilton Beach	Tipo:	Características Eléctricas:		
14X60	I53	120V~	60 Hz	1200W

Antes del primer uso

- Para limpiar los orificios del vapor antes del primer uso, prepare la plancha para planchar con vapor, luego planche sobre un paño viejo durante unos minutos mientras deja que la plancha produzca vapor. Presione el botón de golpe de vapor varias veces para limpiar los orificios de salida. Luego siga las instrucciones de autolimpieza (vea la página 17) comenzando con el Paso 3.
- Varias planchas chisporrotean o salpican durante las primeras aplicaciones con agua del grifo. Esto sucede porque la cámara de vapor se está acondicionando y no sucederá más después de varias aplicaciones.

Cómo planchar en seco

1. Enchufe la plancha en el tomacorriente.
2. Fije la perilla de vapor ajustable hacia la posición de planchado en seco .
3. Gire el control de temperatura a la temperatura deseada. Deje transcurrir 2 minutos para que la plancha alcance la temperatura deseada.
4. Para apagar la plancha gire el control de temperatura a Apagado (**O**) y desenchufe la plancha.

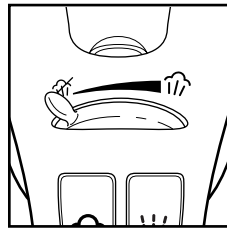

Cómo planchar al vapor

1. Desenchufe la plancha. Gire la perilla de vapor ajustable hacia **planchar en seco** . Pare la plancha sobre su base de descanso.
2. Con una taza vierta lentamente 207 ml (7 onzas) de agua del grifo en la apertura del tanque de agua. No llene la plancha con agua directamente del grifo.
3. Enchufe la plancha en el tomacorriente.
4. Gire el control de temperatura a la posición deseada en el rango de vapor.
5. Deje que transcurran 2 minutos hasta que la plancha alcance la temperatura deseada.
6. Fije la perilla de vapor ajustable en el nivel de vapor recomendado. Vea la "Tabla de graduaciones de las telas".

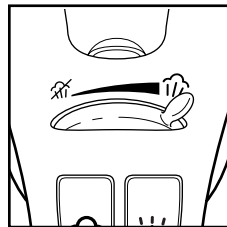

7. Para apagar la plancha, fije la perilla de vapor ajustable en la posición de **planchar en seco** . Gire el control de temperatura a Apagado (**O**). Desenchufe la plancha.
8. Vacíe el agua de la plancha siguiendo las instrucciones en "Cuidado de su plancha".

Agua: Por favor use en su plancha agua corriente del grifo. Si el agua en su zona es demasiado dura, puede alternar entre agua corriente y agua destilada para usar con la plancha.

Características

Botones de rocío y golpe de vapor

Presione el botón de golpe de vapor para obtener un golpe extra de vapor. Presione el botón de rocío (Spray) para soltar un rocío de agua fino, aplicable a las arrugas rebeldes en algodón o lino.

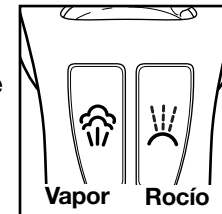

Perilla de vapor ajustable

Esta perilla proporciona el vapor para las telas como lana y lino. Vea la "Tabla de graduaciones de las telas" para detalles. Fije la perilla en el ajuste de **planchar en seco**  para planchar sin vapor.

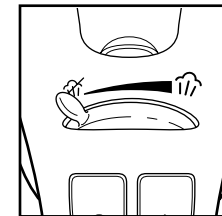

Características opcionales (en modelos selectos)

Vapor vertical

1. Siga los pasos del 1 al 6 en "Cómo planchar con vapor".
2. Cuelgue la prenda de vestir en un sitio que no se dañe con el calor y la humedad. No la cuelgue frente a empapelados, ventanas o espejos.
3. Sostenga la plancha a cerca de 15 cm (6 pulgadas) de la prenda; luego presione y libere el botón de golpe de vapor para que el vapor elimine las arrugas. No presione el botón de golpe de vapor más de una vez cada 2 segundos.
4. Para apagar la plancha gire el control de temperatura hacia apagado (**O**). Desenchufe la plancha.
5. Vacíe el agua de la plancha siguiendo las instrucciones en "Cuidado de su plancha".

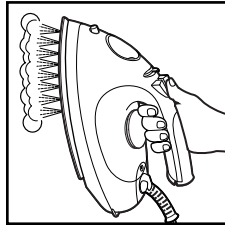

NOTA: No deje que la suela de la plancha haga contacto con las prendas de vestir delicadas cuando esté caliente.

Botón/luz de reajuste y apagado automático

Esta luz se enciende cuando la plancha se enchufa por primera vez. Después de **una hora** la plancha y la luz se apagarán. Presione el botón/luz de reajuste para que la plancha se vuelva a encender.

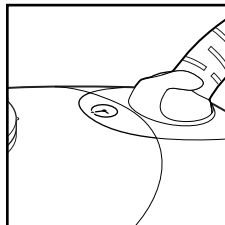

Luz de encendido

En unidades que no están provistas de apagado automático, esta luz se enciende cuando se enchufa la plancha y permanece encendida hasta que la plancha se desenchufe. Aunque el control de temperatura se gire a "Apagado" (**O**), la luz seguirá encendida.

Cuidado y limpieza

Almacenaje de la plancha

1. El tanque de agua de la plancha deberá vaciarse después de cada uso. Gire el control de temperatura a "Apagado" (**O**). Desenchufe la plancha y sosténgala encima de un lavadero. Inclínela hacia abajo lentamente la punta de la plancha sobre el lavadero. El agua saldrá por la apertura del tanque de agua.
2. Después de que la plancha se haya enfriado por completo, enrolle el cable holgadamente alrededor de la plancha y guárdela en posición vertical. No guarde la plancha sobre su suela.

Suela

1. Nunca planche sobre cierres de cremallera, alfileres, remaches metálicos o broches, ya que éstos pueden rayar la suela.
2. Para limpiar acumulaciones ocasionales en la suela, limpie con un paño jabonoso. No use productos de limpieza abrasivos ni esponjillas metálicas.
3. Siempre guarde la plancha en posición vertical sobre su base de descanso.

Cuidado y limpieza (cont.)

Autolimpieza

Para evitar que se formen acumulaciones en las salidas del vapor, siga estas instrucciones cada vez que planche utilizando vapor.

1. Gire el control de temperatura a "Apagado" (**O**) y fije la perilla de vapor ajustable en la posición "Seco" (DRY). Llene la plancha con agua hasta la mitad de su capacidad máxima.
2. Gire el control de temperatura a la posición "Lino" (Linen) y deje calentar la plancha por 2 minutos. Mantenga el regulador del vapor en "Seco" (DRY).
3. Gire el control de temperatura a "Apagado" (**O**). Desenchufe la plancha y sosténgala encima de un lavadero con la suela hacia abajo.
4. Gire la perilla de vapor ajustable a MAX (Máximo) mientras presiona a menudo el botón de golpe de vapor. Saldrá agua hirviendo y vapor de los orificios de vapor. Deje que se escurra toda el agua de la plancha.
5. Mueva suavemente la plancha hacia adelante y hacia atrás para dejar que el agua limpie el área de la suela por completo.
6. Si el agua todavía permanece dentro de la suela, vuelva a calentar la plancha como se indicó en el Paso 2. Es posible que aún sigan saliendo agua y vapor de los orificios de vapor.



Solución de problemas

PROBLEMA	Elementos que SE DEBEN CHEQUEAR
La plancha no calienta	<ul style="list-style-type: none"> • ¿Está la plancha enchufada y funciona el tomacorriente? Chequee el tomacorriente enchufando una lámpara. • ¿Se ha colocado el control de temperatura en una graduación para tela? • Si es un modelo con apagado automático, ¿está encendido el botón/luz de reajuste? Si no es así, presiónelo para volver a encender.
Hay una fuga de agua desde la plancha	<ul style="list-style-type: none"> • No llene demasiado el tanque de agua. • Si está planchando con vapor, ¿está el interruptor de vapor ajustable en la posición de vapor, el control de temperatura en el rango de vapor y ha tenido la plancha suficiente tiempo para precalentarse? • Si está planchando en seco, asegúrese de que la perilla de vapor ajustable esté en la posición de planchado en seco.
La plancha no produce vapor	<ul style="list-style-type: none"> • Chequee el nivel del agua. • ¿Está la perilla de vapor ajustable en una posición de vapor? • ¿Ha permitido suficiente tiempo para que la plancha se precaliente?
La plancha deja marcas en la ropa	<ul style="list-style-type: none"> • SIEMPRE vacíe el tanque de agua de la plancha después de usarla. El agua que permanece en el tanque puede decolorar la ropa y la suela.
Cable enroscado	<ul style="list-style-type: none"> • Si el cable se enrosca, desenchufe la plancha y déjela enfriar. Sostenga el cable de la plancha por la mitad del largo total, deje que tanto la plancha como el enchufe cuelguen libremente hasta que el cable se desenrolle. Esto extenderá la vida del cable de su plancha.

Solución de problemas (cont.)

PROBLEMA	Elementos que SE DEBEN CHEQUEAR
No se eliminan las arrugas	<ul style="list-style-type: none"> Chequee si el control de temperatura está ajustado al tipo de tela correcto.
Plancha demasiado caliente/no lo suficiente caliente	<ul style="list-style-type: none"> Chequee el control de temperatura y gradúelo al nivel deseado. Deje que la plancha se enfríe 5 minutos antes de continuar.

Tabla de graduaciones de las telas

Graduación de vapor	Para planchar	Instrucciones de planchado
	OFF (O)	Apagado
	Nylon	Planchado en seco del lado inverso de la tela.
	Acrílico	Planchado en seco del lado inverso de la tela.
	Seda	Planchado en seco del lado inverso de la tela.
	Poliéster	Planche mientras la tela aún esté húmeda.
	Lana	Planche con vapor del lado inverso de la tela.
	Rayón	Planche del lado inverso de la tela.
	Algodón	Planche cuando aún esté húmedo usando vapor y/o rocío.
	Lino	Planche del lado inverso de la tela cuando aún esté húmeda.

20

Hamilton Beach®

Proctor Silex®

Grupo HB PS, S.A. de C.V.
 Monte Elbruz No. 124 Int. 601
 Col. Palmitas Polanco
 México, D.F. C.P. 11560
 Tel. 52 82 31 05 y 52 82 31 06
 Fax. 52 82 3167

PÓLIZA DE GARANTÍA

PRODUCTO:		MARCA:	Hamilton Beach: <input type="checkbox"/>	MODELO:	
			Proctor-Silex: <input type="checkbox"/>		
<p>Hamilton Beach/Proctor-Silex cuenta con una Red de Centros de Servicio Autorizada, por favor consulte en la lista anexa el nombre y dirección de los establecimientos en la República Mexicana en donde usted podrá hacer efectiva la garantía, obtener partes, componentes, consumibles y accesorios; así como también obtener servicio para productos fuera de garantía. Para mayor información llame sin costo: Centro de Atención al consumidor: 01 800 71 16 100</p>					
<p>Hamilton Beach/Proctor-Silex de México S.A. de C.V. le otorga a partir de la fecha de compra: GARANTÍA DE 1 AÑO.</p>					
COBERTURA					
<ul style="list-style-type: none"> Esta garantía ampara, todas las piezas y componentes del producto que resulten con defecto de fabricación incluyendo la mano de obra. Hamilton Beach/Proctor-Silex de México S.A. de C.V. se obliga a reemplazar, reparar o reponer, cualquier pieza o componente defectuoso; proporcionar la mano de obra necesaria para su diagnóstico y reparación, todo lo anterior sin costo adicional para el consumidor. Esta garantía incluye los gastos de transportación del producto que deriven de su cumplimiento dentro de su red de servicio. 					
LIMITACIONES					
<ul style="list-style-type: none"> Esta garantía no ampara el reemplazo de piezas deterioradas por uso o por desgaste normal, como son: cuchillas, vasos, jarras, filtros, etc. Hamilton Beach/Proctor-Silex de México S.A. de C.V. no se hace responsable por los accidentes producidos a consecuencia de una instalación eléctrica defectuosa, ausencia de toma de tierra, clavija de enchufe en mal estado, etc. 					
EXCEPCIONES					
<p>Esta garantía no será efectiva en los siguientes casos: a) Cuando el producto se hubiese utilizado en condiciones distintas a las normales. (Uso industrial, semi-industrial o comercial.)</p>					

21

EXCEPCIONES (continuación)		
<p>b) Cuando el producto no hubiese sido operado de acuerdo con el instructivo de uso. c) Cuando el producto hubiese sido alterado o reparado por personas no autorizadas por Hamilton Beach/Proctor-Silex de México S.A. de C.V. el fabricante nacional, importador o comercializador responsable respectivo.</p> <p>El consumidor puede solicitar que se haga efectiva la garantía ante la propia casa comercial donde adquirió su producto, siempre y cuando Hamilton Beach/Proctor-Silex de México S.A. de C.V. no cuente con talleres de servicio.</p>		
PROCEDIMIENTO PARA HACER EFECTIVA LA GARANTÍA		
<ul style="list-style-type: none"> • Para hacer efectiva la garantía no deben exigirse mayores requisitos que la presentación del producto y la póliza correspondiente, debidamente sellada por el establecimiento que lo vendió. • Para hacer efectiva la garantía, lleve su aparato al Centro de Servicio Autorizado más cercano a su domicilio (consulte la lista anexa). • Si no existe Centro de Servicio Autorizado en su localidad siga las siguientes instrucciones: <ol style="list-style-type: none"> 1. Empaque su producto adecuadamente para que no se dañe durante el traslado. 2. Anote claramente sus datos y los del Centro de Servicio al que está enviando el producto. 3. No incluya partes sueltas ni accesorios para evitar su pérdida. • El tiempo de reparación, en ningún caso será mayor de 30 días naturales contados a partir de la fecha de recepción del producto en nuestros Centros de Servicio Autorizados. • En caso de que el producto haya sido reparado o sometido a mantenimiento y el mismo presente deficiencias imputables al autor de la reparación o del mantenimiento dentro de los treinta días naturales posteriores a la entrega del producto al consumidor, éste tendrá derecho a que sea reparado o mantenido de nuevo sin costo alguno. Si el plazo de la garantía es superior a los treinta días naturales, se estará a dicho plazo. • El tiempo que duren las reparaciones efectuadas al amparo de la garantía no es computable dentro del plazo de la misma. Cuando el bien haya sido reparado se iniciará la garantía respecto de las piezas repuestas y continuará con relación al resto. En el caso de reposición del bien deberá renovarse el plazo de la garantía. 		
FECHA DE ENTREGA	SELLO DEL VENDEDOR	QUEJAS Y SUGERENCIAS
DÍA ___ MES ___ AÑO ___		<p>Si desea hacer comentarios o sugerencias con respecto a nuestro servicio o tiene alguna queja derivada de la atención recibida en alguno de nuestros Centros de Servicio Autorizados, por favor dirigirse a:</p> <p style="text-align: center;">GERENCIA INTERNACIONAL DE SERVICIO (DIMLSA) Prol. Av. La Joya s/n. Esq. Av. San Antonio Col. El Infiernillo C.P. 54878 Cuahtitlán, Edo de México Tel. (55) 58 99 62 42 • Fax. (55) 58 70 64 42 Centro de Atención al consumidor: 01 800 71 16 100</p>

RED DE CENTROS DE SERVICIO AUTORIZADA GRUPO HB PS, S.A. DE C.V.

Distrito Federal

ELECTRODOMÉSTICOS
Av. Plutarco Elias Cailles
No. 1499
Zacahuitzco MEXICO 09490 D.F.
Tel: 01 55 5235 2323
Fax: 01 55 5243 1397

CASA GARCIA
Av. Patriotismo No. 875-B
Mixcoac MEXICO 03910 D.F.
Tel: 01 55 5563 8723
Fax: 01 55 5615 1856

Jalisco

REF. ECONÓMICAS DE OCCIDENTE, S.A. DE C.V.
Garibaldi No. 1450
Ladrón de Guevara
GUADALAJARA 44660 Jal.
Tel: 01 33 3825 3480
Fax: 01 33 3826 1914

Chihuahua

DISTRIBUIDORA TURMIX
Av. Paseo Triunfo de la Rep.
No. 5289 Local 2 A.
Int. Hipermart
Alamos de San Lorenzo
CD. JUAREZ 32340 Chih.
Tel: 01 656 617 8030
Fax: 01 656 617 8030

Nuevo Leon

**FERNANDO SEPULVEDA
REFACCIONES**
Ruperto Martínez No. 238 Ote.
Centro MONTERREY, 64000 N.L.
Tel: 01 81 8343 6700
Fax: 01 81 8344 0486

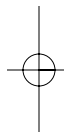
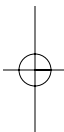

HAMILTON BEACH ♦ PROCTOR-SILEX, INC.
263 Yadkin Road
Southern Pines, NC 28387

PROCTOR-SILEX CANADA, INC.
Picton, Ontario K0K 2T0

840120200

hamiltonbeach.com • hamiltonbeach.com.mx

10/03

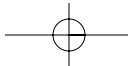

Free Manuals Download Website

<http://myh66.com>

<http://usermanuals.us>

<http://www.somanuals.com>

<http://www.4manuals.cc>

<http://www.manual-lib.com>

<http://www.404manual.com>

<http://www.luxmanual.com>

<http://aubethermostatmanual.com>

Golf course search by state

<http://golfingnear.com>

Email search by domain

<http://emailbydomain.com>

Auto manuals search

<http://auto.somanuals.com>

TV manuals search

<http://tv.somanuals.com>