



www.gracobaby.com



• Owners Manual • Mode d'emploi
• Manual del propietario

WARNING

Failure to follow these warnings and the assembly instructions could result in serious injury or death.

- **PLEASE SAVE OWNER'S MANUAL FOR FUTURE USE.**
- **ADULT ASSEMBLY REQUIRED.**
- **NEVER LEAVE** child unattended. Always keep child in view while in stroller.
- **AVOID SERIOUS INJURY** from falling or sliding out. Always use seat belt. After fastening buckles, adjust belts to get a snug fit around your child.
- **AVOID FINGER ENTRAPMENT:** Use care when folding and unfolding the stroller. Be certain the stroller is fully erected and latched before allowing your child near the stroller.
- **NEVER USE STROLLER ON STAIRS** or escalators. You may suddenly lose control of the stroller or your child may fall out. Also, use extra care when going up or down a step or curb.
- **STROLLER TO BE USED** only at walking speed. Product not intended for use while jogging, skating, etc.
- **USE OF THE STROLLER** with two children weighing a total of more than 100 lbs (45 kg) will cause excessive wear and stress on the stroller. The child in either seat should not exceed 50 lbs (22.7 kg) or be taller than 45 in. (114.3 cm).
- **TO PREVENT A HAZARDOUS, UNSTABLE CONDITION**, never place purses, shopping bags, parcels or accessory items on the handle or canopy.
- **TO PREVENT A HAZARDOUS, UNSTABLE CONDITION**, do not place more than 5 lbs (2.27 kg) in each storage basket.
- **DO NOT** use storage basket as a child carrier.
- **DO NOT ALLOW** your child to stand on the basket. It may collapse and cause injury.
- **NEVER PLACE** child in the stroller with head toward front of stroller.
- **NEVER ALLOW YOUR STROLLER** to be used as a toy.
- **DISCONTINUE USING YOUR STROLLER** should it become damaged or broken.
- **AVOID STRANGULATION.** DO NOT place items with a string around your child's neck, suspend strings from this product, or attach strings to toys.

⚠ MISE EN GARDE

Ne pas se conformer à toutes les mises en garde et instructions de montage peut causer des blessures corporelles sérieuses ou même la mort.

- **VEUILLEZ CONSERVER CE MODE D'EMPLOI POUR ÉVENTUELLEMENT VOUS Y RÉFÉRER.**
- **DOIT ÊTRE ASSEMBLÉ PAR UN ADULTE.**
- **NE JAMAIS LAISSER** votre enfant sans surveillance. Toujours garder l'enfant à l'œil alors qu'il est assis dans cette poussette.
- **AFIN D'ÉVITER QUE L'ENFANT NE SE BLESSE GRAVEMENT** en tombant ou en glissant hors du siège : Utiliser toujours la ceinture de sécurité. Après avoir attaché les boucles, régler les ceintures pour obtenir un ajustement confortable autour de votre enfant.
- **AFIN D'ÉVITER LES DOIGTS COINCÉS** : Faire preuve de prudence au moment de plier ou déplier la poussette. S'assurer que la poussette est entièrement déployée et que les loquets sont bien enclenchés avant de permettre à l'enfant de s'en approcher.
- **NE JAMAIS UTILISER LA POUSSETTE DANS DES ESCALIERS** fixes ou roulants. L'enfant pourrait tomber ou vous pourriez perdre la maîtrise de la poussette. Faire également preuve de prudence en montant ou descendant une marche ou une chaîne de trottoir.
- **LA POUSSETTE DOIT ÊTRE UTILISÉE** pour la marche seulement. Ce produit n'est pas conçu pour usage pendant la course à pied, le patin, etc.
- **L'UTILISATION DE LA POUSSETTE** avec deux enfants pesant, au total, plus de 100 livres (45 kg), occasionnera une usure et une tension excessive à la poussette. Le poids de l'enfant dans l'un ou l'autre siège ne doit pas dépasser 22,7 kg (50 lb) et sa taille ne doit pas être supérieure à 114,3 cm (45 po).

▲ MISE EN GARDE

- **AFIN DE PRÉVENIR DES SITUATIONS DANGEREUSES D'INSTABILITÉ**, ne jamais placer de sacs à main ou de magasinage, de colis ou d'accessoires sur la poignée ou le baldaquin.
 - **AFIN DE PRÉVENIR DES SITUATIONS DANGEREUSES D'INSTABILITÉ**, ne jamais placer plus de 2,27 kg (5 lbs) dans chacun porte-bagages.
 - **NE PAS** utiliser le porte-bagages comme porte-bébé.
 - **NE PAS PERMETTRE** à l'enfant de se tenir debout sur le porte-bagages. Il pourrait s'affaisser et causer des blessures.
 - **NE JAMAIS PLACER** l'enfant dans la poussette avec la tête vers l'avant de la poussette.
 - **NE JAMAIS PERMETTRE QU'ON SE SERVE DE CETTE POUSSETTE** comme un jouet.
 - **CESSER D'UTILISER VOTRE POUSSETTE** si elle devient endommagée ou brisée.
- **AFIN D'ÉVITER LA STRANGULATION: NE JAMAIS** accrocher d'objets munis d'un cordon autour du cou d'un enfant, suspendre des cordons à ce produit ou attacher un cordon à un jouet.

ADVERTENCIA

No observar estas advertencias y las instrucciones de armado podría resultar en lesiones serias o la muerte.

- **POR FAVOR, GUARDE EL MANUAL DEL PROPIETARIO PARA USO FUTURO.**
- **REQUIERE QUE LO ARME UN ADULTO.**
- **NUNCA DEJE** al niño sin supervisión. Mantenga al niño siempre a la vista cuando esté en el cochecito.
- **EVITE SERIAS LESIONES** de caídas o resbalos. Use siempre el cinturón de seguridad. Después de ajustar las hebillas, ajuste las correas para obtener un calce apretado alrededor de su niño.
- **EVITE AGARRARLE LOS DEDOS:** Use cuidado cuando pliega y despliega el cochecito. Asegúrese de que el cochecito esté completamente armado y trabado antes de permitir que el niño se acerque al mismo.
- **NUNCA USE EL COCHECITO EN ESCALERAS** o escaleras mecánicas. Podría perder repentinamente el control del cochecito o el niño podría caerse. Además, use mucho cuidado cuando sube o baja un escalón o borde.
- **EL COCHECITO DEBE USARSE** solamente a la velocidad del caminar. El producto no debe usarse para correr, patinar, etc.
- **EL USO DEL COCHECITO** con dos niños que pesen un total superior a las 100 libras (45 kg) causará un desgaste y tensión excesivos en el cochecito. El niño que viaja en cualquiera de los asientos no debe exceder las 50 libras (22,7 kg) ni tener más de 45 pulgadas (114,3 cm) de altura.
- **PARA PREVENIR UNA SITUACIÓN PELIGROSA E INESTABLE,** nunca ponga carteras, bolsas, paquetes o accesorios en la manija o capota.
- **PARA PREVENIR UNA SITUACIÓN PELIGROSA E INESTABLE,** no ponga más de 5 libras (2,27 kg) en cada canasta de almacenamiento.
- **NO** use la canasta de almacenamiento como transportador para niños.

ADVERTENCIA

- **NO DEJE** que el niño se pare sobre la canasta. Podría desarmarse y causar lesiones.
- **NUNCA PONGA** a un niño en el cochecito con la cabeza hacia el frente del cochecito.
- **NUNCA DEJE QUE SU PRODUCTO SE USE** como un juguete.
- **DEJE DE USAR EL COCHECITO** en caso de que esté dañado o roto.
- **EVITE LA ESTRANGULACIÓN.** NO ponga artículos con un cordón alrededor del cuello del niño, suspenda cordones de este producto ni ponga cordones a los juguetes.

Parts list • Liste des pièces • Lista de piezas

This model may not include some features shown below. **Check** that you have all the parts for this model **BEFORE** assembling your product. If any parts are missing, call Customer Service.

Ce modèle pourrait ne pas inclure certaines caractéristiques illustrées ci-dessous. **Vérifiez** que vous avez toutes les pièces pour ce modèle **AVANT** d'assembler votre produit. S'il vous manque des pièces, communiquez avec notre service à la clientèle.

Este modelo podría no incluir algunas de las características que se indican a continuación. **Verifique** que tiene todas las piezas de este modelo **ANTES** de armar su producto. Si falta alguna pieza, llame a Servicio al Cliente.

No tools required.

Aucun outil requis.

No herramientas necesarias.

ALL MODELS • TOUS LES MODÈLES • TODOS LOS MODELOS

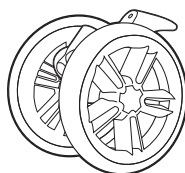

2X

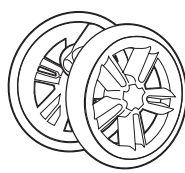

1X

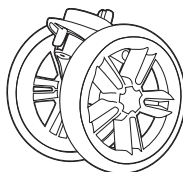
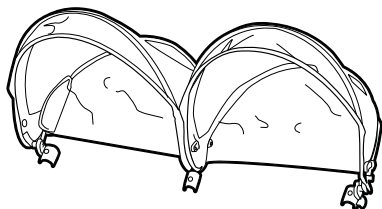

3X

To Open Stroller • Pour ouvrir la poussette • Cómo abrir el cochecito

1

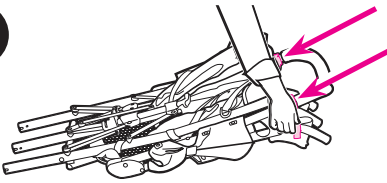

Storage latches.

Loquet de rangement

Traba de almacenamiento

2

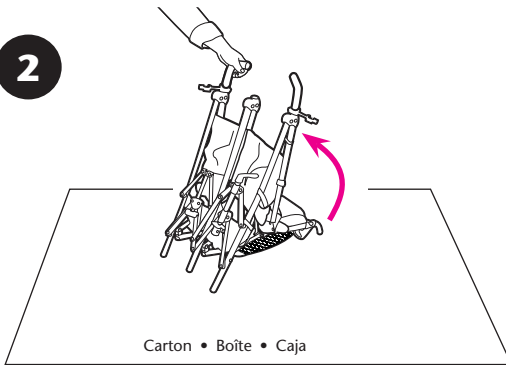

Carton • Boîte • Caja

3

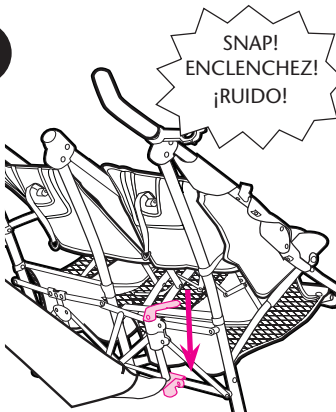

SNAP!
ENCLENCHEZ!
¡RUIDO!

CHECK that stroller is completely latched open before continuing.

VÉRIFIEZ que la poussette est complètement ouvert avant de continuer.

VERIFIQUE que el cochecito esté completamente abierto antes de continuar.

Front Wheels • Roues avant • Ruedas delanteras

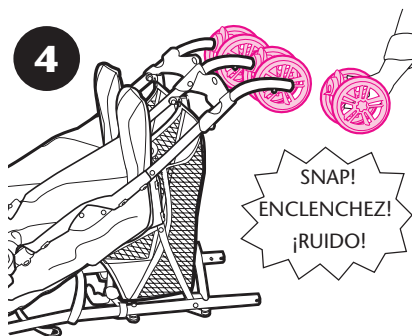
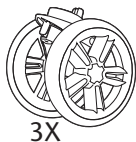

CHECK that wheels are securely attached by pulling on wheel assemblies.

ASSUREZ-VOUS que les roues sont fixées solidement en tirant sur les roues montées.

VERIFIQUE que las ruedas estén instaladas correctamente tirando de los ensamblajes de la rueda.

Rear Wheels • Roues arrière • Ruedas traseras

5

2X

SNAP!
ENCLENCHEZ!
¡RUIDO!

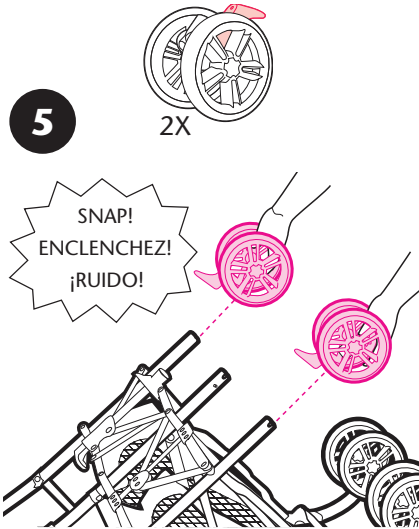

Brake levers point toward rear of stroller.

Leviers des freins vers l'arrière de la poussette.

Las palancas del freno apuntan hacia la parte trasera del cochecito.

6

1X

SNAP!
ENCLENCHEZ!
¡RUIDO!

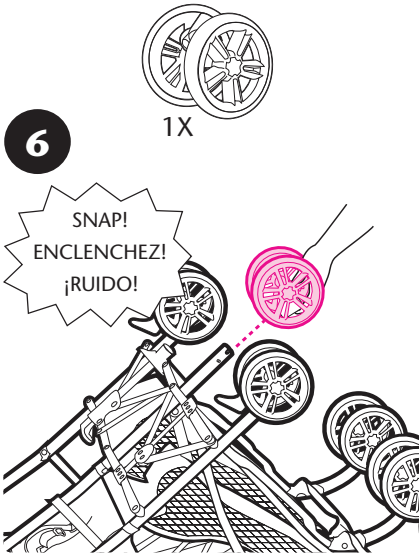

CHECK that wheels are securely attached by pulling on wheel assemblies.

ASSUREZ-VOUS que les roues sont fixées solidement en tirant sur les roues montées.

VERIFIQUE que las ruedas estén instaladas correctamente tirando de los ensamblajes de la rueda.

Canopy • Baldaquin • Capota

7

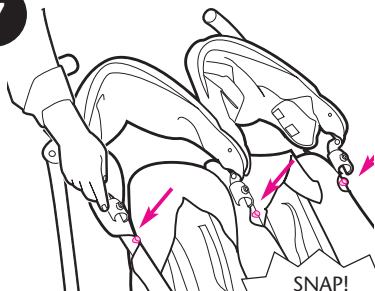

SNAP!
ENCLENCHEZ!
¡RUIDO!

Snap two mounts at the ends of the canopy and one mount in the center to the stroller frame.

Enclenchez les deux montants aux extrémités du baldaquin et le montant au centre à l'armature de la poussette.

Trabe dos cierres en los extremos de la capota y un cierre en el centro del armazón del cochecito.

8

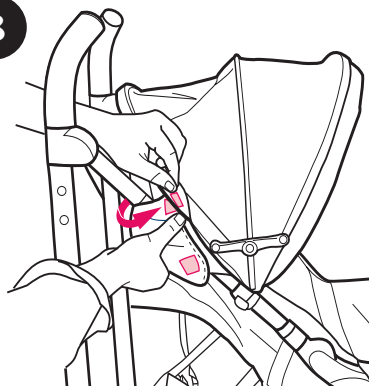

Wrap canopy around stroller frame and fasten hook and loop tape underneath canopy.

Enrouler le baldaquin autour du cadre de la poussette et fixer les attaches de bande crochet/boucle sous le baldaquin.

Pase la capota alrededor del armazón del cochecito y sujete las lengüetas de ganchos/nudo por debajo de la capota.

Adjusting Canopy • Pour ajuster le baldaquin • Ajustar la capota

9

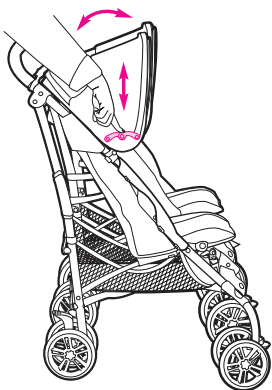

To open. To close.

Pour ouvrir. Pour fermer.

Para abrir la capota.
Para cerrarla.

10

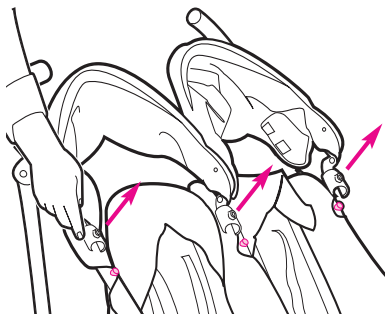

To remove.

CHECK to make sure
canopies are folded before
removing canopies from
stroller.

Pour remove.

VÉRIFIEZ que les baldaquins
sont repliés avant de les
enlever de la poussette.

Para sacar.

VERIFIQUE para asegurarse
que las capotas están
plegadas antes de sacar las
capotas del cochecito.

To adjust leg rest

- Pour régler l'appui-jambes
- Para ajustar el descanso de la pierna

11

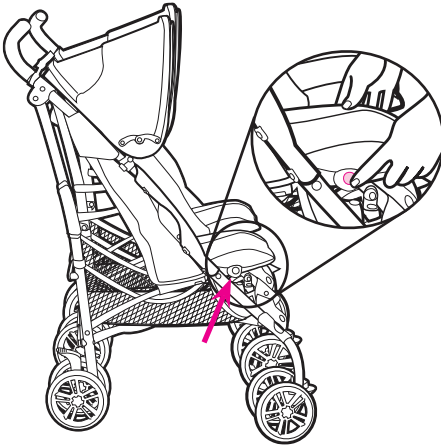

To lower leg rest, press buttons on side of seat as shown.

Pour abaisser l'appui-jambes, appuyer sur les boutons situés sur les côtés du siège, tel qu'illustré.

Para bajar el descanso de la pierna, oprima los botones del costado del asiento como se indica.

12

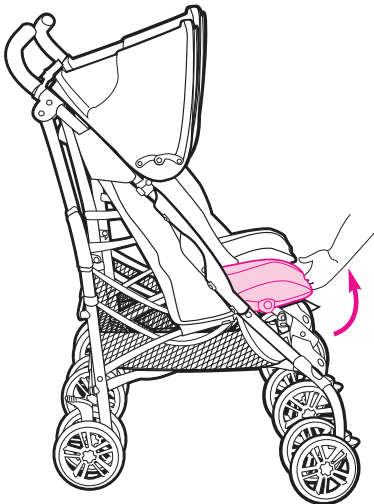

To raise leg rest, lift up seat as shown.

Pour soulever l'appui-jambes, soulever le siège, tel qu'illustré.

Para levantar el descanso de la pierna, levante el asiento como se indica.

To Use Brakes • Utilisation des freins • Cómo usar los frenos

⚠WARNING

Always apply both brakes. Check that brakes are on by trying to push stroller.

⚠MISE EN GARDE

Toujours utiliser les deux freins. Assurez-vous que les freins fonctionnent en essayant de pousser la poussette.

⚠ADVERTENCIA

Use siempre ambos frenos. Verifique que los frenos estén activados tratando de empujar el cochecito.

13

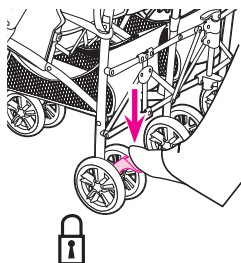

14

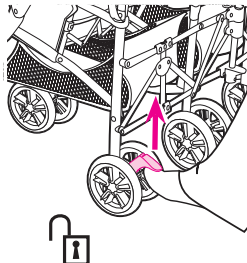

Swivel Wheels • Roues pivotantes • Ruedas giratorias

15

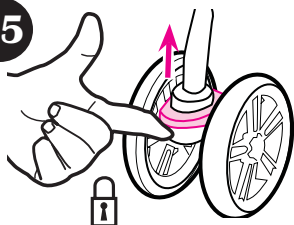

Front swivel wheels lock for use on uneven surfaces such as grass, stones or gravel.

Les roues pivotantes avant se verrouillent pour utilisation sur des surfaces irrégulières comme le gazon, les cailloux ou le gravier.

16

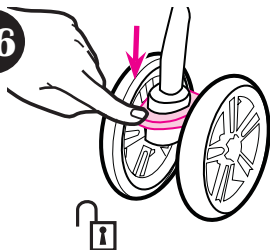

Las ruedas giratorias delanteras se traban para el uso en superficies desparejas tales como césped, piedras o grava.

To Recline Back • Réglage du dossier • Cómo ajustar el respaldo

⚠WARNING

When making adjustments to the stroller seat, make sure child's head, arms, and legs are clear of moving seat parts and stroller frame.

⚠MISE EN GARDE

Lorsque vous faites des ajustements au siège de la poussette, assurez-vous que la tête de l'enfant, ses bras, et ses jambes sont loin des pièces du siège et de l'armature de la poussette en mouvement.

⚠ADVERTENCIA

Cuando realiza ajustes al asiento del cochecito, asegúrese que la cabeza, brazos y piernas del niño están lejos de las piezas del asiento que se mueven y del armazón del cochecito.

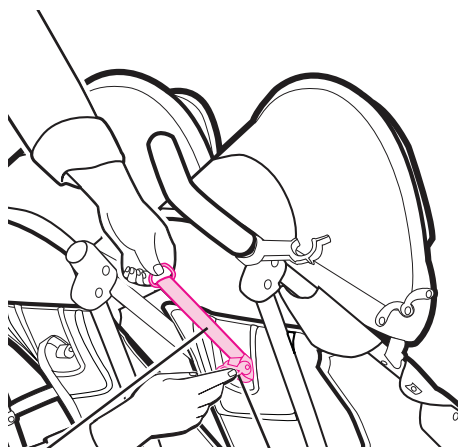

Recline strap

Courroie d'inclinaison

Correa de reclinación

Recline tab

Languette d'inclinaison

Lengüeta de reclinación

17

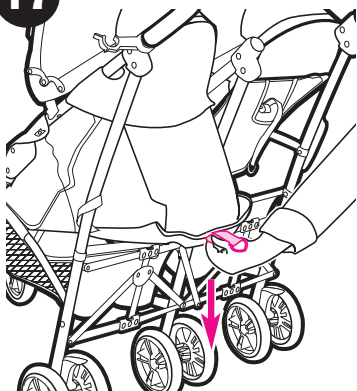

To recline, pull recline tab down.

Pour incliner, abaisser la languette d'inclinaison.

Para reclinarlo, tire la lengüeta de inclinación hacia abajo.

18

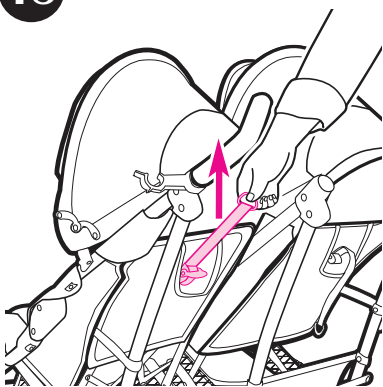

To raise, pull recline strap up.

Pour relever, tirer sur la courroie d'inclinaison.

Para levantarlo, tire la correa de inclinación hacia arriba.

To Secure Child • Pour attacher l'enfant

• Cómo asegurar al niño

5 Point Harness • Harnais à 5 point

• Arnés de 5 puntos

19

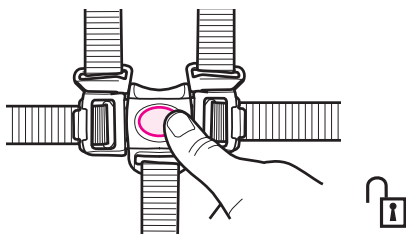

20

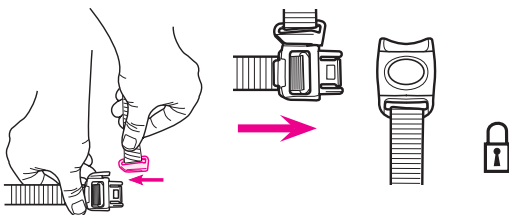

21

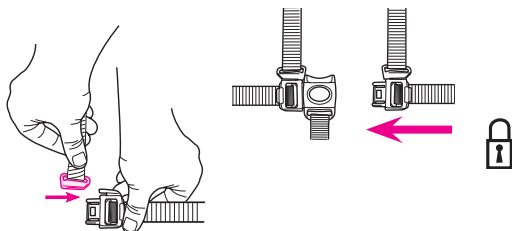

22

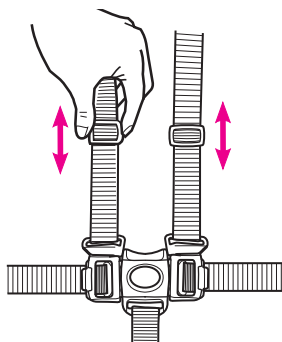

To adjust harness.
To change shoulder harness
slots see page 19.

Pour ajuster le harnais.
Pour changer des fentes de
harnais d'épaule voir la page 19.

Para ajustar el arnés.
Para cambiar ranuras del arnés
del hombro vea la página 19.

3 Point Buckle • Boucle à 3 point • Hebilla de 3 puntos

23

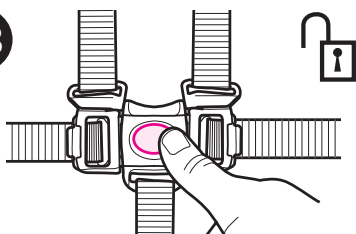

To convert to 3-pt buckle.

Pour convertir en boucle à 3 points.

Para convertirlo a una hebilla de 3 puntos.

24

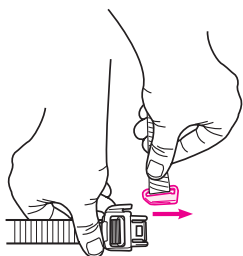

25

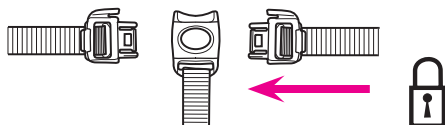

26

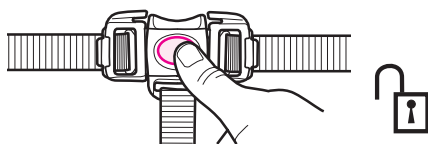

To Change Shoulder Harness Slots

- Pour changer les fentes de harnais d'épaule
- Cómo cambiar las ranuras del arnés del hombro

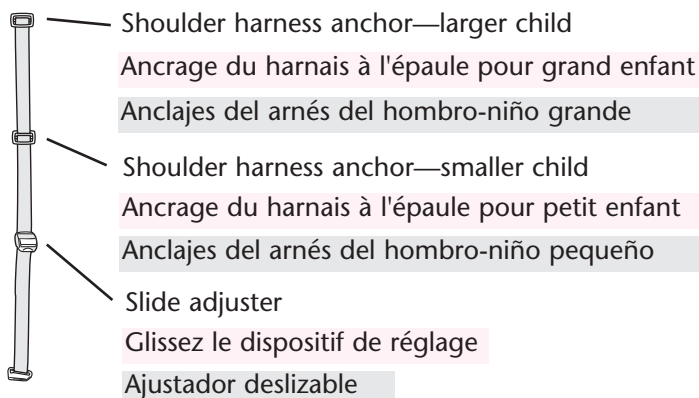

27

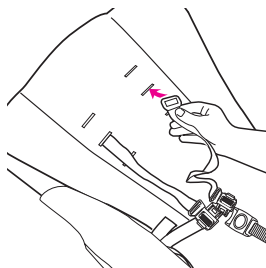
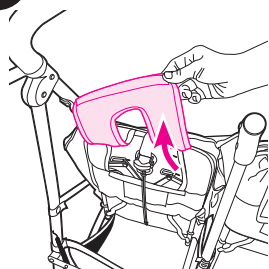

To adjust harness, open flap at top of seat to access shoulder harness.

Use either shoulder harness anchor in the slots that are closest to child's shoulder height.

Use slide adjuster for further adjustment.

Pour régler le harnais, ouvrir le rabat au sommet du siège pour avoir accès au harnais d'épaules.

Utilisez l'un ou l'autre des dispositifs d'ancrage du harnais à l'épaule dans les fentes qui sont le plus près de la hauteur de l'épaule de l'enfant.

Utilisez le dispositif de réglage pour un meilleur ajustement.

Para ajustar el arnés, abra la solapa de arriba del asiento para lograr el acceso al arnés del hombro.

Use uno de los anclajes del arnés del hombro en las ranuras que estén más cerca a la altura del hombro del niño.

Use el ajustador deslizable para lograr ajustes adicionales.

To Fold • Pour replier • Cómo plegarlo

28

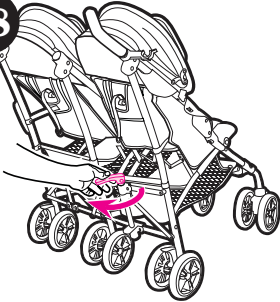

Before folding stroller, fold canopy and apply brakes.

Avant de plier la poussette, repliez le baldaquin et appliquez les freins.

Antes de plegar el cochecito, pliegue la capota y aplique los frenos.

29

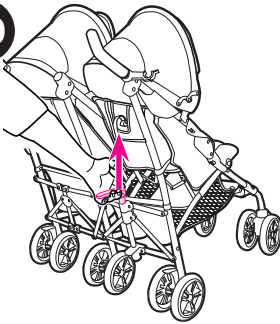

30

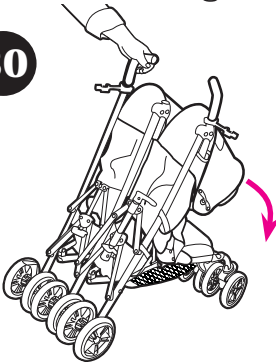

31

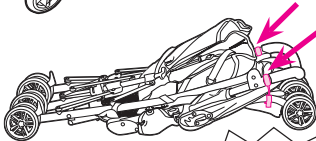

SNAP!
ENLENCHEZ!
¡RUIDO!

Storage latches

Loquets de rangement

Trabas de almacenamiento

Care and Maintenance

- **REMOVABLE SEAT PAD** (if so equipped) may be machine washed in cold water on delicate cycle and drip-dried. NO BLEACH.
- **TO CLEAN STROLLER FRAME**, use only household soap and warm water. NO BLEACH or detergent.
- **FROM TIME TO TIME CHECK YOUR STROLLER** for loose screws, worn parts, torn material or stitching. Replace or repair the parts as needed. Use only Graco replacement parts.
- **EXCESSIVE EXPOSURE TO SUN OR HEAT** could cause fading or warping of parts.
- **IF STROLLER BECOMES WET**, open canopy and allow to dry thoroughly before storing.
- **IF WHEEL SQUEAKS**, use a light oil (e.g., WD-40, 3-in-1, or sewing machine oil). It is important to get the oil into the axle and wheel assembly as illustrated.
- **WHEN USING YOUR STROLLER AT THE BEACH** completely clean your stroller afterward to remove sand and salt from mechanisms and wheel assemblies.

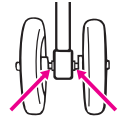

Soins et entretien

- **LE COUSSIN DE SIÈGE AMOVIBLE** (le cas échéant) est lavable à la machine à l'eau froide et au cycle délicat. Suspendre pour sécher. **NE PAS UTILISER DE JAVELLISANT.**
- **POUR NETTOYER LE CADRE DE LA POUSSETTE**, utilisez un savon ménager et de l'eau tiède. **NE PAS UTILISER DE JAVELLISANT** ni de détergent.
- **INSPECTEZ CETTE POUSSETTE DE TEMPS EN TEMPS**, afin de repérer toute vis relâchée, pièce usée, matériel déchiré ou joint décousu. Remplacez ou réparez ces pièces si nécessaire. Utilisez seulement les pièces de rechange Graco.
- **UNE EXPOSITION PROLONGÉE AU SOLEIL** peut provoquer une décoloration prématurée du tissu et du plastique.
- **SI LA POUSSETTE EST MOUILLÉE**, ouvrez le baldaquin et laissez sécher complètement avant l'entreposage.
- **SI LES ROUES GRINCENT**, utilisez une huile légère (par ex.) WD-40, 3 dans 1, ou bien une huile pour machine à coudre. Il est important de déposer l'huile dans l'essieu de la roue, tel qu'illustré.
- **LORSQUE VOUS UTILISEZ VOTRE POUSSETTE À LA PLAGE**, prenez soin de bien la nettoyer après usage afin d'enlever le sable et le sel du mécanisme et des roues.

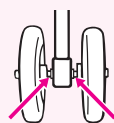

Atención y mantenimiento

- La **ALMOHADILLA REMOVIBLE PARA EL ASIENTO** (si así está equipada) se puede lavar con agua fría en el ciclo delicado y secar al aire. **NO USAR BLANQUEADOR.**
- **PARA LIMPIAR EL ARMAZÓN DEL COHECITO**, use solamente jabón de uso doméstico y agua tibia. **NO USE BLANQUEADOR** ni detergente.
- **DE VEZ EN CUANDO, INSPECCIONE SU COHECITO** para determinar si hay tornillos flojos, piezas gastadas, material o puntos rotos. Cambie o repare las piezas según sea necesario. Use solamente piezas de repuesto Graco.
- **EL CONTACTO EXCESIVO CON EL SOL O EL CALOR** podría causar descoloramiento o torcedura de las piezas.
- **SI EL COHECITO SE MOJA**, abra la capota y déjelo secar antes de guardarlo.
- **SI LAS RUEDAS HACEN RUIDO**, use un aceite liviano (por ejemplo, WD-40, 3 en 1, o aceite para máquina de coser). Es importante que el aceite penetre en el eje y ensamblaje de la rueda como se indica.
- **CUANDO USA SU PRODUCTO EN LA PLAYA** limpie completamente su cochecito después de usarlo para sacar la arena y sal de los mecanismos y ensamblajes de las ruedas.

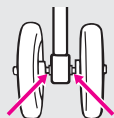

Replacement Parts • Warranty Information (USA)
Pièces de rechange • Renseignements sur la garantie (au Canada)
• Información sobre la garantía y las piezas de repuesto (EE.UU.)

To purchase parts or accessories or for warranty information in the United States, please contact us at the following:

Para comprar piezas o accesorios o para obtener información sobre la garantía en los Estados Unidos, por favor comuníquese con nosotros en:

www.gracobaby.com

or/ó

1-800-345-4109

To purchase parts or accessories or for warranty information in Canada, contact Elfe at:

Pour commander des pièces ou obtenir des renseignements au sujet de la garantie au Canada, communiquez avec Elfe au:

1-800-667-8184

(Montréal : 514-344-3533 / Fax: 514-344-9296).

or/ou

www.elfe.net

Product Registration (USA)
Inscription de votre produit (au Canada)
Registro del producto (EE.UU.)

To register your Graco product from within the U.S.A. visit us online at www.gracobaby.com/productregistration. We currently do not accept product registrations from those living outside the United States of America.

Pour inscrire votre produit Graco aux États-Unis, visitez notre site Internet www.gracobaby.com/productregistration. Pour le moment nous n'acceptons pas d'inscriptions de produits des résidents hors des États-Unis.

Para registrar su producto Graco desde dentro de los EE.UU., visítenos en línea en www.gracobaby.com/productregistration. Actualmente no aceptamos registros de los productos de quienes viven fuera de los Estados Unidos de América.

Free Manuals Download Website

<http://myh66.com>

<http://usermanuals.us>

<http://www.somanuals.com>

<http://www.4manuals.cc>

<http://www.manual-lib.com>

<http://www.404manual.com>

<http://www.luxmanual.com>

<http://aubethermostatmanual.com>

Golf course search by state

<http://golfingnear.com>

Email search by domain

<http://emailbydomain.com>

Auto manuals search

<http://auto.somanuals.com>

TV manuals search

<http://tv.somanuals.com>