

GRACO®

Stroller

Owner's Manual • Please save for future use.

Poussette

Manuel d'utilisateur
Veillez garder pour usage ultérieur.

Coche

Manual del propietario
Por favor conservélo para utilizarlo en el futuro.

L6820, L6830

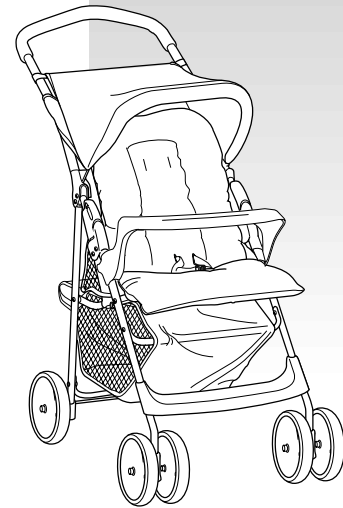

Model • Modèle • Modelo: _____ **Serial No. • No. de Série • N° de Serie:** _____

Dear Customer,

Please fill in the model and serial numbers above from the label on the rear leg of your new stroller.

Thank you for purchasing this Graco® stroller!

Graco is the recognized leader in the design and manufacture of quality baby products. We believe your new Graco® stroller is a wise choice, promising many hours of enjoyment for your baby.

Before using your stroller, please take a few minutes to read this Owner's Manual. The short time you spend reading these instructions will help you use your stroller properly.

Cher Client,

Veillez inscrire ci-haut les numéros de modèle et de série que vous trouverez sur l'étiquette qui est située sur la jambe arrière de votre poussette.

Merci de votre achat d'une poussette Graco®!

Graco est le chef de file dans la conception et la fabrication de produits de qualité pour bébé. Nous croyons que votre poussette Graco® est un choix judicieux, garantissant plusieurs heures de plaisir pour votre bébé.

Avant d'utiliser la poussette, prenez quelques minutes pour lire le manuel d'utilisateur. Ce court instant que vous prendrez à lire les instructions vous aidera à utiliser correctement la poussette.

Estimado cliente,

Complete los números de modelo y de serie arriba indicados, de la etiqueta en la pata trasera de su coche.

Gracias por comprar del coche Graco®!

Graco es el líder reconocido en el diseño y fabricación de productos infantiles de calidad. Creemos que su coche Graco® es una compra acertada y ofrecerá a su bebé muchas horas de placer.

Antes de usar su coche, dedique unos minutos a leer este manual del propietario. El poco tiempo que emplee en leer estas instrucciones le ayudará a utilizar su coche de manera correcta.

⚠ WARNING

Failure to follow these warnings and the assembly instructions could result in serious injury or death.

- **NEVER LEAVE CHILD UNATTENDED.** Always keep child in view while in stroller.
- **NEVER PLACE CHILD IN THE STROLLER** with head toward front of stroller.
- **NEVER USE STROLLER ON STAIRS OR ESCALATORS.** You may suddenly lose control of the stroller or your child may fall out. Also, use extra care when going up or down a step or curb.
- **BE CERTAIN THE STROLLER IS FULLY ERECTED AND LATCHED** before allowing your child near the stroller.
- **DO NOT PLACE PURSES, SHOPPING BAGS, PARCELS AND ACCESSORY ITEMS ON HANDLE OR CANOPY.** They may fall on the child or change the balance of the stroller and make it unstable.
- **AVOID STRANGULATION.** DO NOT place items with a string around your child's neck, suspend strings from this product, or attach strings to toys.
- **USE OF THE STROLLER WITH A CHILD** weighing more than 40 lbs (18.1 kg) will cause excessive wear and stress on the stroller. Use the stroller with only one child at a time.

⚠ MISE EN GARDE

Manquer de suivre ces avertissements et les instructions d'assemblage peut entraîner de sérieuses blessures ou un décès.

- **NE LAISSEZ JAMAIS VOTRE ENFANT SANS SURVEILLANCE.** Ayez toujours l'enfant en vue.
- **NE JAMAIS PLACER L'ENFANT DANS LA POUSSETTE** avec la tête vers l'avant de la poussette.
- **NE JAMAIS UTILISER LA POUSSETTE DANS LES ESCALIERS OU LES ESCALIERS ROULANTS.** L'enfant pourrait tomber ou vous pourriez perdre le contrôle de la poussette. Aussi, soyez très prudent lorsque que vous montez et descendez une marche ou le bord du trottoir.
- **SOYEZ ASSURÉ(E) QUE LA POUSSETTE EST BIEN DROITE ET QUE LES LOQUETS SONT BIEN ENCLENCHÉS** avant de laisser votre enfant près de la poussette.
- **NE PAS PLACER LES SACS À MAINS, LES SACS DE MAGASINAGE, ACCESSOIRES ET COLIS SUR LA GUIDON OU LE BALDAQUIN.** Ils risquent de tomber sur l'enfant ou de rendre la poussette instable.
- **ÉVITEZ D'ÉTRANGLEMENT.** NE JAMAIS accrocher des objets avec ficelles autour du cou de votre enfant, suspendre des ficelles au-dessus de ce produit, ou attacher des jouets à des ficelles.
- **L'USAGE DE LA POUSSETTE AVEC UN ENFANT** pesant plus de 40 lb (18,1 kg) occasionnera une usure et une tension excessive à la poussette. Utilisez la poussette avec seulement un enfant à la fois.

⚠ ADVERTENCIA

Si no se obedecan estas advertencias y se siguen las instrucciones de montaje, el resultado podrían ser lesiones graves o la muerte.

- **NUNCA DEJE A SU NIÑO DESATENDIDO.** Siempre tenga su niño a la vista.
- **NUNCA COLOQUE EL NIÑO EN EL COCHE** con la cabeza en la delantera del coche.
- **NUNCA USE EL COCHE EN LAS ESCALINATAS O LAS ESCALERAS MECÁNICAS.** Usted puede perder súbitamente el control del coche, o su niño podrá caerse. Asimismo, tenga cuidado especial cuando suba o baje un escalón o la calzada.
- **ASEGÚRESE DE QUE EL COCHE ESTÁ TOTALMENTE** erguido y trabado antes de que el niño esté cerca del coche.
- **NO PONGA CARTERAS, BOLSAS, PAQUETES O ACCESORIOS EN EL MANGO O LA CAPOTA.** Pueden caerle encima al niño, o desequilibrar el coche y hacerlo inestable.
- **¡EVITE EL ESTRANGULAMIENTO!** No coloque artículos con cuerdas alrededor del cuello del niño, o suspenda cuerdas del coche, o coloque cordeles en los juguetes.
- **SI USA EL COCHE PARA UN NIÑO** que pese más de 40 libras (18,1 kg) causará desgaste y tensión excesiva en el coche. Empléelo solamente con un niño a la vez.

⚠️ WARNING

- **TO PREVENT A HAZARDOUS CONDITION**, do not place more than 10 lbs (4.5 kg) in the storage basket. **DO NOT** use storage basket as a child carrier.
- **DO NOT ALLOW YOUR CHILD** to stand on the basket. It may collapse and cause injury.
- **NEVER ALLOW YOUR STROLLER** to be used as a toy.
- **STROLLER TO BE USED** only at walking speed. Product not intended for use while jogging, skating, etc.
- **DISCONTINUE USING YOUR STROLLER** should it become damaged or broken.

⚠️ MISE EN GARDE

- **POUR ÉVITER DES CONDITIONS HASARDEUSES**, ne placez jamais plus de 10 lb (4,5 kg) dans le panier. **NE PAS** utiliser le panier comme porte-bébé.
- **NE LAISSEZ PAS VOTRE ENFANT** debout sur le panier. Il pourrait s'écrouler et causer des blessures.
- **NE JAMAIS UTILISER LA POUSSETTE** comme un jouet.
- **LA POUSSETTE DOIT ÊTRE UTILISÉE** pour la marche seulement. Ce produit n'est pas conçu pour usage pendant la course à pied, pour patiner, etc.
- **CESSEZ L'USAGE DE VOTRE POUSSETTE** si elle devient endommagée ou brisée.

⚠️ ADVERTENCIA

- **PARA PREVENIR UNA SITUACIÓN PELIGROSA**, no coloque más de 10 libras (4,5 kg) en la cesta. No use dicha cesta como portadora de niño.
- **NO DEJE QUE SU NIÑO** se pare en la cesta. Puede desmoronarse y causar daño.
- **NUNCA DEJE QUE EL COCHE** sea usado como juguete.
- **EL COCHE DEBE SER USADO** solamente a velocidad de caminar. El producto no está destinado para usarlo mientras está corriendo, patinando, etc.
- **PARE DE USAR EL COCHE** si éste se daña o se quiebra.

Care and Maintenance

- **TO CLEAN THE SEAT AND CANOPY**, remove the screws and plastic clasps and hand wash in warm water with a mild detergent. Drip dry only—seat contains plastic inserts. Replace seat on frame with screws and clasps when dry.
- **REMOVABLE SEAT PAD (on certain models)** may be machine washed in cold water on delicate cycle and drip-dried. **NO BLEACH.**
- **FROM TIME TO TIME CHECK YOUR STROLLER** for loose screws, worn parts, torn material or stitching. Replace or repair the parts as needed. Use only Graco® replacement parts.
- **TO CLEAN STROLLER FRAME**, use only household soap or detergent and warm water. **NO BLEACH.**
- **EXCESSIVE EXPOSURE TO THE SUN OR HEAT** could cause fading or warping of parts.

Soins et entretien

- **POUR NETTOYER LE SIÈGE ET LE BALDAQUIN**, enlevez les vis et les fermoirs de plastique et lavez à la main en eau tiède avec un détergent doux. Suspendre pour sécher—le siège contient des pièces de plastique. Remplacez le siège sur l'armature avec les vis et les fermoirs de plastique lorsque celui-ci est sec.
- **LE COUSSIN DE SIÈGE AMOVIBLE (sur certains modèles)** est lavable à la machine à l'eau froide et au cycle délicat. Étendre pour sécher. **PAS D'EAU DE JAVEL.**
- **DE TEMPS EN TEMPS, VÉRIFIEZ VOTRE POUSSETTE** pour des vis desserrées, pièces usagées, tissu ou couture déchiré. Remplacez ou réparez ces pièces si nécessaire. Utilisez seulement les pièces de remplacement Graco®.
- **POUR NETTOYER L'ARMATURE DE LA POUSSETTE**, utilisez un détergent doux et de l'eau tiède. **PAS D'EAU DE JAVEL.**
- **UNE EXPOSITION PROLONGÉE AU SOLEIL** peut provoquer une décoloration prématurée du tissu et du plastique.

Cuidado y mantenimiento

- **PARA LIMPIAR EL ASIENTO**, remueva los tornillos y retenes plásticos blancos y lave a mano con agua tibia con un detergente o jabón suave. No necesita planchado, el asiento contiene componentes plásticos. Cuando seco, coloque nuevamente el asiento en el bastidor con los tornillos y retenes.
- **ASIENTO ACOLCHADO RETIRABLE (en ciertos modelos)** puede lavarse en lavadora en agua fría en el ciclo para prendas delicadas y secarse al aire libre. **NO UTILICE LEJÍA.**
- **DE VEZ EN CUANDO EXAMINE SU COCHE** para notar si tiene tornillos flojos, piezas desgastadas, costuras rotas o tela rasgada. Reemplace o repare las piezas según sea necesario. Use solamente piezas de reemplazo Graco®.
- **PARA LIMPIAR EL BASTIDOR DEL COCHE**, use solamente jabón o detergente casero y agua tibia. **NO USE BLANQUEADOR.**
- **LA EXPOSICIÓN EXCESIVA AL SOL O CALOR** puede causar el descoloramiento o arqueo de las piezas.

Questions?

In the U.S.A. or Canada, please contact our Customer Service Department with any questions you may have concerning parts, use, or maintenance. When you contact us, please have your product's **model and serial numbers** ready so that we may help you efficiently.



Telephone us at:
Téléphonez-nous au:
Llámenos al:

USA: 1-800-345-4109
Canada: 1-800-667-8184
Montreal: 514-344-3533

Des questions?

Aux Etats-Unis ou au Canada, veuillez contacter notre Département du service à la clientèle avec des questions que vous pourriez avoir concernant les pièces, l'utilisation ou l'entretien. Lorsque vous nous contactez, soyez prêt à fournir les **numéros de modèle et de série** afin que nous puissions vous aider plus rapidement.



or visit our website,
ou visitez notre website,
o visitar a el website,

USA: www.gracobaby.com
Canada: www.graco.net

¿Preguntas?

En los EE.UU. y Canadá, por favor contacte a nuestro Departamento de Servicio al Cliente con cualquier pregunta que pueda tener sobre las piezas, uso o mantenimiento. Cuando nos contacte, por favor tenga el **número del modelo y número de serie** listos para que podamos ayudarlo mejor.



or write to us at:
sinon, écrivez-nous à:
o nos escribir a:

USA:
Graco Children's Products Inc.
Customer Service Department
P.O. Box 100, Main Street
Elverson, PA 19520



Canada: distributed by
Elfe
4580 Hickmore
St. Laurent, Quebec H4T 1K2

Parts list

Check that you have all the parts shown **BEFORE** assembling your product. If any parts are missing, call Customer Service.

Adult assembly required.

No tools required.

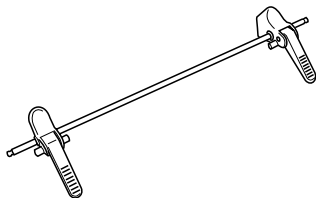

2X



2X



2X

Liste des pièces

Assurez-vous d'avoir toutes les pièces illustrées **AVANT** de commencer l'assemblage de votre produit.

S'il vous manque des pièces, communiquez avec notre service à la clientèle.

Assemblage par un adulte requis.

Aucun outil requis.

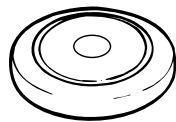
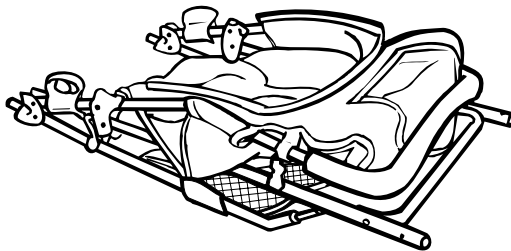

2X

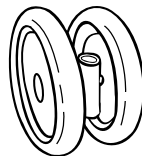

2X

Lista de las piezas

Verifique que cuenta con todas las piezas mostradas **ANTES** de montar su producto. Si falta alguna pieza, llame al Departamento de Servicio al Cliente.

Montaje requiere por un adulto.

No herramientas necesarias.

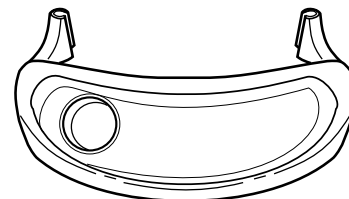
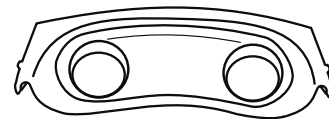

Replacement Parts (USA)

Complete the form below. Your model number **MUST** be included on the form to ensure proper replacement parts. **Your model number can be found on a label on the rear leg of the stroller. Payment in U.S. dollars must accompany your order.**

Return the form with payment to:
GRACO Children's Products Inc.
Customer Service Department
P.O. BOX 100, Main Street
Elverson, PA 19520



Questions? Telephone us at: • ¿Preguntas? Llámenos al:

1-800-345-4109

Piezas de repuesto (EE.UU)

Complete el formulario a continuación. El número de modelo de su coche **DEBE** incluirse en este formulario para asegurarse de que recibirá las piezas de repuesto apropiadas. **Su número de modelo se puede encontrar en la pata trasera del coche. El pago en dolares estadounidenses debe incluirse con el pedido.**

Devuélvase con pago a:
GRACO Children's Products Inc.
Customer Service Department
P.O. BOX 100, Main Street
Elverson, PA 19520

Replacement Parts (Canada)



To purchase parts in Canada, contact Elfe at
1-800-667-8184
 (Montreal: 514-344-3533
 Fax: 514-344-9296).

Des pièces de remplacement (au Canada)



Pour commander les pièces au Canada, communiquez avec Elfe au
1-800-667-8184
 (Montréal: 514-344-3533
 Fax: 514-344-9296).

- Circle the part you need.
- Marque con un circulo el repuesto que necesita.

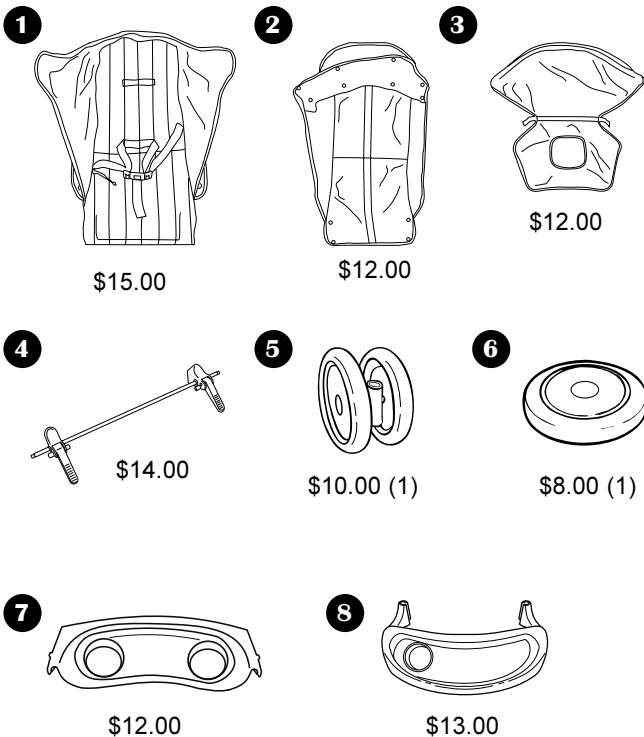

Certain models: • Ciertos modelos:

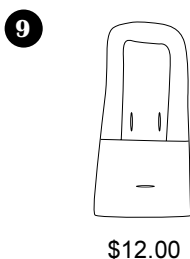

Must be filled in: Debe completarse:

Model No.
N° de modelo

Serial No.
N° de serie

Total • Total:

Shipping & handling*:
Gastos de envío*: \$5.00

Sales tax**:
Impuestos**:

Total due
Total a pagar:
*\$15.00 outside the continental U.S.
*US\$ 15.00 para fuera del continente de EE.UU
**CA 6%, IL 6.25%, IN 5%, NY 8.25%,
OH 5.75%, PA 6%, SC 5%

Ship to • Enviar a:

Name • Nombre

Address • Dirección

City, State, Zip • Ciudad, Estado, Código postal

()
Telephone • Teléfono

Check or Money order enclosed (payable to Graco Children's Products Inc.)
Cheque o giro adjunto (a nombre de Graco Children's Products Inc.)

Charge to credit card • Cargar a la tarjeta de crédito
Account #: • Cuenta N°:

- Visa
- Mastercard
- Discover

Exp. date • Fecha de vencimiento: _____
Signature • Firma: _____



Thank you for your purchase of a Graco product. Your input regarding this product is very important to us.

Return this card today to:

1 REGISTER YOUR PRODUCT

We will keep the model number, serial number, and date of purchase of your Graco product on file.

2 RECEIVE FUTURE INFORMATION

By returning this card, you will help us to notify you of any issues concerning this product.

3 HELP US DEVELOP NEW PRODUCTS

We value your input. Your responses will help us develop new products specifically designed to meet your needs.

DETACH HERE BEFORE MAILING

IMPORTANT! Product Registration Card IMPORTANT!

238

1. Mr. 2. Mrs. 3. Ms. 4. Miss

First Name: _____ Initial: _____ Last Name: _____

Address: (Number and Street) _____ Apt. #: _____

City: _____ State: _____ Zip Code: _____

2. **Phone #:** _____

4. **Store Name:** _____

6. **Record Model Number and Serial Number:**
(These can be found on the white label on the product)

Model Number _____

Serial Number _____

7. **Was this purchase a:**
1. Gift? 2. Self purchase?

8. **Is this your first child?**
1. Yes 2. No

9. **In what trimester was your purchasing decision made?**
1. 1st 2. 2nd 3. 3rd

10. **This child is:**
1. Male 2. Female

11. **How did you first hear about this Graco product?**
1. Word of Mouth 5. Store Flyer
2. Salesperson 6. Catalog
3. In-Store Display 7. Other
4. Magazine Ad

12. **Check the three (3) most important reasons why you purchased this Graco product:**
1. Received as a Gift
2. Fabric Design / Appearance
3. Frame Design / Style
4. Graco Reputation
5. Recommendation of Salesperson
6. Recommendation of Friend / Family
7. Value for Price
8. Magazine Advertisement
9. Ease of Operation
10. Light Weight
11. Product Features
12. Sale / Promotion
13. Prior Experience with Graco

13. **What other brands did you consider?**
1. Graco was the only brand considered
2. Century 6. Fisher Price
3. Combi 7. Gerry
4. Cosco 8. Other _____
5. Evenflo

14. **Have you purchased Graco products before?**
1. Yes 2. No

3. **I am a:**

1. Parent 2. Grandparent

5. **Date of Purchase:**

_____/_____/_____
Month Day Year

15. **Where do you and your family do most of your shopping?**
1. Shopping Mall
2. Discount Store
3. Specialty Store

16. **Baby's date of birth: (or due date)** _____
Month Day Year

17. **Date of Your birth:** _____
Month Day Year

18. **For your primary residence, do you:**
1. Own? 2. Rent?

19. **Your marital status:**
1. Married 2. Single

20. **Education** (Please check which category applies):
1. High School 3. Completed College
2. Some College 4. Graduate School

21. **Including yourself, what is the total number of people living in your household?**

(Examples: 01, 02, 03, 04...)

22. **NOT including yourself, what are the AGES of the other people living in your household?**
Age (in years)

Male: _____

Female: _____

23. **Which best describes your family income?**
1. Under \$15,000 5. \$50,000-\$74,999
2. \$15,000-\$24,999 6. \$75,000-\$100,000
3. \$25,000-\$34,999 7. \$100,000-\$149,999
4. \$35,000-\$49,999 8. Over \$150,000

24. **In the last 6 months have you or your spouse:**
1. Purchased clothes through the mail?
2. Purchased gifts through the mail?
3. Worked in your garden?
4. Traveled on vacation?
5. Purchased through television shopping?
6. Purchased two or more books?
7. Purchased cassettes or CDs?
8. Donated to wildlife / environmental causes?
9. Donated to charities?

Thanks for taking time to fill out this questionnaire. Please check here [] if you do not wish to learn more about Graco or obtain information on new ideas from other exciting companies.

IMPORTANT!

PRODUCT REGISTRATION CARD

THANK YOU
FOR CHOOSING
GRACO®

Please take a moment to
complete this card today to:

- ▶ REGISTER
YOUR
PRODUCT
- ▶ RECEIVE
FUTURE
INFORMATION
- ▶ HELP US
DEVELOP NEW
PRODUCTS

Please send other correspondence to:

Graco Children's Products Inc.
Main Street
P.O. Box 100
Elverson, PA 19520-0100

238 A

GRACO®
PRODUCT REGISTRATION DEPARTMENT
PO BOX 40
DENVER CO 80201-0040

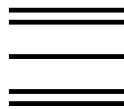

Place
First-Class
Stamp
Here
Post Office will
not deliver
without proper
postage

Assembly

This exploded view is provided as a way to help you see the overall picture as you are assembling your product. It is not meant to replace the step-by-step instructions.

Assemblage

Cette illustration agrandie est fournie pour vous aider à voir l'image totale lors de l'assemblage de votre produit. Cette illustration ne doit pas remplacer les instructions étape par étape.

Montaje

Se proporciona este plano detallado para darle una perspectiva global para el montaje de su producto. No está destinado a remplazar las instrucciones paso por paso.

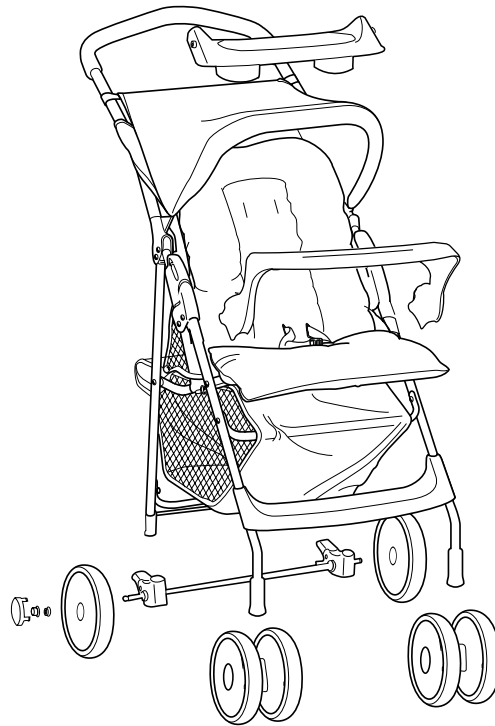

Open Stroller

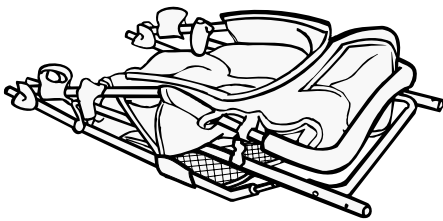

Ouvrir la poussette

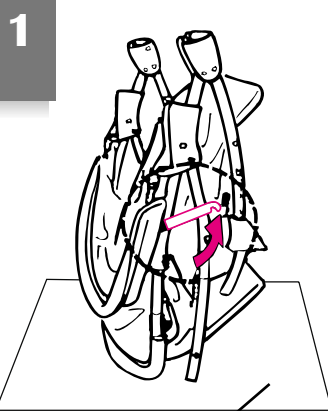

Flattened carton

Carton aplati

Caja aplanada

Abrir el coche

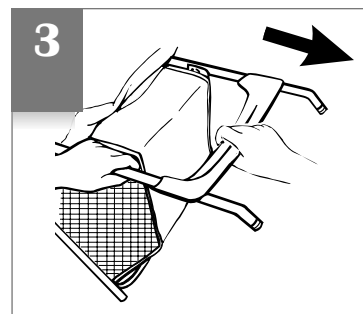
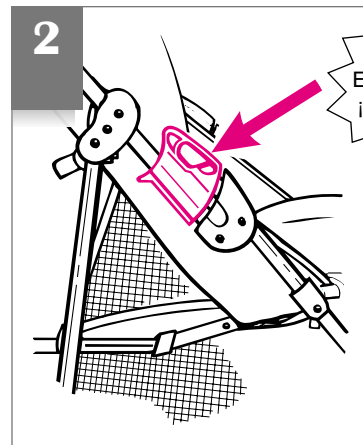

Front Wheels

Les roues avant

Las ruedas delanteras

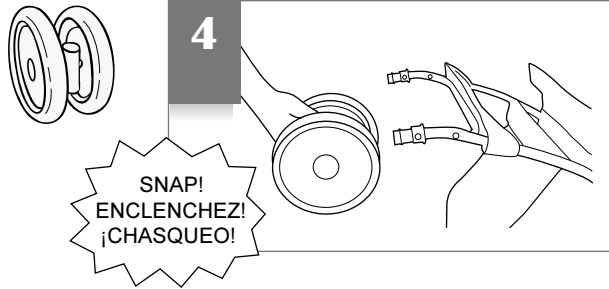

After snapping on wheel assemblies, check that wheels are securely attached by pulling on wheel assemblies.

Après avoir enclenché les assemblages de roue, assurez-vous que les roues sont attachées solidement en tirant sur les assemblages de roue.

Después de trabar los equipos de las ruedas, verifique que estén seguramente conectado tirando de los equipos de las ruedas.

Rear Axle

L'essieu arrière

El eje trasero

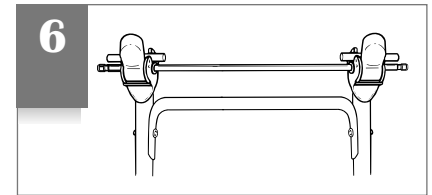
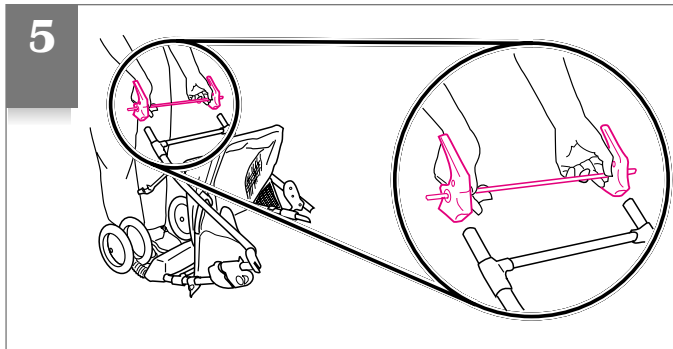
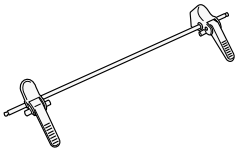

⚠WARNING Choking Hazard: remove and immediately discard plastic end caps on the axle pins. **After snapping on rear axle, check that rear axle is securely attached by pulling on brake assembly.**

⚠MISE EN GARDE Danger d'étranglement: Enlevez et jetez immédiatement les embouts de plastique sur les tiges des pieds de base avant. **Après avoir enclenché l'essieu arrière, assurez-vous que l'essieu arrière est attaché solidement en tirant sur l'assemblage du frein.**

⚠ADVERTENCIA De peligro de estrangulación: Saque y deseche inmediatamente las tapas de plástico de los extremos de las clavijas de las patas delanteras. **Después de trabar el eje trasero, verifique que el eje trasero esté seguramente conectado tirando del equipo de frenos.**

Rear Wheel

Roues arrière

Las ruedas traseras

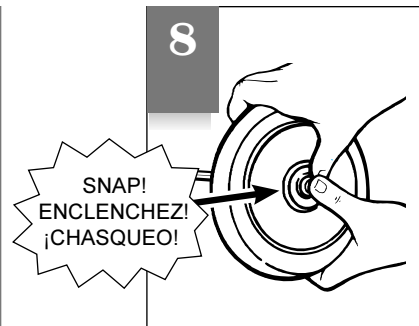
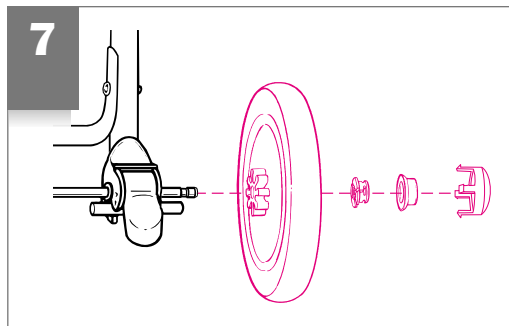
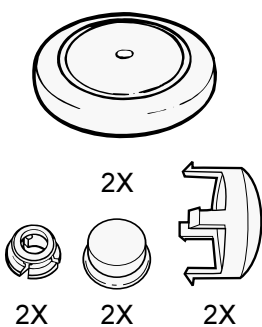

Snap red retainer (wide end toward wheel) on first. **Then** snap cover over retainer. Snap plug on last.

Enclenchez la rondelle de maintien rouge (extrémité large vers la roue) en premier. **Ensuite**, enclenchez le capuchon sur la rondelle de maintien. Enclenchez le bouchon en dernier.

Trabe primero el retén rojo (extremo ancho hacia la rueda). **Luego** ponga la tapa sobre el retén. Por último ponga el tapón.

Brakes

Les freins

Los frenos

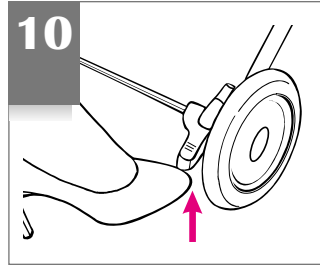
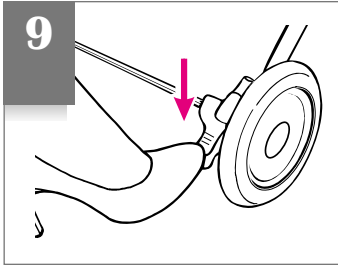

⚠ WARNING Always apply both brakes. Check brakes by trying to push stroller.

⚠ MISE EN GARDE Toujours utiliser les deux freins. Vérifiez les freins en essayant de pousser la poussette.

⚠ ADVERTENCIA Siempre use ambos frenos. Inspeccione los frenos tratando de empujar el coche.

Seat Belt

Ceinture de sécurité

Cinturón de seguridad

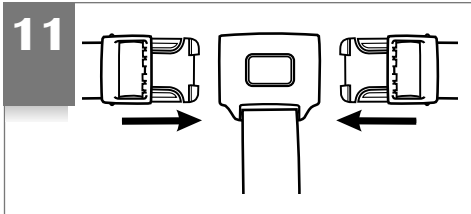

To secure
Pour attacher
Para asegurarlo

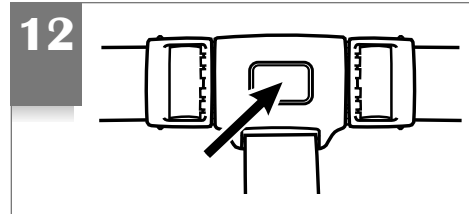

To release
Pour dégager
Para liberarlo

⚠ WARNING Avoid serious injury from falling or sliding out. Always use seat belt. After fastening buckles, adjust belts to get a snug fit around your child.

⚠ MISE EN GARDE Évitez de sérieuses blessures. Utilisez toujours la ceinture de sécurité. Après avoir attaché les boucles, ajustez les ceintures pour obtenir un ajustement confortable autour de votre enfant.

⚠ ADVERTENCIA Evite una lesión seria debido a una calda o resbalamiento del asiento. Use siempre el cinturón de seguridad. Luego de ajustar las hebillas, ajuste las correas para que queden ajustadas alrededor de su niño.

Seat Recline

Ajuster le dossier

Ajustar el respaldo

⚠ WARNING Fabric caught in the latches may prevent them from locking. When returning seat to upright position, do not allow fabric to be pinched in the latch.

⚠ MISE EN GARDE Du tissu coincé dans les loquets peut les empêcher de s'enclencher. Lorsque vous replacez le siège à la position assise, prenez garde à ne pas coincer du tissu dans les loquets.

⚠ ADVERTENCIA La tela del toldo puede quedar atrapada en los seguros del respaldo, impidiendo que éste se fije en su lugar. Cuando coloque el respaldo en la posición sentado, no permita que la tela se enganche en los seguros.

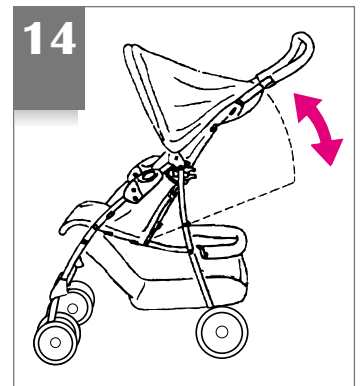
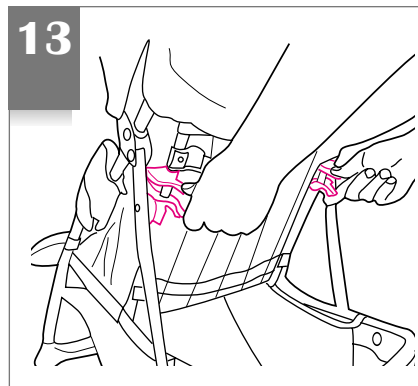

Trays

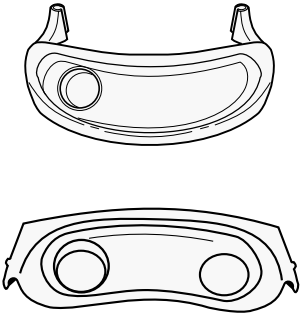

▲WARNING

To avoid burns, never put hot liquids in the parent's tray. To prevent tipping, do not place more than 3 lbs (1.4 kg) on the parent's tray.

Do not lift the stroller by the child's tray.

Les plateaux

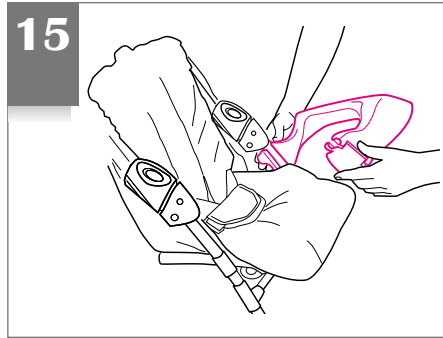

▲MISE EN GARDE

Pour éviter les brûlures, ne jamais mettre de liquides brûlants dans le plateau pour parents. Pour ne pas déséquilibrer la poussette, NE PAS charger le plateau à plus de 3 lb (1,4 kg).

Ne pas soulever la poussette par le plateau pour enfant.

Las bandejas

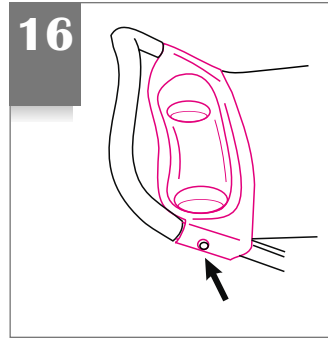

▲ADVERTENCIA

Evite quemaduras, nunca ponga líquidos calientes sobre la bandeja para padres. Para evitar volcamientos, no ponga mas de 3 libras (1,4 kg) sobre la bandeja.

No levante el coche por la bandeja del niño.

Folding Stroller

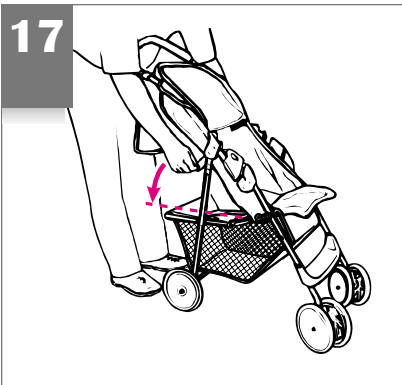

Replier la poussette

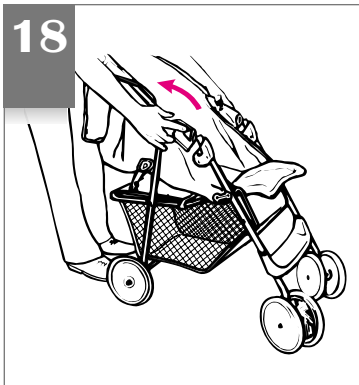

Doblar el coche

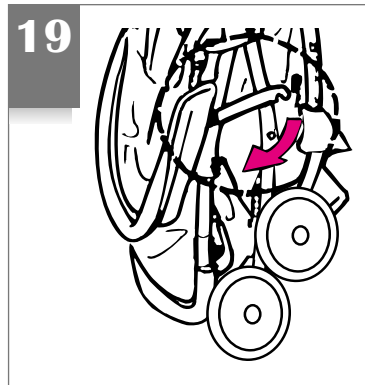

Helpful Hints

• **IF WHEEL SQUEAKS,** use a light oil (e.g., WD-40, 3-in-1, or sewing machine oil). It is important to get the oil into the axle and wheel assembly as illustrated.

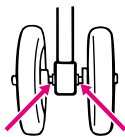

• **WHEN USING YOUR STROLLER AT THE BEACH** completely clean your stroller afterward to remove sand and salt from mechanisms and wheel assemblies.

• **TO STAND FOLDED STROLLER,** lock the brakes.

Conseils utiles

• **SI LES ROUES GRINCENT,** utilisez une huile légère (i.e. WD40, 3 dans 1, ou bien une huile pour machine à coudre). Il est important de déposer l'huile dans l'essieu de la roue.

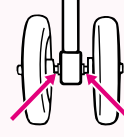

• **LORSQUE VOUS UTILISEZ VOTRE POUSSETTE À LA PLAGE,** prenez soin de bien la nettoyer après l'usage afin d'enlever le sable et le sel du mécanisme et des roues.

• **POUR METTRE LA POUSSETTE REPLIÉE DEBOUT,** barrez les freins.

Consejos útiles

• **SI LA RUEDA CHIRRIÁ,** use un aceite liviano (por ejemplo, WD-40, 3-in-1, o aceite de máquina de coser). Es importante ponerle aceite en el ensamble de eje y rueda como se demuestra en la figura.

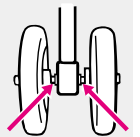

• **CUANDO USE EL COCHE EN LA PLAYA** a seguir limpie completamente el coche para retirar la arena y sal de los mecanismos y ruedas.

• **PARA QUE SU COCHE QUEDE EN POSICIÓN VERTICAL,** aplique los frenos.

Free Manuals Download Website

<http://myh66.com>

<http://usermanuals.us>

<http://www.somanuals.com>

<http://www.4manuals.cc>

<http://www.manual-lib.com>

<http://www.404manual.com>

<http://www.luxmanual.com>

<http://aubethermostatmanual.com>

Golf course search by state

<http://golfingnear.com>

Email search by domain

<http://emailbydomain.com>

Auto manuals search

<http://auto.somanuals.com>

TV manuals search

<http://tv.somanuals.com>