



www.gracobaby.com

Size 4 Me™ 70 Child Restraint

Owner's Manual

READ THIS MANUAL.

Do not install or use this child restraint until you read and understand the instructions in this manual.

FAILURE TO PROPERLY USE THIS CHILD RESTRAINT INCREASES THE RISK OF SERIOUS INJURY OR DEATH IN A SUDDEN STOP OR CRASH.

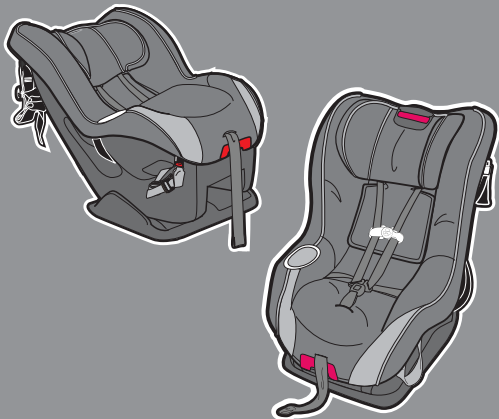

TABLE OF CONTENTS

Before You Begin

Important Information.....	4-6
Warnings.....	7-10
Basic Information.....	11
What is LATCH ?.....	12-13
LATCH System.....	14

Use

Height & Weight Limits.....	15-17
Features.....	18-19
Rear-Facing Installation With LATCH	20-21
Forward-Facing Installation With LATCH	22-23
Rear-Facing Installation With Vehicle Seat Belts.....	24-25
Forward-Facing Installation With Vehicle Seat Belts.....	26-27

Placing Child in Child Restraint..	28-31
Operations and Adjustments.....	32-40
• Harness Straps.....	32
• Chest Clip.....	33
• Buckle.....	33
• Crotch Strap Adjustment.....	34-35
• Recline / Upright Positions.....	36-38
• Removing LATCH from Vehicle Anchor Points.....	39
• LATCH Storage.....	40

TABLE OF CONTENTS

Special Information

Vehicle Seat Belts.....	41-48
• Locking Clip.....	46-47
Additional Information.....	49-57
•Tether Storage	49
• Body Support (on certain models) ..	50
• Head Pillow (on certain models) ..	51
• Harness Covers(on certain models)..	51
• Care and Cleaning.....	52-56
• Buckle Cleaning Process.....	55
• Aircraft Use.....	56
• Second Hand Child Restraint.....	56
Replacement Parts.....	60
• Locking Clip Storage.....	60
• Instruction Manual Storage.....	60

IMPORTANT INFORMATION

No child restraint can guarantee protection from injury in every situation, but proper use helps reduce the risk of serious injury or death.

READ THIS MANUAL CAREFULLY.

Safety First Check List

- ✓ Read and understand instruction manual and child restraint labels.
- ✓ Infants less than 20 lbs. (9.1kg) **must** use child restraint **rear-facing**. Infants or toddlers 20 to 40 lbs. (9.1kg to 18.1kg) may be **rear-facing**.
- ✓ Do not use child restraint **rear-facing** in vehicle seat with air bag.
- ✓ Secure children in rear seat of vehicle whenever possible.
- ✓ Never leave child unattended.
- ✓ Install child restraint securely with vehicle seat belt or **LATCH** belt.
- ✓ Do not use after the useful life date shown on back of child restraint.
- ✓ Do not allow anyone (babysitter, relatives, etc.) to use child restraint without first understanding all instructions.

IMPORTANT INFORMATION (continued)

Registration Information

Model Number: _____

Date of Manufacture: _____

Purchase Date: _____

Register Your Child Restraint

Please fill in the above information. The model number and date of manufacture can be found on a label on the child restraint. Fill out the prepaid registration postcard attached to the harness and mail it today.

Child restraints could be recalled for safety reasons. You must register this restraint to be reached in a recall. Send your name, address, and the restraint's model number and date of manufacture to:

Graco Children's Products, Inc.

Attn: Customer Service, 3 Glenlake Parkway Atlanta, GA 30328

or call 1-800-345-4109 or register online at

<http://www.gracobaby.com/carseatregistration>

IMPORTANT INFORMATION (continued)

For recall information:

Call the U.S Government's Vehicle Safety Hotline at 1-888-327-4236 (TTY: 1-800-424-9153), or go to <http://www.NHTSA.gov>

If You Need Help:

In the U.S.A, please contact our Customer Service Department with any questions you may have concerning parts, use, or maintenance. When you contact us, please have your product's **model number and date of manufacture** ready so that we may help you efficiently. These numbers can be found on a sticker on the underside of your child restraint.

1-800-345-4109 or www.gracobaby.com
www.cpsc.gov
www.NHTSA.gov
www.seatcheck.org

! **WARNINGS** - *Prevent serious injury or death:*

NEVER PLACE THIS CHILD RESTRAINT IN A VEHICLE SEATING LOCATION THAT HAS A FRONT AIR BAG. If an air bag inflates, it can hit the child and child restraint with great force and cause serious injury or death to your child. Refer to your vehicle owner's manual for information about side air bags and child restraint installation.



WARNINGS - *Prevent serious injury or death:* (continued)

Failure to follow these instructions and child restraint labels can result in child striking the vehicle's interior during a sudden stop or crash. Secure child restraint with a vehicle seat belt or **LATCH** that is properly routed as shown in this manual.

Select a suitable location for the child restraint in your vehicle.

Choose the correct mode of use for the child restraint depending on your child's size. Infants less than 20 lbs. (9.1kg) must use this child restraint **rear-facing**.

Serious crippling injury or death can result if infant faces front of vehicle.

The American Academy of Pediatrics (AAP) recommends that children be **rear-facing** until age 2 or until they reach the maximum **rear-facing** height and weight rating for their seat.

Vehicle seat belt system **MUST** hold child restraint securely. Not all vehicle seat belts can be used with a child restraint.

If vehicle seat belt does not hold child restraint securely, read "Vehicle Seat Belts" section.

WARNINGS - *Prevent serious injury or death:* (continued)

Never put a child restraint in a front vehicle seat unless recommended by vehicle owner's manual. National Highway Traffic Safety Administration (NHTSA) alerts vehicle owners that according to accident statistics, children are safer in the rear seat. For vehicles with air bags, refer to vehicle owner's manual for child restraint installation information.

If child restraint is in a crash, it must be replaced. **DO NOT** use it again! A crash can cause unseen damage and using it again could result in serious injury or death. **DO NOT** use child restraint if it is damaged or missing parts.

DO NOT use accessories or parts other than those provided by Graco. Their use could alter the performance of the child restraint. **Rear-facing** child restraint must be properly leveled:

- Too reclined can result in injury or ejection.
- Too upright can result in breathing difficulties.

! WARNINGS - *Prevent serious injury or death:* (continued)

Never leave child unattended, even when sleeping. Child may become tangled in harness straps and suffocate or strangle.

DO NOT remove **LATCH** system from child restraint. If using vehicle seat belt to secure child restraint, **LATCH** connectors must be stored. (see section "**LATCH** storage")

Never attach two **LATCH** connectors to one vehicle lower anchor point unless specifically allowed by the vehicle manufacturer.

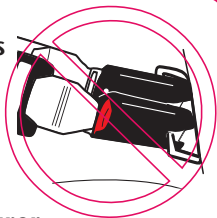

NEVER use the **rear-facing LATCH** belt and the **forward-facing LATCH** belt at the same time. You can only use one **LATCH** belt at a time depending on which mode you install the child restraint.

BASIC INFORMATION

Certification

This child restraint meets or exceeds all applicable requirements of Federal Motor Vehicle Safety Standard 213 for use in motor vehicles and aircraft.

Unoccupied Child Restraint

Always secure child restraint to **LATCH** or a vehicle seat belt, even when unoccupied. In a crash, an unsecured child restraint can injure passengers.

Dangerous Vehicle Seats

Do not use child restraint on rear-facing or side-facing vehicle seats.



Child Restraint Useful Life

STOP using this child restraint and throw it away 7 years after the date of manufacture. Look for this sticker on rear of child restraint:

MODEL

NAME

Date of Manufacture

year

month

day

GRACO CHILDREN'S PRODUCTS, INC.
ATLANTA, GA 30328 1-800-345-4109
Made in China

Vehicle Seat Protection

Protect vehicle seat. Use a child restraint mat, towel, or thin blanket under and behind child restraint.

Warm Weather

Child restraint parts can get very hot in the sun or warm weather.

To avoid burns, always check before putting child in child restraint.

WHAT IS LATCH?

United States Federal Motor Vehicle Safety Standards have defined a system for installing child restraints in vehicles. The system is called **LATCH**. **LATCH** stands for:

Lower **A**nchors and **T**ethers for **C**hildren.



LATCH System for Vehicles:

LATCH in the vehicle consists of a top tether anchor point and two lower anchor points.

Some vehicle owner manuals use the term **ISOFIX** to identify the new child restraint anchor system. This child restraint with **LATCH** can also be used in vehicle seating positions equipped with **ISOFIX**.

Newer vehicles may have one or more seating positions equipped with **LATCH** anchor points.

If vehicle is equipped with **LATCH**, the vehicle lower anchor points may be visible at the vehicle seat crease. If not visible, they may be marked with a symbol  or a colored dot.

Check vehicle owner's manual for vehicle top tether anchor locations. They may be identified using one of the anchor symbols   .

Use vehicle belt (not **LATCH** connectors) for installations with children weighing more than 48 pounds (21.7kg).

NOTE: Some vehicle manufacturers have lower maximum weight ratings for **LATCH** anchors, so you must consult your vehicle owner's manual or call the vehicle manufacturer to confirm the limits on your vehicle's **LATCH** anchors.

WHAT IS LATCH? (continued)

Vehicle Top Tether Anchor Points

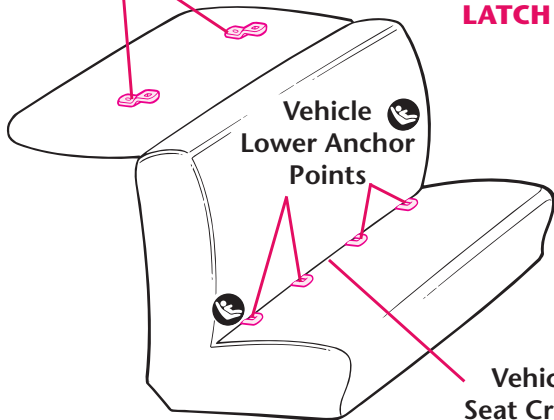

Typical seat in a passenger vehicle. Other vehicle types may have different **LATCH** locations.

See your vehicle owner's manual for exact locations, anchor identification, and requirements for use with a child restraint.

LATCH SYSTEM

LATCH consists of a permanently attached lower anchor belt and a top tether strap.

ONLY use **LATCH** in a seating position recommended by vehicle manufacturer. **NEVER** use forward facing and **rear-facing LATCH** belts at the same time.

FORWARD-FACING LATCH BELT - BLACK

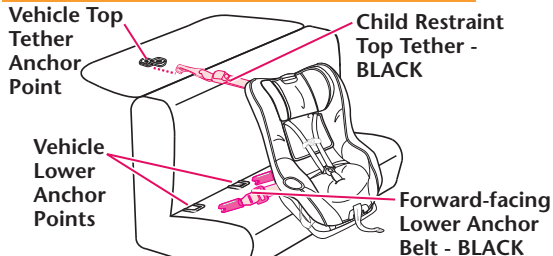

LATCH lower vehicle anchor points are defined as 11 inches (28 cm) from the center of one **LATCH** anchor to the center of another **LATCH** anchor.

LATCH can **ONLY** be used if **LATCH** anchor spacing is 11 inches (28 cm). **DO NOT** use **LATCH** if anchor spacing is over 11 inches (28 cm).

REAR-FACING LATCH BELT - GRAY

Rear-facing Lower Anchor Belt - GRAY

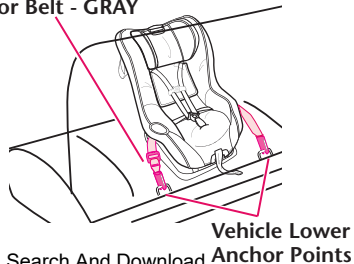

HEIGHT & WEIGHT LIMITS

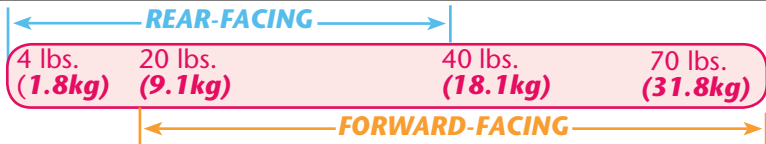

Rear-facing: 4 to 40 lbs. (1.8kg-18.1kg)

- Infants who weigh less than 20 lbs. (9.1kg) **MUST** be **rear-facing**.
- Infants or toddlers 20 to 40 lbs. (9.1kg to 18.1kg) may be **rear-facing**.
- Harness height must be **at** or **just below** child's shoulders.
- Child's head must be at least 1" below the red handle.

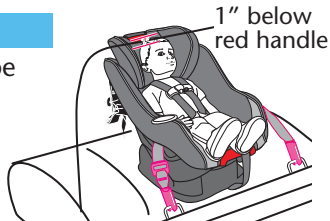

IMPORTANT: This child restraint is certified for use **rear-facing** with children up to 40 lbs. (18.1kg). However, some children approaching 40 lbs. (18.1kg) may be too tall to fit **rear-facing**. Child should use child restraint **forward-facing** only if child is over 20 lbs. (9.1kg) and can sit upright unassisted.

(★, see American Academy of Pediatrics (AAP) recommendations on p. 8 and p. 17)

HEIGHT & WEIGHT LIMITS (continued)

Forward-facing: 20 to 70 lbs. (9.1kg to 31.8kg)

- Child must not exceed 52 inches (132.1cm).
- Toddlers 20 to 70 lbs. (9.1kg to 31.8kg) who are capable of sitting upright unassisted may be **forward-facing**. If unable to sit unassisted, use **rear-facing**.
- Toddlers 40 to 70 lbs. (18.1kg to 31.8kg) and up to 52 inches (132.1cm) tall **MUST** be **forward-facing**.
- Harness height must be **at** or **just above** child's shoulders.
- Child's ears are **BELOW** top of head support.



See p. 8 for American Academy of Pediatrics (AAP) recommendations.

Preterm or Low Birthweight Infants *

A preterm infant or low birth weight infant (preemies) may be at special risk in a vehicle or aircraft.

According to the American Academy of Pediatrics (AAP), these infants may suffer breathing difficulties if improperly reclined in a child restraint.

When installing the child restraint **rear-facing**, use corrected age for preemies see pg. 37 for more information.

Graco advises that you have your physician or hospital staff evaluate your infant and recommend the proper child restraint or car bed before you and your infant leave the hospital.

FEATURES

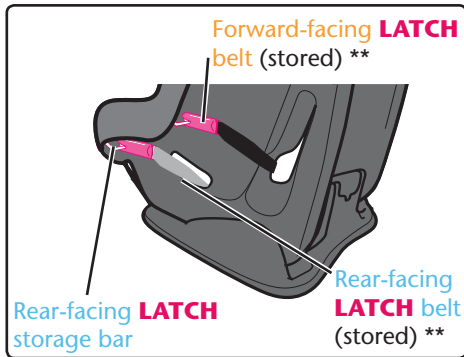
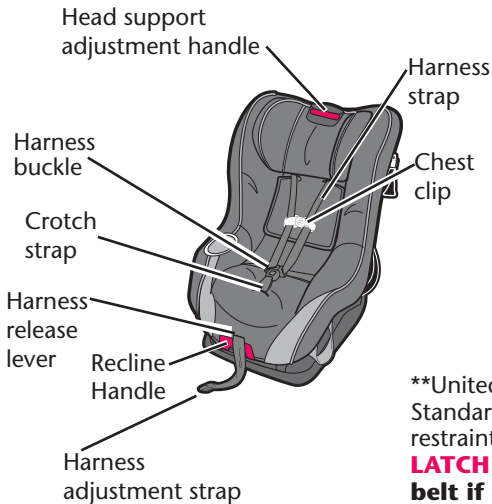

United States Federal Motor Vehicle Safety Standards have defined a system for installing child restraints in vehicles. The system is called **LATCH. **LATCH** may **ONLY** be used **IN PLACE** of vehicle belt if vehicle is equipped with **LATCH** anchor points. Please refer to vehicle owner's manual for **LATCH** locations in vehicles.

FEATURES

***Vehicles are now (or can be) equipped with tether anchor points behind some seats. A tether anchors the top of the child restraint to the body of the vehicle. When used properly with the vehicle seat belt or **LATCH**, a tether helps reduce injury in a sudden stop or crash.

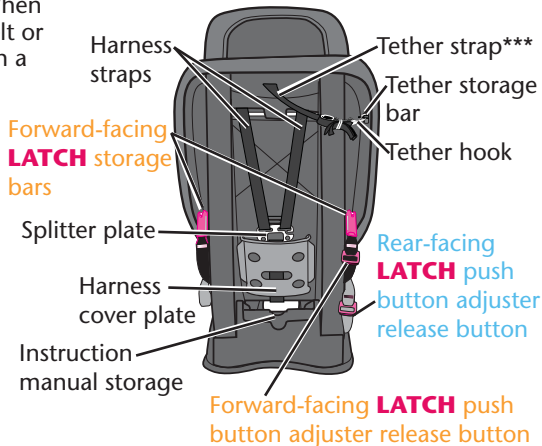

REAR-FACING INSTALLATION WITH LATCH

1. Pull out on handle on front of child restraint (**a**) and adjust to **rear-facing** position **1** (**b**). Make sure **forward-facing LATCH** belt is stored. (see fig. c, pg. 40)
2. Place **rear-facing** on vehicle seat equipped with **LATCH** anchors.
3. For ease of installation, extend **LATCH** belt to its maximum length.
4. Attach **rear-facing** connectors to vehicle lower anchors (**c**). Belt must lie flat and not be twisted. Pull connectors to be sure they are securely attached to the anchor points. (**d**).
5. Press down firmly in center of child restraint while pulling **LATCH** adjustment belt through slot in seat pad (**e**). When finished tightening, make sure free end of adjustment belt is outside the seating area (**f**).

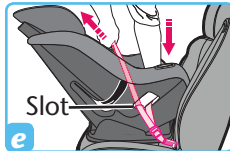
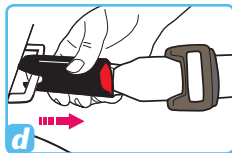
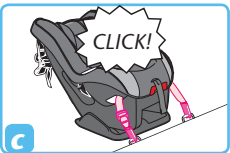
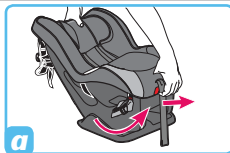

6. Hold seat and pull front to back and left to right at belt path to check for secure installation (**g**). The child restraint should not move side to side or forward more than 1 inch (2.5cm). Check that the lower anchor belt stays tight and does not slip from the tightened position. If it does not stay tight, try another seating position or contact Customer Service.



7. Check level indicator on child restraint (**h**).

Vehicle **must** be on level ground and child in child restraint when checking level indicator. Ball **MUST** be entirely in blue zone (**h**). If necessary, place rolled towels under child restraint, at vehicle seat crease, until entire ball is in blue zone. Then re-check level indicator. (See page 36-37, fig. e)

- **DO NOT** use tether **rear-facing**. Tether **must** be stored (see “Tether Storage” page 49).
- Periodically check that child restraint is securely installed and properly leveled; adjust if necessary.
- To remove **LATCH**, see “Removing **LATCH** from Vehicle Anchor Points”, p. 39.

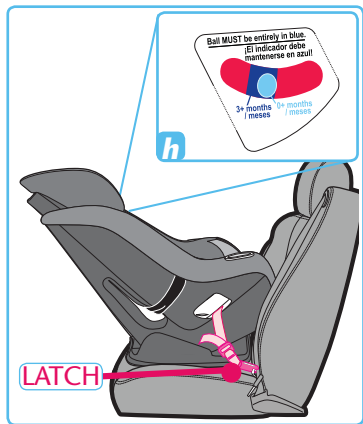

FORWARD-FACING INSTALLATION WITH LATCH

1. Pull out on handle on front of child restraint **(a)** and adjust to **forward-facing** position **2 or 3 (b)** based on your child's size. Make sure **rear-facing LATCH** belt is stored. (see fig. b, pg. 40)
2. Unhook tether from tether storage, see page 49.
3. Place **forward-facing** on vehicle seat equipped with **LATCH** anchors. For ease of installation, extend **LATCH** belt to its maximum length.
4. Attach **forward-facing** connectors to vehicle lower anchors **(c)**. Belt must lie flat and not be twisted. Pull connectors to be sure they are securely attached **(d)**.
5. Slide child restraint back until the restraint is in contact with the vehicle seat back.
6. Press down firmly in center of child restraint to compress vehicle seat cushion while tightening **LATCH** belt by pulling the adjustment belt **(e)**.

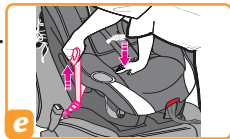
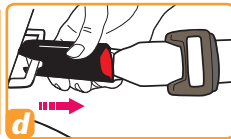
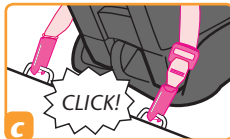

7. Hold seat and pull front to back and left to right at belt path to check for secure installation (**f**). The child restraint should not move side to side or forward more than 1 inch (2.5 cm).

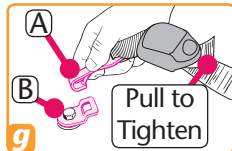

8. Check that the lower anchor belt stays tight and does not slip from the tightened position. If it does not stay tight, try another seating position or contact Customer Service.

9. Attach tether strap hook (**A**) to anchor hardware (**B**) and tighten adjustment belt to remove any slack (**g**). Belt must lie flat and not be twisted. Periodically check that child restraint is securely installed; adjust if necessary.

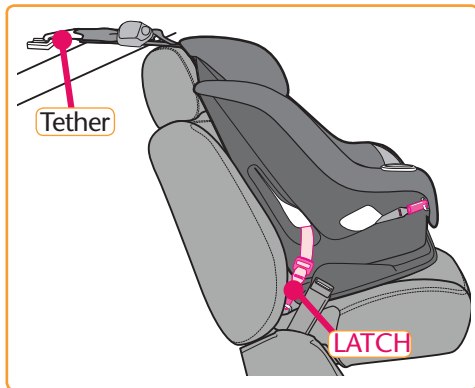

• To remove **LATCH**, see “Removing **LATCH** from Vehicle Anchor Points”, p. 39.

REAR-FACING INSTALLATION WITH VEHICLE SEAT BELTS

⚠ WARNING

LATCH belts **MUST** be stored when using vehicle seat belt to install child restraint.

Please refer to p.41, "Vehicle Seat Belts" to determine what type of vehicle seat belt is in your vehicle.

1. Store **rear-facing** and **forward-facing LATCH** belt as shown **(a)**. Pull out on handle on front of child restraint **(b)** and adjust to **rear-facing** position **1 (c)**.
2. Place **rear-facing** on vehicle seat.
3. Thread vehicle seat belt through **rear-facing** openings **under** the seat pad and buckle belt **(d)**. DO NOT pass vehicle belt over top of the seat pad. Press down firmly in center of child restraint to compress vehicle seat cushion while tightening vehicle seat belt **(e)**.

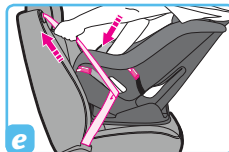
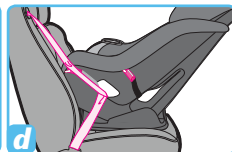
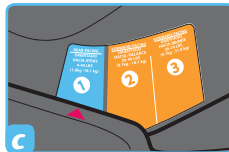

4. Hold seat and pull front to back and left to right at the belt path to check for secure installation. **(f)** The child restraint should not move side to side or forward more than 1 inch (2.5 cm). Vehicle lap belt **MUST** stay tight. If not secure, see "Vehicle Seat Belts" page 41.



5. Check level indicator on child restraint. **Vehicle must be on level ground** and child in child restraint when checking level indicator.

6. Ball **MUST** be entirely in blue zone **(g)**. If necessary, place rolled towels under child restraint, at vehicle seat crease, until entire ball is in blue zone. Then re-check level indicator. (See page 36-37, fig. e)

DO NOT use tether **rear-facing**. Tether **must** be stored (see "Tether Storage" page 49). Periodically check that child restraint is securely installed and properly leveled; adjust if necessary.

Towel

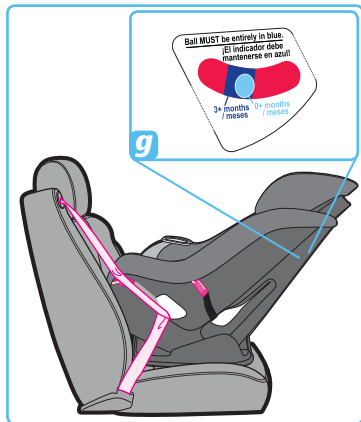
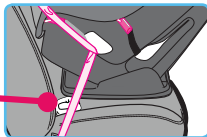

FORWARD-FACING INSTALLATION WITH VEHICLE SEAT BELTS

WARNING

LATCH belts **MUST** be stored when using vehicle seat belt to install child restraint.

Please refer to p.41, "Vehicle Seat Belts" to determine what type of vehicle seat belt is in your vehicle.

1. Store **rear-facing** and **forward-facing LATCH** belt as shown **(a)**. Pull out on handle on front of child restraint **(b)** and adjust to **forward-facing** position **2 or 3 (c)**.
2. Unhook tether from tether storage, see page 49.
3. Place **forward-facing** on vehicle seat. Slide child restraint back until the restraint is in contact with the vehicle seat back.
4. Thread vehicle seat belt through **forward-facing** openings and buckle belt **(d)**.

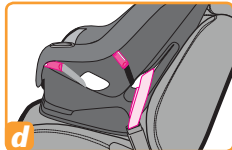
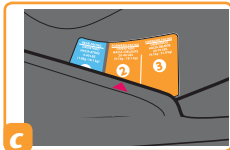
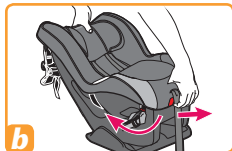

5. Press down firmly in center of child restraint to compress vehicle seat cushion while tightening vehicle seat belt (**e**).



6. Hold seat and pull front to back and left to right at belt path to check for secure installation (**f**). The child restraint should not move side to side or forward more than 1 inch (2.5 cm). Vehicle lap belt **MUST** stay tight. If not secure, see "Vehicle Seat Belts" pg. 41.

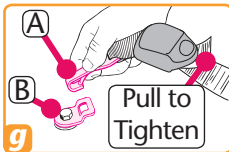

7. Attach tether strap hook (**A**) to anchor hardware (**B**) and tighten adjustment belt to remove any slack (**g**). If vehicle does not have anchor points to attach tether hook, tether hook should be stored, see "Tether Storage", page 49. Belt must lay flat and not be twisted. Periodically check that child restraint is securely installed; adjust if necessary.

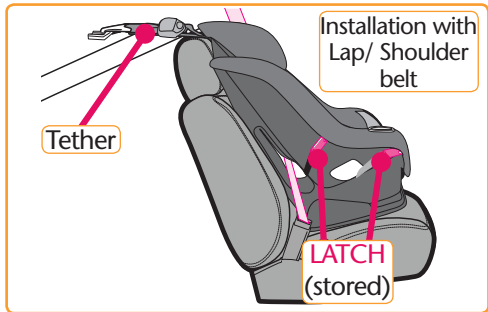

PLACING CHILD IN CHILD RESTRAINT

Check Harness System

⚠ WARNING

To prevent serious injury or death:

- Keep harness straps snug and positioned on shoulders with chest clip at arm pit level.
- Do not use strap covers, blankets, cushions, or padding under harness straps or child unless provided by Graco.
- Child should be dressed in clothing that does not interfere with buckling the harness.
- Failure to properly adjust the harness straps for your child increases the risk of serious injury or death in the event of a sharp turn, sudden stop or crash.

REAR-FACING

- 4-40 lbs (1.8kg-18.1kg)
- Harness height must be at or just below child's shoulders. Body support * **MUST** be used if shoulders are below lowest harness setting (* see page 50).
- Child's head must be at least 1" below the red handle.

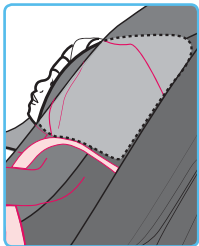

FORWARD-FACING

- 20-70 lbs (9.1kg-31.8kg)
- Harness height must be at or just above child's shoulders.
- Child's ears are **BELOW** top of head support.

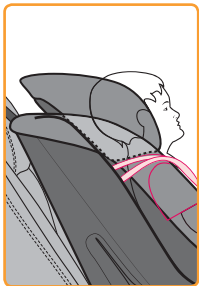

Adjusting Head Support

- **BEFORE** adjusting the head support height, have your child lean forward slightly.
- Squeeze and pull up the red head support adjustment handle **(a)** on top of seat until it locks into one of the 8 height positions **(b)**.
- To lower, squeeze red head support adjustment handle and push head support down.
- When head support is in lowest position, always pull flap forward as shown. **(c)**.

Rear-facing

- Head support should be positioned so the harness straps are at or just below the shoulders and child's head must be at least 1" below the red handle.
- Make sure the head support does not touch the front vehicle seat.

Forward-facing

- Head support should be positioned so that the harness straps are at or just above the child's shoulders, 20-70 lbs (9.1kg-31.8kg).

Refer to page 28 for harness strap placement.

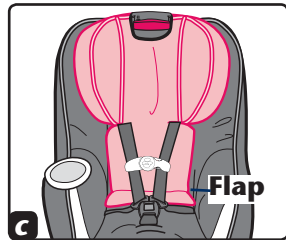
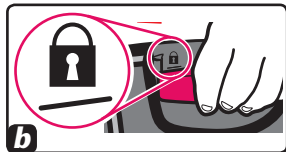
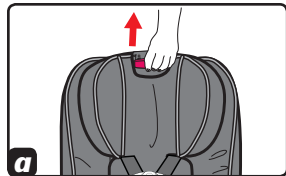

PLACING CHILD IN CHILD RESTRAINT (continued)

1. Place child in child restraint with child's back flat against back of child restraint.
2. Place harness straps over child's shoulders and insert tongue(s) into buckle (see page 33).

Pull up on tongue(s) to be sure they are locked.

3. Close chest clip:

Position chest clip at armpit level (see page 33).

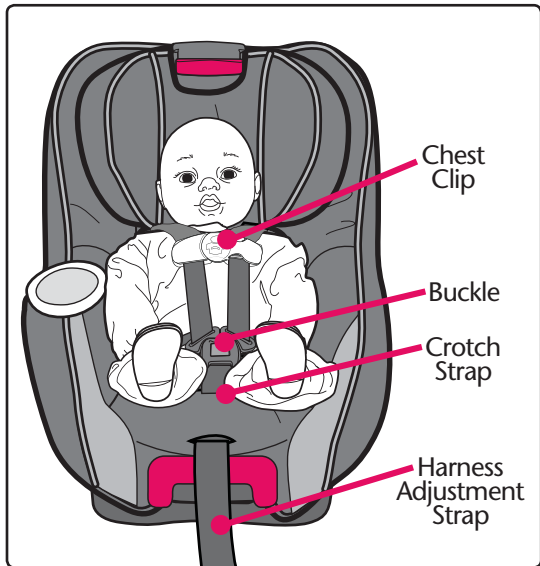

4. Adjust harness straps to be snug. **CHECK** that the harness is snug. You should **not** be able to pinch the harness if it is snug. A snug strap should not allow any slack. It lies in a relatively straight line without sagging. It does not press on the child's flesh or push the child's body into an unnatural position **(a)**

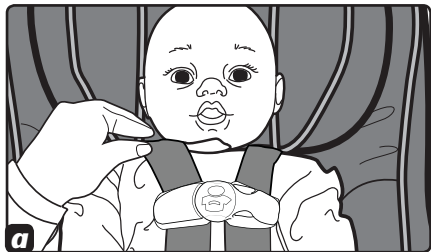

Check that harness straps on **chest** and **thighs** are snug.

5. A rolled towel can be used on each side to support small children **(b)**. Be sure towels do not interfere with harness system. Towels should **NOT** be placed under child.

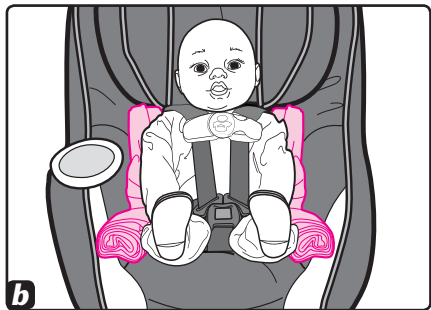

OPERATIONS & ADJUSTMENTS

Harness Straps:

- To tighten: Pull harness adjustment strap **(a)**
- To loosen: Lift lever **(b)** while pulling shoulder harness straps **(c)**.

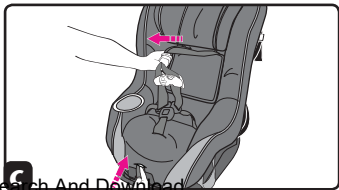
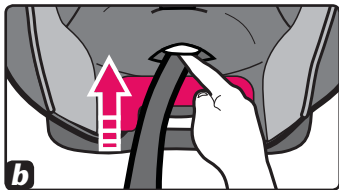
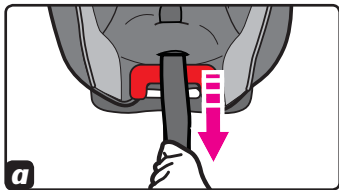
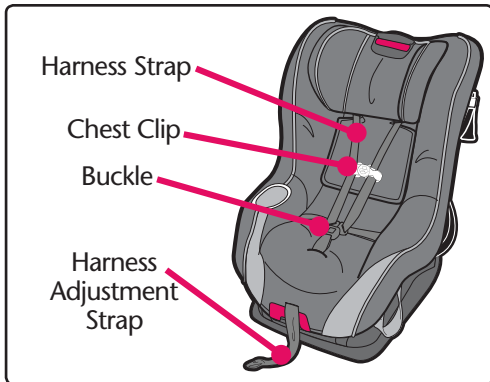

Chest Clip:

- To open: Press tabs and pull apart **(d)**
- To close: Snap halves together. Make sure the chest clip is locked by pulling out on each half. **(e)**

Buckle:

- To buckle: Insert both tongues into buckle. Pull up on tongues to be sure they are locked **(f)**.
To tighten: Pull harness adjustment strap **(g)**
- To unbuckle: Loosen by lifting lever and pulling shoulder harness straps **(h)**. Press in the red button **(i)** and pull tongues out of buckle. **(j)**

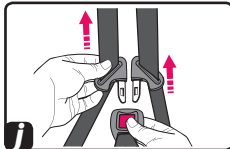
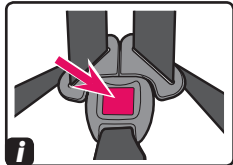
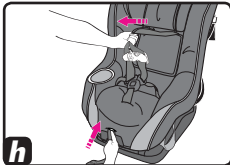
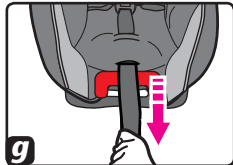
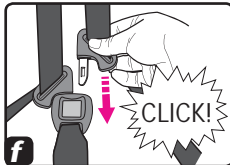
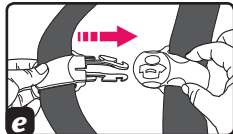
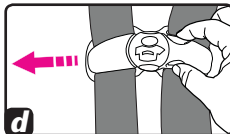

Crotch Strap Adjustment:

Check the crotch strap: Choose the position that is closest to but not under your child.

- Recline child restraint to position **1 (k)**.
- From bottom of child restraint, rotate retainer to side in order to push it through slot easier **(l)**.
- Pull crotch strap from child restraint as shown **(m)**.
- When changing crotch buckle location **LATCH** belt must pass between the **LATCH** belt lines as shown **(n)**.
- Insert crotch strap into desired slot **(o)**. Pull up on crotch strap to be sure it is secure.

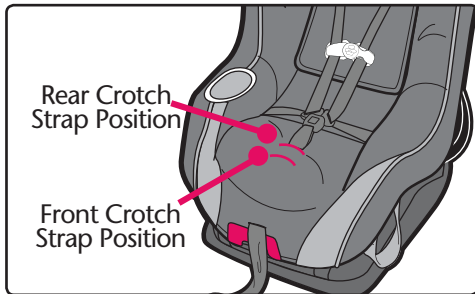
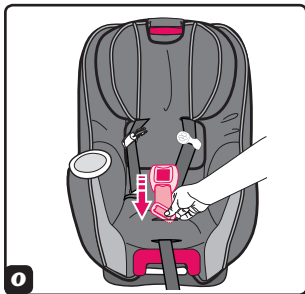
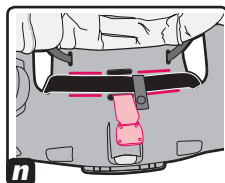
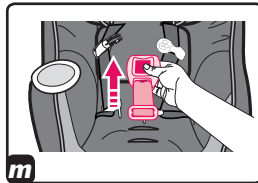
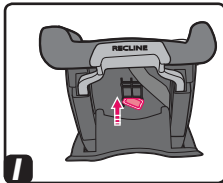
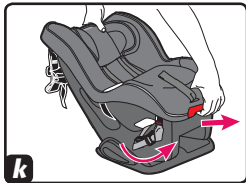

OPERATIONS & ADJUSTMENTS (continued)

Recline/Upright positions:

WARNING

FAILURE TO PROPERLY recline the infant restraint on the vehicle seat increases the risk of serious injury or death.

Rear-Facing

1. Pull out on recline handle on front of child restraint and rotate seat back **(a)**.
2. Child restraint must be in recline position **1 (b)** as indicated on label on side of base **(c)**.
3. Ball in level indicator must be entirely in blue **(d)**. See **(e)** for proper level indicator use. If necessary, use a pool noodle or tightly rolled towel for leveling.

4. Vehicle must be on level ground and child in child restraint when checking level indicator.

NOTE: Level indicator is for rear-facing use only.

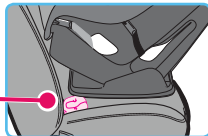

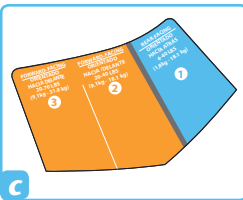
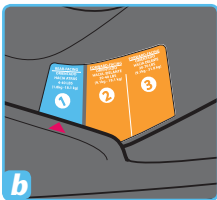
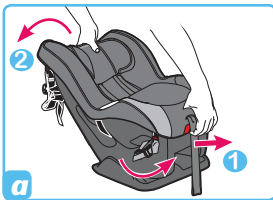

WHEN READING THE LEVEL INDICATOR,

Use corrected age for preemies.

- If the ball is entirely in light blue, the restraint is level for infants 0+ months in age.



- If the ball is in light blue and dark blue, the restraint is level for a child 3+ months in age.



- If the ball is in **RED**, child restraint is **NOT** level. You must adjust your recline position.



e

OPERATIONS & ADJUSTMENTS (continued)

Recline / Upright Positions

Forward-Facing

1. Pull out on recline handle on front of child restraint, while pulling up and forward **(a)**.

2. Adjust recline to position **2** or **3** as indicated on label **(b)** on side of base.

To reach most upright position **(c)**, pull out on the handle and push straight back until the seat clicks into the upright position. If you change recline positions you will need to re-check installation to make sure belt is tight.

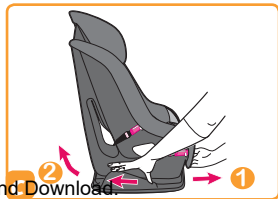
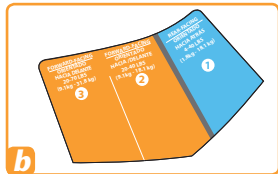

OPERATIONS & ADJUSTMENTS (continued)

Removing **LATCH** from Vehicle Anchor Points:

1. Release the tension on the **LATCH** connector by pushing button in as shown **(a)**.
2. Press button on **LATCH** **(b)**.
3. Pull out (away from anchor point)**(c)**.

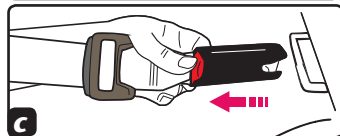
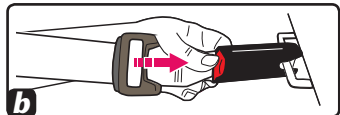
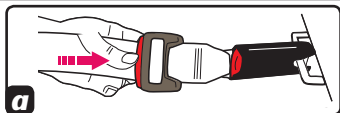

Removing Tether from Vehicle

1. Release the tension on the tether connector by lifting lever as shown **(d)**.
2. Press and hold tether release hinge. **(e)**.
3. Push connector in, lift connector up and pull out (away from anchor point)**(e)**.

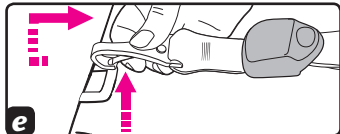
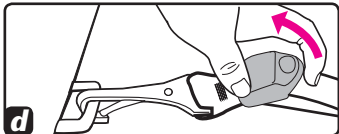



LATCH Storage:

1. Locate **LATCH** storage bars for *forward-facing* and *rear-facing* **LATCH** belts (**a**).
2. Fasten **LATCH** onto storage bar as shown (**b or c**).

Repeat for other side of seat.

REAR-FACING STORAGE

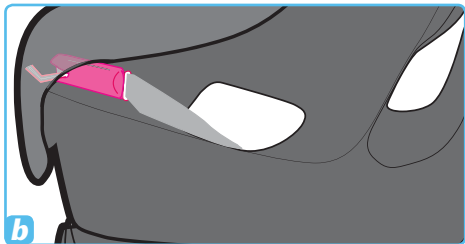

FORWARD-FACING STORAGE

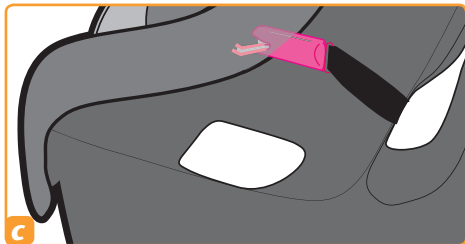

VEHICLE SEAT BELTS

WARNING

Not all vehicle seat belts can be used with a child restraint. The child restraint must be held securely at all times by a lap belt (or lap belt portion of a lap/shoulder belt) that will not change length while driving.

To provide the most secure installation of the child restraint:

- Read the vehicle owner's manual regarding child restraint installation and seat belt use with child restraint.
- Follow all instruction labels on vehicle seat belt and child restraint.

If child restraint is not held securely after following instructions in this manual, vehicle seat belt labels, and vehicle owner's manual:

- Move child restraint to another seating location and try again, or
- Or you can visit the **www.seatcheck.org** website to find a child car seat inspection station nearest you.

VEHICLE SEAT BELTS (continued)

Lap/Shoulder Belt with Switchable Retractor and Sliding Latch Plate

Follow these steps to determine if you have a retractor system that will hold child restraint securely:

- Pull belt all the way out
- Allow belt to retract about 6 inches (15cm)
- If you hear clicking, slowly pull out on belt again, if it locks, then you have a retractor that can be switched to an Automatic Locking Retractor Mode and can be used to secure your seat to vehicle.

If you don't have a retractor that can be switched to an Automatic Locking Retractor Mode AND you pull on the latch plate and it slides freely, a locking clip **MUST** be used (see Pg. 46 "Locking Clip" section).

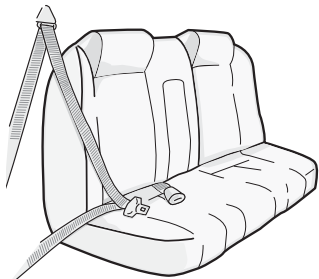
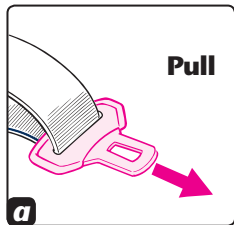

VEHICLE SEAT BELTS (continued)

Lap/Shoulder Belt with Emergency Locking Retractor (ELR) and Locking Latch Plate

The locking latch plate on some seat belts may slip and loosen after being buckled on child restraint if positioned at a certain angle. If this happens, flip the latch plate over **(a)** and re-buckle. Test installation again to see if this works. If not, move child restraint to another seating position.

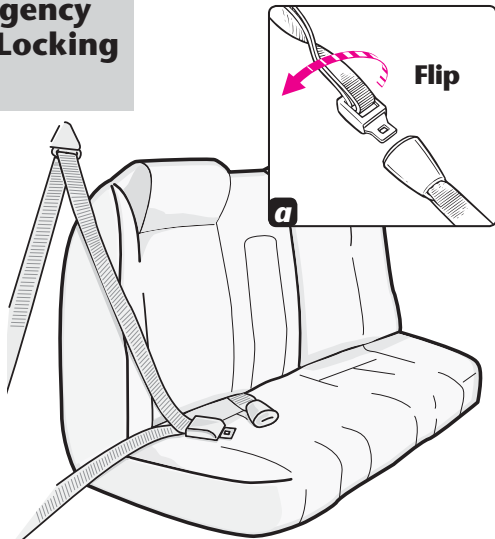

VEHICLE SEAT BELTS (continued)

Lap Belts - Manually Adjustable

The locking latch plate on some seat belts may slip and loosen after being buckled on child restraint if positioned at certain angle. If this happens, flip latch plate over **(a)** and re-buckle. Test installation again to see if this works. If not, move child restraint to another seating position.

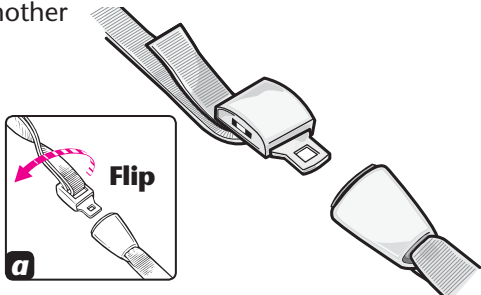

VEHICLE SEAT BELTS (continued)

Lap Belts - With Retractor

Lap belts with retractors may or may not hold a child restraint securely.

Follow these steps to determine if you have a retractor system that will hold child restraint securely:

- Pull belt all the way out
- Allow belt to retract about 6 inches (15cm)
- Slowly pull out on belt again.

If belt is locked and you **cannot** pull the belt out any further, you have an Automatic Locking Retractor which may be used with a child restraint. Remember, when installing a child restraint, pull belt all the way out, buckle belt, and then tighten.

If you **can** pull the belt out again (step c above), you must have an Emergency Locking Retractor which **MUST NOT** be used with a child restraint.

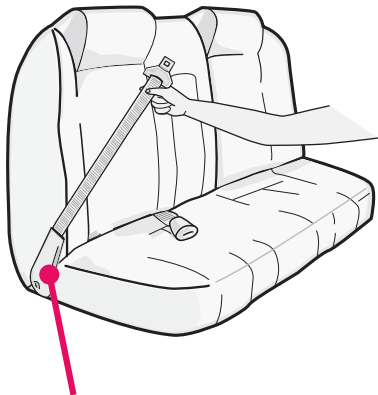

Retractor

VEHICLE SEAT BELTS (continued)

Lap/Shoulder Belt with Emergency Locking Retractor (ELR) and Sliding Latch Plate

Locking Clip

⚠ WARNING

Avoid serious injury or death:

- **Failure to use locking clip where required will result in child restraint not being securely held in place.**
- **Remove locking clip from seat belts when not being used with child restraint.**
- **DO NOT use locking clip as a vehicle seat belt shortener.**

You **MUST** use locking clip provided with child restraint with a vehicle seat belt that slides freely through the latch plate or the lap belt cannot be tightly secured.

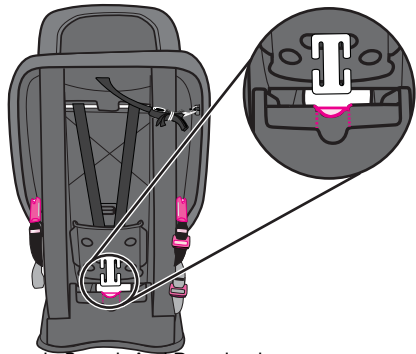

VEHICLE SEAT BELTS (continued)

1. Install child restraint and tighten vehicle seat belt.
2. Hold seat belts together at latch plate **(a)** then unbuckle.
3. If a locking clip is needed (see Pg. 46 "Locking Clip" section), slide locking clip on seat belts approximately 1/2 inch (1 cm) and up to 1 inch (2.5 cm) away from latch plate.
4. Re-buckle seat belt.
5. Test installation to see if child restraint is secure.

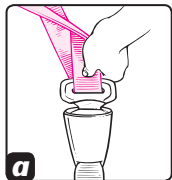

If not secure, additional belt tightening may be required:

- Unbuckle vehicle seat belt.
- Hold belts together and remove locking clip.
- Shorten length of lap belt portion slightly by pulling belt through latch plate
- Re-attach locking clip.
- Buckle vehicle seat belt.

Press child restraint further down into vehicle seat cushion to help buckle vehicle seat belt.

Test installation to see if child restraint is secure. If not secure, repeat above step until secure.

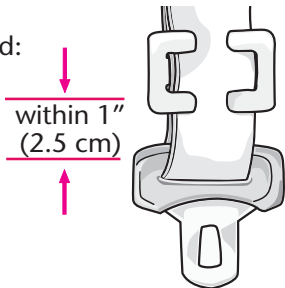

VEHICLE SEAT BELTS (continued)

Passive Restraint - Lap Belt with Motorized Shoulder Belt

DO NOT use with any child restraint.



Passive Restraint - Lap or Shoulder Belt Mounted on Door

DO NOT use with any child restraint.
Belts will not stay tight while driving.

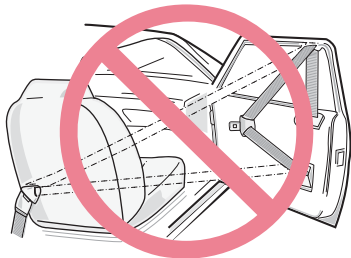

ADDITIONAL INFORMATION

Tether Storage

DO NOT anchor tether strap to vehicle when using child restraint *rear-facing*.

Tether hook must be attached to child restraint for *rear-facing* use or if vehicle is not equipped with tether anchors.

For storage of tether hook:

- Attach tether hook to back of child restraint as shown.
- Pull loose end of adjustment strap to remove any slack.
- Roll loose end of adjustment strap up and secure with a rubber band.

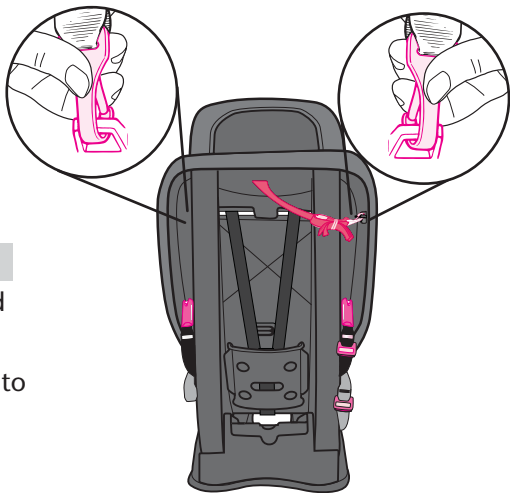

WARNING

To prevent ejection in sudden stop or crash:

- Never allow body support to bunch or fold behind child.
- Only use body support in *rear-facing* mode.
- Body support **MUST** be used if shoulders are below lowest harness setting.

Body Support (on certain models)

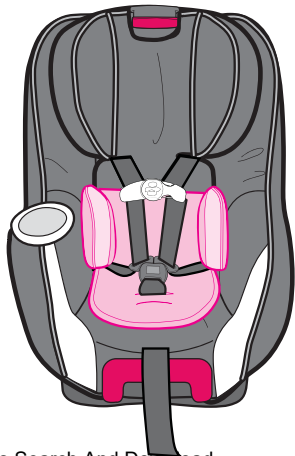

Head Pillow and Harness Covers (on certain models)

Slide head pillow into opening in head support as shown **(a)**. Curved bottom of head pillow allows for head pillow to be pulled down to fit smaller infants.

⚠ WARNING

To prevent serious head injury in sudden stop or crash:

- Make sure the harness system is properly secured.
- Check that the harness straps are not twisted.
- Make sure that harness covers do not interfere with placement of the chest clip at armpit level.

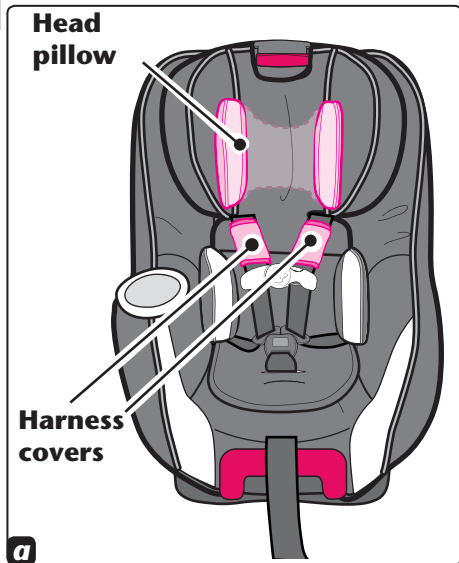

ADDITIONAL INFORMATION (continued)

Care and Cleaning

Refer to seat pad care tag for washing instructions.

Head Support Cover

Head Support Cover: clean with a damp sponge using mild soap and cool water. If necessary, cover may be removed for cleaning.

1. Remove elastic loops from head support as indicated in **(a)**.
2. Remove head support cover as shown **(b)**.
3. Machine wash cover in cold water on delicate cycle and drip-dry. DO NOT USE BLEACH.
4. To put the head support cover back on, reverse preceding instructions.

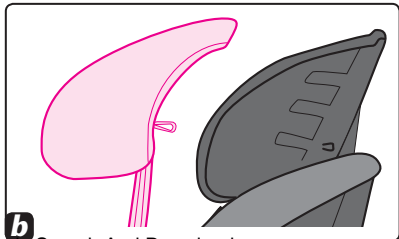
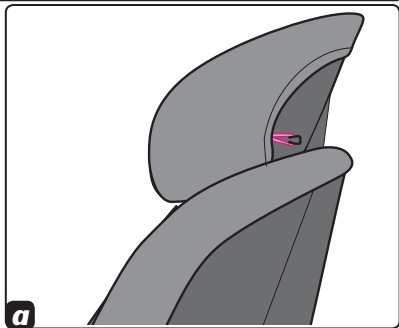

ADDITIONAL INFORMATION (continued)

Care and Cleaning

Seat Pad

Seat Pad: clean with a damp sponge using mild soap and cool water. If necessary, seat pad may be removed for cleaning.

1. Loosen harness straps by lifting lever up **(a)** while pulling shoulder harness straps **(b)**.
2. Remove both harness strap loops from splitter plate on back of child restraint **(c)** and pull through front of pad. Open chest clip, release tongues from buckle.

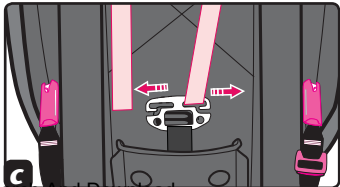
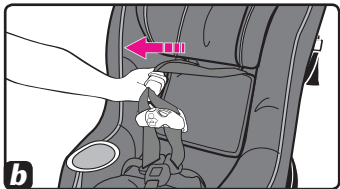
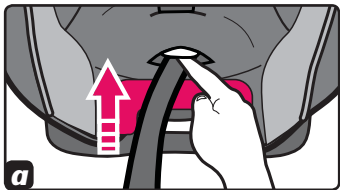

ADDITIONAL INFORMATION (continued)

3. Remove elastic straps from hooks on back of seat as shown **(d)**.
4. Remove hooks at front of seat as shown **(e)**.
5. Remove seat pad from shell by pushing harness straps and crotch strap through seat pad.
6. Machine wash pad in cold water on delicate cycle and drip-dry. DO NOT USE BLEACH.
7. To put the seat pad back on, reverse preceding instructions.

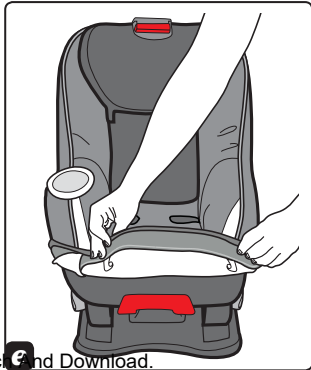
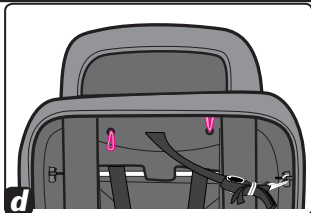

ADDITIONAL INFORMATION (continued)

Buckle Cleaning Process:

WARNING

Prevent serious injury or death:

- Buckle must be properly latched.
- Periodically inspect and clean buckle to remove objects or debris that could prevent latching.

1. Turn restraint over, push retainer through crotch strap slot **(a)**.
2. To clean buckle - place in a cup of warm water and gently agitate the buckle, press the red button several times while in the water **(b)**. **DO NOT SUBMERGE THE HARNESS WEBBING.** DO NOT USE SOAPS or LUBRICANTS. DO NOT use household detergents. Never lubricate buckle.
3. Shake out excess water and allow to air dry, harness webbing should be dry before use **(c)**.
4. Repeat Step 2 and 3 as needed. Buckle should fasten with a "click".
5. Re-attach buckle into the same slot from Step 1. Re-check harness for correct installation before use.

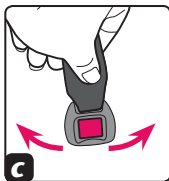
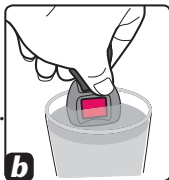
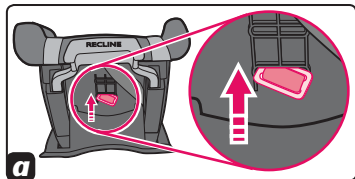

ADDITIONAL INFORMATION (continued)

Harness Straps &

LATCH Belt:

Surface wash only with mild soap and damp cloth. DO NOT IMMERSE THE HARNESS STRAPS or **LATCH** BELT IN WATER, doing so may weaken the harness straps or **LATCH** belt.

If harness straps or **LATCH** belt are frayed or heavily soiled, they **MUST** be replaced.

Aircraft Use

This child restraint is certified for use on aircraft (see label on child restraint). Contact airline about their policy.

Use this child restraint only on forward-facing aircraft seats.

Install child restraint on an aircraft the same way it is installed in a vehicle when using a vehicle seat belt.

Second Hand Child Restraint

Graco Children's Products Inc. advises against loaning or passing along a child restraint.

NOTES

NOTES

NOTES

REPLACEMENT PARTS

To purchase parts or accessories in the United States,
please contact us at the following:

www.gracobaby.com

or

1-800-345-4109

Store instruction
manual in the
slot with the
instruction book
icon as shown.

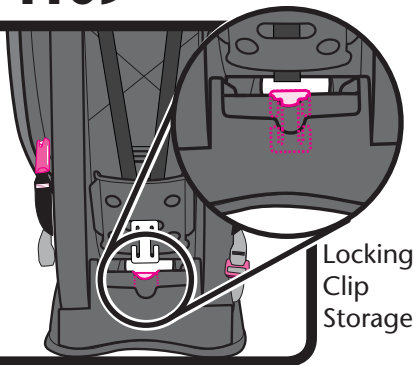
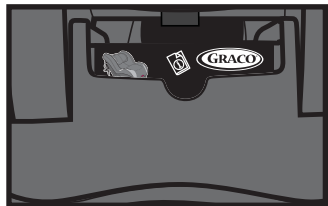

Locking
Clip
Storage



www.gracobaby.com

Size 4 Me™ 70

Asiento de seguridad infantil

Manual del propietario

LEA ESTE MANUAL.

No instale ni use este sistema de seguridad para niños hasta que haya leído y entendido las instrucciones en este manual.

NO USAR DEBIDAMENTE ESTE SISTEMA DE SEGURIDAD PARA NIÑOS AUMENTA EL RIESGO DE LESIONES SERIAS O FATALES EN UN ACCIDENTE O AL DETENERSE DE REPENTE.



TABLA DE CONTENIDO

Antes de Empezar

Información importante.....	4-6
Advertencia.....	7-10
Información básica.....	11
¿Qué es el LATCH ?.....	12-13
El sistema LATCH	14

Utilización

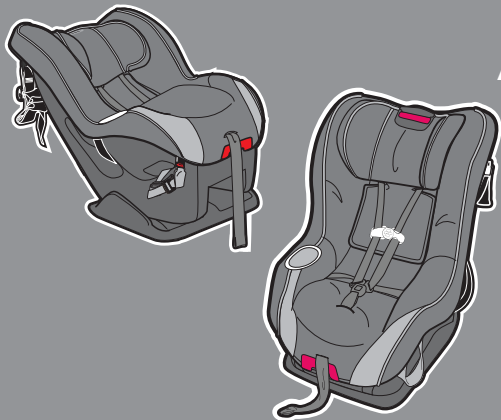
Límites de altura y peso.....	15-17
Características.....	18-19
Instalación orientada hacia atrás con LATCH	20-21
Instalación orientada hacia delante con LATCH	22-23
Instalación de orientación trasera con los cinturones de seguridad del vehículo.....	24-25
Instalación orientada hacia delante con el cinturón de seguridad del vehículo.....	26-27

Colocar al niño en el asiento de seguridad.....	28-31
Operaciones y ajustes.....	32-40
• Correas del arnés.....	32
• Presilla para el pecho.....	33
• Hebilla.....	33
• Ajuste de la correa de la entepierna.....	34-35
• Posiciones reclinada/vertical....	36-38
• Retirar el LATCH de los puntos de anclaje del vehículo.....	39
• Almacenaje del LATCH	40

TABLA DE CONTENIDO

Información adicional

Cinturones de seguridad del vehículo.....	41-48	• Cuidado y limpieza.....	52-56
• Clip de cierre.....	46-47	• Proceso de limpieza de la hebilla.....	55
Información adicional.....	49-57	• Uso en aeronaves.....	56
• Almacenaje del anclaje.....	49	• Asiento de seguridad para autos de segunda mano.....	56
• Soporte del cuerpo (ciertos modelos)	50	Repuestos.....	60
• Almohada para la cabeza (ciertos modelos)	51	• Almacenamiento de la traba de seguridad.....	60
• Fundas de arnés (ciertos modelos)	51	• Almacenaje de manual de instrucciones.....	60

INFORMACIÓN IMPORTANTE

Ningún asiento de seguridad garantiza la protección contra lesiones en cualquier situación, pero su utilización correcta ayuda a reducir el riesgo de lesiones graves o la muerte. LEA ATENTAMENTE ESTE MANUAL.

Lista de control de seguridad

- ✓ Lea detenidamente este manual de instrucciones y las etiquetas del asiento de seguridad.
- ✓ Los niños de peso inferior a 20 libras (9kg) **deben** usar el asiento **orientados hacia atrás**. Niños de 20 a 40 libras de peso (9.1kg a 18,1kg) pueden sentarse **orientados hacia atrás**.
- ✓ No coloque el asiento **orientados hacia atrás** en el asiento del vehículo equipado con la bolsa de aire.
- ✓ Siente a los niños con sistema de seguridad en el asiento trasero del vehículo siempre que sea posible.
- ✓ No deje a los niños solos.
- ✓ Coloque firmemente el asiento con el cinturón de seguridad del vehículo o el cinturón **LATCH**.
- ✓ No use el asiento de seguridad después de la fecha indicada en la parte trasera del mismo.
- ✓ No permita que nadie (niñera, familiares, etc.) use el asiento de seguridad para autos sin haber leído y comprendido primero todas las instrucciones.

INFORMACIÓN IMPORTANTE (cont.)

Información sobre el registro

Número de modelo: _____

Fecha de fabricación: _____

Fecha de compra: _____

Registro de su sistema de seguridad para niños

Por favor, complete la información que se solicita más arriba. El número de modelo y la fecha de fabricación pueden encontrarse en una etiqueta ubicada debajo del sistema de seguridad para niños. Llene la tarjeta postal de registro prepagada que se encuentra en el arnés y envíela hoy mismo.

Los asientos de seguridad para niños (asientos para autos) se pueden retirar por razones de seguridad. Debe registrar este asiento en caso de que deba ser retirado, para que le puedan localizar. Envíela por correo hoy, o envíe su nombre, dirección y el número de modelo y fecha de fabricación del asiento de seguridad para niños a:

Graco Children's Products, Inc.,

Attn: Customer Service, 3 Glenlake Parkway Atlanta, GA 30328

o llame al 1-800-345-4109 o regístrelo en línea en

<http://www.gracobaby.com/carseatregistration>

Download from www.Somanuals.com 5 All Manuals Search And Download.

INFORMACIÓN IMPORTANTE (cont.)

Para obtener información sobre las retiradas:

Llame a la línea gratuita de información de seguridad automotriz del Gobierno de EE.UU. al 1-888-327-4236 (TTY: 1-800-424-9153), o <http://www.NHTSA.gov>

Si necesita ayuda

En los EE.UU. por favor, comuníquese con nuestro Departamento de Servicio al Cliente con cualquier pregunta que pudiera tener sobre piezas, uso o mantenimiento. Cuando se ponga en contacto con nosotros, por favor tenga listo el **número de modelo y la fecha de fabricación** para que lo podamos ayudar más eficientemente. Estos números pueden encontrarse en una etiqueta ubicada en la parte inferior de su sistema de seguridad para bebés.

**1-800-345-4109 o www.gracobaby.com
www.cpsc.gov www.NHTSA.gov
www.seatcheck.org**

⚠ ADVERTENCIA - *Prevenga lesiones graves o la muerte:*

NUNCA PONGA ESTE SISTEMA DE SEGURIDAD PARA NIÑOS EN UN ASIENTO DEL VEHÍCULO EQUIPADO CON UNA BOLSA DE AIRE DELANTERA. Si la bolsa de aire se infla, puede golpear al niño y al sistema de seguridad para niños con mucha fuerza y causar lesiones serias o la muerte de su niño. Consulte el manual del dueño del vehículo para obtener información sobre la instalación de las bolsas de aire laterales y del sistema de seguridad para niños.



⚠ ADVERTENCIA - *Prevenga lesiones graves o la muerte:* *(cont.)*

El incumplimiento de estas instrucciones y de las indicaciones de las etiquetas del asiento podría causar el choque del niño contra el interior del vehículo durante una parada repentina o un accidente. Sujete el asiento con un cinturón de seguridad del vehículo o un sistema **LATCH** que esté bien colocado según las indicaciones de este manual.

Elija el lugar adecuado para el asiento de seguridad en su vehículo. Elija el modo de empleo correcto para el asiento de seguridad de acuerdo al tamaño de su niño. Los niños de peso inferior a 20 libras (9kg) deben usar este asiento de seguridad **orientado hacia atrás**.

La orientación de los niños hacia la parte delantera del vehículo les podría causar lesiones graves o la muerte.

La Academia Norteamericana de Pediatría (AAP por sus siglas en inglés) recomienda que los bebés estén sentados **orientado hacia atrás** hasta los 2 años o hasta que alcancen la altura y el peso máximo para sentarse **orientado hacia atrás** que se indica en el asiento. El sistema de cinturones de seguridad del vehículo **DEBE** sujetar firmemente el asiento de seguridad. No todos los cinturones de seguridad de todos los vehículos pueden utilizarse con los asientos de seguridad.

⚠️ ADVERTENCIA - Previene lesiones graves o la muerte: *(cont.)*

Si el cinturón de seguridad del vehículo no sujeta firmemente el asiento de seguridad, lea la sección "Cinturones de seguridad del vehículo". No coloque nunca el asiento de seguridad en el asiento delantero del vehículo a menos que lo recomiende el manual de propietario del vehículo.

La Administración Nacional de Seguridad de Tráfico en Carreteras (National Highway Traffic Safety Administration, NHTSA) advierte a los propietarios de vehículos que según las estadísticas de accidentes, los niños viajan más seguros en el asiento trasero.

Remítase al manual del propietario del vehículo para obtener información sobre la instalación de los asientos de seguridad en los vehículos con la bolsa de aire.

Se debe reemplazar el asiento de seguridad si ha sufrido un accidente. **¡NO** lo use de nuevo! Un accidente podría causar daños ocultos y usarlo de nuevo podría causar lesiones graves o la muerte. **NO** use el asiento de seguridad si ha resultado dañado o si faltan piezas.

NO use accesorios o piezas que no sean los proporcionados por Graco, ya que ello podría alterar el rendimiento del asiento de seguridad.

⚠ **ADVERTENCIA** - *Prevenga lesiones graves o la muerte:* (cont.)

El asiento de seguridad de **orientación trasera** debe nivelarse correctamente:

- Una posición demasiado reclinada podría causar lesiones o la expulsión del asiento.
- Una posición demasiado vertical podría causar dificultad respiratoria.

No deje nunca al niño solo, ni siquiera mientras duerme, ya que se podría quedar atrapado entre las correas y asfixiarse o estrangularse.

NO retire el sistema **LATCH** del asiento de seguridad. Si usa el cinturón de seguridad del vehículo para sujetar el asiento de seguridad, debe almacenar los

conectores **LATCH** (consulte la sección "Almacenaje del **LATCH**").

No conecte nunca dos conectores **LATCH** a un punto de anclaje inferior del vehículo a menos que el fabricante del vehículo lo especifique.

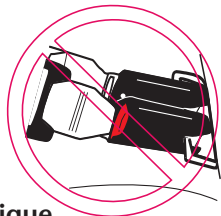

NUNCA use los cinturones **LATCH** **orientado hacia atrás** y **adelante** al mismo tiempo. Solamente puede usar un cinturón **LATCH** por vez según el modo de instalación del sistema de seguridad para niños.

INFORMACIÓN BÁSICA

Certificación

Este asiento de seguridad cumple o excede todos los requisitos requeridos por la Norma Federal 213 de Seguridad de Automóviles para uso en automóviles y aeronaves.

Asiento de seguridad desocupado

Sujete siempre el asiento de seguridad con el sistema **LATCH** o el cinturón de seguridad del vehículo, incluso cuando esté desocupado. Al detenerse de repente, Si el asiento de seguridad no está sujeto puede causar lesiones a los pasajeros.

Asientos peligrosos del vehículo

No use el asiento de seguridad en los asientos del vehículo orientados hacia atrás o hacia un lado.



Vida útil del asiento de seguridad

DEJE de usar este sistema de seguridad para niños y tírelo a la basura 7 años después de la fecha de fabricación. Busque esta etiqueta en el trasero del asiento de seguridad:

MODEL

NAME

Date of Manufacture

year

month

day

GRACO CHILDREN'S PRODUCTS, INC.
ATLANTA, GA 30328 1-800-345-4109
Made in China

Protección del asiento del vehículo

Proteja el asiento del vehículo. Use una alfombrilla, una toalla o una manta fina debajo y detrás del asiento de seguridad.

Cuando hace calor

Las piezas del asiento de seguridad se pueden calentar mucho bajo el sol o cuando hace calor.

Para evitar quemaduras, compruebe siempre la temperatura del asiento antes de sentar a los niños.



¿QUÉ ES EL LATCH?

Las Normas Federales de Seguridad para Vehículos Automotor de Estados Unidos han definido un sistema para la instalación de los sistemas de seguridad para niños en los vehículos. Este sistema se denomina **LATCH**, que son las siglas en inglés de: Anclaje inferior y superior para niños.

Sistema LATCH para vehículos:

El **LATCH** del vehículo consta de un punto de anclaje superior y dos puntos de anclaje inferiores. Los manuales del propietario de algunos vehículos emplean el término **ISOFIX** para definir al nuevo sistema de anclaje para asientos de seguridad para autos. El asiento de seguridad con **LATCH** también puede usarse en asientos del vehículo equipados con **ISOFIX**. Los vehículos nuevos suelen tener uno o varios asientos equipados con puntos de anclaje **LATCH**.

Si el vehículo viene equipado con **LATCH**, se pueden ver los puntos de anclaje inferiores en el pliegue del asiento del vehículo. Si no se ven, puede que estén marcados con un símbolo  o un punto de color.

Compruebe las ubicaciones del anclaje superior del vehículo en el manual del propietario del vehículo. Se pueden localizar por medio de los símbolos de anclaje  .

Use el cinturón del vehículo (no los conectores **LATCH**) en instalaciones para niños que pesen más de 48 libras (21,7kg). **NOTA:** Algunos fabricantes de vehículos usan calificaciones más bajas del peso para los conectores **LATCH**, de manera que debe consultar el manual del dueño del vehículo o llamar al fabricante del vehículo para confirmar los límites de los conectores **LATCH** de su vehículo.

¿QUÉ ES EL LATCH? (cont.)

Puntos de anclaje superior del vehículo



Asiento típico en un vehículo de pasajeros. Otros tipos de vehículos pueden tener otras ubicaciones para el sistema **LATCH**.

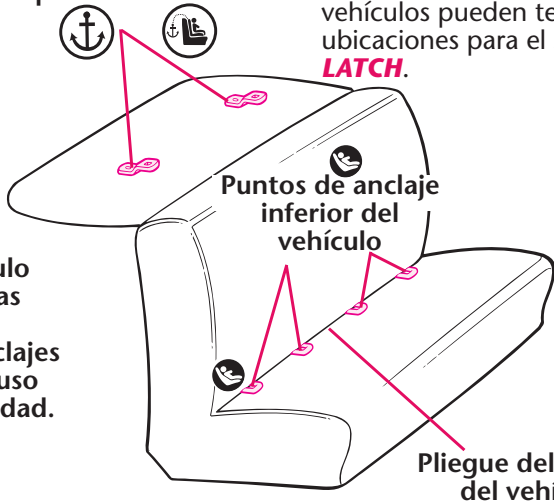

Vea el manual del propietario de su vehículo para informarse sobre las ubicaciones exactas, la identificación de los anclajes y los requisitos para su uso con el asiento de seguridad.

Puntos de anclaje inferior del vehículo

Pliegue del asiento del vehículo

SISTEMA LATCH

El **LATCH** consta de un cinturón de anclaje inferior permanente y una correa de anclaje superior. Utilice con **LATCH ÚNICAMENTE** en el asiento recomendado por el fabricante del vehículo. **NUNCA** use los cinturones **LATCH orientados hacia atrás** y adelante al mismo tiempo.

ORIENTADA HACIA DELANTE EL CINTURÓN LATCH - NEGRO

Punto de anclaje superior del vehículo

Puntos de anclaje inferior del vehículo

Anclaje superior del asiento de seguridad - NEGRO

Cinturón de anclaje inferior orientado hacia adelante - NEGRO

Los puntos de anclaje **LATCH** inferiores del vehículo se definen como a 11 pulgadas (28 cm) desde el centro de un anclaje. El **LATCH** se puede usar **SOLAMENTE** si el espacio del sujetador **LATCH** tiene 11 pulgadas (28 cm) **NO** use el **LATCH** si el espacio del sujetador tiene más de 11 pulgadas (28 cm).

ORIENTADA HACIA ATRÁS EL CINTURÓN LATCH - GRIS

Cinturón de anclaje inferior orientado hacia atrás - GRIS

Puntos de anclaje inferior del vehículo

LÍMITES DE ALTURA Y PESO

← **ORIENTADO HACIA ATRÁS** →

4 libras
(1.8kg)

20 libras
(9.1kg)

40 libras
(18.1kg)

70 libras
(31.8kg)

← **ORIENTADO HACIA DELANTE** →

Orientado hacia atrás: 4 a 40 libras (1,8kg-18,1kg)

- Niños que pesan menos que 20 libras (9,1kg) **DEBEN** sentarse **orientados hacia atrás**.
- Niños de 20 y 40 libras de peso (9,1 kg a 18,1 kg) pueden sentarse **orientados hacia atrás**.
- La altura del arnés debe estar **a o apenas por debajo** de los hombros del niño.
- La cabeza del niño debe estar por lo menos 2.5 cm (1 pulgada) debajo de la manija roja.



IMPORTANTE: Este asiento de seguridad para autos cuenta con la certificación para utilizarlo **orientados hacia atrás** con niños de hasta 40 libras de peso (18,1 kg). Sin embargo, es probable que algunos niños que se acercan a las 40 libras (18,1 kg) resulten ser demasiado altos para viajar **orientados hacia atrás**. Se debe ajustar su asiento de seguridad **orientado hacia adelante** solamente si pesa más de 20 libras (9,1kg) y es capaz de sentarse por sí mismo. (*, vea recomendaciones de la Academia Norteamericana de Pediatría (AAP) páginas 8 y 17)

LÍMITES DE ALTURA Y PESO (cont.)

Orientados hacia delante: de 20 a 70 libras (9,1kg a 31,8kg)

- El niño no debe exceder las 52 pulgadas (132.1 cm).
- Los niños de 20 a 70 libras (de 9kg a 31,8kg) que son capaces de sentarse por sí mismos pueden sentarse **orientados hacia delante**. Si no se pueden sentar por sí solos, ajuste el asiento de seguridad **orientado hacia atrás**.
- Los niños de 40 a 70 libras (de 18,1kg a 31,8kg) y hasta 52 pulgadas (132.1cm) de altura **DEBEN** sentarse **orientados hacia delante**.
- La altura del arnés debe estar **a** o **apenas por encima** de los hombros del niño.
- Los oídos del niño están **DEBAJO** de la parte superior de la apoyacabeza.



Vea la pág. 8 para obtener las recomendaciones de la Academia Norteamericana de Pediatría (AAP).

Niños prematuros o de bajo peso de nacimiento *

Un bebé prematuro o de bajo peso al nacer (prematuros) corre peligro adicional en un vehículo o avión.

Según la American Academy of Pediatrics (Academia de Pediatría de los Estados Unidos), estos niños podrían sufrir dificultades de respiración si son recostados de forma incorrecta en un asiento de seguridad.

Al instalar el sistema de retención infantil **orientado hacia atrás**, utilice la edad corregida para bebés prematuros. Vea la página 37 para obtener más información.

Graco aconseja que pida a su médico o al personal del hospital que examinen a su niño y que le recomienden un asiento o cama para auto adecuado antes de que usted y su niño salgan del hospital.

CARACTERÍSTICAS

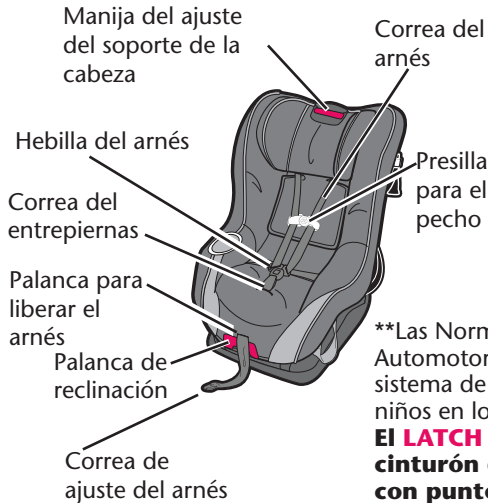

Las Normas Federales de Seguridad para Vehículos Automotor de Estados Unidos han determinado un sistema de instalación de sistemas de seguridad para niños en los vehículos. El sistema se denomina **LATCH. **El LATCH debe usarse SOLAMENTE EN LUGAR del cinturón del vehículo si el vehículo está equipado con puntos de anclaje LATCH. Por favor, consulte el manual del propietario del vehículo para identificar las ubicaciones del LATCH en su vehículo.**

CARACTERÍSTICAS

***Los vehículos ahora vienen equipados (o pueden estar equipados) con puntos de sujeción del anclaje detrás de algunos asientos. Un anclaje sujeta la parte superior del sistema de seguridad para niños a la carrocería del vehículo.

Cuando se usa debidamente con el cinturón de seguridad del vehículo o el **LATCH**, el anclaje ayuda a reducir las lesiones en una parada repentina o accidente.

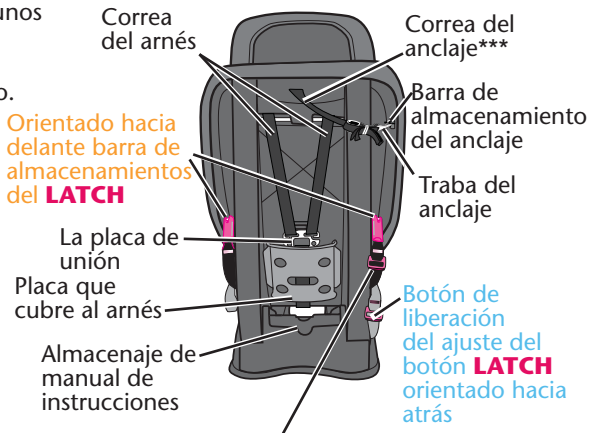

Botón de liberación del ajuste del botón **LATCH** orientado hacia adelante

INSTALACIÓN ORIENTADA HACIA ATRÁS CON LATCH

1. Tire de la manija del frente del sistema de seguridad para niños **(a)** y ajústela en la posición **orientada hacia atrás 1 (b)**. Asegúrese de que el cinturón **LATCH orientado hacia adelante** esté guardado. (vea la fig. c, pág. 40)
2. Colóquelo **orientado hacia atrás** en el asiento del vehículo equipado con anclajes **LATCH**.
3. Para facilitar la instalación, extienda el cinturón **LATCH** hasta el máximo.
4. Enganche los conectores **orientados hacia atrás** a los anclajes inferiores del vehículo **(c)**. El cinturón debe mantenerse en posición plana sin doblarse. Jale los conectores para asegurarse que están bien sujetos a los puntos de anclaje **(d)**.
5. Oprima con firmeza hacia abajo en el centro del sistema de seguridad para niños mientras pasa el cinturón de ajuste **LATCH** por la ranura en la almohadilla del asiento **(e)**. Cuando terminó de ajustarla, asegúrese que el extremo libre del cinturón de ajuste esté afuera del lugar para sentarse **(f)**.

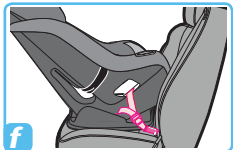
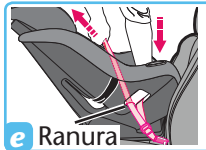
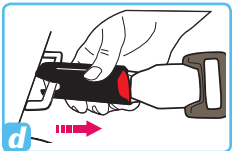

6. Agarre el asiento y tire de adelante hacia atrás y de izquierda a derecha a nivel del pasaje del cinturón para asegurarse de que esté perfectamente instalado **(g)**. El sistema de seguridad para niños no deberá moverse de un lado a otro ni hacia adelante más de 1 pulgada (2,5 cm). Asegúrese de que el cinturón de anclaje inferior se mantiene apretado y no se suelta de la posición de apretado. De no mantenerse apretado, colóquelo en otro asiento o póngase en contacto con Servicio al Cliente.



7. Compruebe el indicador de nivel del asiento de seguridad **(h)**. El vehículo **DEBE estar en una superficie plana** con el niño dentro del asiento de seguridad al comprobar el indicador de nivel. El indicador **DEBE** quedar completamente dentro de la zona azul **(h)**. Si es necesario, coloque toallas enrolladas debajo del asiento, exactamente en el pliegue del asiento del vehículo, hasta que quede completamente dentro de la Vuelva a comprobar el indicador de nivel. (Vea pag. 36-37, fig. e)

- **NO** use el anclaje superior con el asiento de seguridad **orientado hacia atrás**. Se **debe** almacenar el anclaje superior (vea "Almacenaje del anclaje" en la página 49).
- Compruebe periódicamente si el asiento de seguridad está perfectamente instalado y correctamente nivelado y ajústelo si es necesario.
- Para remover, vea "Retirar el **LATCH** de los puntos de anclaje del vehículo" página 39.

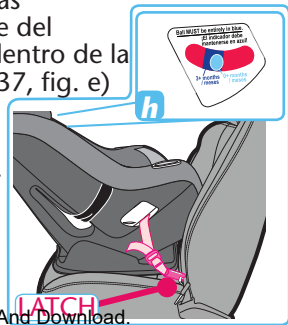

INSTALACIÓN ORIENTADA HACIA DELANTE CON LATCH

1. Tire de la manija del frente del sistema de seguridad para niños **(a)** y ajústela en la posición **orientada hacia adelante 2 o 3 (b)** según el tamaño de su niño. Asegúrese de que el cinturón **LATCH orientado hacia atrás** esté guardado. (Vea la Fig. b, pág. 40)
2. Destrabe la correa del almacenamiento, vea la página 49.
3. Colóquelo **orientado hacia adelante** en el asiento del vehículo equipado con anclajes **LATCH**. Para facilitar la instalación, extienda el cinturón **LATCH** hasta el máximo.
4. Enganche los conectores **orientado hacia adelante** a los anclajes inferiores del vehículo **(c)**. El cinturón debe quedar plano y no estar retorcido. Jale los conectores para asegurarse de que están bien conectados a los puntos de anclaje **(d)**.
5. Deslice el sistema de seguridad para niños hasta que esté en contacto con el respaldo del asiento del vehículo.
6. Presione fuertemente en el centro del asiento de seguridad para comprimir el cojín del asiento del vehículo al el cinturón **LATCH** jalando la correa **(e)**.

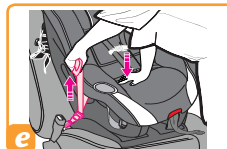
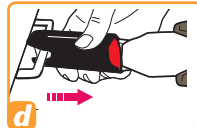
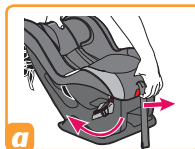

7. Agarre el asiento y tire de adelante hacia atrás y de izquierda a derecha a nivel del pasaje del cinturón para asegurarse de que esté perfectamente instalado (**f**). El sistema de seguridad para niños no deberá moverse de un lado a otro ni hacia adelante más de 1 pulgada (2,5 cm).

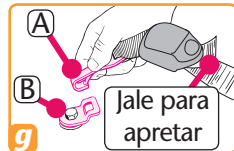

8. Asegúrese de que el cinturón de anclaje inferior se mantiene apretado y no se suelta de la posición de apretado. De no mantenerse apretado, colóquelo en otro asiento o póngase en contacto con Servicio al Cliente.

9. Conecte el gancho de la correa de anclaje (**A**) al anclaje (**B**) y apriételo del todo (**g**). El cinturón debe quedar plano y no estar retorcido.

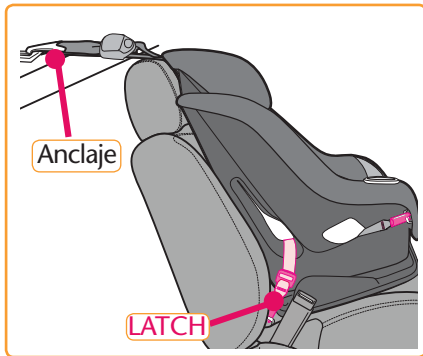

Compruebe periódicamente si el asiento de seguridad está perfectamente instalado y ajústelo si es necesario.

• Para remover, vea "Retirar el **LATCH** de los puntos de anclaje del vehículo" página 39.

INSTALACIÓN DE ORIENTACION TRASERA CON LOS CINTURONES DE SEGURIDAD DEL VEHÍCULO

⚠ ADVERTENCIA

El cinturón **LATCH DEBE** almacenarse cuando se utilice el cinturón de seguridad del vehículo para instalar el asiento de seguridad.

Por favor, consulte la sección "Cinturones de seguridad del vehículo" en la pág. 41 para determinar qué tipo de cinturón de seguridad tiene su vehículo.

1. Guarde el cinturón **LATCH** orientado hacia **adelante** y **atrás** como se indica **(a)**. Tire de la manija del frente del sistema de seguridad para niños **(b)** y ajústela en la posición **orientada hacia atrás 1 (c)**.
2. Colóquelo **orientado hacia atrás** en el asiento del vehículo.
3. Pase el cinturón de seguridad del vehículo por las aberturas **orientada hacia atrás** debajo de la almohadilla del asiento y abróchelo **(d)**. **NO** pase el cinturón del vehículo por encima de la parte de arriba de la almohadilla del asiento. Presione fuertemente en el centro del asiento de seguridad para comprimir el cojín del asiento del vehículo al tiempo que aprieta el cinturón de seguridad del vehículo **(e)**.

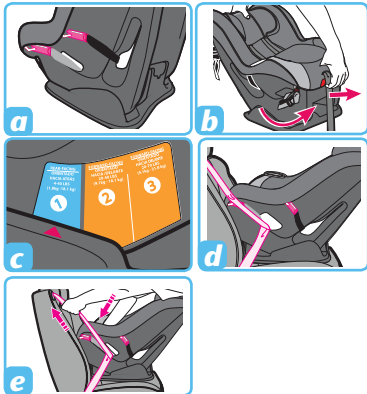

4. Agarre el asiento y tire de adelante hacia atrás y de izquierda a derecha a nivel del pasaje del cinturón para asegurarse de que esté perfectamente instalado **(f)**. El sistema de seguridad para niños no deberá moverse de un lado a otro ni hacia adelante más de 1 pulgada (2,5 cm). El cinturón de regazo del vehículo **DEBE** mantenerse apretado. Si no queda bien sujeto, vea "Cinturones de seguridad del a vehículo" en la página 41.

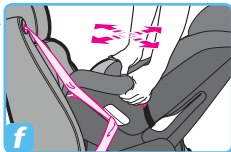

5. Compruebe el indicador de nivel del asiento de seguridad. El **vehículo debe estar en una superficie plana** con el niño dentro del asiento de seguridad al comprobar el indicador de nivel.

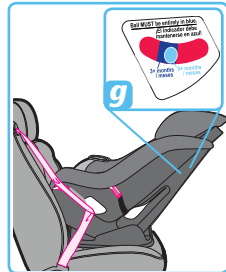

6. El indicador **DEBE** quedar completamente dentro de la zona azul **(g)**. Si es necesario, coloque toallas enrolladas debajo del asiento, en el pliegue del asiento del vehículo, hasta que quede completamente dentro de la zona azul. Vuelva a comprobar el indicador de nivel. (Vea pag. 36-37, fig. e) **NO** use el anclaje superior con el asiento de seguridad **orientado hacia atrás**. Se **debe** almacenar el anclaje superior (vea "Almacenaje del anclaje" en la página 49). Compruebe periódicamente si el asiento de seguridad está perfectamente instalado y correctamente nivelado y ajústelo si es necesario.

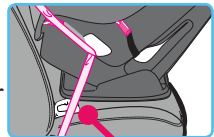

Toalla

INSTALACIÓN ORIENTADA HACIA DELANTE CON LOS CINTURONES DE SEGURIDAD DEL VEHÍCULO

⚠ **ADVERTENCIA**

El cinturón **LATCH DEBE** almacenarse cuando se use el cinturón de seguridad del vehículo para instalar el asiento de seguridad.

Por favor, consulte la sección "Cinturones de seguridad del vehículo" en la pág. 41 para determinar qué tipo de cinturón de seguridad tiene su vehículo.

1. Guarde el cinturón **LATCH** orientado hacia **adelante** y **atrás** como se indica **(a)**. Tire de la manija del frente del sistema de seguridad para niños **(b)** y ajústela en la posición **orientado hacia adelante 2** o **3 (c)**.
2. Destrabe la correa del almacenamiento, vea la página 49.
3. Colóquelo **orientado hacia adelante** en el asiento del vehículo. Deslice el sistema de seguridad para niños hasta que esté en contacto con el respaldo del asiento del vehículo.
4. Pase el cinturón de seguridad del vehículo por las aperturas **orientado hacia adelante**. Abroche el cinturón **(d)**.

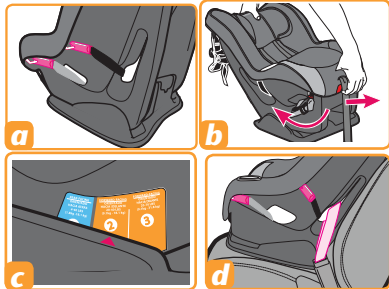

5. Presione fuertemente en el centro del asiento de seguridad para comprimir el cojín del asiento del vehículo al tiempo que aprieta el cinturón de seguridad del vehículo **(e)**.

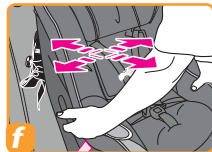

6. Agarre el asiento y tire de adelante hacia atrás y de izquierda a derecha a nivel del pasaje del cinturón para asegurarse de que esté perfectamente instalado **(f)**. El sistema de seguridad para niños no deberá moverse de un lado a otro ni hacia adelante más de 1 pulgada (2,5cm). El cinturón de regazo del vehículo **DEBE** mantenerse apretado. Si no queda bien sujeto, vea "Cinturones de seguridad del vehículo" en la página 41.

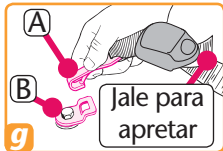

Instalación con cinturón de seguridad para la cintura / hombro

7. Conecte el gancho de la correa de anclaje **(A)** al anclaje **(B)** y apriételo del todo **(g)**. Si el vehículo no cuenta con puntos de anclaje para conectar el gancho, debe almacenarlo; vea "Almacenaje del anclaje" en la página 49. El cinturón debe quedar plano y no estar retorcido. Compruebe periódicamente si el asiento de seguridad está perfectamente instalado y ajústelo si es necesario.

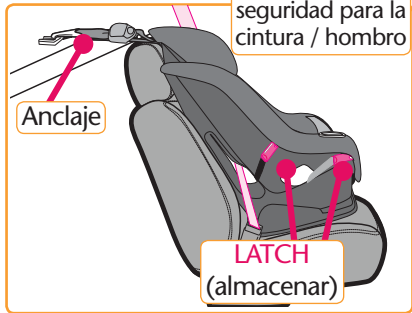

COLOCAR AL NIÑO EN EL ASIENTO DE SEGURIDAD

Compruebe el sistema del arnés:

⚠️ ADVERTENCIA

Para prevenir lesiones graves o la muerte:

- Mantenga las correas del arnés bien apretadas y colocadas en los hombros con el cierre del arnés abrochado al nivel de las axilas.
- No ponga almohadillas, mantas ni cojines debajo de las correas o del niño, a menos que sean proporcionados por Graco.
- El niño debe llevar ropa que no estorbe al abrochar el arnés.
- No ajustar debidamente las correas del arnés de su niño aumenta el riesgo de lesiones serias o la muerte en una curva cerrada, parada repentina o accidente.

ORIENTADO HACIA ATRÁS

- 4-40 lbs (1,8kg -18,1 kg)
- La altura del arnés debe estar a o apenas por debajo de los hombros del niño. El soporte del cuerpo * **DEBE** usarse si los hombros están debajo de la posición más baja del arnés (* vea página 50).
- La cabeza del niño debe estar por lo menos 2.5 cm (1 pulgada) debajo de la manija roja.



ORIENTADO HACIA DELANTE

- 20-70 lbs (9.1kg-31.8kg)
La altura del arnés debe estar a o apenas por encima de los hombros del niño.
- Los oídos del niño están **DEBAJO** de la parte superior

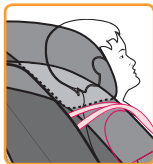

Ajuste del soporte de la cabeza

- **ANTES** de ajustar la altura del apoyacabeza, pida a su niño que se mueva un poco hacia adelante.
- Apriete la manija roja de ajuste del soporte de la cabeza **(a)** de arriba del asiento hasta que se trabe en una de las 8 posiciones de la altura **(b)**.
- Para bajarlo, apriete y tire hacia arriba de la manija roja de ajuste y empuje el soporte de la cabeza hacia abajo.
- Cuando el soporte de la cabeza está en la posición más baja, tire siempre la aleta hacia adelante como se indica **(c)**.

Orientado hacia atrás

- El soporte de la cabeza debe colocarse de manera tal que las correas del arnés estén a o apenas por debajo de los hombros y la cabeza del niño debe estar por lo menos 2.5 cm (1 pulgada) debajo de la manija roja.
- Asegúrese de que el soporte de la cabeza no toca el asiento delantero del vehículo.

Orientado hacia delante

- El soporte de la cabeza debe colocarse de manera tal que las correas del arnés estén a o apenas por encima de los hombros del niño, 9,1 kg a 31,8 kg (20 a 70 libras).

Consulte la página 28 para determinar la colocación de la correa del arnés.

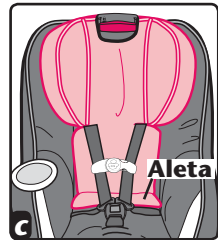

COLOCAR AL NIÑO EN EL ASIENTO DE SEGURIDAD

(cont.)

1. Coloque al niño en el asiento de seguridad con la espalda apoyada contra el respaldo del asiento.
2. Coloque las correas del arnés por encima de los hombros del niño e inserte la(s) lengüeta(s) en la hebilla (vea página 33). Jale la(s) lengüeta(s) para asegurarse de que están bien sujeta(s).
3. Cierre la presilla para el pecho:

Ponga la presilla para el pecho al nivel de las axilas (vea pg. 33).

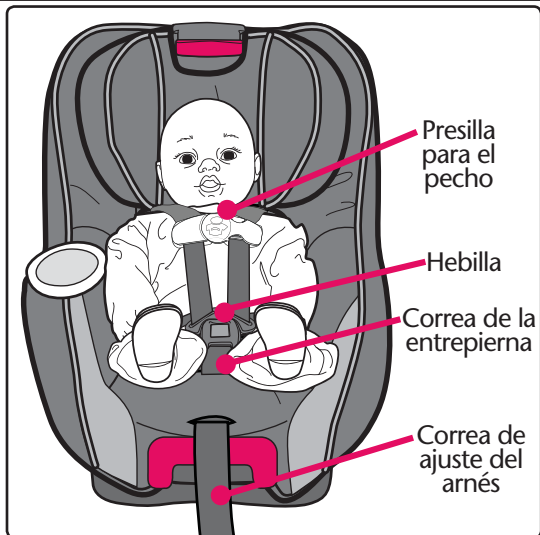

4. Ajuste las correas del arnés para que estén apretadas. **VERIFIQUE** que el arnés esté tensionado. **NO** debería poder apretar el arnés si está tenso. Una correa tensa no deberá estar floja. Se mantiene en una línea casi recta sin doblarse. No aprieta la carne del niño ni empuja el cuerpo del niño en una posición que no sea natural. **(a)**

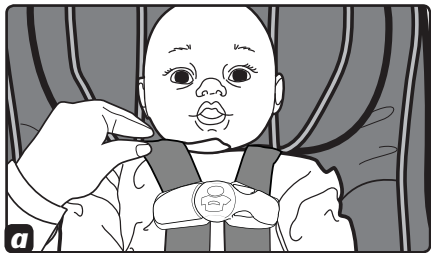

Compruebe si las correas del arnés en el **pecho** y los **muslos** están bien ajustadas.

5. Se puede usar una toalla enrollada en cada lado como soporte para los niños pequeños **(b)**. Asegúrese de que las toallas no interfieren en el sistema del arnés. **NO** se deben colocar toallas debajo del niño.



OPERACIONES Y AJUSTES

Correas del arnés

- Para apretar: Tire la correa de ajuste del arnés **(a)**.
- Para soltar: Levante la palanca **(b)** mientras tira las correas del arnés del hombro **(c)**.

Correas del arnés

Presilla para el pecho

Hebilla

Correa de ajuste del arnés

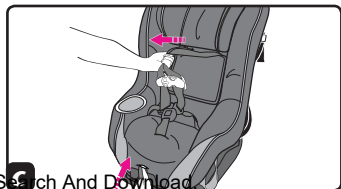
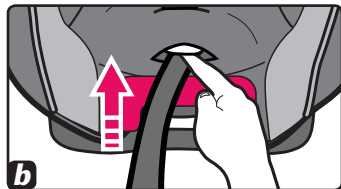
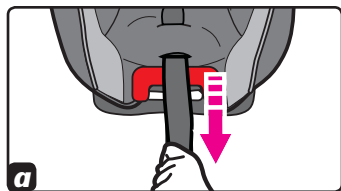
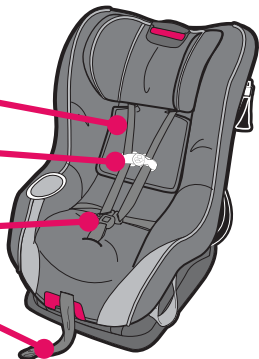

Presilla para el pecho:

- Para abrirla: Oprima las lengüetas y sepárelas **(d)**
- Para cerrarla: Abroche las dos mitades. Asegúrese de que la presilla para el pecho esté trabada, tirando de cada mitad. **(e)**

Hebilla:

- Para abrochar: Inserte ambas lengüetas en la hebilla. Jale las lengüetas para asegurarse de que están cerradas **(f)**. Para apretar: Tire la correa de ajuste del arnés **(g)**.
- Para desabrochar: Aflójelo, levantando la palanca mientras tira las correas del arnés para los hombros **(h)**. Oprima del botón rojo **(i)** y tire las lenguas de la hebilla. **(j)**

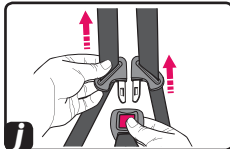
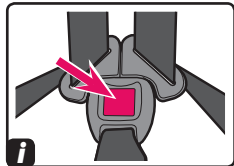
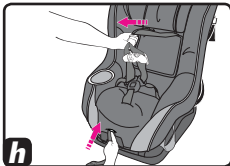
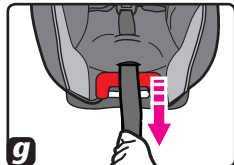
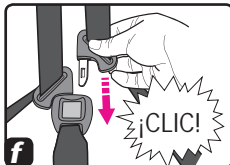
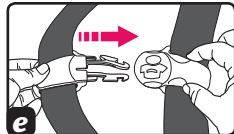
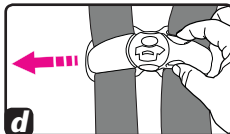

OPERACIONES Y AJUSTES (cont.)

Ajuste de la correa de la entropierna:

Verifique la correa para la entropierna: Elija la posición que esté más cercana pero no debajo de su niño.

- Recline el sistema de seguridad del niño a la posición **1 (k)**.
- Desde abajo del sistema de seguridad para el niño, gire el retén hacia el costado para pasarlo con mayor facilidad por la ranura **(l)**.
- Tire la correa de la entropierna del sistema de seguridad para el niño como se indica **(m)**.
- Cuando cambia la ubicación de la hebilla de la entropierna, el cinturón del **LATCH** debe pasar entre las líneas del cinturón del **LATCH** como se indica en **(n)**.
- Ponga la correa de la entropierna en la ranura deseada **(o)**. Tire de la correa de la entropierna para asegurarse de que esté bien instalada.

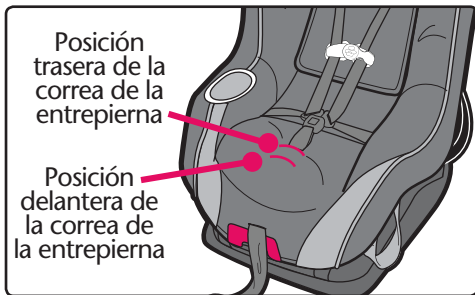
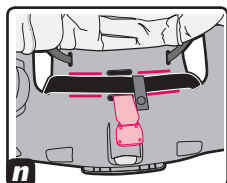
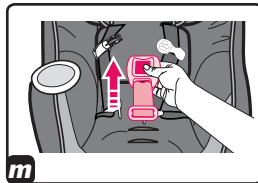
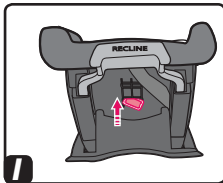
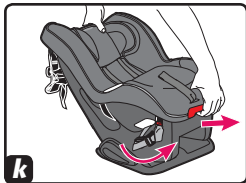

OPERACIONES Y AJUSTES (cont.)

Posiciones reclinada / vertical:

⚠ ADVERTENCIA

NO INCLINAR DEBIDAMENTE el sistema de seguridad para bebés en el asiento del vehículo aumenta el riesgo de lesiones serias o la muerte.

Orientado hacia atrás

1. Tire hacia afuera de la manija de reclinación al frente del sistema de seguridad para niños y gire el asiento hacia atrás **(a)**.
2. El sistema de seguridad para niños debe estar en la posición de reclinación **1 (b)** como se indica en la etiqueta en el costado de la base **(c)**.
3. La bola en el indicador del nivel debe estar totalmente en azul **(d)**. Vea **(e)** para determinar el uso adecuado del indicador del nivel. Si es necesario, use un fideo para piscina o toalla enrollada apretadamente para nivelarlo.
4. El vehículo debe estar en una superficie plana con el niño dentro del sistema de seguridad al comprobar el indicador de nivel.

NOTA: El indicador del nivel debe usarse solamente cuando está **orientado hacia atrás**.



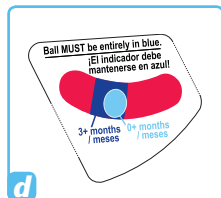
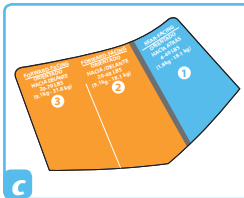
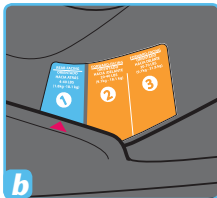
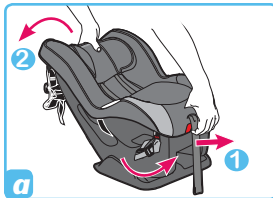

CUANDO LEE EL INDICADOR DEL NIVEL,

use la edad corregida para prematuros.

- Si la bola está totalmente en el azul claro, el sistema de seguridad está nivelado para recién nacidos.



- Si la bola está entre el azul claro y oscuro en la ventana, el sistema de seguridad está nivelado para niños de 3 meses y más de edad.



- Si la bola aparece en **ROJO**, el sistema de seguridad para niños **NO** está nivelado. Debe ajustar su posición de reclinación.



OPERACIONES Y AJUSTES (cont.)

Posiciones reclinada / vertical:

Orientado hacia adelante

1. Tire hacia afuera de la manija de reclinación al frente del sistema de seguridad para niños mientras tira hacia arriba y adelante **(a)**.
2. Ajuste la reclinación en la posición **2** ó **3** que se indica en la etiqueta **(b)** en el costado de la base.

Para llegar a la posición más vertical **(c)**, tire la manija hacia afuera y empuje hacia atrás hasta que el asiento se trabaje en la posición vertical. Si cambia las posiciones de reclinación, necesitará evaluar la instalación para asegurarse de que el cinturón esté tenso.

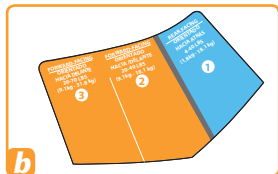

OPERACIONES Y AJUSTES (cont.)

Retirar el **LATCH** de los puntos de anclaje del vehículo:

1. Libere la tensión del conector **LATCH** empujando el botón como se indica **(a)**.
2. Oprima el botón en el **LATCH** **(b)**.
3. Jálelo (en el sentido opuesto al punto de anclaje) **(c)**.

Sacar la correa del vehículo

1. Libere la tensión del conector de la correa levantando la palanca como se indica **(d)**.
2. Oprima y sujete la bisagra de liberación de la correa **(e)**.
3. Empuje el conector hacia dentro, levante el conector y tire hacia afuera (en el sentido opuesto al punto de anclaje) **(e)**.

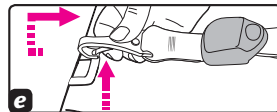
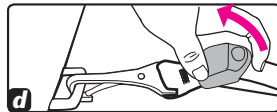
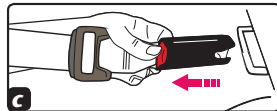
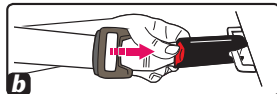
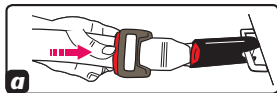



Almacenaje **LATCH**:

1. Ubique las barras de almacenaje del sistema **LATCH** de los cinturones **LATCH** orientados **hacia adelante** o **hacia atrás** (**a**).
 2. Abroche el sistema **LATCH** en la barra de almacenaje como se indica (**b or c**).
- Repita para el otro lado del asiento.

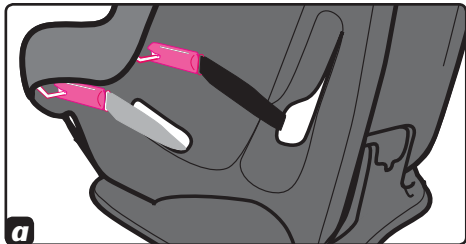

ALMACENAMIENTO ORIENTADO HACIA ATRÁS

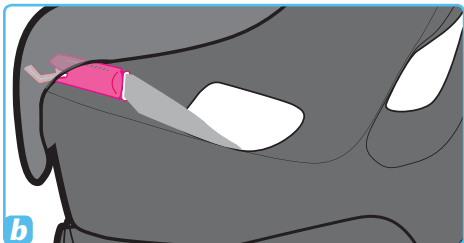

ALMACENAMIENTO ORIENTADO HACIA ADELANTE

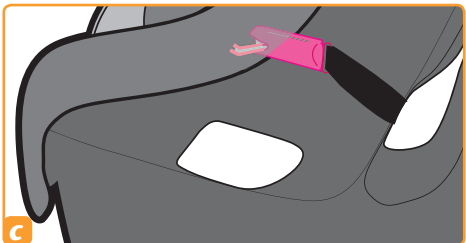

CINTURONES DE SEGURIDAD DEL VEHÍCULO

⚠️ ADVERTENCIA

No se pueden usar todos los cinturones de seguridad de vehículos con los asientos de seguridad. Durante el manejo, sujete siempre el asiento con el cinturón de seguridad de regazo o con una parte del cinturón de regazo/hombro que no cambie de longitud.

Para lograr la instalación del asiento de seguridad más segura:

- Lea la sección del manual del propietario del vehículo referente a la instalación de los asientos de seguridad y el uso de los cinturones de seguridad con los asientos.
- Siga las instrucciones de todas las etiquetas del cinturón de seguridad del vehículo y del asiento de seguridad.

Si el asiento no queda bien sujeto después de seguir las instrucciones de este manual, de las etiquetas de los cinturones de seguridad del vehículo y del manual del propietario del vehículo:

- Coloque el asiento de seguridad en otro asiento diferente e inténtelo de nuevo, o
- O puede visitar el sitio Web **www.seatcheck.org** para encontrar la estación de inspección de asientos de automóvil para niños más cercana.

CINTURONES DE SEGURIDAD DEL VEHÍCULO (cont.)

Cinturón para la falda y el hombro con retractor activable y placa de seguridad deslizable

Siga estos pasos para determinar si su sistema de retractor que sujeta el asiento firmemente :

- Saque el cinturón de seguridad del todo.
- Deje que el cinturón se retraiga aproximadamente 6 pulgadas (15 cm).
- Si oye un sonido, tire lentamente del cinturón de nuevo; si se traba, entonces tiene un retractor que se puede pasar al Modo de Trabado Automático del Retractor y se puede usar para asegurar el asiento al vehículo.

Si no tiene un retractor que se puede pasar al Modo de Trabado Automático del Retractor Y tira de la placa de seguridad y se desliza libremente, se **DEBE** usar una traba de seguridad (ver "Traba de seguridad" en la página 46).

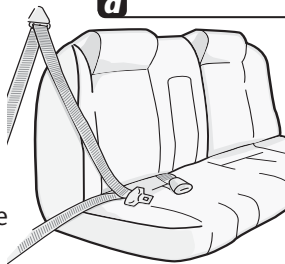
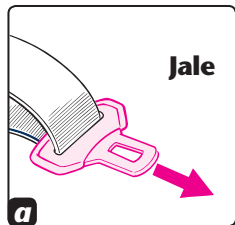

CINTURONES DE SEGURIDAD DEL VEHÍCULO (cont.)

Cinturón para la falda y el hombro con retractor de seguridad para emergencias (ELR por sus siglas en inglés) y placa de seguridad con traba

La placa de cierre fija de algunos cinturones de seguridad se puede deslizar y soltar tras abrocharla al asiento en ciertos ángulos. En este caso, dé la vuelta a la placa de cierre **(a)** y vuelva a abrocharla. Compruebe la instalación de nuevo para ver si funciona. Si no funciona, coloque el asiento en otra posición diferente.

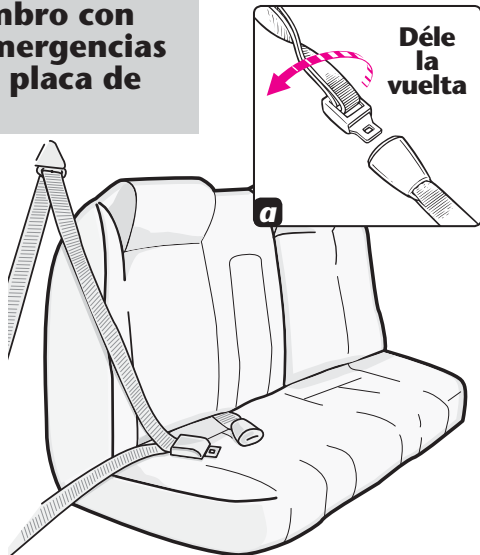

CINTURONES DE SEGURIDAD DEL VEHÍCULO (cont.)

Cinturones de regazo - ajustables manualmente

La placa de cierre en algunos cinturones de seguridad se puede deslizar y soltar tras abrocharla al asiento en ciertos ángulos. En este caso, dé la vuelta a la placa de cierre **(a)** y vuelva a abrocharla. Compruebe la instalación de nuevo para ver si funciona. Si no funciona, coloque el asiento de seguridad en otra posición diferente.

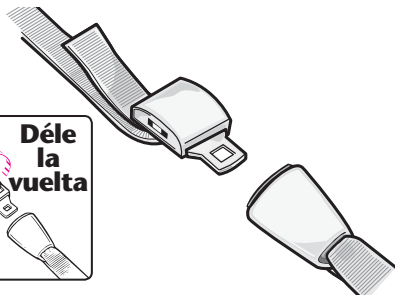

CINTURONES DE SEGURIDAD DEL VEHÍCULO (cont.)

Cinturones de regazo - con retractor

Los cinturones de regazo con retractor pueden o no sujetar el asiento firmemente.

Siga estos pasos para determinar si su sistema de retractor que sujeta el asiento firmemente :

- Saque el cinturón de seguridad del todo.
- Deje que el cinturón se retraiga aproximadamente 6 pulgadas (15 cm).
- Saque el cinturón de nuevo lentamente.

Si el cinturón se cierra a tope y **no puede** jalarlo más, usted dispone de un retractor de cierre automático que se puede usar con el asiento.

Recuerde, cuando instale el asiento, saque el cinturón del todo, abróchelo y luego, apriételo.

Si puede sacar el cinturón de nuevo (paso c arriba), tiene un retractor de cierre para emergencias que **NO SE DEBE** usar con el asiento.

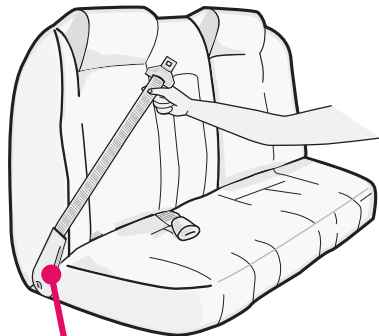

Retractor

CINTURONES DE SEGURIDAD DEL VEHÍCULO (cont.)

Cinturón para la falda y el hombro con retractor de seguridad para emergencias (ELR por sus siglas en inglés) y placa de seguridad deslizable

Clip de cierre

⚠ ADVERTENCIA

Evite lesiones graves o la muerte:

- **No usar el clip de cierre cuando se requiere impide que el asiento quede bien sujeto.**
- **Quite el clip de cierre de los cinturones de seguridad cuando no lo utilice con el asiento.**
- **NO use el clip de cierre para acortar la longitud del cinturón de seguridad.**

SE **DEBE** usar el clip de cierre que se incluye con el asiento con el cinturón de seguridad del vehículo que se desliza fácilmente por la placa de cierre o cuando el cinturón de regazo no se pueda mantener bien sujeto.

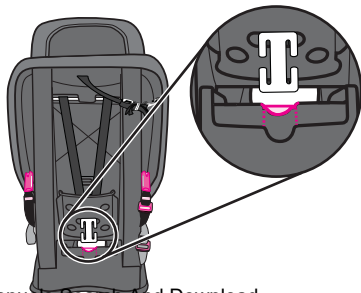

CINTURONES DE SEGURIDAD DEL VEHÍCULO (cont.)

1. Instale el asiento y apriete el cinturón de seguridad del vehículo.
2. Sujete los cinturones de seguridad en la placa de cierre **(a)** y desabróchelos.
3. Si se necesita una traba de seguridad (vea la sección "Clip de cierre" en la página 46) Deslice la traba de seguridad en los cinturones de seguridad aproximadamente 1 cm (1/2 pulg.) y hasta 2,5 cm (1 pulg.) en sentido opuesto a la placa de unión.
4. Vuelva a abrochar el cinturón de seguridad.
5. Compruebe la instalación para ver si el asiento ha quedado bien sujeto.
Si no ha quedado bien sujeto, quizá sea necesario apretar más el cinturón:
 - Desabroche el cinturón de seguridad del vehículo.
 - Sujete los cinturones y quite el clip de cierre.
 - Acorte la longitud de la parte del cinturón del regazo, jalándolo por la placa de cierre.
 - Vuelva a colocar el clip de cierre.
 - Abroche el cinturón de seguridad del vehículo.Oprima el asiento en el cojín del asiento del vehículo para poder abrochar el cinturón de seguridad del vehículo.
Compruebe la instalación para ver si el asiento ha quedado bien sujeto. Si no, repita los pasos anteriores hasta que quede bien sujeto.

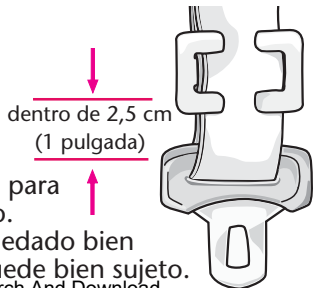
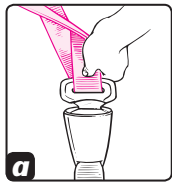

CINTURONES DE SEGURIDAD DEL VEHÍCULO (cont.)

Cinturón pasivo - cinturón de regazo con cinturón de hombro motorizado

NO SE DEBE usar con ningún asiento.



Cinturón pasivo - cinturón de regazo y hombro montado en la puerta

NO SE DEBE usar con ningún asiento.

Los cinturones no se mantendrán apretados durante el manejo del auto.

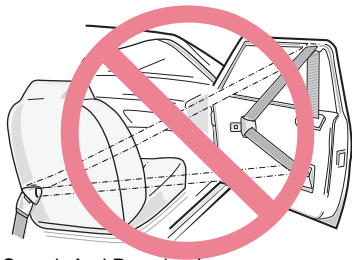

INFORMACIÓN ADICIONAL

Almacenaje del anclaje

NO conecte la correa de anclaje superior al vehículo al utilizar el asiento **orientado hacia atrás**.

El gancho del anclaje debe conectarse cuando el asiento se usa en **orientación trasera** o si el vehículo no viene equipado con los anclajes correspondientes.

Para almacenar el gancho del anclaje:

- Conecte el gancho del anclaje a la parte trasera del asiento como se indica.
- Jale el extremo suelto de la correa para apretarla.
- Enrolle el extremo suelto de la correa y sujétela con una goma.

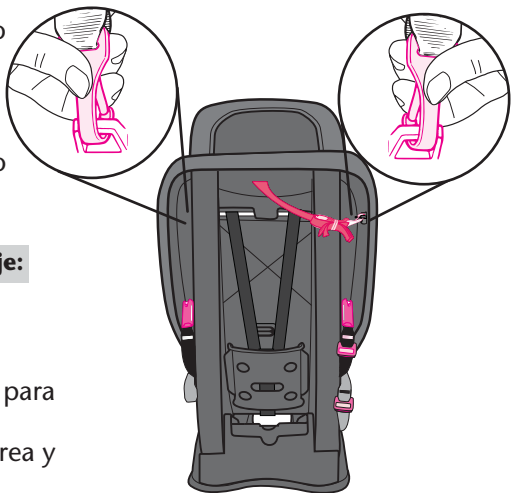

⚠ ADVERTENCIA

Para prevenir la eyección en un accidente o parada repentina:

- Nunca deje que el soporte del cuerpo se apile o se doble detrás del niño.
- Use el soporte del cuerpo solamente en el modo **orientado hacia atrás**.
- El soporte del cuerpo **DEBE** usarse si los hombros están debajo de la posición más baja del arnés.

Soporte del cuerpo (ciertos modelos)

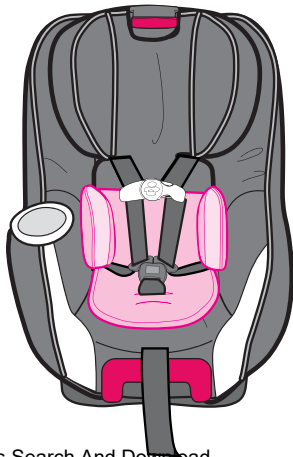

Almohada para la cabeza y fundas del arnés (ciertos modelos)

Deslice la almohada para la cabeza hacia la abertura en el soporte de la cabeza como se indica **(a)**. El fondo curvo de la almohada para la cabeza permite que se pueda tirar hacia abajo en el caso de niño.

⚠ ADVERTENCIA

Para prevenir la eyección en un accidente o parada repentina:

- Asegúrese de que el sistema del arnés esté debidamente sujetado.
- Revise que las correas del arnés no estén torcidas.
- Asegúrese de que las fundas del arnés no interfieran con la colocación de la presilla del pecho a la altura de las axilas.

**Almohada
para la
cabeza**

**Fundas
del arnés**

a

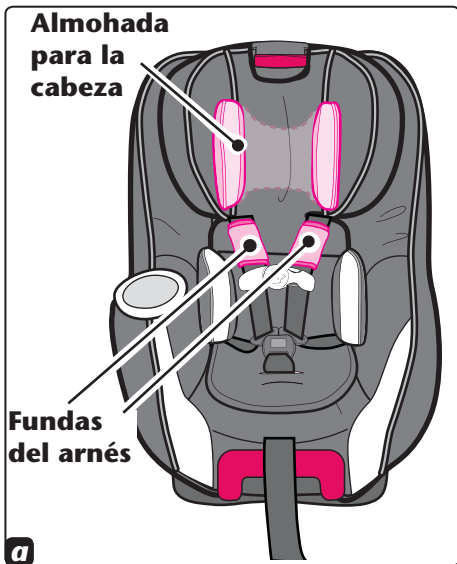

Cuidado y limpieza

Consulte la etiqueta de cuidado de la almohadilla del asiento para obtener las instrucciones de lavado.

Funda del Apoyacabezas

Funda del Apoyacabezas: limpiar con una esponja húmeda usando un jabón suave y agua fresca. De ser necesario, se puede sacar la funda para limpiarla.

1. Saque los nudos elásticos del apoyacabezas como se indica en **(a)**.
2. Saque las fundas del apoyacabezas como se indica. **(b)**.
3. Lave la funda a máquina en agua fría en el ciclo delicado y séquela al aire. **NO USE BLANQUEADOR.**
4. Para volver a poner la funda del asiento, invierta las instrucciones anteriores.

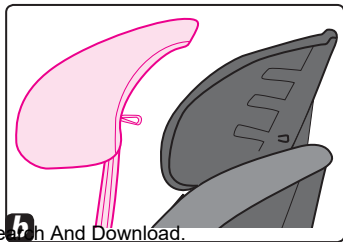
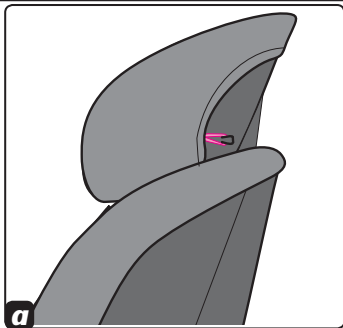

Cuidado y limpieza

Almohadilla del asiento

Almohadilla del asiento: limpie con una esponja húmeda usando un jabón suave y agua fresca. De ser necesario, se puede sacar la almohadilla del asiento para limpiarla.

1. Afloje las correas del arnés levantando la palanca hacia arriba **(a)** mientras tira las correas del arnés para los hombros **(b)**.
2. Retire los dos bucles de las correas del arnés de la placa de unión de la parte trasera del asiento **(c)** y páselos por la parte delantera de la almohadilla. Abra la presilla del pecho, libere las lenguas de la hebilla.

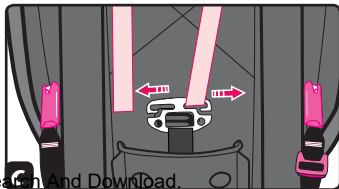
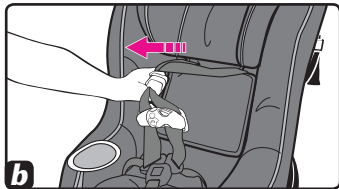
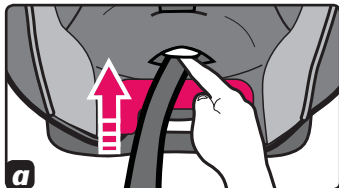

INFORMACIÓN ADICIONAL (conti.)

3. Saque las correas elásticas de los ganchos de atrás del asiento como se indica **(d)**.
4. Saque los ganchos del frente del asiento como se indica **(e)**.
5. Saque la almohadilla del asiento del armazón empujando las correas del arnés y la correa de la entrepierna por la almohadilla del asiento.
6. Lave la funda a máquina en agua fría en el ciclo delicado y séquela al aire. **NO USE BLANQUEADOR.**
7. Para volver a poner la funda del asiento, invierta las instrucciones anteriores.

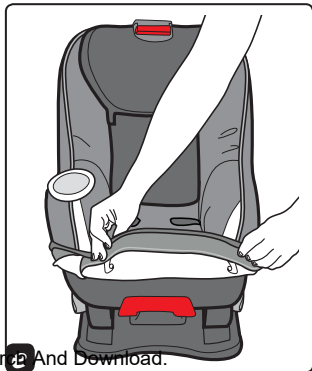
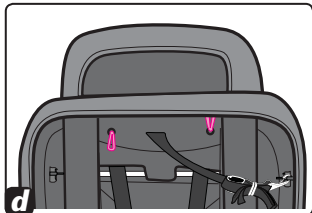

INFORMACIÓN ADICIONAL (cont.)

Proceso de limpieza de la hebilla:

⚠ ADVERTENCIA

Prevenga lesiones graves o la muerte:

- La hebilla debe abrocharse correctamente.
- Inspeccione y limpie la hebilla periódicamente para quitar objetos o desechos que podrían impedir la sujeción.

1. De vuelta el sistema de seguridad, pase el retén por la ranura de la correa de la entrepierna **(a)**.
2. Para limpiar la hebilla, póngale en una taza de agua tibia y agite suavemente la hebilla, oprima el botón rojo varias veces mientras esté sumergida en el agua **(b)**. **NO SUMERJA LAS CORREAS DEL ARNÉS.**

NO USE JABONES ni LUBRICANTES. NO use detergentes para uso doméstico. Nunca lubrique la hebilla.

3. Elimine el exceso de agua y permita que se seque al aire, la correa del arnés debe estar seca antes del uso **(c)**.
4. Repita los pasos 2 y 3 según sea necesario. La hebilla debe trabarse haciendo un "clic".
5. Vuelva a sujetar la hebilla en la misma ranura que en el Paso 1.

Vuelva a inspeccionar el arnés para determinar si la instalación es correcta antes de usarlo.

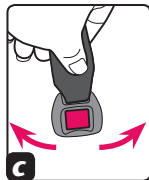
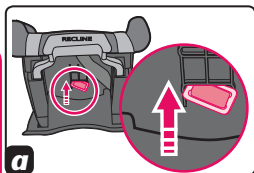

Correas del arnés y del sistema **LATCH**:

Se lava la superficie solamente con un jabón suave y un paño mojado. NO SUMERJA LAS CORREAS DEL ARNÉS o **LATCH** EN AGUA. Hacerlo podría aflojar las correas del arnés o **LATCH**.

Si las correas del arnés o **LATCH** están deshilachadas o muy sucias, DEBEN reemplazarse.

Uso en aeronaves

Este asiento ha sido certificado para uso en aeronaves (vea la etiqueta del asiento). Póngase en contacto con las aerolíneas para obtener información sobre su política.

Utilice este asiento solamente en asientos de aeronaves orientados hacia adelante.

Instale el asiento en la aeronave de la misma manera que se instala en un vehículo, cuando se usa el cinturón de seguridad del vehículo.

Asiento de seguridad para autos de segunda mano

Graco Children's Products Inc. desaconseja prestar o regalar el asiento.

NOTAS

NOTAS

NOTAS

REPUESTOS

Para comprar repuestos o accesorios en los Estados Unidos, por favor comuníquese con nosotros en:

www.gracobaby.com

o
1-800-345-4109

Almacenamiento
del clip de cierre

Guarde el manual de instrucciones en la ranura con símbolo del libro de instrucciones como se indica.

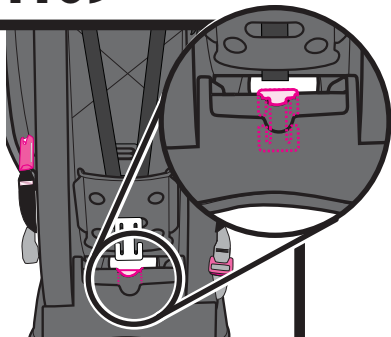
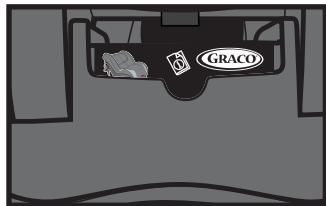

Free Manuals Download Website

<http://myh66.com>

<http://usermanuals.us>

<http://www.somanuals.com>

<http://www.4manuals.cc>

<http://www.manual-lib.com>

<http://www.404manual.com>

<http://www.luxmanual.com>

<http://aubethermostatmanual.com>

Golf course search by state

<http://golfingnear.com>

Email search by domain

<http://emailbydomain.com>

Auto manuals search

<http://auto.somanuals.com>

TV manuals search

<http://tv.somanuals.com>