

MY RIDE™ 65
CONVERTIBLE CAR SEAT



Child Restraint
Owner's Manual

READ THIS MANUAL.

Do not install or use this child restraint until you read and understand the instructions in this manual.

FAILURE TO PROPERLY USE THIS CHILD RESTRAINT INCREASES THE RISK OF SERIOUS INJURY OR DEATH IN A SUDDEN STOP OR CRASH.

© 2011 Graco **PD156938D** 9/11 US

TABLE OF CONTENTS

Before You Begin

Important Information.....	4
Warnings.....	5
Basic Information.....	9
What is LATCH ?.....	10
LATCH System.....	12

Use

Height & Weight Limits.....	13
Features.....	15
Rear-facing Installation With LATCH	16
Forward-facing Installation With LATCH	18
Rear-facing Installation With Vehicle Seat Belts.....	20
Forward-facing Installation With Vehicle Seat Belts.....	22
Placing Child in Child Restraint.....	24

Operations and Adjustments.....	28
• Harness Straps	28
• Harness Tie.....	30
• Buckle.....	30
• Recline / Upright Positions.....	30
• Changing Harness Strap Slots.....	32
• Removing LATCH from Vehicle Anchor Points	36
• LATCH Storage	37

TABLE OF CONTENTS

Special Information

Vehicle Seat Belts.....	38
• Locking Clip.....	45
Additional Information.....	47
• Tether Storage	47
• Body Support (certain models).....	48
• Head Support (certain models).....	49
• Harness Covers (certain models).....	49
• Body Support (certain models).....	50
• Head Support (certain models).....	51
• Harness Covers (certain models).....	51
• Head Support / Body support (certain models).....	52-53
• Care and Cleaning	54-55
• Aircraft Use	55
• Second Hand Child Restraint	55
Replacement Parts.....	56
• Locking Clip	56
• Instruction Manual Storage	56

Safety First Check List

- ✓ Read and understand instruction manual and child restraint labels.
- ✓ Infants less than 20 lbs. (9 kg) **must** use child restraint **rear-facing**.
- ✓ Do not use child restraint **rear-facing** in vehicle seat with air bag.
- ✓ Secure children in rear seat of vehicle whenever possible.
- ✓ Never leave child unattended.
- ✓ Install child restraint securely with vehicle seat belt or **LATCH** belt.
- ✓ Do not use after date shown on back of child restraint.
- ✓ Do not allow anyone (babysitter, relatives, etc.) to use child restraint without first understanding all instructions.

IMPORTANT INFORMATION

No child restraint can guarantee protection from injury in every situation, but proper use helps reduce the risk of serious injury or death.

READ THIS MANUAL CAREFULLY.

Registration Information

Child restraints could be recalled for safety reasons. You must register this restraint to be reached in a recall. Send your name, address, and the restraint's model number and manufacturing date to:

Graco Children's Products, Inc.
150 Oaklands Blvd.
Exton, PA 19341
or call 1-800-345-4109
or register online at

<http://www.gracobaby.com/carseatregistration>

For recall information:

Call the U.S Government's Vehicle Safety Hotline at 1-888-327-4236 (TTY: 1-800-424-9153), or go to <http://www.NHTSA.gov>

 **WARNINGS** - *Prevent serious injury or death:*

NEVER PLACE THIS CHILD RESTRAINT IN A VEHICLE SEATING LOCATION THAT HAS A FRONT AIR BAG. If an air bag inflates, it can hit the child and child restraint with great force and cause serious injury or death to your child. Refer to your vehicle owner's manual for information about side air bags and child restraint installation.



WARNINGS - *Prevent serious injury or death:*

Failure to follow these instructions and child restraint labels can result in child striking the vehicle's interior during a sudden stop or crash. Secure child restraint with a vehicle seat belt or **LATCH** that is properly routed as shown in this manual.

Select a suitable location for the child restraint in your vehicle.

Choose the correct mode of use for the child restraint depending on your child's size. Infants less than 20 lbs. (9 kg) must use this child restraint **rear-facing**.

Serious crippling injury or death can result if infant faces front of vehicle. The AAP recommends that children be rear facing until age 2 or until they reach the maximum rear facing height and weight rating for their seat. Vehicle seat belt system **MUST** hold child restraint securely. Not all vehicle seat belts can be used with a child restraint.

WARNINGS - *Prevent serious injury or death: (continued)*

If vehicle seat belt does not hold child restraint securely, read "Vehicle Seat Belts" section. Never put a child restraint in a front vehicle seat unless recommended by vehicle owner's manual. National Highway Traffic Safety Administration (NHTSA) alerts vehicle owners that according to accident statistics, children are safer in the back seat. For vehicles with air bags, refer to vehicle owner's manual for child restraint installation information.

If child restraint is in a crash, it must be replaced. **DO NOT** use it again! A crash can cause unseen damage and using it again could result in serious injury or death. **DO NOT** use child restraint if it is damaged or missing parts.

DO NOT use accessories or parts other than those provided by Graco. Their use could alter the performance of the child restraint.

Rear-facing child restraint must be properly leveled:

- Too reclined can result in injury or ejection.
- Too upright can result in breathing difficulties.

Insert the harness straps in the proper slots for your child. Never leave child unattended, even when sleeping. Child may become tangled in harness straps and suffocate or strangle.

WARNINGS - *Prevent serious injury or death: (continued)*

DO NOT remove **LATCH** system from child restraint. If using vehicle seat belt to secure child restraint, **LATCH** connectors must be stored.
(see section "**LATCH** storage")

Never attach two **LATCH** connectors to one vehicle lower anchor point unless specifically allowed by the vehicle manufacturer.

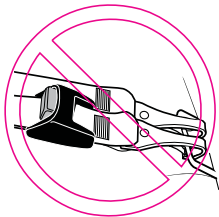

NEVER use the Rear Facing **LATCH** belt and the Forward Facing **LATCH** belt at the same time. You can only use one **LATCH** belt at a time depending on which mode you install the child restraint.

BASIC INFORMATION

Certification

This child restraint meets or exceeds all applicable requirements of Federal Motor Vehicle Safety Standard 213 for use in motor vehicles and aircraft.

Unoccupied Child Restraint

Always secure child restraint to **LATCH** or a vehicle seat belt, even when unoccupied. In a crash, and unsecured child restraint can injure passengers.

Dangerous Vehicle Seats

Do not use child restraint on rear-facing or side-facing vehicle seats.

Child Restraint Useful Life

STOP using child restraint and throw it away after the date **MOLDED** into the back of the child restraint.

Look for the date molded into the seat in the location shown.

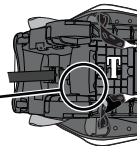

Vehicle Seat Protection

Protect vehicle seat. Use a child restraint mat, towel, or thin blanket under and behind child restraint.

Warm Weather

Child restraint parts can get very hot in the sun or warm weather.

To avoid burns, always check before putting child in child restraint.

WHAT IS LATCH?

United States Federal Motor Vehicle Safety Standards have defined a new system for installing child restraints in vehicles. The system is called **LATCH**. **LATCH** stands for:

Lower **A**nchors and **T**ethers for **CH**ildren.

LATCH System for Vehicles:

LATCH in the vehicle consists of a top tether anchor point and two lower anchor points.

Some vehicle owner manuals use the term **ISOFIX** to identify the new child restraint anchor system. This child restraint with **LATCH** can also be used in vehicle seating positions equipped with **ISOFIX**.

Newer vehicles may have one or more seating positions equipped with **LATCH** anchor points.

If vehicle is equipped with **LATCH**, the vehicle lower anchor points may be visible at the vehicle seat crease. If not visible, they may be marked with a symbol (**Fig. a**) or a colored dot.

See your vehicle owner's manual for exact locations, anchor identification, and requirements for use with a child restraint.

Check vehicle owner's manual for vehicle top tether anchor locations. They may be identified using one of the anchor symbols (**Fig. b** or **Fig. c**).

Use vehicle belt (not **LATCH** connectors) for installations with children weighing more than 48 pounds (21.7 kg).

NOTE: Some vehicle manufacturers have lower maximum weight ratings for **LATCH** anchors, so you must consult your vehicle owner's manual or call the vehicle manufacturer to confirm the limits on your vehicle's **LATCH** anchors.

WHAT IS LATCH? (continued)



(Fig. c)



(Fig. b)



(Fig. a)

**Vehicle
Top Tether Anchor
Points**

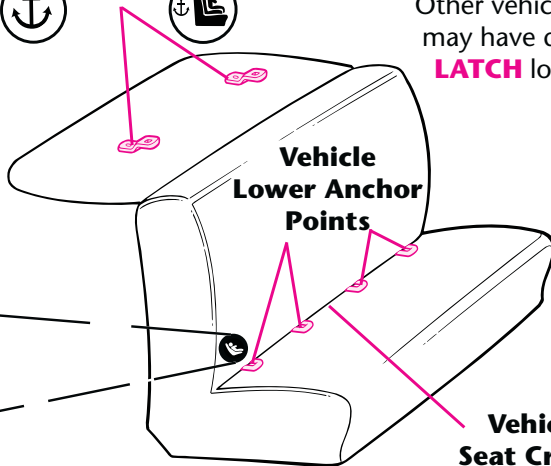

Typical seat in a passenger vehicle. Other vehicle types may have different **LATCH** locations.

LATCH SYSTEM

LATCH consists of a permanently attached lower anchor belt and a top tether strap.

ONLY use **LATCH** in a seating position recommended by vehicle manufacturer. **NEVER** use forward facing and rear facing **LATCH** belts at the same time.

LATCH lower vehicle anchor points are defined as 11 inches from the center of one **LATCH** anchor to the center of another **LATCH** anchor. If allowed by your Vehicle Owners Manual, the center seating position may be used if the anchor spacing is 11" or greater.



FORWARD FACING LATCH BELT - BLACK

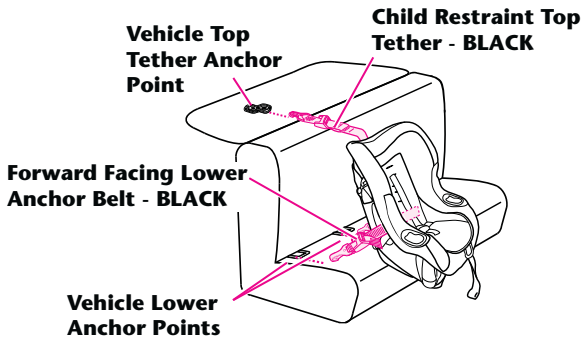

REAR FACING LATCH BELT - GRAY

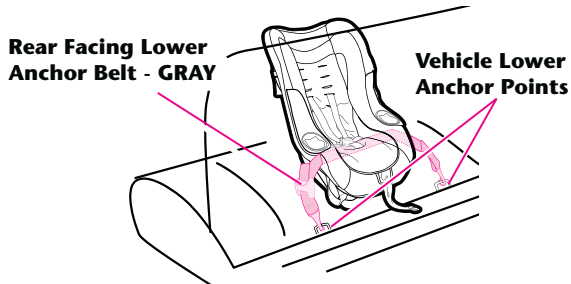

HEIGHT & WEIGHT LIMITS

Rear-facing: 5 to 40 lbs. (2.2-18.1 Kg)

- Infants who weigh less than 20 lbs. (9 kg) **MUST** be **rear-facing**.
- Infants or toddlers 20 to 40 lbs. (9 to 18.1 kg) may be **rear-facing**.



IMPORTANT: This child restraint is certified for use **rear-facing** with children up to 40 lbs. (18.1 kg). However, some children approaching 40 lbs. (18.1 kg) may be too tall to fit **rear-facing**. Top of head must be at least 1" below the top of the child restraint. Child should use car seat forward-facing only if child is over 20 lbs. (9 kg) and can sit upright unassisted.

Preterm or Low Birthweight Infants

A preterm infant or low birth weight infant may be at special risk in a vehicle or aircraft.

According to the American Academy of Pediatrics, these infants may suffer breathing difficulties if improperly reclined in a child restraint.

Graco advises that you have your physician or hospital staff evaluate your infant and recommend the proper child restraint or car bed before you and your infant leave the hospital.

← Rear-facing →

5 lbs. (2.2 kg)	20 lbs. (9 kg)	40 lbs. (18.1 kg)	65 lbs. (29.5 kg)
---------------------------	--------------------------	-----------------------------	-----------------------------

← Forward-facing →

HEIGHT & WEIGHT LIMITS (continued)

Forward-facing: 20 to 65 lbs. (9 to 29.5 kg)

- Child must not exceed 50 inches (127 cm). The top of the child's ears should be at or below the child restraint seat back.
- Toddlers 20 to 65 lbs. (9 to 29.5 kg) who are capable of sitting upright unassisted may be forward-facing. If unable to sit unassisted, use **rear-facing** when below 40 lbs.
- Toddlers 40 to 65 lbs. (18.1 to 29.5 kg) and up to 50 inches (127 cm) tall **MUST** be forward-facing.



Outgrowing Child Restraint

WARNING

Prevent serious injury or death:

- **Top of child's ears must be at or below the child restraint seat back.**
- **Child's shoulders MUST not be above top harness slots.**

FEATURES

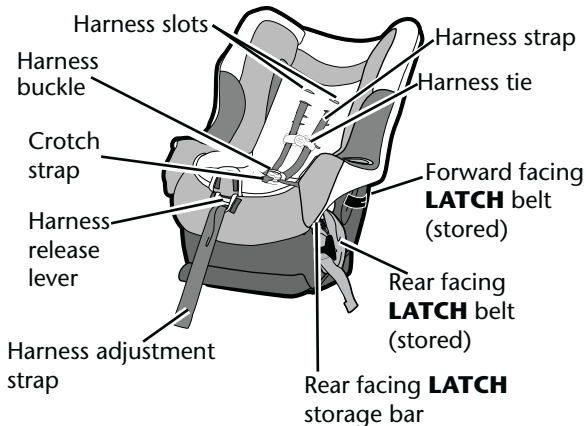

Vehicles are now (or can be) equipped with tether anchor points behind some seats. A tether anchors the top of the child restraint to the body of the vehicle. When used properly with the vehicle seat belt or **LATCH, a tether helps reduce injury in a sudden stop or crash.

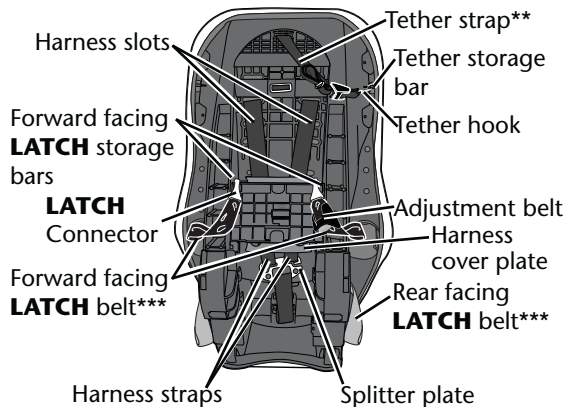

***United States Federal Motor Vehicle Safety Standards have defined a new system for installing child restraints in vehicles. The system is called **LATCH**. **LATCH may ONLY be used IN PLACE of vehicle belt if vehicle is equipped with LATCH anchor points. Please refer to vehicle owner's manual for LATCH locations in vehicles.**



REAR-FACING INSTALLATION WITH LATCH

- 1 Adjust child restraint to **recline** position (**fig. a**). Flip recline feet under child restraint for rear facing use. Make sure Forward Facing **LATCH** belt is stored. (see *fig. c*, pg. 37)
- 2 Place **rear-facing** on vehicle seat equipped with **LATCH** anchors.
- 3 For ease of installation, extend **LATCH** belt to its maximum length.
- 4 Hook connectors to vehicle lower anchors (**fig. b**). Belt must lay flat and not be twisted. Pull connectors to be sure they are securely attached to the anchor points. (**fig. c**).
- 5 Press down firmly in center of child restraint while pulling **LATCH** adjustment belt. (**fig. d**).
- 6 Pull front to back and left to right at belt path to check for secure installation (**fig. e**).
 - 7 Check level indicator on child restraint (**fig. f**).

Vehicle **must** be on level ground and child in child restraint when checking level indicator.

Ball **MUST** be entirely in green zone (**fig. f**). If necessary, place rolled towels under child restraint, at vehicle seat crease, until entire ball is in green zone. Then re-check level indicator.
 - **DO NOT** use tether **rear-facing**. Tether **must** be stored (see "Tether Storage" page 47).
 - Periodically check that child restraint is securely installed and properly leveled; adjust if necessary.
 - To remove **LATCH**, (see "Removing **LATCH** from Vehicle Anchor Points", p. 36).



REAR-FACING INSTALLATION WITH LATCH (continued)

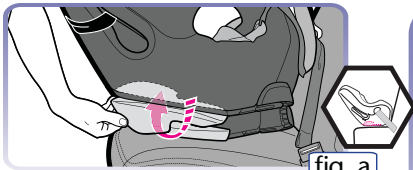

Flip feet under seat

fig. a

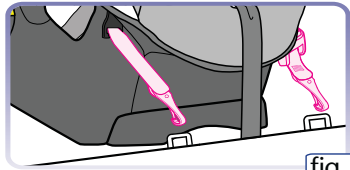

fig. b

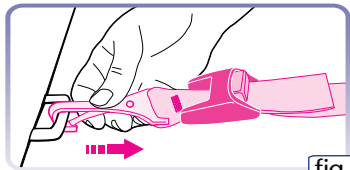

fig. c

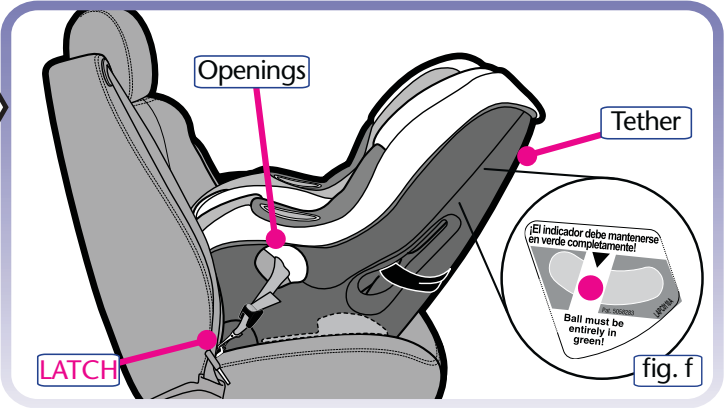

fig. f

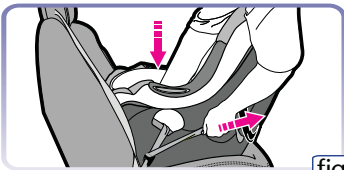

fig. d



fig. e



FORWARD-FACING INSTALLATION WITH LATCH

- 1 Adjust child restraint to **Upright** position (**fig. a**). Flip recline feet out for forward facing use.
Make sure Rear Facing **LATCH** belt is stored. (see *fig. b*, pg. 37)
 - 2 Place **forward-facing** on vehicle seat equipped with **LATCH** anchors.
For ease of installation, extend **LATCH** belt to its maximum length.
 - 3 Hook connectors to vehicle lower anchors (**fig. b**). Belt must lay flat and not be twisted. Pull connectors to be sure they are securely attached (**fig. c**).
 - 4 Slide child restraint back until the restraint is in contact with the vehicle seat back.
 - 5 Press down firmly in center of child restraint to compress vehicle seat cushion while tightening **LATCH** belt by pulling adjustment belt (**fig. d**).
 - 6 Pull front to back and left to right at belt path to check for secure installation (**fig. e**).
 - 7 Check that the lower anchor belt stays tight and does not slip from the tightened position. If it does not stay tight, try another seating position or contact Customer Service.
 - 8 Attach tether strap hook (**A**) to anchor hardware (**B**) and tighten adjustment belt to remove any slack (**fig. f**).
Belt must lay flat and not be twisted.

Periodically check that child restraint is securely installed; adjust if necessary.
- To remove **LATCH**, (see "Removing **LATCH** from Vehicle Anchor Points", p. 36).



FORWARD-FACING INSTALLATION WITH LATCH (continued)

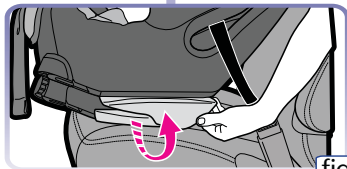
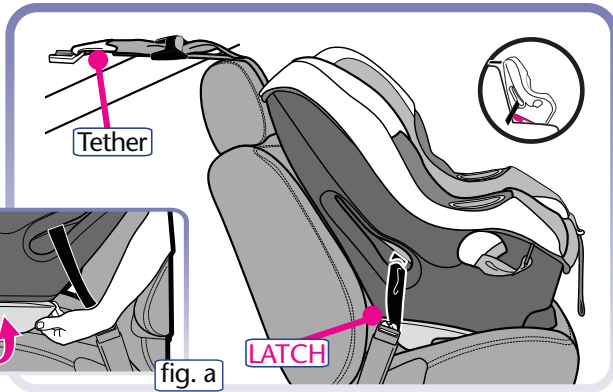

fig. a

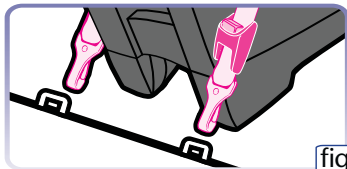

fig. b

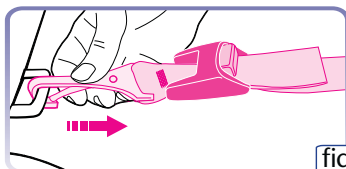

fig. c

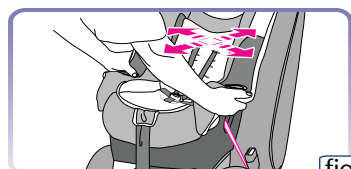
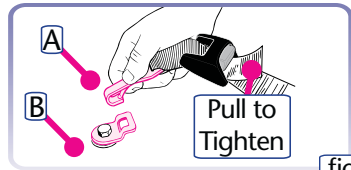

fig. e

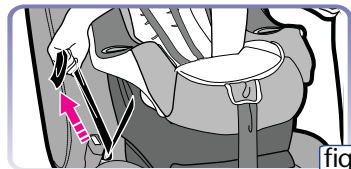

fig. d



REAR-FACING INSTALLATION WITH VEHICLE SEAT BELTS

WARNING

LATCH belts MUST be stored when using vehicle seat belt to install child restraint.

- 1 Store Rear Facing and Forward Facing **LATCH** belt as shown. (see **fig. a**). Adjust car seat to **recline** position. Flip recline feet under seat (**fig. b**).
Place **rear-facing** on vehicle seat.
- 2 Thread vehicle seat belt through openings and buckle belt (**fig. c**).
- 3 Press down firmly in center of child restraint to compress vehicle seat cushion while tightening vehicle seat belt (**fig. d**).
- 4 Pull front to back and left to right at the belt path to check for secure installation. (**fig. e**). Vehicle lap belt **MUST** stay tight.
If not secure, see “Vehicle Seat Belts” page 38.
- 5 Check level indicator on child restraint. Vehicle **must** be on level ground and child in child restraint when checking level indicator.
Ball **MUST** be entirely in green zone (**fig. f**). If necessary, place rolled towels under child restraint, at vehicle seat crease, until entire ball is in green zone. Then re-check level indicator.
- 6 **DO NOT** use tether **rear-facing**. Tether **must** be stored (see “Tether Storage” page 47). Periodically check that child restraint is securely installed and properly leveled; adjust if necessary.
- To remove **LATCH**, (see “Removing **LATCH** from Vehicle Anchor Points”, p. 36).



REAR-FACING INSTALLATION WITH VEHICLE SEAT BELTS (continued)

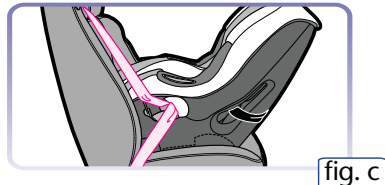
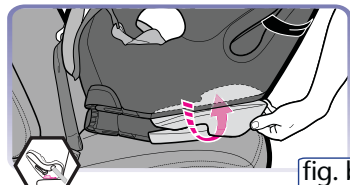
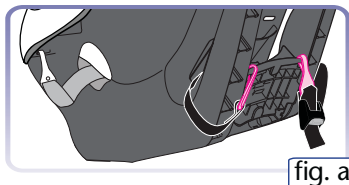
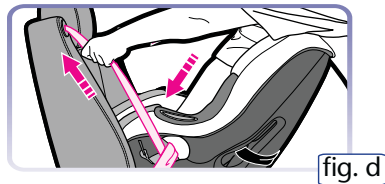
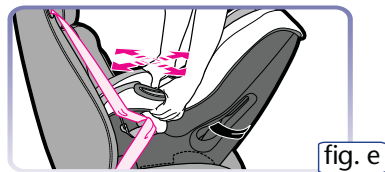
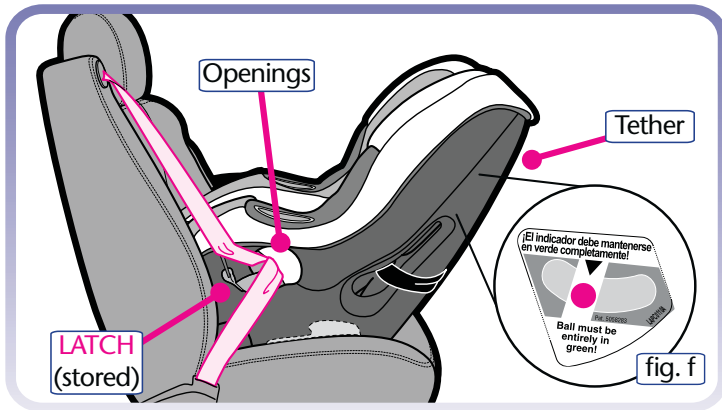



FORWARD-FACING INSTALLATION WITH VEHICLE SEAT BELTS



WARNING

LATCH belts MUST be stored when using vehicle seat belt to install child restraint.

- 1 Store Rear Facing and Forward Facing **LATCH** belt as shown. (*fig. a*).
Adjust car seat to **upright** position
Flip recline feet out for forward facing use (*fig. b*).
- 2 Place **forward-facing** on vehicle seat.
Slide child restraint back until the restraint is in contact with the vehicle seat back.
- 3 Thread vehicle seat belt through openings and buckle belt (*fig. c*).
- 4 Press down firmly in center of child restraint to compress vehicle seat cushion while tightening vehicle seat belt (*fig. d*).
- 5 Pull front to back and left to right at belt path to check for secure installation (*fig. e*). Vehicle lap belt **MUST** stay tight. If not secure, see "Vehicle Seat Belts" pg. 38.
- 6 Attach tether strap hook (**A**) to anchor hardware (**B**) and tighten adjustment belt to remove any slack (*fig. f*). If vehicle does not have anchor points to attach tether hook, tether hook should be stored, see "Tether Storage", page 47. Belt must lay flat and not be twisted.
Periodically check that child restraint is securely installed; adjust if necessary.
- To remove **LATCH**, (see "Removing **LATCH** from Vehicle Anchor Points", p. 36).

FORWARD-FACING INSTALLATION WITH VEHICLE SEAT BELTS (continued)

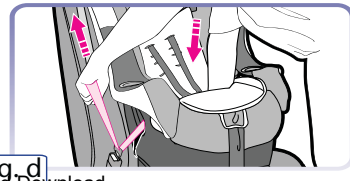
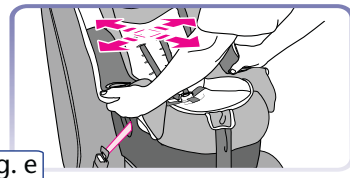
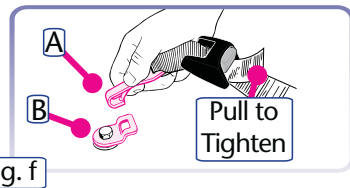
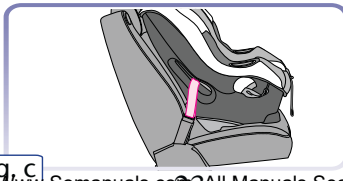
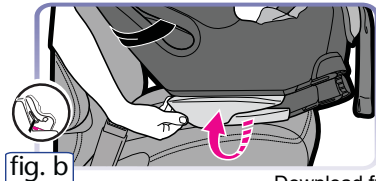
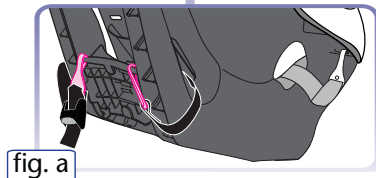
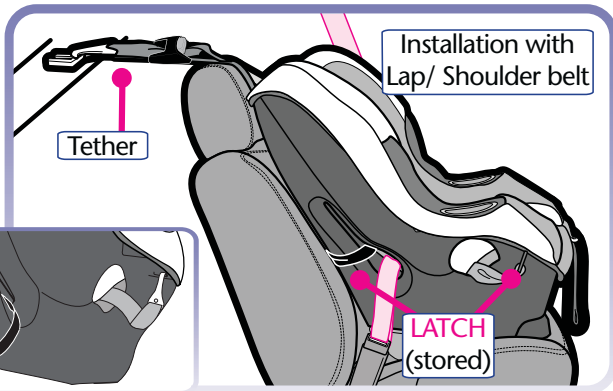

PLACING CHILD IN CHILD RESTRAINT

WARNING

To prevent serious injury or death:

- **Keep harness straps snug and positioned on shoulders with harness tie at arm pit level.**
- **Do not use strap covers, blankets, cushions, or padding under harness straps or child unless provided by Graco.**
- **Child should be dressed in clothing that does not interfere with buckling the harness.**

Check harness system:

REAR-FACING

• **5-40 lbs (2.2-18.1 kg)** Harness straps must be through one of the bottom four sets of slots at or below shoulders.



• Harness height must be at or below child's shoulders.



PLACING CHILD IN CHILD RESTRAINT (continued)

Check harness system:

FORWARD-FACING

- 20-65 lbs (9.1-29.5 kg) and are at least one year old. Harness straps must be through one of the top four sets of slots at or above shoulders.



- Harness height must be at or above child's shoulders.

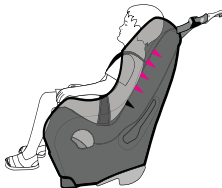

PLACING CHILD IN CHILD RESTRAINT (continued)

- 1 Place child in child restraint with child's back flat against back of child restraint.
- 2 Place harness straps over child's shoulders and insert tongue(s) into buckle.
Pull up on tongue(s) to be sure they are locked.
- 3 Close harness tie:
Position harness tie at arm pit level.
- 4 Adjust harness straps to be snug. A snug strap should not allow any slack. It lies in a relatively straight line without sagging. It does not press on the child's flesh or push the child's body into an unnatural position. **(fig. a)**
Check that harness straps on **chest** and **thighs** are snug.
- 5 A rolled towel can be used on each side to support small children **(fig. b)**. Be sure towels do not interfere with harness system. Towels should **NOT** be placed under child.

PLACING CHILD IN CHILD RESTRAINT (continued)

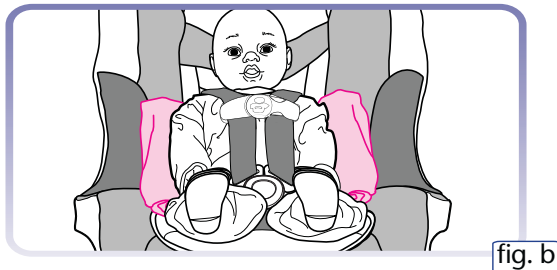
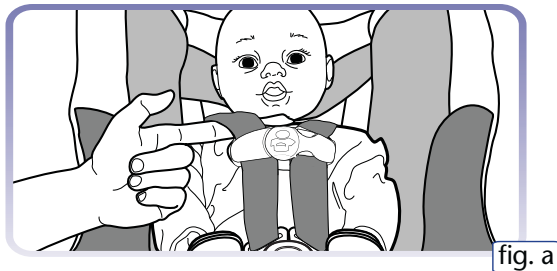
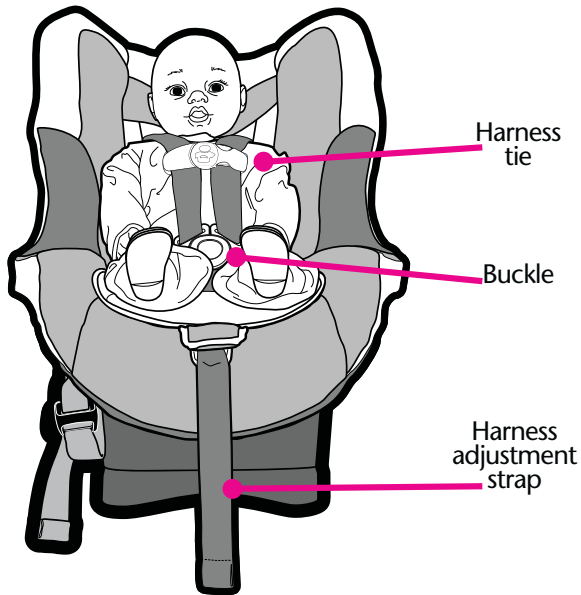

OPERATIONS & ADJUSTMENTS

Harness Straps:

- To tighten: Pull harness adjustment strap.
(fig. a)
- To loosen: Lift lever **(fig. b)** while pulling shoulder harness straps **(fig. c)**.

OPERATIONS & ADJUSTMENTS (continued)

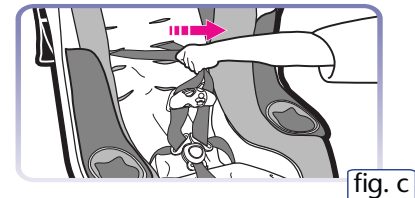
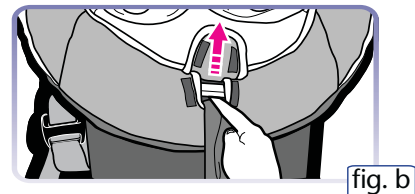
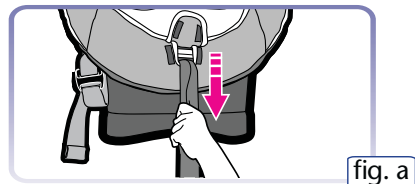
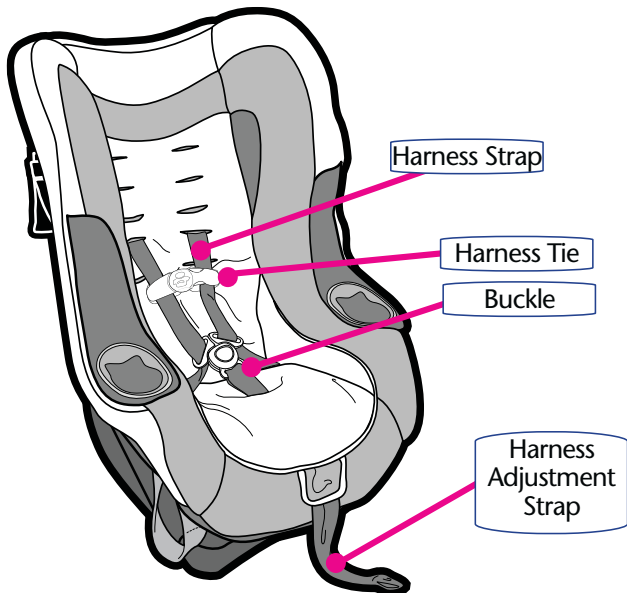

Harness Tie:

- To open: Press tabs and pull apart **(fig. d)**
- To close: Snap halves together. Make sure the harness tie is locked by pulling out on each half. **(fig. e)**

Buckle:

- To buckle: Insert both tongues into buckle. Pull up on tongues to be sure they are locked. **(fig. f)**
- To unbuckle: Press red button and pull tongues out of buckle. **(fig. g)**

Recline/Upright positions:



Forward-facing - **MUST** use **Upright** position.

Upright Position: Flip feet out and lock into position for forward facing use **(fig. h)**.



Rear-facing - **MUST** use **Recline** position.

Recline Position: Flip feet under child restraint and lock into place for rear facing use **(fig. i)**

Harness straps **MUST** move freely. Make sure harness straps are not pinched by the recline feet.

OPERATIONS & ADJUSTMENTS (continued)

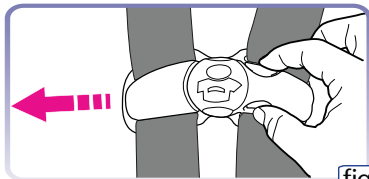

fig. d

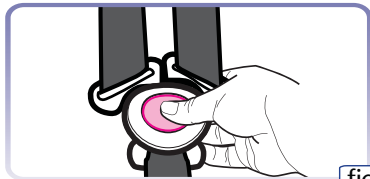

fig.g

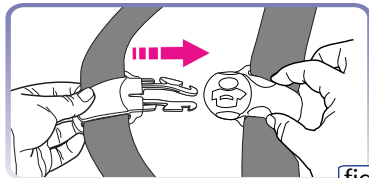

fig. e

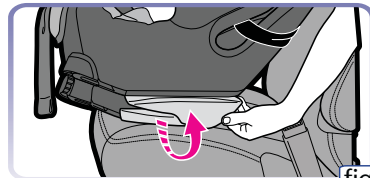

fig. h

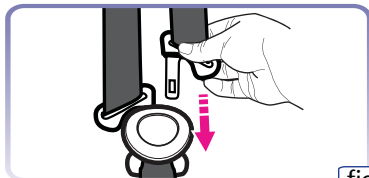

fig. f

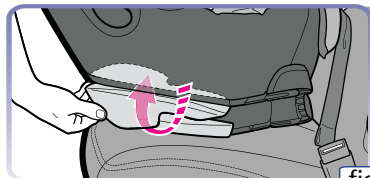

fig. i

OPERATIONS & ADJUSTMENTS (continued)

Changing Harness Strap slots:

- 1 Loosen harness straps:
 - Lift lever. **(fig. a)**
 - Pull shoulder straps out. **(fig. b)**
- 2 Remove both shoulder harness strap loops from splitter plate on back of child restraint. **(fig. c-d)**
Pull harness straps through restraint and pad.
- 3 Insert harness straps into desired slots. **(fig. e)**
Make sure harness straps are threaded through matching slot of seat pad and child restraint.

It may be necessary to remove seat pad from top of child restraint while relocating slots.

- 4 Insert harness straps behind harness cover plate **(fig. f)**.

OPERATIONS & ADJUSTMENTS (continued)

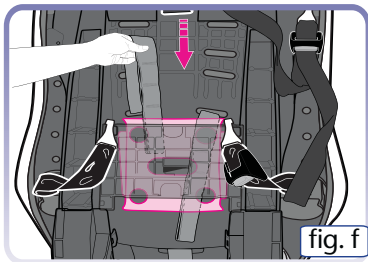
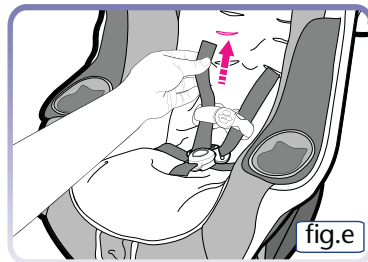
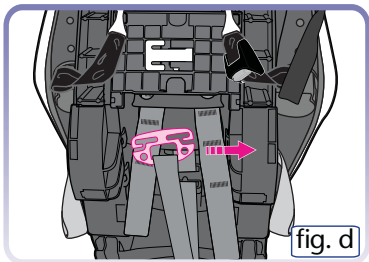
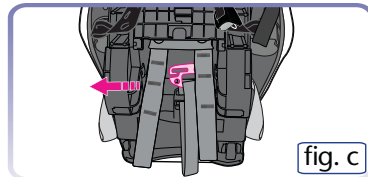
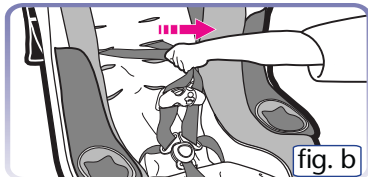
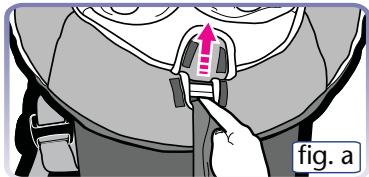

OPERATIONS & ADJUSTMENTS

- 5 Attach harness straps to splitter plate.

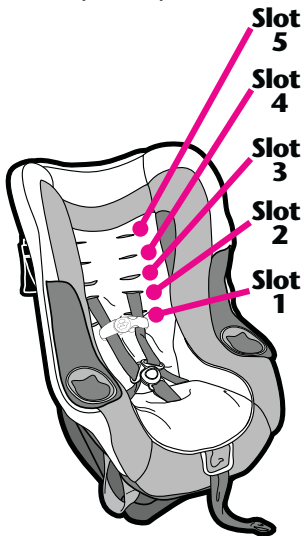

For Infants or Small Toddlers:

(When using harness slot 1)

- Put **Top** right strap loop on splitter plate first, then attach **Top** left strap loop (**fig. g - fig. h**).

OR

(When using harness slots 2 or 3)

- Put **Middle** right strap loop on splitter plate first, then attach **Middle** left strap loop. (**fig. j - fig. k**).

NOTE: Make sure ends of straps are in front of splitter plate (**fig. i or fig. l**).

For Toddlers:

(When using harness slots 4 or 5)

- Put **Bottom** right strap loop on splitter plate first, then attach **Bottom** left strap loop (**fig. m - fig. n**).

CHECK that the loops are completely within the splitter plate (**fig. o**).

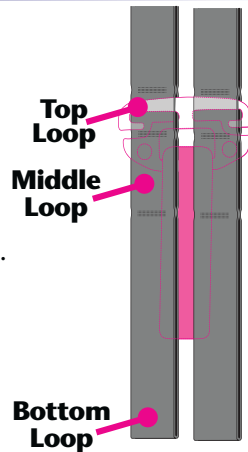

OPERATIONS & ADJUSTMENTS (continued)

For Infants or Small Toddlers: (When using harness slot 1)

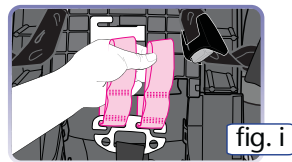
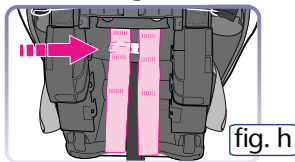
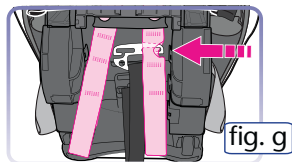

OR For Infants or Small Toddlers: (When using harness slots 2 or 3)

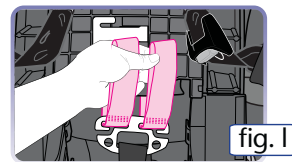
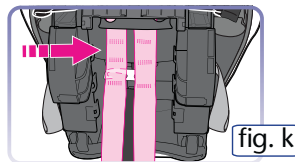
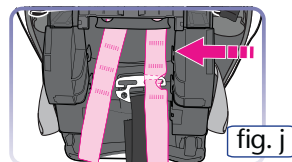

For Toddlers: (When using harness slots 4 or 5)

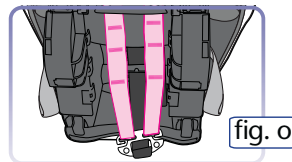
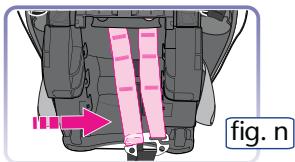
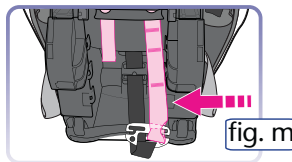

OPERATIONS & ADJUSTMENTS (continued)

Removing **LATCH** from Vehicle Anchor Points:

- 1 To remove **LATCH**, push button while pulling on the **LATCH** belt as shown (**fig. a**).

Press and hold **LATCH** release hinge. (**fig. b**).

- 2 Push connector in, lift connector up and pull out (away from anchor point) (**fig. c**).

- 3 Repeat step **A**, **B** and **C** for other connector.

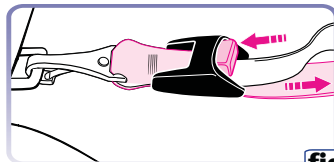

fig. a

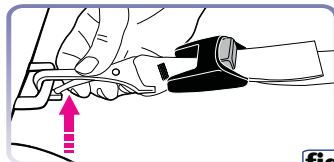

fig. b

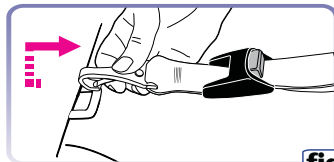

fig. c

OPERATIONS & ADJUSTMENTS (continued)

LATCH Storage:

- 1 Locate **LATCH** storage bars for forward facing and rear facing **LATCH** belts (**fig. a**).
- 2 Fasten **LATCH** onto storage bar as shown (**fig b or c**).

Repeat for other side of seat.

REAR FACING STORAGE

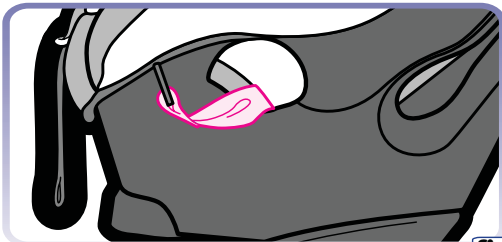

fig. b

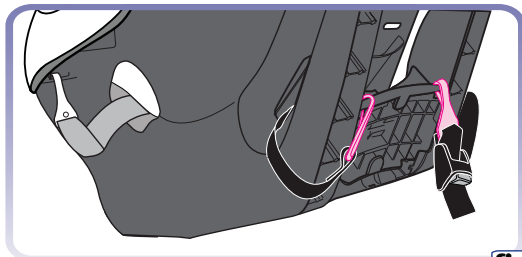

fig. a



FORWARD FACING STORAGE

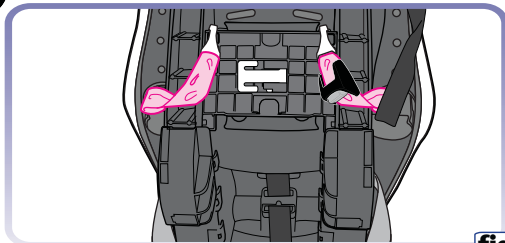

fig. c

VEHICLE SEAT BELTS

WARNING

Not all vehicle seat belts can be used with a child restraint. The child restraint must be held securely at all times by a lap belt (or lap belt portion of a lap/shoulder belt) that will not change length while driving.

To provide the most secure installation of the child restraint:

- Read the vehicle owner's manual regarding child restraint installation and seat belt use with child restraint.
- Follow all instruction labels on vehicle seat belt and child restraint.

If child restraint is not held securely after following instructions in this manual, vehicle seat belt labels, and vehicle owner's manual:

- Move child restraint to another seating location and try again, or
- Contact vehicle dealer for possible seat belt modification parts.

VEHICLE SEAT BELTS (continued)

Belts Forward of Seat Crease

Vehicle seat belts located forward of seat crease may not securely hold child restraint. Check vehicle owner's manual or see vehicle dealer for car seat installation requirements.

- *If approved for use with child restraint, install child restraint and check for secure installation by pulling child restraint front to back. If child restraint slides forward, DO NOT use these seat belts.*

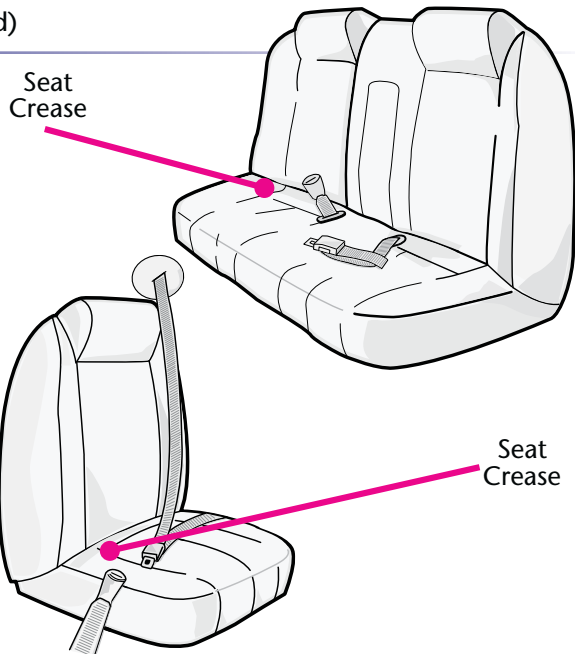

VEHICLE SEAT BELTS (continued)

Lap Belts - Manually Adjustable

The locking latch plate on some seat belts may slip and loosen after being buckled on child restraint if positioned at certain angle. If this happens, flip latch plate over (**fig. a**) and re-buckle. Test installation again to see if this works. If not, move child restraint to another seating position.

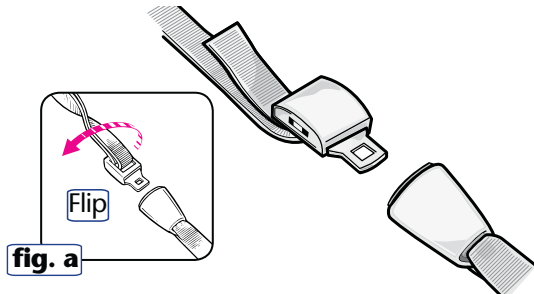

VEHICLE SEAT BELTS (continued)

Lap Belts - With Retractor

Lap belts with retractors may or may not hold a child restraint securely.

Follow these steps to determine if you have a retractor system that will hold child restraint securely:

- Pull belt all the way out
- Allow belt to retract about 6 inches (15cm)
- Pull out on belt again.

If belt is locked and you **cannot** pull the belt out any further, you have an Automatic Locking Retractor which may be used as a child restraint. Remember, when installing a child restraint, pull belt all the way out, buckle belt, and then tighten.

If you **can** pull the belt out again (step c above), you must have an Emergency Locking Retractor which **MUST NOT** be used with a child restraint.

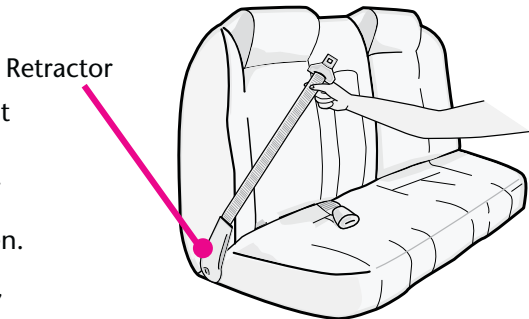

VEHICLE SEAT BELTS (continued)

Passive Restraint - Lap Belt with Motorized Shoulder Belt

DO NOT use with any child restraint.

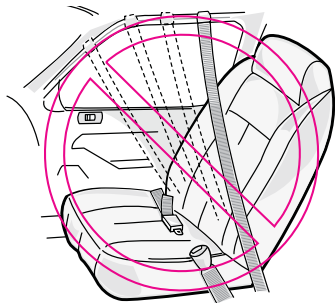

Passive Restraint - Lap or Shoulder Belt Mounted on Door

DO NOT use with any child restraint. Belts will not stay tight while driving.

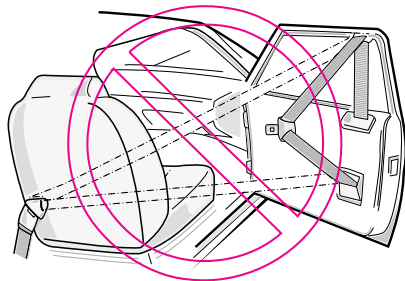

VEHICLE SEAT BELTS (continued)

Combination Lap/Shoulder Belt with Sliding Latch Plate

Pull on latch plate (**fig. a**). If belt slides freely through latch plate, a locking clip **MUST** be used (see Pg. 45 “Locking Clip” section).

Some combination lap/shoulder belts with sliding latch plates may be converted into an “**automatic locking mode**” that will allow use without a locking clip. See vehicle owner’s manual and label on vehicle belts for instructions.

Some Emergency Locking Retractor belts will convert to Automatic Locking Retractor (ALR) belts if you pull the belt all the way out. Refer to your vehicle owner’s manual.

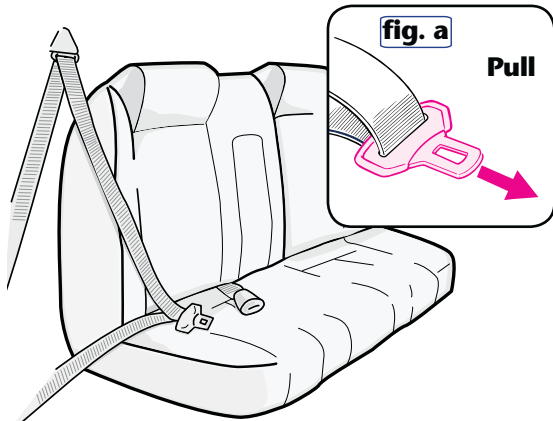

VEHICLE SEAT BELTS (continued)

Combination Lap/Shoulder Belt with Locking Latch Plate

The locking latch plate on some seat belts may slip and loosen after being buckled on child restraint if positioned at a certain angle. If this happens, flip the latch plate over (**fig. a**) and re-buckle. Test installation again to see if this works. If not, move child restraint to another seating position.

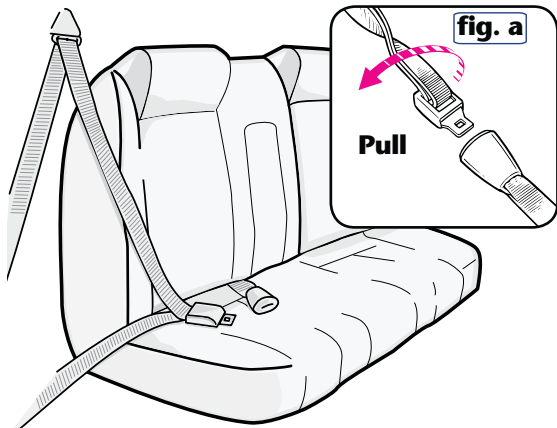

VEHICLE SEAT BELTS (continued)

Locking Clip

WARNING

Avoid serious injury or death:

- **Failure to use locking clip where required will result in child restraint not being securely held in place.**
- **Remove locking clip from seat belts when not being used with child restraint.**
- **DO NOT use locking clip as a vehicle seat belt shortener.**

You **MUST** use locking clip provided with child restraint with a vehicle seat belt that slides freely through the latch plate or the lap belt cannot be tightly secured.

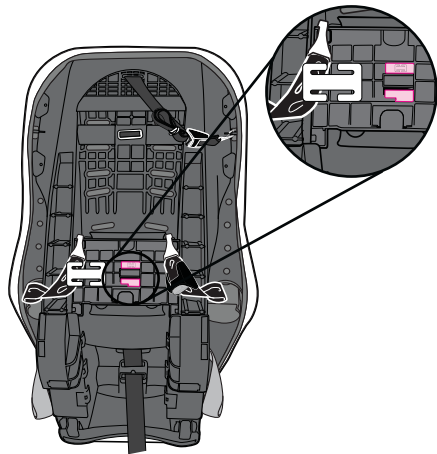

VEHICLE SEAT BELTS (continued)

- 1 Install child restraint and tighten vehicle seat belt.
- 2 Hold seat belts together at latch plate (**fig. a**) then unbuckle.
- 3 Slide locking clip on seat belts approximately 1/2 inch (1 cm) and up to 1 inch away from latch plate.
- 4 Re-buckle seat belt.
- 5 Test installation to see if child restraint is secure.

If not secure, additional belt tightening may be required:

- Unbuckle vehicle seat belt.
- Hold belts together and remove locking clip.
- Shorten length of lap belt portion slightly by pulling belt through latch plate
- Re-attach locking clip.
- Buckle vehicle seat belt.

Press child restraint further down into vehicle seat cushion to help buckle vehicle seat belt.

Test installation to see if child restraint is secure. If not secure, repeat above step until secure.

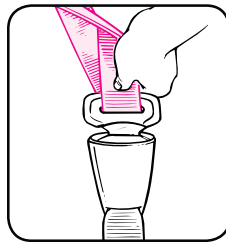
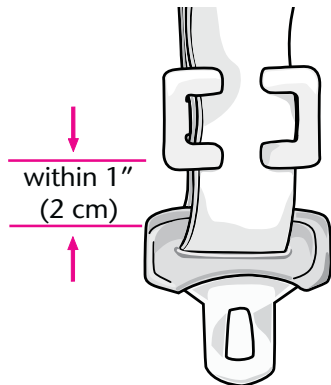

fig. a



ADDITIONAL INFORMATION

Tether Storage

DO NOT anchor tether strap to vehicle when using child restraint **rear-facing**.

Tether hook must be attached to child restraint for **rear-facing** use or if vehicle is not equipped with tether anchors.

For storage of tether hook:

- Attach tether hook to back of child restraint as shown.
- Pull loose end of adjustment strap to remove any slack.
- Roll loose end of adjustment strap up and secure with a rubber band.

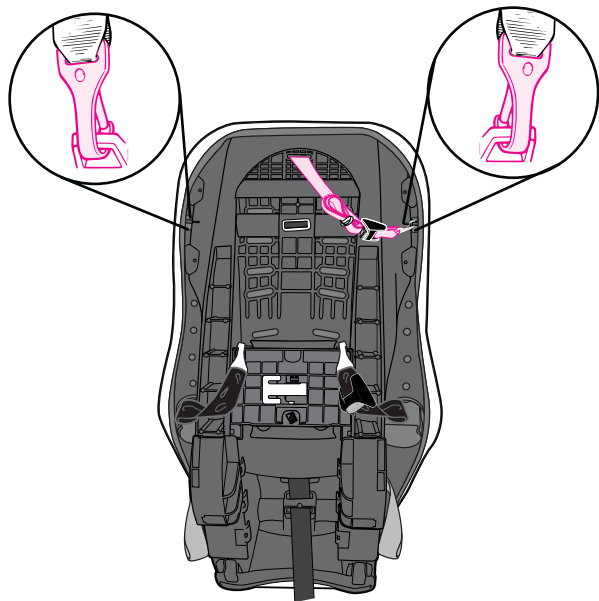

ADDITIONAL INFORMATION (continued)

WARNING

To prevent ejection in sudden stop or crash:

- Never allow body support to bunch or fold behind child.
- Use body support with bottom 2 sets of harness slots only.

Body Support (certain models)

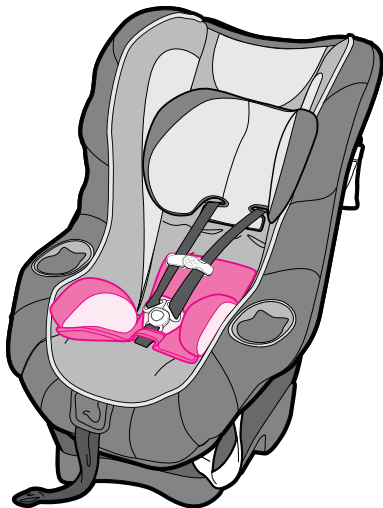

ADDITIONAL INFORMATION

Head Support (certain models)

Attach head support with hook and loop tape.
(fig. a)

⚠ WARNING

To prevent serious head injury in sudden stop or crash:

- **Head support** is not to be used by children over 40 lbs.
- Always make sure shoulder straps are threaded through slots and properly positioned on shoulders.
- Check that the harness straps are not twisted.
- Make sure that harness covers do not interfere with placement of the chest clip at armpit level.
- Only use harness covers in rear-facing mode.
- Use head support with bottom 2 sets of slots only.

Head
support

fig. a

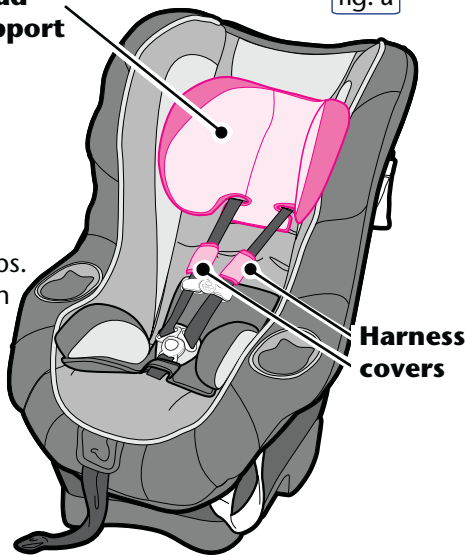

Harness
covers

ADDITIONAL INFORMATION (continued)

WARNING

To prevent ejection in sudden stop or crash:

- Always make sure shoulder straps are threaded through slots and properly positioned on shoulders.
- Never allow body support to bunch or fold behind child.
- Use body support with bottom 2 sets of harness slots only.

Body Support (certain models)



ADDITIONAL INFORMATION

Head Support (certain models)

Attach head support with hook and loop tape.

(fig. a)

⚠ WARNING

To prevent serious head injury in sudden stop or crash:

- **Head support** is not to be used by children over 40 lbs.
- Make sure the harness system is properly secured.
- Check that the harness straps are not twisted.
- Make sure that harness covers do not interfere with placement of the chest clip at armpit level.
- Only use harness covers in rear-facing mode.

Head support fig. a

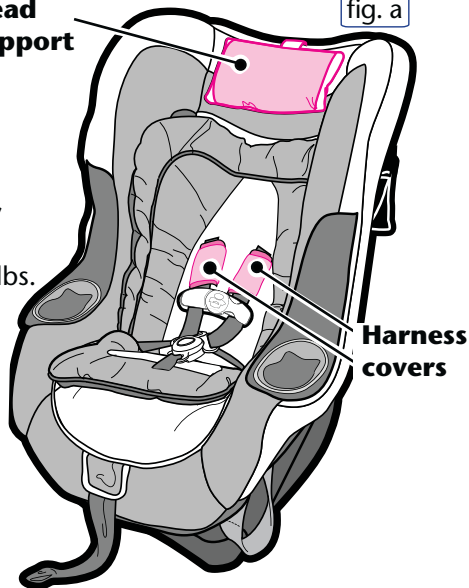

ADDITIONAL INFORMATION (continued)

Head Support / Body Support (certain models)

Attach head support with hook and loop tape.
(fig. a)

⚠ WARNING

To prevent serious head injury in sudden stop or crash:

- Insert head support straps into the harness slots that center the head support on the child's head.
- Do not thread head support straps through same slots as harness straps.
- Make sure the harness system is properly secured.
- Check that the harness straps are not twisted.

Head support

fig. a

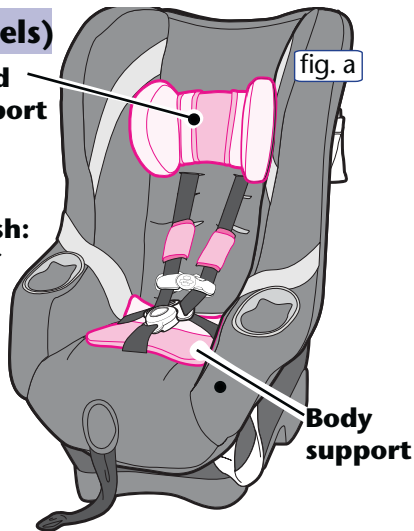

ADDITIONAL INFORMATION (continued)

Head Support (certain models)

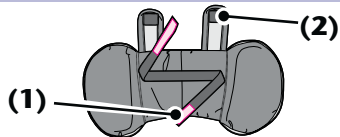

1 Unfasten hook and loop tape (1) on back of head support (fig. a)

2 Insert head support straps into the harness slots identified in (fig. b) that center the head support on the child's head (fig. c). DO NOT insert into same slots as harness straps.

3 Attach hook and loop tape to secure (fig. d).

When using head support at top of seat, unfasten hook and loop straps (2) and attach at top of seat (fig. e).

Head support harness slot straps

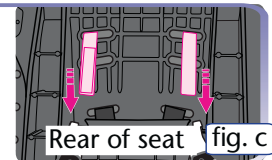
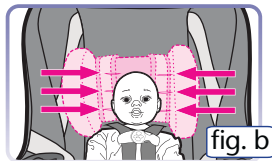
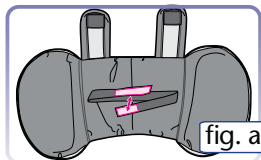

Head support top strap

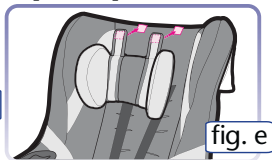
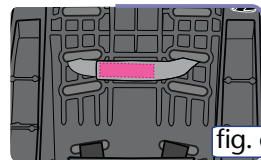

ADDITIONAL INFORMATION (continued)

Care & Cleaning

Removing Seat Pad

Remove both harness strap loops from splitter plate on back of child restraint and pull through front of pad. Open harness tie, release tongues from buckle.

- 1 Unhook seat pad from around child restraint shell.
- 2 Pull 2-button clips out of lower front edge of child restraint shell and pull seat pad from around the cupholders. Refer to seat pad care tag for washing instructions.
- 3 **To re-attach seat pad**, wrap seat pad around edges of seat. Make sure to tuck seat pad around the cup holders on both sides of seat. Re-attach 2 button clips to front of seat.

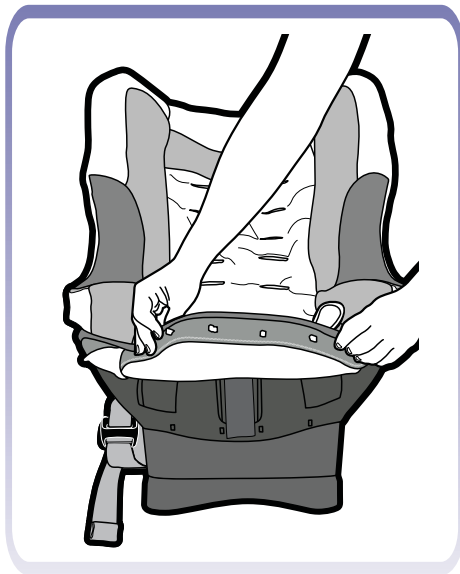

ADDITIONAL INFORMATION (continued)

Harness Straps & LATCH Belt:

Surface wash only with mild soap and damp cloth.

If harness straps or belt are frayed or heavily soiled, they **MUST** be replaced.

WARNING

Prevent serious injury or death:

- **Buckle must be properly latched.**
- **Periodically inspect and clean buckle to remove objects or debris that could prevent latching.**

Buckle:

Buckle should fasten with a “click”, if not, rinse buckle with warm water. **DO NOT USE SOAPS or LUBRICANTS.** **DO NOT** use household detergents. Never lubricate buckle.

Aircraft Use

This child restraint is certified for use on aircraft (see label on child restraint). Contact airline about their policy.

Use this child restraint only on **forward-facing** aircraft seats.

Install child restraint on an aircraft the same way it is installed in a vehicle when using a vehicle seat belt.

Second Hand Child Restraint

Graco Children's Products Inc. advises against loaning or passing along a child restraint.

REPLACEMENT PARTS

To purchase parts or accessories in the United States, please contact us at the following:

www.gracobaby.com

or

1-800-345-4109

Store instruction manual behind the tab with the instruction book icon as shown.

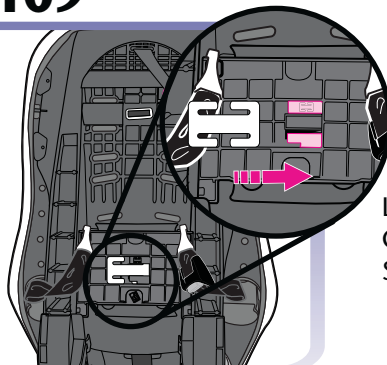
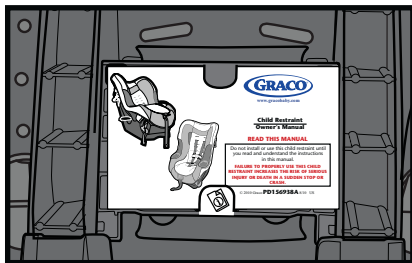

Locking
Clip
Storage

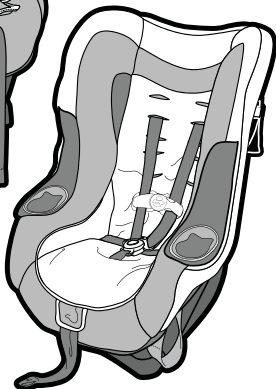

MY RIDE™ 65

ASIENTO CONVERTIBLE
PARA AUTOMÓVIL



www.gracobaby.com

Asiento de seguridad infantil **Manual del propietario**

LEA ESTE MANUAL.

No instale ni use este sistema de seguridad para niños hasta que haya leído y entendido las instrucciones en este manual.

NO USAR DEBIDAMENTE ESTE SISTEMA DE SEGURIDAD PARA NIÑOS AUMENTA EL RIESGO DE LESIONES SERIAS O FATALES EN UN ACCIDENTE O AL DETENERSE DE REPENTE.

© 2011 Graco **PD156938D** 9/11 US

TABLA DE CONTENIDO

Antes de Empezar

Información importante.....	4
Advertencia.....	5
Información básica.....	9
¿Qué es el LATCH ?.....	10
El sistema LATCH	12

Utilización

Límites de altura y peso.....	13
Características.....	15
Instalación orientada hacia atrás con LATCH	16
Instalación orientada hacia delante con LATCH .	18
Instalación de orientación trasera con los cinturones de seguridad del vehículo.....	20
Instalación orientada hacia delante con el cinturón de seguridad del vehículo.....	22
Colocar al niño en el asiento de seguridad.....	24

Operaciones y ajustes.....	28
• Correas del arnés	28
• Cierre del arnés	30
• Hebilla	30
• Posiciones reclinada y vertical	30
• Cambiar las ranuras de las correas del arnés	32
• Retirar el LATCH de los puntos de anclaje del vehículo	36
• Almacenaje del LATCH	37

Información especial

Cinturones de seguridad del vehículo.....	38
• Clip de cierre.....	45

TABLA DE CONTENIDO

Información especial (cont)

Información adicional.....	47
• Almacenaje del anclaje	47
• Soporte del cuerpo (ciertos modelos).....	48
• Soporte de la cabeza (ciertos modelos).....	49
• Cubiertas de arnés (ciertos modelos).....	49
• Soporte del cuerpo (ciertos modelos).....	50
• Soporte de la cabeza (ciertos modelos).....	51
• Cubiertas de arnés (ciertos modelos).....	51
• Soporte de la cabeza (ciertos modelos)...	52-53
• Cuidado y limpieza	54-55
• Uso en aeronaves	55
• Asiento de seguridad para autos de segunda mano.....	55
Repuestos	56
• Clip de cierre	56
• Almacenaje de manual de instrucciones	56

Lista de control de seguridad

- ✓ Lea detenidamente este manual de instrucciones y las etiquetas del asiento de seguridad.
- ✓ Los niños de peso inferior a 20 libras (9 kg) **deben** usar el asiento **orientado hacia atrás**.
- ✓ No coloque el asiento **orientado hacia atrás** en el asiento del vehículo equipado con la bolsa de aire.
- ✓ Siente a los niños con sistema de seguridad en el asiento trasero del vehículo siempre que sea posible.
- ✓ No deje a los niños solos.
- ✓ Coloque firmemente el asiento con el cinturón de seguridad del vehículo o el cinturón **LATCH**.
- ✓ No use el asiento de seguridad después de la fecha indicada en la parte trasera del mismo.
- ✓ No permita que nadie (niñera, familiares, etc.) use el asiento de seguridad para autos sin haber leído y comprendido primero todas las instrucciones.

INFORMACIÓN IMPORTANTE

Ningún asiento de seguridad garantiza la protección contra lesiones en cualquier situación, pero su utilización correcta ayuda a reducir el riesgo de lesiones graves o la muerte.

LEA ATENTAMENTE ESTE MANUAL.

Información de registro

Los asientos de seguridad para niños (asientos para autos) se pueden retirar por razones de seguridad. Debe registrar este asiento en caso de que deba ser retirado, para que le puedan localizar. Envíela por correo hoy, o envíe su nombre, dirección y el número de modelo y fecha de fabricación del asiento de seguridad para niños a:

Graco Children's Products, Inc.

150 Oaklands Blvd. Exton, PA 19341

o llame al 1-800-345-4109

o regístrelo en línea en

<http://www.gracobaby.com/carseatregistration>

Para obtener información sobre las retiradas:

Llame a la línea gratuita de información de seguridad automotriz del Gobierno de EE.UU. al 1-888-327-4236 (TTY: 1-800-424-9153), o <http://www.NHTSA.gov>

! **ADVERTENCIA** - *Prevenga lesiones graves o la muerte:*

NUNCA PONGA ESTE SISTEMA DE SEGURIDAD PARA NIÑOS EN UN ASIENTO DEL VEHÍCULO EQUIPADO CON UNA BOLSA DE AIRE DELANTERA.

Si la bolsa de aire se infla, puede golpear al niño y al sistema de seguridad para niños con mucha fuerza y causar lesiones serias o la muerte de su niño. Consulte el manual del dueño del vehículo para obtener información sobre la instalación de las bolsas de aire laterales y del sistema de seguridad para niños.



ADVERTENCIA - *Prevenga lesiones graves o la muerte:*

El incumplimiento de estas instrucciones y de las indicaciones de las etiquetas del asiento podría causar el choque del niño contra el interior del vehículo durante una parada repentina o un accidente. Sujete el asiento con un cinturón de seguridad del vehículo o un sistema **LATCH** que esté bien colocado según las indicaciones de este manual.

Elija el lugar adecuado para el asiento de seguridad en su vehículo.

Elija el modo de empleo correcto para el asiento de seguridad de acuerdo al tamaño de su niño. Los niños de peso inferior a 20 libras (9 kg) deben usar este asiento de seguridad **orientado hacia atrás**.

La orientación de los niños hacia la parte delantera del vehículo les podría causar lesiones graves o la muerte. La Academia Norteamericana de Pediatría (AAP por sus siglas en inglés) recomienda que los bebés estén sentados orientados hacia atrás hasta los 2 años o hasta que alcancen la altura y el peso máximo para sentarse orientados hacia atrás que se indica en el asiento.

El sistema de cinturones de seguridad del vehículo **DEBE** sujetar firmemente el asiento de seguridad. No todos los cinturones de seguridad de todos los vehículos pueden utilizarse con los asientos de seguridad.

ADVERTENCIA - *Prevenga lesiones graves o la muerte:*

Si el cinturón de seguridad del vehículo no sujeta firmemente el asiento de seguridad, lea la sección "Cinturones de seguridad del vehículo". No coloque nunca el asiento de seguridad en el asiento delantero del vehículo a menos que lo recomiende el manual de propietario del vehículo. La Administración Nacional de Seguridad de Tráfico en Carreteras (NHTSA) advierte a los propietarios de vehículos de que según las estadísticas de accidentes, los niños viajan más seguros en el asiento trasero. Remítase al manual del propietario del vehículo para obtener información sobre la instalación de los asientos de seguridad en los vehículos con la bolsa de aire.

Se debe reemplazar el asiento de seguridad si ha sufrido un accidente. ¡ **NO** lo use de nuevo! Un accidente podría causar daños ocultos y usarlo de nuevo podría causar lesiones graves o la muerte.

NO use el asiento de seguridad si ha resultado dañado o si faltan piezas. **NO** use accesorios o piezas que no sean los proporcionados por Graco, ya que ello podría alterar el rendimiento del asiento de seguridad.

El asiento de seguridad de **orientación trasera** debe nivelarse correctamente:

- Una posición demasiado reclinada podría causar lesiones o la expulsión del asiento.
- Una posición demasiado vertical podría causar dificultad respiratoria.

ADVERTENCIA - *Prevenga lesiones graves o la muerte:*

Introduzca las correas de arnés en las ranuras adecuadas para su niño. No deje nunca al niño solo, ni siquiera mientras duerme, ya que se podría quedar atrapado entre las correas y asfixiarse o estrangularse.

NO retire el sistema **LATCH** del asiento de seguridad. Si usa el cinturón de seguridad del vehículo para sujetar el asiento de seguridad, debe almacenar los conectores **LATCH** (consulte la sección "Almacenaje del **LATCH**")

No conecte nunca dos conectores **LATCH** a un punto de anclaje inferior del vehículo a menos que el fabricante del vehículo lo especifique.

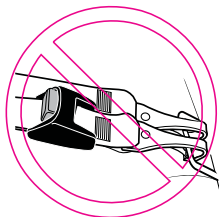

NUNCA use los cinturones **LATCH** orientado hacia atrás y adelante al mismo tiempo. Solamente puede usar un cinturón **LATCH** por vez según el modo de instalación del sistema de seguridad para niños.

INFORMACIÓN BÁSICA

Certificación

Este asiento de seguridad cumple o excede todos los requisitos requeridos por la Norma Federal 213 de Seguridad de Automóviles para uso en automóviles y aeronaves.

Asiento de seguridad desocupado

Sujete siempre el asiento de seguridad con el sistema **LATCH** o el cinturón de seguridad del vehículo, incluso cuando esté desocupado. Al detenerse de repente, Si el asiento de seguridad no está sujeto puede causar lesiones a los pasajeros.

Asientos peligrosos del vehículo

No use el asiento de seguridad en los asientos del vehículo orientados hacia atrás o hacia un lado.

Vida útil del asiento de seguridad

DEJE de usar el sistema de seguridad para niños y tírelo después de la fecha que aparece **MOLDEADA** en la sistema de seguridad para niños.

Busque la fecha impresa en el asiento en el lugar indicado.

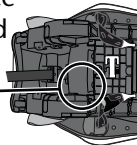

Protección del asiento del vehículo

Proteja el asiento del vehículo. Use una alfombrilla, una toalla o una manta fina debajo y detrás del asiento de seguridad.

Cuando hace calor

Las piezas del asiento de seguridad se pueden calentar mucho bajo el sol o cuando hace calor.

Para evitar quemaduras, compruebe siempre la temperatura del asiento antes de sentar a los niños.

¿QUÉ ES EL LATCH?

Las Normas Federales para Seguridad de Automóviles de Estados Unidos han determinado un nuevo sistema de instalación de asientos de seguridad en los vehículos. Este sistema se denomina **LATCH**, que son las siglas en inglés de: Anclaje inferior y superior para niños.

Sistema **LATCH** para vehículos:

El **LATCH** del vehículo consta de un punto de anclaje superior y dos puntos de anclaje inferiores.

Los manuales del propietario de algunos vehículos emplean el término **ISOFIX** para definir al nuevo sistema de anclaje para asientos de seguridad para autos. El asiento de seguridad con **LATCH** también puede usarse en asientos del vehículo equipados con **ISOFIX**.

Los vehículos nuevos suelen tener uno o varios asientos equipados con puntos de anclaje **LATCH**.

Si el vehículo viene equipado con **LATCH**, se pueden ver los puntos de anclaje inferiores en el pliegue del asiento del vehículo. Si no se ven, puede que estén marcados con un símbolo (**Fig. a**) o un punto de color. **Vea el manual del propietario de su vehículo para informarse sobre las ubicaciones exactas, la identificación de los anclajes y los requisitos para su uso con el asiento de seguridad.**

Compruebe las ubicaciones del anclaje superior del vehículo en el manual del propietario del vehículo. Se pueden localizar por medio de los símbolos de anclaje (**Fig. b** o **Fig. c**).

Use el cinturón del vehículo (no los conectores **LATCH**) en instalaciones para niños que pesen más de 48 libras (21,7 kg). **NOTA:** Algunos fabricantes de vehículos usan calificaciones más bajas del peso para los conectores **LATCH**, de manera que debe consultar el manual del dueño del vehículo o llamar al fabricante del vehículo para confirmar los límites de los conectores **LATCH** de su vehículo.

¿QUÉ ES EL LATCH? (cont.)



(Fig. c)

Puntos de anclaje superior del vehículo



(Fig. b)

Puntos de anclaje inferior del vehículo



(Fig. a)

Asiento típico en un vehículo de pasajeros. Otros tipos de vehículos pueden tener otras ubicaciones para el sistema **LATCH**.

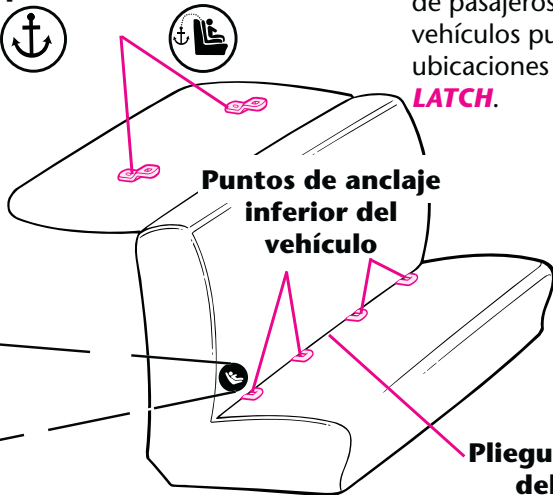

SISTEMA LATCH

El **LATCH** consta de un cinturón de anclaje inferior permanente y una correa de anclaje superior. Utilice con **LATCH ÚNICAMENTE** en el asiento recomendado por el fabricante del vehículo. **NUNCA** use los cinturones **LATCH** orientado hacia atrás y adelante al mismo tiempo.



ORIENTADA HACIA DELANTE EL CINTURÓN LATCH - NEGRO

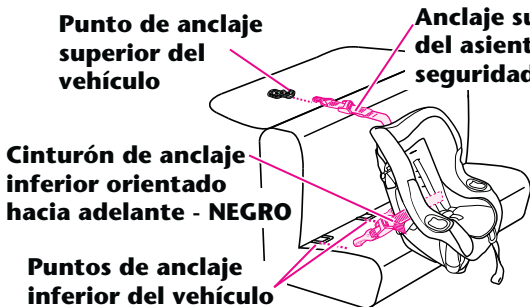

Los puntos de anclaje **LATCH** inferiores del vehículo se definen como a 11 pulgadas desde el centro de un anclaje **LATCH** al centro de otro anclaje **LATCH**. Si lo permite el manual del propietario de su vehículo, la posición de sentado en el centro se puede usar si el espacio del anclaje es 11 pulgadas o más.



ORIENTADA HACIA ATRÁ EL CINTURÓN LATCH - GRIS



LÍMITES DE ALTURA Y PESO



Orientado hacia atrás:

5 a 40 libras (2,2-18,1 Kg)

- Niños que pesan menos que 20 libras (9 kg) **DEBEN** sentarse **orientados hacia atrás**.
- Niños de 20 y 40 libras de peso (9 y 18,1 kg) pueden sentarse **orientados hacia atrás**.

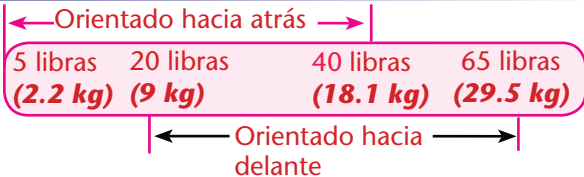

IMPORTANTE: Este asiento de seguridad para autos cuenta con la certificación para utilizarlo **orientados hacia atrás** con niños de hasta 40 libras de peso (18,1 kg). Sin embargo, es probable que algunos niños que se acercan a las 40 libras (18,1 kg) resulten ser demasiado altos para viajar **orientados hacia atrás**.

La parte de arriba de la cabeza debe estar por lo menos 1 pulgada por debajo de la parte de arriba del sistema de seguridad del niño. Se debe ajustar su asiento de seguridad orientado hacia delante, solamente si pesa más de 20 libras (9 kg) y es capaz de sentarse por sí mismo.

Niños prematuros o de bajo peso de nacimiento

Un niño prematuro o de bajo peso de nacimiento corre peligro en un vehículo o aeronave.

Según la American Academy of Pediatrics (Academia de Pediatría de los Estados Unidos), estos niños podrían sufrir dificultades de respiración si son recostados de forma incorrecta en un asiento de seguridad.

Graco aconseja que pida a su médico o al personal del hospital que examinen a su niño y que le recomienden un asiento o cama para auto adecuado antes de que usted y su niño salgan del hospital.

LÍMITES DE ALTURA Y PESO (cont.)



Orientados hacia delante: **de 20 a 65 libras (de 9 a 29.5 kg)**

- El niño no debe exceder las 50 pulgadas (127 cm). La parte superior de las orejas del niño debe quedar a o por debajo del respaldo del asiento del sistema de seguridad para niños.

- Los niños de 20 a 65 libras (de 9 a 29.5 kg) que son capaces de sentarse por sí mismos pueden sentarse orientados hacia delante.

Si no se pueden sentar por sí solos, ajuste el asiento de seguridad **orientado hacia atrás**.

- Los niños de 40 a 65 libras (de 18.1 a 29.5 kg) y hasta 50 pulgadas (127 cm) de altura **DEBEN** sentarse orientados hacia delante.



Cuando el asiento de seguridad se les queda chico a los niños

ADVERTENCIA

Prevenga lesiones graves o la muerte:

- **La parte superior de las orejas del niño debe quedar por debajo del borde superior del asiento.**
- **Los hombros del niño NO DEBEN quedar por encima de la ranura superior del arnés.**

CARACTERÍSTICAS

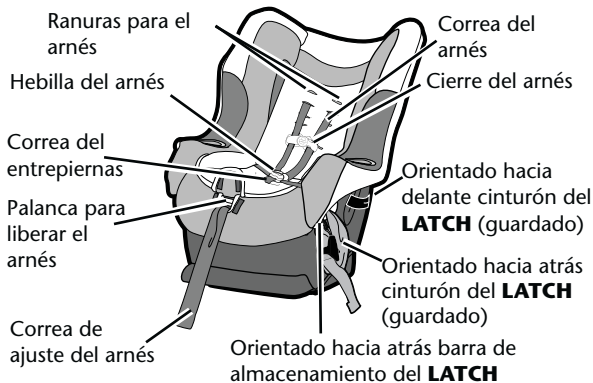

Los vehículos ahora vienen equipados (o pueden estar equipados) con puntos de sujeción del anclaje detrás de algunos asientos. Un anclaje sujeta la parte superior del sistema de seguridad para niños a la carrocería del vehículo. Cuando se usa debidamente con el cinturón de seguridad del vehículo o el **LATCH, el anclaje ayuda a reducir las lesiones en una parada repentina o accidente.

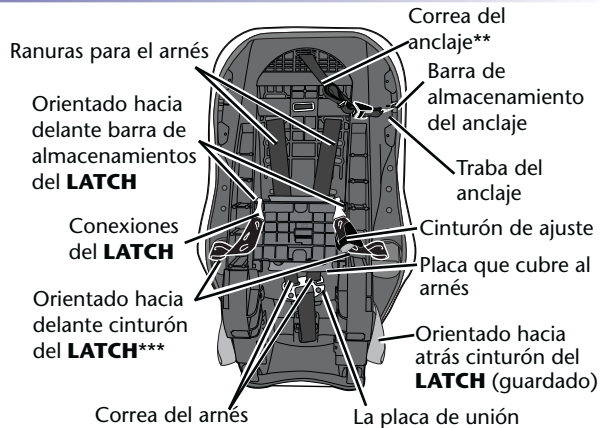

***Las Normas Federales de Seguridad para Vehículos Automotor de Estados Unidos han determinado un nuevo sistema de instalación de sistemas de seguridad para niños en los vehículos. El sistema se denomina **LATCH**. **El LATCH debe usarse SOLAMENTE EN LUGAR del cinturón del vehículo si el vehículo está equipado con puntos de anclaje LATCH. Por favor, consulte el manual del propietario del vehículo para identificar las ubicaciones del LATCH en su vehículo.**



INSTALACIÓN ORIENTADA HACIA ATRÁS CON LATCH

- 1 Coloque el asiento de seguridad en posición **reclinada (fig. a)**. Pase las patas debajo del sistema de seguridad para niños y trábelas en su lugar para usarlo orientado hacia atrás. Asegúrese de que el cinturón **LATCH** orientado hacia adelante esté guardado. (vea la fig. C, pág. 37)
- 2 Colóquelo **orientado hacia atrás** en el asiento del vehículo equipado con anclajes **LATCH**.
- 3 Para facilitar la instalación, extienda el cinturón **LATCH** hasta el máximo.
- 4 Enganche los conectores a los anclajes inferiores del vehículo (**fig. b**). El cinturón debe mantenerse en posición plana sin torcerse. Jale los conectores para asegurarse que están bien sujetos a los puntos de anclaje. (**fig. c**).
- 5 Presione fuertemente en el centro del asiento de seguridad para comprimir el cojín del asiento del vehículo al tiempo que aprieta el cinturón **LATCH** jalando la correa (**fig. d**).
- 6 Tire de adelante hacia atrás y de izquierda a derecha al pasaje del cinturón para asegurarse de que esté perfectamente instalado (**fig. e**).

Asegúrese de que el cinturón de anclaje inferior se mantiene apretado y no se suelta de la posición de apretado. De no mantenerse apretado, colóquelo en otro asiento o póngase en contacto con Servicio al Cliente.

- 7 Compruebe el indicador de nivel del asiento de seguridad. (**fig. f**).

El vehículo **debe** estar en una superficie plana con el niño dentro del asiento de seguridad al comprobar el indicador de nivel.

El indicador **DEBE** quedar completamente dentro de la zona verde (**fig. f**). Si es necesario, coloque toallas enrolladas debajo del asiento, exactamente en el pliegue del asiento del vehículo, hasta que quede completamente dentro de la zona verde. Vuelva a comprobar el indicador de nivel.

- **NO** use el anclaje superior con el asiento de seguridad **orientado hacia atrás**. Se debe almacenar el anclaje superior (vea “Almacenaje del anclaje” en la página 47).
- Compruebe periódicamente si el asiento de seguridad está perfectamente instalado y correctamente nivelado y ajústelo si es necesario.
- Para remover, (vea “Retirar el **LATCH** de los puntos de anclaje del vehículo” página 36).



INSTALACIÓN ORIENTADA HACIA ATRÁS CON LATCH

(cont.)

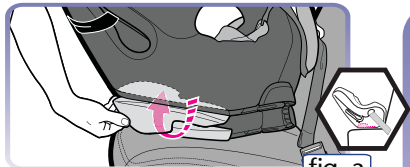

fig. a

Doble las patas debajo del asiento

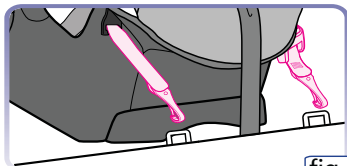

fig. b

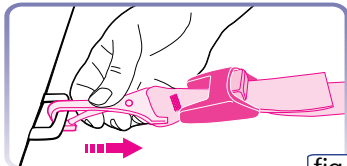

fig. c

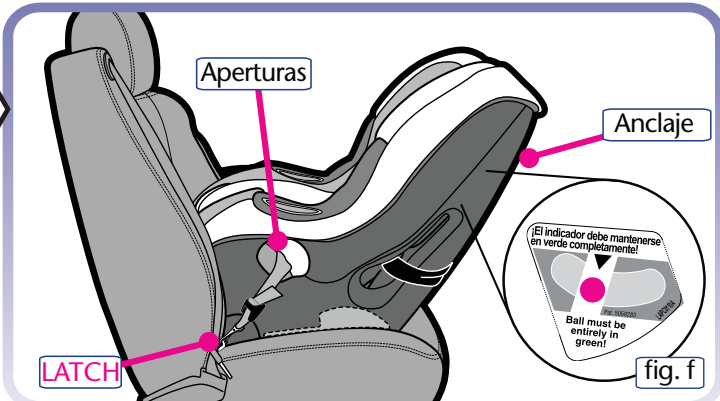

fig. f

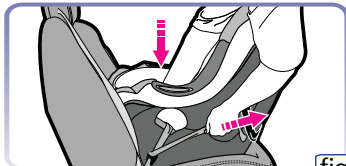

fig. d



fig. e



INSTALACIÓN ORIENTADA HACIA DELANTE CON LATCH

- 1** Ajuste el asiento de seguridad a la posición **vertical (fig. a)**. De vuelta las patas hacia afuera para usarlo orientado hacia adelante. Asegúrese de que el cinturón **LATCH** orientado hacia atrás esté guardado. (vea la fig. b, pág. 37)
- 2** Colóquelo **orientado hacia delante** en el asiento del vehículo equipado con anclajes **LATCH**.
Para facilitar la instalación, extienda el cinturón **LATCH** hasta el máximo.
- 3** Enganche los conectores a los anclajes inferiores del vehículo (**fig. b**). El cinturón debe quedar plano y no estar retorcido. Jale los conectores para asegurarse de que están bien conectados a los puntos de anclaje (**fig. c**).
- 4** Deslice el sistema de seguridad para niños hasta que esté en contacto con el respaldo del asiento del vehículo.
- 5** Presione fuertemente en el centro del asiento de seguridad para comprimir el cojín del asiento del vehículo al el cinturón **LATCH** jalando la correa (**fig. d**).
- 6** Tire de adelante hacia atrás y de izquierda a derecha al pasaje del cinturón para asegurarse de que esté perfectamente instalado (**fig. e**).
- 7** Asegúrese de que el cinturón de anclaje inferior se mantiene apretado y no se suelta de la posición de apretado. De no mantenerse apretado, colóquelo en otro asiento o póngase en contacto con Servicio al Cliente.
- 8** Conecte el gancho de la correa de anclaje (**A**) al anclaje (**B**) y apriételo del todo (**fig. f**). El cinturón debe quedar plano y no estar retorcido. Compruebe periódicamente si el asiento de seguridad está perfectamente instalado y ajústelo si es necesario.
- Para remover, (vea “Retirar el **LATCH** de los puntos de anclaje del vehículo” página 36).



INSTALACIÓN ORIENTADA HACIA DELANTE CON LATCH

(cont.)

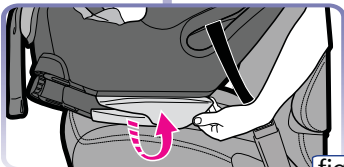
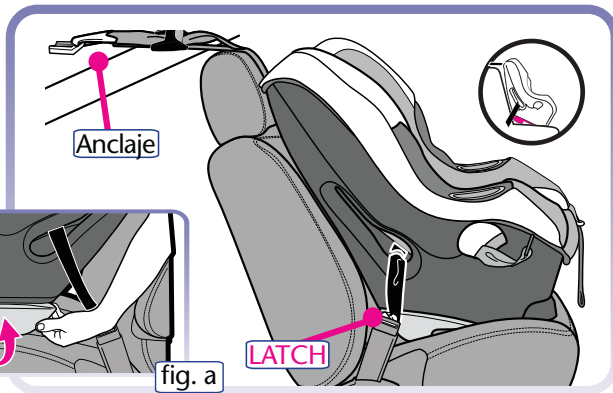

fig. a

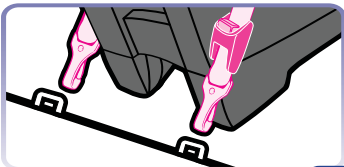

fig. b

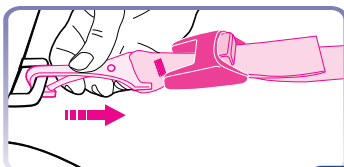

fig. c

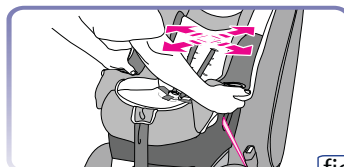

fig. e



fig. d

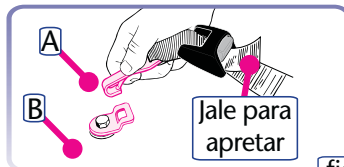

fig. f



INSTALACIÓN DE ORIENTACION TRASERA CON LOS CINTURONES DE SEGURIDAD DEL VEHÍCULO

ADVERTENCIA

El cinturón LATCH DEBE almacenarse cuando se utilice el cinturón de seguridad del vehículo para instalar el asiento de seguridad.

- 1 Guarde el cinturón **LATCH** orientado hacia adelante y atrás como se indica. (vea la **fig. a**) Ajuste el asiento del automóvil en la posición **reclinada**. De vuelta las patas de abajo del asiento (**fig. b**). Colóquelo **orientado hacia atrás** en el asiento del vehículo.
- 2 Pase el cinturón de seguridad del vehículo por las aperturas y abróchelo. (**fig. c**).
- 3 Presione fuertemente en el centro del asiento de seguridad para comprimir el cojín del asiento del vehículo al tiempo que aprieta el cinturón de seguridad del vehículo (**fig. d**).
- 4 Tire de adelante hacia atrás y de izquierda a derecha al pasaje del cinturón para asegurarse de que esté perfectamente instalado (**fig. e**). El cinturón de regazo del vehículo **DEBE** mantenerse apretado. Si no queda bien sujeto, vea "Cinturones de seguridad del vehículo" en la página 38.
- 5 Compruebe el indicador de nivel del asiento de seguridad. El vehículo **debe estar** en una superficie plana con el niño dentro del asiento al comprobar el indicador de nivel. El indicador **DEBE** quedar completamente dentro de la zona verde (**fig. f**). Si es necesario, coloque toallas enrolladas debajo del asiento, en el pliegue del asiento del vehículo, hasta que quede completamente dentro de la zona verde. Vuelva a comprobar el indicador de nivel.
- 6 **NO** use el anclaje superior con el asiento de seguridad **orientado hacia atrás**. Se debe almacenar el anclaje superior (vea "Almacenaje del anclaje" en la página 47). Compruebe periódicamente si el asiento de seguridad está perfectamente instalado y correctamente nivelado y ajústelo si es necesario.
- Para remover, (vea "Retirar el **LATCH** de los puntos de anclaje del vehículo" página 36).



INSTALACIÓN DE ORIENTACIÓN TRASERA CON LOS CINTURONES DE SEGURIDAD DEL VEHÍCULO (cont.)

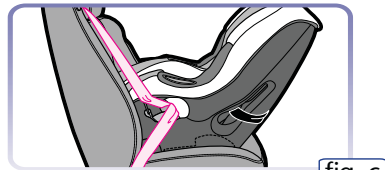
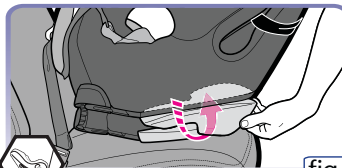
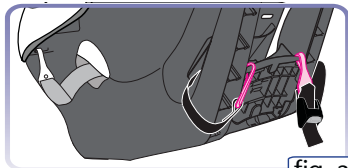
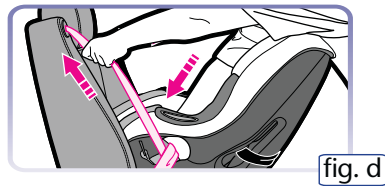
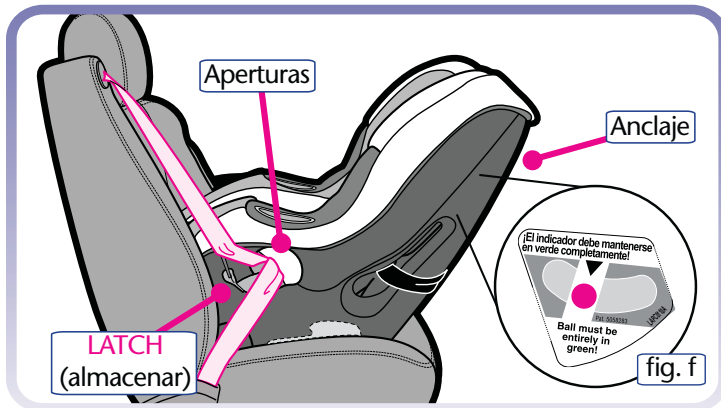



INSTALACIÓN ORIENTADA HACIA DELANTE CON LOS CINTURONES DE SEGURIDAD DEL VEHÍCULO

ADVERTENCIA

El cinturón LATCH DEBE almacenarse cuando se use el cinturón de seguridad del vehículo para instalar el asiento de seguridad.

- 1 Guarde el cinturón **LATCH** orientado hacia adelante y atrás como se indica. (**fig. a**). Ajuste el asiento de seguridad a la posición **vertical**. De vuelta las patas de reclinación hacia afuera para usarlo orientado hacia adelante (**fig. b**).
- 2 Colóquelo **orientado hacia delante** en el asiento del vehículo. Deslice el sistema de seguridad para niños hasta que esté en contacto con el respaldo del asiento del vehículo.
- 3 Pase el cinturón de seguridad del vehículo por las aperturas. Abroche el cinturón (**fig. c**).

- 4 Presione fuertemente en el centro del asiento de seguridad para comprimir el cojín del asiento del vehículo al tiempo que aprieta el cinturón de seguridad del vehículo. (**fig. d**).
- 5 Tire de adelante hacia atrás y de izquierda a derecha al pasaje del cinturón para asegurarse de que esté perfectamente instalado. (**fig. e**). El cinturón de regazo del vehículo **DEBE** mantenerse apretado. Si no queda bien sujeto, vea "Cinturones de seguridad del vehículo" en la página 38.
- 6 Conecte el gancho de la correa de anclaje (**A**) al anclaje (**B**) y apriételo del todo (**fig. f**). Si el vehículo no cuenta con puntos de anclaje para conectar el gancho, debe almacenarlo; vea "Almacenaje del anclaje" en la página 47. El cinturón debe quedar plano y no estar retorcido. Compruebe periódicamente si el asiento de seguridad está perfectamente instalado y ajústelo si es necesario.
- Para remover, (vea "Retirar el **LATCH** de los puntos de anclaje del vehículo" página 36).



INSTALACIÓN ORIENTADA HACIA DELANTE CON LOS CINTURONES DE SEGURIDAD DEL VEHÍCULO (cont.)

Instalación con cinturón de
seguridad para la cintura / hombro

Anclaje

LATCH
(almacenar)

fig. a

fig. f

Jale para
apretar

fig. e

fig. b

fig. c

fig. d

COLOCAR AL NIÑO EN EL ASIENTO DE SEGURIDAD

ADVERTENCIA

Para prevenir lesiones graves o la muerte:

- **Mantenga las correas del arnés bien apretadas y colocadas en los hombros con el cierre del arnés abrochado al nivel de las axilas.**
- **No ponga almohadillas, mantas ni cojines debajo de las correas o del niño, a menos que sean proporcionados por Graco.**
- **El niño debe llevar ropa que no estorbe al abrochar el arnés.**

Compruebe el sistema del arnés:

ORIENTADO HACIA ATRÁS

• **5 a 40 libras (2,2 a 18,1 kg)** Las correas del arnés deben pasar por uno de los cuatro juegos de ranuras inferiores a o por debajo de los hombros.



• La altura del arnés debe estar siempre a o por debajo de los hombros del niño.



COLOCAR AL NIÑO EN EL ASIENTO DE SEGURIDAD (cont.)

Compruebe el sistema del arnés:

ORIENTADO HACIA DELANTE

- 20 a 65 libras (9,1 a 29,5 kg) y tiene por lo menos un año de edad. Las correas del arnés deben pasar por uno de los cuatro juegos de ranuras superiores a o por encima de los hombros.



- Altura del arnés debe estar siempre a o por encima de los hombros del niño.

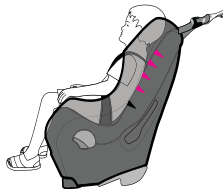

COLOCAR AL NIÑO EN EL ASIENTO DE SEGURIDAD (cont.)

- 1 Coloque al niño en el asiento de seguridad con la espalda apoyada contra el respaldo del asiento.
- 2 Coloque las correas del arnés por encima de los hombros del niño e inserte la(s) lengüeta(s) en la hebilla. Jale la(s) lengüeta(s) para asegurarse de que están bien sujetada(s).
- 3 Abroche el cierre del arnés:
Coloque el cierre del arnés a nivel de las axilas.
- 4 Ajuste las correas del arnés para que estén apretadas. Una correa tensa no deberá estar floja. Se mantiene en una línea recta sin doblarse. No aprieta la carne del niño ni empuja el cuerpo del niño en una posición que no sea natural. **(fig. a).**
Compruebe si las correas del arnés en el **pecho** y los **muslos** están bien ajustadas.
- 5 Se puede usar una toalla enrollada en cada lado como soporte para los niños pequeños **(fig. b).**
Asegúrese de que las toallas no interfieren en el sistema del arnés.
NO se deben colocar toallas debajo del niño.

COLOCAR AL NIÑO EN EL ASIENTO DE SEGURIDAD (cont.)

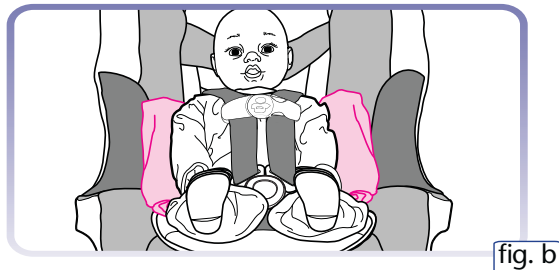
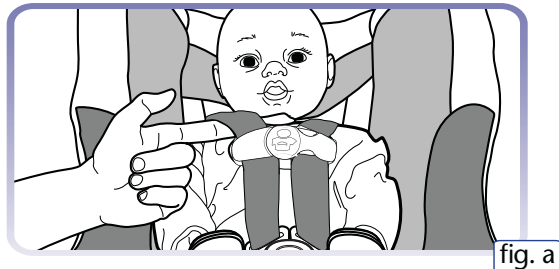
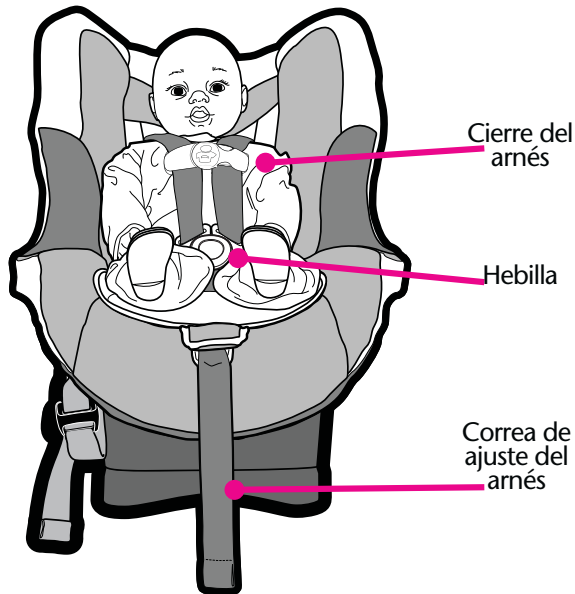

OPERACIONES Y AJUSTES

Correas del arnés

- Para apretar: Tire la correa de ajuste del arnés. **(fig. a)**
- Para soltar: Levante la palanca **(fig. b)** mientras tira las correas del arnés del hombro **(fig. c)**.

OPERACIONES Y AJUSTES (cont.)

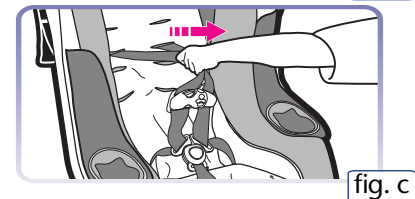
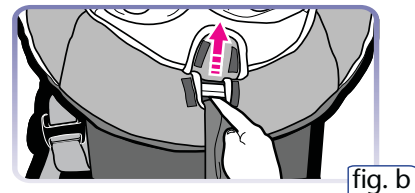
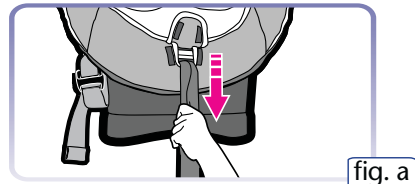
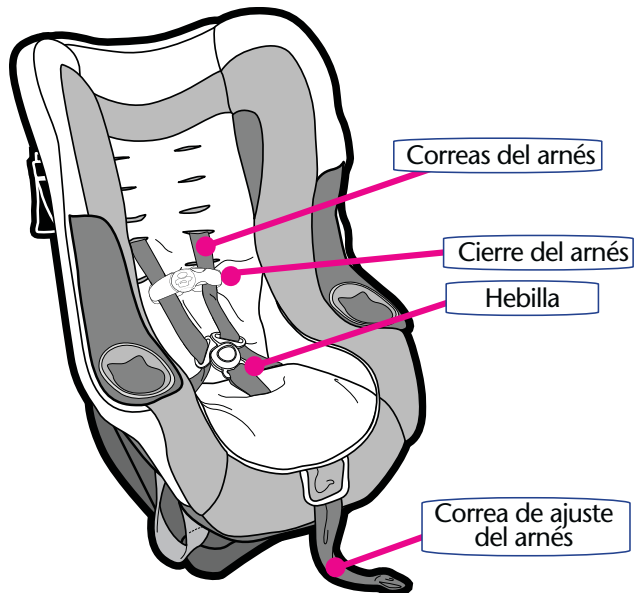

Cierre del arnés:

- Para abrir: Oprima los lengüetas y sepárela. **(fig. d)**
- Para abrochar: Junte las dos mitades. Asegúrese que el cierre del arnés está abrochado, jalando cada mitad. **(fig. e)**

Hebilla:

- Para abrochar: Inserte ambas lengüetas en la hebilla. Jale las lengüetas para asegurarse de que están cerradas. **(fig. f)**
- Para desabrochar: Oprima el botón rojo y jale las lengüetas de la hebilla. **(fig. g)**

Posiciones reclinada / vertical:



Orientado hacia delante - **SE DEBE** usar la posición **vertical**.

Posición vertical: De vuelta las patas hacia afuera y trábelas en su lugar para usarlo orientado hacia adelante **(fig. h)**.



Orientado hacia atrás - **SE DEBE** usar la posición **reclinada**.

Posición reclinada: Pase las patas debajo del sistema de seguridad para niños y trábelas en su lugar para usarlo orientado hacia atrás **(fig. i)**.

Las correas del arnés **DEBEN** quedar sueltas. Asegúrese de que las correas del arnés no queden enganchadas en las patas de reclinación.

OPERACIONES Y AJUSTES (cont.)

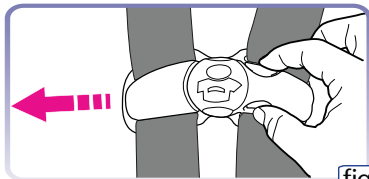

fig. d

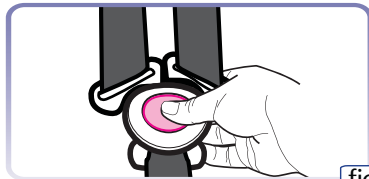

fig.g

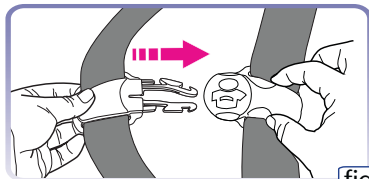

fig. e

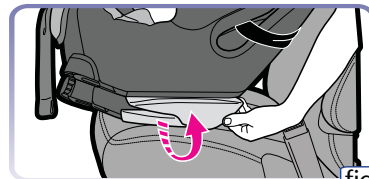

fig. h

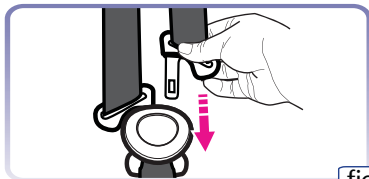

fig. f

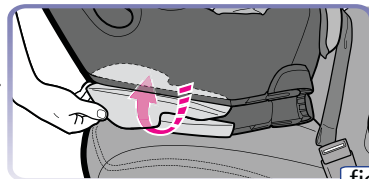

fig. i

OPERACIONES Y AJUSTES (cont.)

Cambiar las ranuras de las correas del arnés:

- 1 Suelte las correas del arnés:
 - Levante la palanca. **(fig. a)**
 - Tire las correas del hombro hacia afuera. **(fig. b)**
- 2 Quite ambos bucles de las correas de los hombros de la placa de unión de la parte trasera del asiento. **(fig. c-d)**
Tire las correas del arnés por el asiento de seguridad y la almohadilla.
- 3 Ponga las correas del arnés en las ranuras deseadas. **(fig. e)**
Asegúrese que las correas del arnés pasan por las ranuras correspondientes de la almohadilla del asiento y del asiento de seguridad.

Puede resultar necesario quitar la almohadilla de la parte superior del asiento al realizar el cambio.
- 4 Ponga las correas del arnés detrás de la placa que cubre al arnés **(fig. f)**.

OPERACIONES Y AJUSTES (cont.)

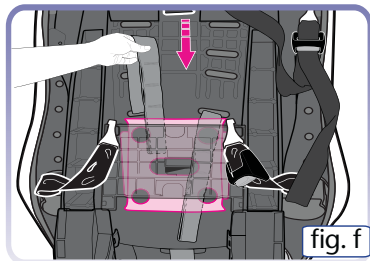
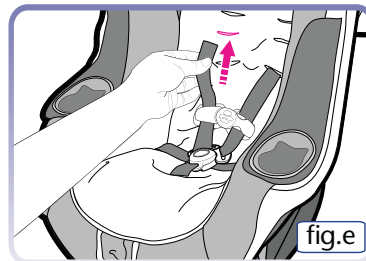
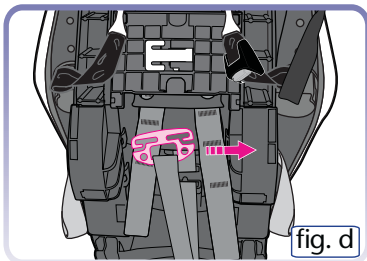
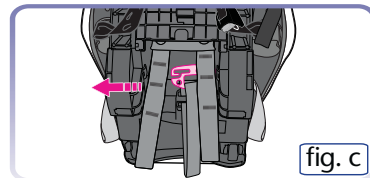
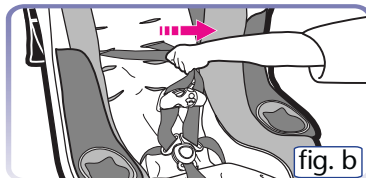
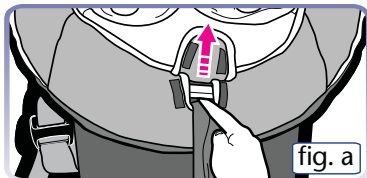

OPERACIONES Y AJUSTES (cont.)

- 5 Sujete las correas del arnés a la placa de unión.

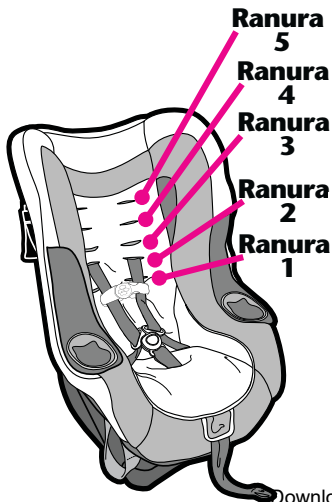

Para bebés o niños pequeños: (Cuando usa la ranura del arnés 1)

- Primero coloque el bucle de la correa derecha **superior** en la placa de unión, y después coloque el bucle de la correa izquierda **superior** (fig. g - fig. h).

(Cuando usa las ranuras del arnés 2 ó 3)

- Ponga el bucle de la correa derecha del **medio** en la placa de unión y luego sujete el bucle de la correa izquierda del **medio**. (fig. j - fig. k).

NOTA: Asegúrese de que los extremos de las correas estén adelante de la placa de unión (fig. i ó fig. l).

Para niños más grandes: (Cuando usa las ranuras del arnés 4 ó 5)

- Primero coloque el bucle de la correa derecha **inferior** en la placa de unión, y después coloque el bucle de la correa izquierda **inferior** (fig. m - fig. n).

VERIFIQUE que los nudos estén completamente dentro de las ranuras de la placa de unión (fig. o)

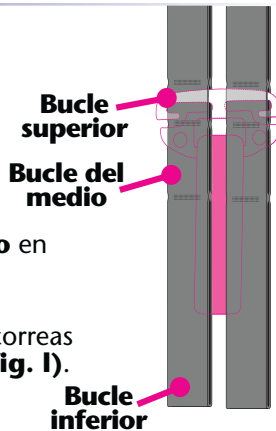

OPERACIONES Y AJUSTES (cont.)

Para bebés o niños pequeños: (Cuando usa las ranuras del arnés 1)

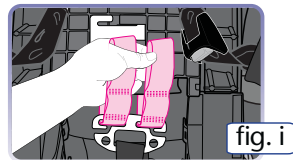
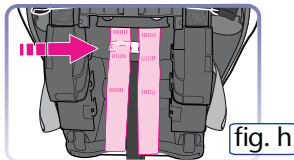
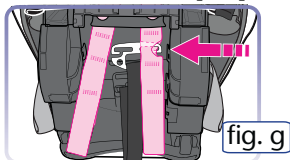

ó Para bebés o niños pequeños: (Cuando usa las ranuras del arnés 2 ó 3)

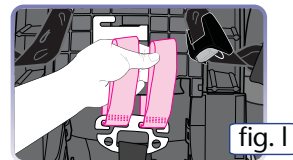
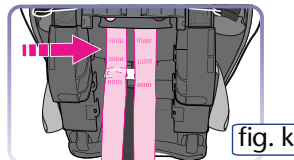
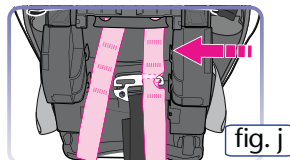

Para niños más grandes: (Cuando usa las ranuras del arnés 4 ó 5)

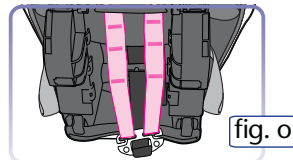
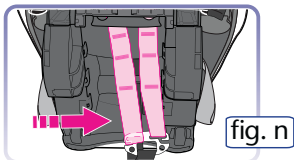
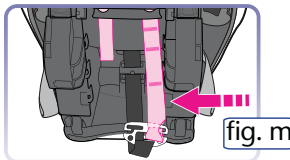

OPERACIONES Y AJUSTES (cont.)

Retirar el **LATCH** de los puntos de anclaje del vehículo:

- 1 Para sacar el **LATCH**, oprima el botón mientras tira del cinturón **LATCH** como se indica (**fig. a**).
- 2 Oprima y sujete la bisagra **LATCH**. (bisagra inferior) (**fig. b**).
- 3 Empuje el conector hacia dentro, levante el conector y jálalo (en el sentido opuesto al punto de anclaje) (**fig. c**).

Repita los pasos **A**, **B** y **C** para el otro conector.

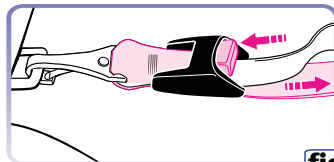

fig. a

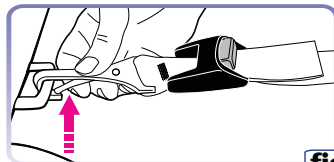

fig. b

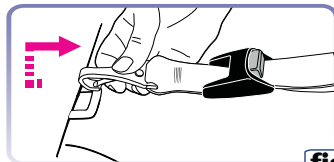

fig. c

OPERACIONES Y AJUSTES (cont.)



Almacenaje **LATCH**:

- 1 Ubique las barras de almacenaje del sistema **LATCH** de los cinturones **LATCH** orientados hacia adelante o hacia atrás (**fig. a**).
- 2 Abroche el sistema **LATCH** en la barra de almacenaje como se indica. (**fig b or c**).

Repita para el otro lado del asiento.

ALMACENAMIENTO ORIENTADO HACIA ADELANTE

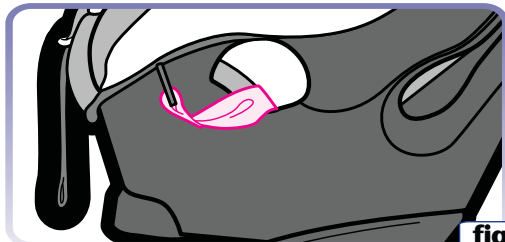

fig. b

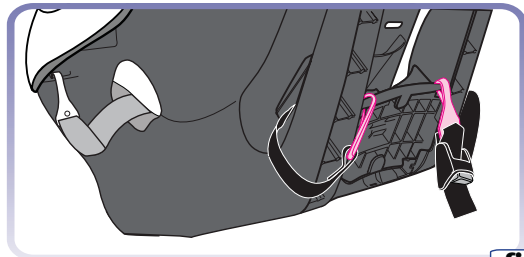

fig. a



ALMACENAMIENTO ORIENTADO HACIA ATRÁS

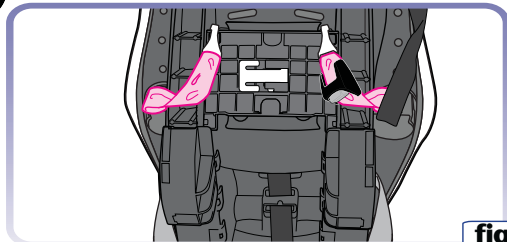

fig. c

CINTURONES DE SEGURIDAD DEL VEHÍCULO

ADVERTENCIA

No se pueden usar todos los cinturones de seguridad de vehículos con los asientos de seguridad. Durante el manejo, sujete siempre el asiento con el cinturón de seguridad de regazo o con una parte del cinturón de regazo/hombro que no cambie de longitud.

Para lograr la instalación del asiento de seguridad más segura:

- Lea la sección del manual del propietario del vehículo referente a la instalación de los asientos de seguridad y el uso de los cinturones de seguridad con los asientos.
- Siga las instrucciones de todas las etiquetas del cinturón de seguridad del vehículo y del asiento de seguridad.

Si el asiento no queda bien sujeto después de seguir las instrucciones de este manual, de las etiquetas de los cinturones de seguridad del vehículo y del manual del propietario del vehículo:

- Coloque el asiento de seguridad en otro asiento diferente e inténtelo de nuevo, o
- Póngase en contacto con el concesionario del vehículo para que le proporcionen piezas de modificación de los cinturones de seguridad que posiblemente necesite.

CINTURONES DE SEGURIDAD DEL VEHÍCULO (cont.)

Cinturones ubicados delante del pliegue del asiento

Los cinturones de seguridad del vehículo ubicados delante del pliegue en el asiento quizá no sujeten bien el asiento. Consulte el manual del propietario del vehículo o visite el concesionario del vehículo para informarse sobre los requisitos de instalación de los asientos.

- *Si queda aprobado para utilizarlo con el asiento, instálelo y compruebe si está perfectamente instalado jalando el asiento de atrás hacia delante. Si el asiento se desplaza hacia delante, NO use estos cinturones de seguridad.*

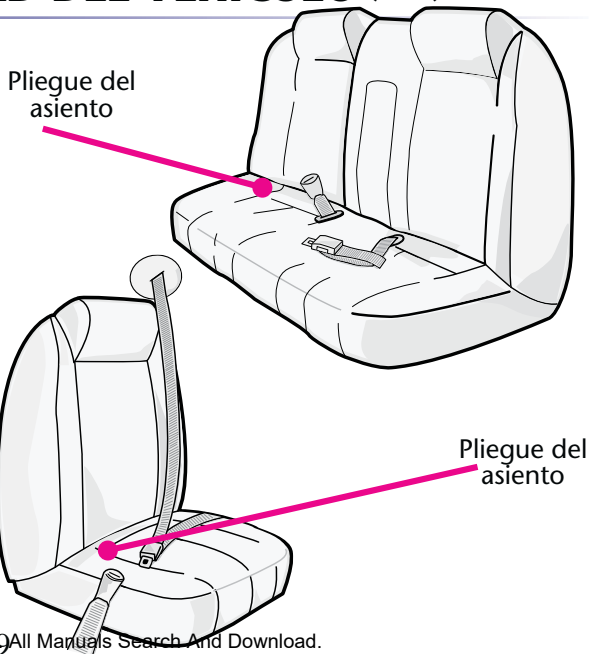

CINTURONES DE SEGURIDAD DEL VEHÍCULO (cont.)

Cinturones de regazo - ajustables manualmente

La placa de cierre en algunos cinturones de seguridad se puede deslizar y soltar tras abrocharla al asiento en ciertos ángulos. En este caso, dé la vuelta a la placa de cierre (**fig. a**) y vuelva a abrocharla. Compruebe la instalación de nuevo para ver si funciona. Si no funciona, coloque el asiento de seguridad en otra posición diferente.

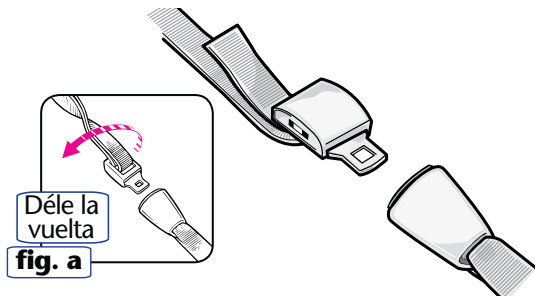

CINTURONES DE SEGURIDAD DEL VEHÍCULO (cont.)

Cinturones de regazo - con retractor

Los cinturones de regazo con retractor pueden o no sujetar el asiento firmemente.

Siga estos pasos para determinar si su sistema de retractor que sujeta el asiento firmemente :

- Saque el cinturón de seguridad del todo.
- Deje que el cinturón se retraiga aproximadamente 6 pulgadas (15 cm).
- Saque el cinturón de nuevo.

Si el cinturón se cierra a tope y **no puede** jalarlo más, usted dispone de un retractor de cierre automático que se puede usar con el asiento.

Recuerde, cuando instale el asiento, saque el cinturón del todo, abróchelo y luego, apriételo.

Si puede sacar el cinturón de nuevo (paso c arriba), tiene un retractor de cierre para emergencias que **NO SE DEBE** usar con el asiento.

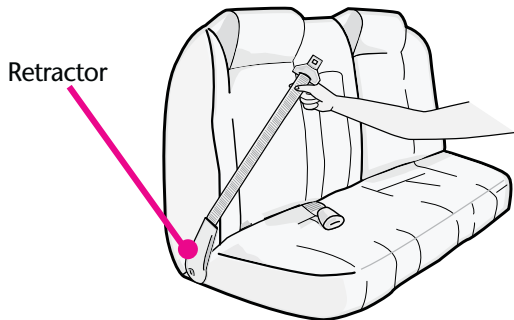

CINTURONES DE SEGURIDAD DEL VEHÍCULO (cont.)

Cinturón pasivo - cinturón de regazo con cinturón de hombro motorizado

NO SE DEBE usar con ningún asiento.

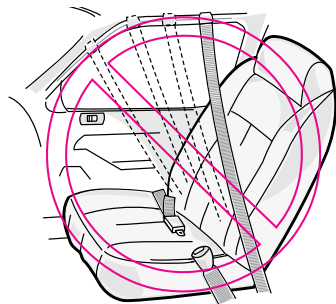

Cinturón pasivo - cinturón de regazo y hombro montado en la puerta

NO SE DEBE usar con ningún asiento.

Los cinturones no se mantendrán apretados durante el manejo del auto.

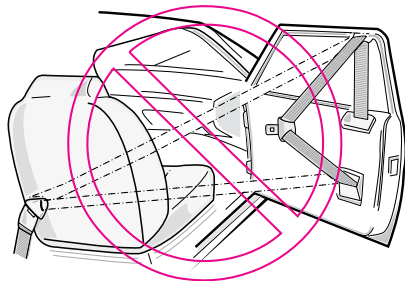

CINTURONES DE SEGURIDAD DEL VEHÍCULO (cont.)

Cinturón combinado de regazo / hombro con placa de cierre deslizante

Jale la placa de cierre (**fig. a**). Si el cinturón se desliza fácilmente por la placa de cierre, **SE DEBE** utilizar un clip de cierre (vea la sección "Clip de cierre" en la página 45).

Algunos cinturones combinados de regazo / hombro con placas de cierre deslizantes se pueden convertir al "**modo de cierre automático**" que permitirá utilizarlos sin clip de cierre. Consulte el manual del propietario del vehículo y lea la etiqueta ubicada en los cinturones para ver las instrucciones.

Algunos cinturones replegables con traba de emergencia (Emergency Locking Retractor, ELR) se convertirán en cinturones replegables con traba automática (Automatic Locking Retractor, ALR) si uno tira todo el cinturón hacia afuera. Consulte el manual del dueño del vehículo.

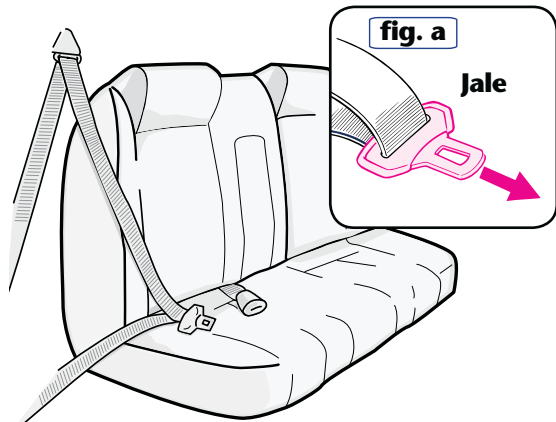

CINTURONES DE SEGURIDAD DEL VEHÍCULO (cont.)

Cinturón combinado de regazo / hombro con una placa de cierre fija

La placa de cierre fija de algunos cinturones de seguridad se puede deslizar y soltar tras abrocharla al asiento en ciertos ángulos. En este caso, dé la vuelta a la placa de cierre (**fig. a**) y vuelva a abrocharla. Compruebe la instalación de nuevo para ver si funciona. Si no funciona, coloque el asiento en otra posición diferente.

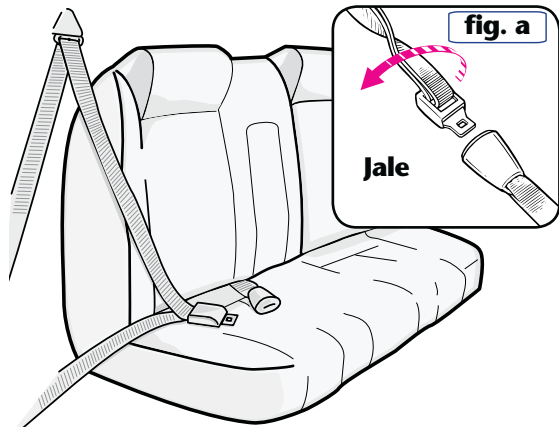

CINTURONES DE SEGURIDAD DEL VEHÍCULO (cont.)

Clip de cierre

ADVERTENCIA

Evite lesiones graves o la muerte:

- **No usar el clip de cierre cuando se requiere impide que el asiento quede bien sujeto.**
- **Quite el clip de cierre de los cinturones de seguridad cuando no lo utilice con el asiento.**
- **NO use el clip de cierre para acortar la longitud del cinturón de seguridad.**

SE DEBE usar el clip de cierre que se incluye con el asiento con el cinturón de seguridad del vehículo que se desliza fácilmente por la placa de cierre o cuando el cinturón de regazo no se pueda mantener bien sujeto.

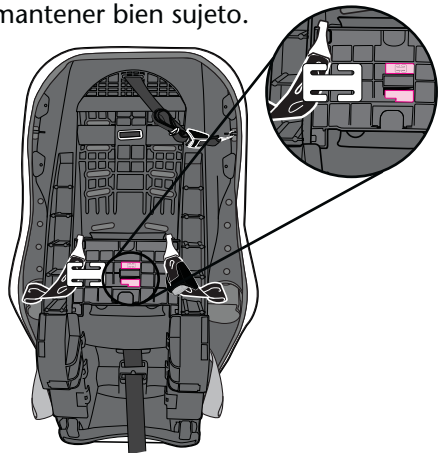

CINTURONES DE SEGURIDAD DEL VEHÍCULO (cont.)

- 1 Instale el asiento y apriete el cinturón de seguridad del vehículo.
- 2 Sujete los cinturones de seguridad en la placa de cierre (**fig. a**) y desabróchelos.
- 3 Deslice el clip de cierre en el cinturón de seguridad aproximadamente 1/2 pulgada (1 cm) en sentido opuesto a la placa de cierre.
- 4 Vuelva a abrochar el cinturón de seguridad.
- 5 Compruebe la instalación para ver si el asiento ha quedado bien sujeto.

Si no ha quedado bien sujeto, quizá sea necesario apretar más el cinturón:

- Desabroche el cinturón de seguridad del vehículo.
- Sujete los cinturones y quite el clip de cierre.
- Acorte la longitud de la parte del cinturón del regazo, jalándolo por la placa de cierre.
- Vuelva a colocar el clip de cierre.
- Abroche el cinturón de seguridad del vehículo.

Oprima el asiento en el cojín del asiento del vehículo para poder abrochar el cinturón de seguridad del vehículo.

Compruebe la instalación para ver si el asiento ha quedado bien sujeto. Si no, repita los pasos anteriores hasta que quede bien sujeto.

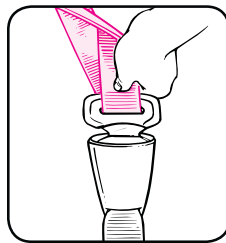
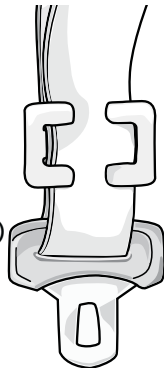

fig. a

dentro de 1 pulgada (2 cm)



INFORMACIÓN ADICIONAL

Almacenaje del anclaje

NO conecte la correa de anclaje superior al vehículo al utilizar el asiento **orientado hacia atrás**.

El gancho del anclaje debe conectarse cuando el asiento se usa en **orientación trasera** o si el vehículo no viene equipado con los anclajes correspondientes.

Para almacenar el gancho del anclaje:

- Conecte el gancho del anclaje a la parte trasera del asiento como se indica.
- Jale el extremo suelto de la correa para apretarla.
- Enrolle el extremo suelto de la correa y sujétela con una goma.

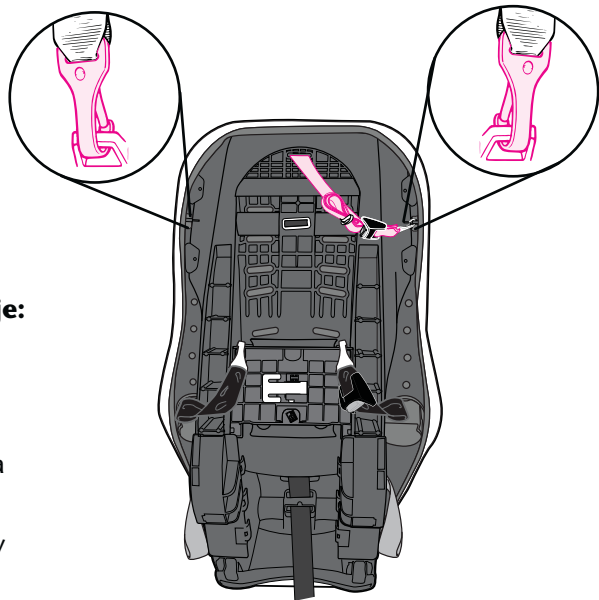

INFORMACIÓN ADICIONAL

(cont.)

Soporte del cuerpo (ciertos modelos)

ADVERTENCIA

Para prevenir la eyección en un accidente o parada repentina:

- Nunca deje que el soporte del cuerpo se apile o se doble detrás del niño.
- Utilice el soporte del cuerpo solamente con los dos pares de ranuras inferiores del arnés.

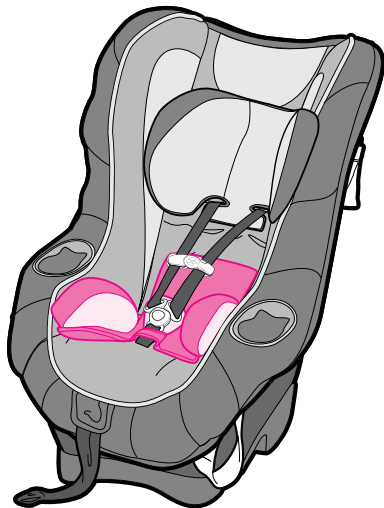

INFORMACIÓN ADICIONAL

Soporte de la cabeza (ciertos modelos)

Sujete el soporte de la cabeza con la cinta de gancho y nudo. (fig. a)

ADVERTENCIA

Para prevenir una lesión seria en la cabeza en caso de un accidente O parada repentina:

- El **soporte de la cabeza** no debe usarse en niños que pesen más de 40 libras.
- Asegúrese siempre que las correas del hombro pasen por las ranuras y están debidamente instaladas en los hombros.
- Revise que las correas del arnés no estén torcidas. Asegúrese de que las fundas del arnés no interfieran con la colocación de la presilla del pecho a la altura de las axilas.
- Use las fundas del arnés solamente en el modo orientado hacia atrás.
- Utilice el soporte de la cabeza solamente con los dos pares de ranuras inferiores del arnés.

Soporte de la cabeza

fig. a

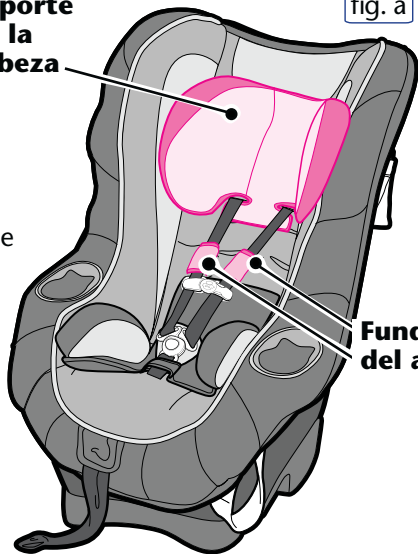

Fundas del arnés

INFORMACIÓN ADICIONAL (cont.)

ADVERTENCIA

Para prevenir la eyección en un accidente o parada repentina:

- **Asegúrese siempre que las correas del hombro pasan por las ranuras y están debidamente instaladas en los hombros.**
- **Nunca deje que el soporte del cuerpo se apile o se doble detrás del niño.**
- **Utilice el soporte del cuerpo solamente con los dos pares de ranuras inferiores del arnés.**

Soporte del cuerpo (ciertos modelos)



INFORMACIÓN ADICIONAL

Soporte de la cabeza (ciertos modelos)

Sujete el soporte de la cabeza con la cinta de gancho y nudo. (fig. a)

ADVERTENCIA

Para prevenir una lesión seria en la cabeza en caso de un accidente O parada repentina:

- El **soporte de la cabeza** no debe usarse en niños que pesen más de 40 libras.
- Asegúrese de que el sistema del arnés esté asegurado correctamente.
- Revise que las correas del arnés no estén torcidas.
- Asegúrese de que las fundas del arnés no interfieran con la colocación de la presilla del pecho a la altura de las axilas.
- Use las fundas del arnés solamente en el modo orientado hacia atrás.

Soporte de la cabeza

fig. a

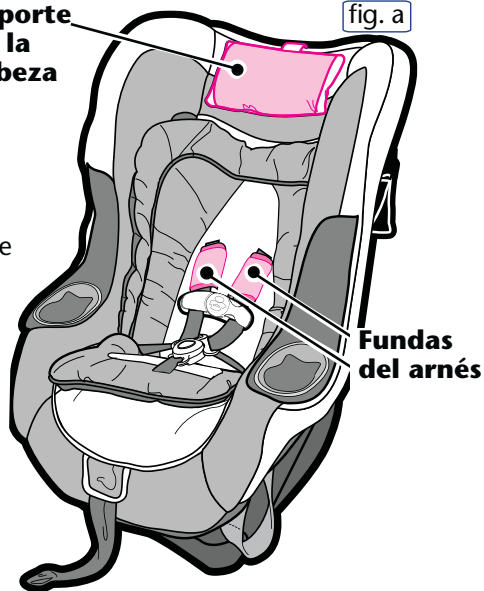

INFORMACIÓN ADICIONAL (cont.)

Soporte de la cabeza / Soporte del cuerpo (ciertos modelos)

Sujete el soporte de la cabeza con la cinta de gancho y nudo. (fig. a)

⚠️ ADVERTENCIA

Para prevenir una lesión seria en la cabeza en caso de un accidente O parada repentina:

- Pase las correas del apoyacabeza por las ranuras del arnés que permite que el apoyacabeza esté en el centro de la cabeza del niño.
- No pase las correas del apoyacabeza por las mismas ranuras que usan las correas del arnés.
- Asegúrese de que el sistema del arnés esté asegurado correctamente.
- Revise que las correas del arnés no estén torcidas.

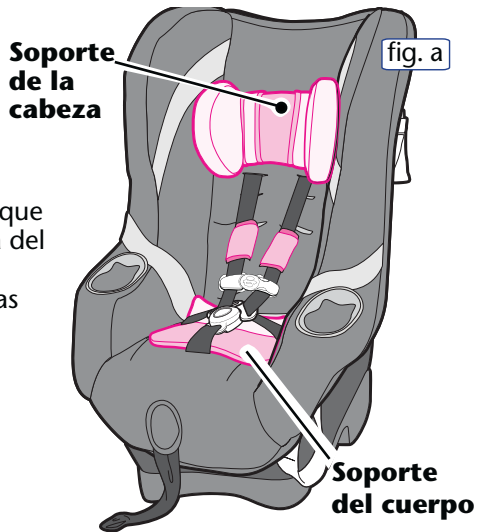

INFORMACIÓN ADICIONAL (cont.)

Soporte de la cabeza (ciertos modelos) Correas de las ranuras del arnés del apoyacabeza

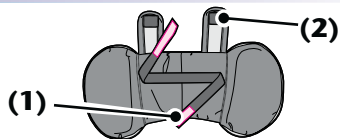

1 Destrahe la cinta de gancho y nudo (1) atrás del apoyacabeza (fig. a)

2 Pase las correas del apoyacabeza por las ranuras del arnés identificadas en (fig. b) que permiten que el apoyacabeza esté en el centro de la cabeza del niño (fig. c). NO las ponga en las mismas ranuras que las correas del arnés.

3 Sujete la correa de gancho y nudo para asegurarla (fig. d).

Cuando usa el apoyacabeza en la parte de arriba del asiento, destrabe las correas de gancho y nudo (2) sujételas a la parte de arriba del asiento (fig. e).

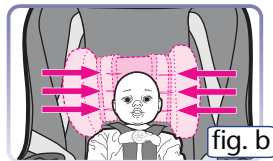
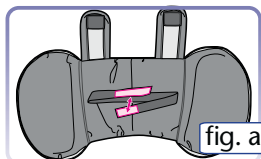

Correa de arriba del apoyacabeza

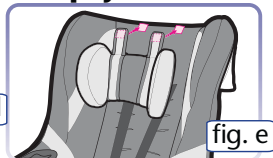
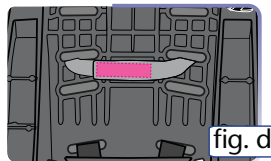

INFORMACIÓN ADICIONAL (cont.)

Cuidado y limpieza

Retirar la almohadilla:

Retire los dos bucles de las correas del arnés de la placa de unión de la parte trasera del asiento y páselos por la parte delantera de la almohadilla. Desabroche el cierre del arnés, retire las lengüetas de la hebilla.

- 1 Destrahe la almohadilla del asiento del armazón del asiento de seguridad.
 - 2 Tire los clips de 2 botones del borde delantero inferior del armazón del sistema de seguridad para niños y tire la almohadilla del asiento fuera de los costados de los portabebidas.
- Consulte la etiqueta de cuidado de la almohadilla del asiento para obtener las instrucciones de lavado.

- 3 **Para volver a instalar la almohadilla del asiento,** envuelva la almohadilla del asiento en el borde del asiento. Asegúrese de poner la almohadilla del asiento debajo de los portabebidas en ambos costados del asiento. Vuelva a instalar los clips de dos botones del frente del asiento.

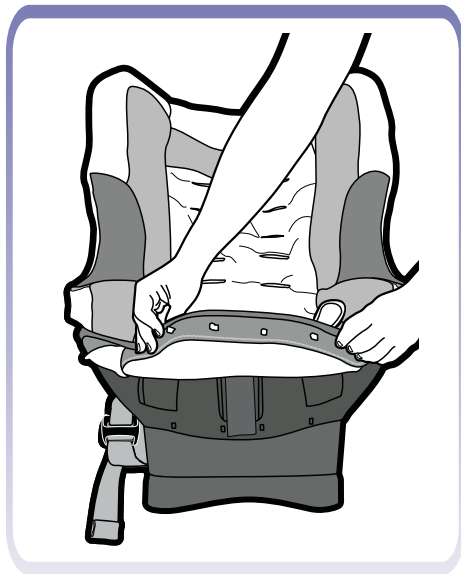

INFORMACIÓN ADICIONAL (cont.)

Correas del arnés y del sistema LATCH:

Se lava la superficie solamente con un jabón suave y un paño mojado.

Si las correas del arnés están deshilachadas o muy sucias, **DEBEN** reemplazarse.



ADVERTENCIA

Prevenga lesiones graves o la muerte:

- **La hebilla debe abrocharse correctamente.**
- **Inspeccione y limpie la hebilla periódicamente para quitar objetos o desechos que podrían impedir la sujeción.**

Hebilla

La hebilla deberá sujetarse haciendo un sonido, caso contrario, enjuague la hebilla con agua tibia. NO use detergentes domésticos. Nunca lubrique la hebilla.

Uso en aeronaves

Este asiento ha sido certificado para uso en aeronaves (vea la etiqueta del asiento). Póngase en contacto con las aerolíneas para obtener información sobre su política. Utilice este asiento solamente en asientos de aeronaves **orientados hacia delante**. Instale el asiento en la aeronave de la misma manera que se instala en un vehículo, cuando se usa el cinturón de seguridad del vehículo.

Asiento de seguridad para autos de segunda mano

Graco Children's Products Inc. desaconseja prestar o regalar el asiento.

REPUESTOS

Para comprar repuestos o accesorios en los Estados Unidos, por favor comuníquese con nosotros en:

www.gracobaby.com

o

1-800-345-4109

Guarde el manual de instrucciones debajo de la lengüeta con el icono del libro de instrucciones como se indica.

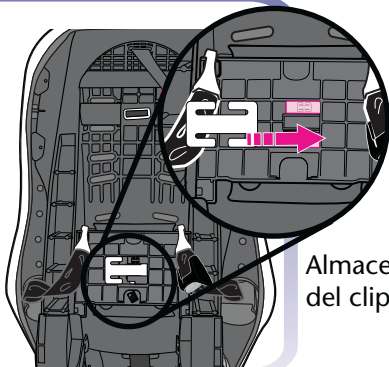
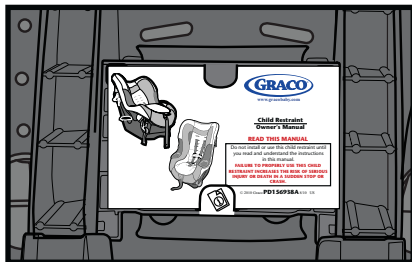

Almacenamiento del clip de cierre

Free Manuals Download Website

<http://myh66.com>

<http://usermanuals.us>

<http://www.somanuals.com>

<http://www.4manuals.cc>

<http://www.manual-lib.com>

<http://www.404manual.com>

<http://www.luxmanual.com>

<http://aubethermostatmanual.com>

Golf course search by state

<http://golfingnear.com>

Email search by domain

<http://emailbydomain.com>

Auto manuals search

<http://auto.somanuals.com>

TV manuals search

<http://tv.somanuals.com>