

Comfort Glow®

PROPANE CONSTRUCTION HEATER

USER'S MANUAL AND OPERATING INSTRUCTIONS

MODEL # GCH480



CSA 2.14a-2007, ANSI Z83.7a-2007

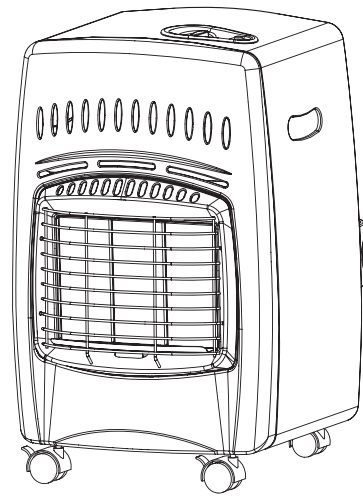

IMPORTANT: READ AND UNDERSTAND THIS MANUAL BEFORE ASSEMBLING, STARTING OR SERVICING HEATER. IMPROPER USE OF HEATER CAN CAUSE SERIOUS INJURY. KEEP THIS MANUAL FOR FUTURE REFERENCE.

CALIFORNIA PROPOSITION 65 WARNING: Fuels used in gas or oil fired appliances and the products of combustion of such fuels, contain chemicals known to the State of California to cause cancer, birth defects or other reproductive harm. This product contains chemicals, including lead and lead compounds, known to the state of California to cause cancer, birth defects or other reproductive harm. *Wash hands after handling.*



GENERAL HAZARD WARNING: FAILURE TO COMPLY WITH THE PRECAUTIONS AND INSTRUCTIONS PROVIDED WITH THIS HEATER, CAN RESULT IN DEATH, SERIOUS BODILY INJURY AND PROPERTY LOSS, OR DAMAGE FROM THE HAZARDS OF FIRE, EXPLOSION, BURN, ASPHYXIATION, CARBON MONOXIDE POISONING, AND/OR ELECTRICAL SHOCK.

ONLY PERSONS WHO CAN UNDERSTAND AND FOLLOW THE INSTRUCTIONS SHOULD USE OR SERVICE THIS HEATER.

IF YOU NEED ASSISTANCE OR HEATER INFORMATION SUCH AS AN INSTRUCTION MANUAL, LABELS, ETCETERA, CONTACT THE MANUFACTURER.

CONSUMER: Retain this manual for future reference.

Questions, problems, missing parts? Before returning to your retailer, call our Technical service department at 1-814-643-1775

PROPANE CONSTRUCTION HEATER *Comfort Glow®*

TABLE OF CONTENTS

General Safety Information	3 - 4
Specifications	5
Product Features	5
Unpacking and Assembly	6
Propane Supply	7
Connecting Heater to Gas Supply	8
Propane Safety	9
Checking For Leaks	9
Lighting & Shutdown Instructions	10 – 11
Storage of Heater	11
Moving and Positioning	11
Maintenance	12
Troubleshooting	13 – 14
Warranty	15 – 16
Replacements Parts List	17
Exploded Parts Drawing	18



WARNING: FIRE, BURN, INHALATION, AND EXPLOSION HAZARD, KEEP SOLID COMBUSTIBLES, SUCH AS BUILDING MATERIALS, PAPER OR CARDBOARD, A SAFE DISTANCE AWAY FROM THE HEATER AS RECOMMENDED BY THE INSTRUCTIONS.

NEVER USE THE HEATER IN SPACES WHICH DO OR MAY CONTAIN VOLATILE OR AIRBORNE COMBUSTIBLES, OR PRODUCTS SUCH AS GASOLINE, SOLVENTS, PAINT THINNERS, DUST PARTICLES OR UNKNOWN CHEMICALS.



WARNING!

NOT FOR HOME OR RECREATIONAL VEHICLE USE.

World Marketing of America, Inc.
PO Box 192, 12256 William Penn Hwy., Mill Creek, PA 17060-0192
Tel (800) 776-9425 Web: www.worldmktng.com

Comfort Glow® PROPANE CONSTRUCTION HEATER

GENERAL SAFETY INFORMATION

Radiant Propane Construction Heaters

The heater is designed and approved for use as a construction heater under ANSI Z83.7a, CSA 2.14a. It is hard to anticipate every use which may be made of this heater. **CHECK WITH YOUR LOCAL FIRE SAFETY AUTHORITY IF YOU HAVE QUESTIONS ABOUT APPLICATIONS.**

Other standards govern the use of fuel gases and heat producing products in specific applications. Your local authority can advise you about these.

IMPORTANT: READ THIS USER'S MANUAL CAREFULLY AND COMPLETELY BEFORE TRYING TO OPERATE OR SERVICE THIS HEATER. IMPROPER USE OF THIS HEATER CAN CAUSE SERIOUS INJURY OR DEATH FROM FIRE, EXPLOSION AND CARBON MONOXIDE POISONING.

This is a direct-fired cabinet construction heater for indoor construction. The heater must be placed where it is not directly exposed to water spray, rain, and/or dripping water. Its intended use is primarily the temporary heating of buildings or structures under construction, alteration or repair. All the products of combustion generated by the heater are released into the area being heated. This heater operates at approximately 99% combustion efficiency but still produces a small amount of carbon monoxide. Humans can tolerate small amounts of carbon monoxide for short periods. Carbon monoxide can build up in a heated space and failure to provide adequate ventilation could result in poisoning or death.

 **WARNING:** NOT FOR USE WITH DUCTWORK.

IMPORTANT INSTRUCTIONS - Safety Information

**NEVER LEAVE HEATER UNATTENDED WHILE BURNING
OR WHILE CONNECTED TO A FUEL SOURCE.**

 **WARNING** FIRE, BURN, INHALATION, AND EXPLOSION HAZARD. KEEP SOLID COMBUSTIBLES, SUCH AS BUILDING MATERIALS, PAPER OR CARDBOARD, A SAFE DISTANCE AWAY FROM THE HEATER AS RECOMMENDED BY THESE INSTRUCTIONS. NEVER USE THE HEATER IN SPACES WHICH DO OR MAY CONTAIN VOLATILE OR AIRBORNE COMBUSTIBLES, OR PRODUCTS SUCH AS GASOLINE, SOLVENTS, PAINT THINNERS, DUST PARTICLES OR UNKNOWN CHEMICALS.

 **CAUTION** THIS IS AN UNVENTED PORTABLE HEATER. IT USES AIR (OXYGEN) FROM THE AREA WHICH IT IS USED. AMPLE COMBUSTION AND VENTILATION AIR MUST BE PROVIDED.

 **WARNING** IF THE INFORMATION IN THIS MANUAL IS NOT FOLLOWED EXACTLY, A FIRE OR EXPLOSION MAY RESULT CAUSING PROPERTY DAMAGE, PERSONAL INJURY OR LOSS OF LIFE.

- ⇒ DO NOT STORE OR USE GASOLINE OR OTHER FLAMMABLE VAPORS AND LIQUIDS IN THE VICINITY OF THIS OR ANY OTHER APPLIANCE.
- ⇒ AN LP CYLINDER NOT CONNECTED FOR USE SHALL NOT BE STORED IN THE VICINITY OF THIS OR ANY OTHER APPLIANCE.

PROPANE CONSTRUCTION HEATER *Comfort Glow*[®]

GENERAL SAFETY INSTRUCTIONS

Accidents are always tragic especially because so many of them could have been prevented with little care and judgment. There are some basic good practices, we hope you will follow for safe use of your heater.

IMPORTANT SAFETY INFORMATION

- Children and pets should be carefully supervised, when they are in the area.
- Always maintain proper clearance from combustible materials. Minimum clearance from combustibles: Front: 3' (92 cm) Top: 2' (60 cm) Side & Rear: 1' (30 cm) Floor: Combustible, not for use on finished floors.
- Heater must be placed on level and stable surface.
- Never place anything including clothes or other flammable items on the heater.
- The appliance area shall be kept clear and free from combustible materials, gasoline and other flammable vapours and liquids.
- Do not modify or operate a heater which has been modified.
- Adequate clearance for accessibility and for combustion & ventilation air supply must be maintained at all times when the heater is operating.
- Service and repair should be done by a qualified service person. The heater should be inspected before each use and at least annually by a qualified person. More frequent cleaning may be required as necessary. Do not service while hot or operating.
- Never connect heater to an unregulated gas supply.
- The heater is shipped from the factory for LP(Propane) gas. This heater is for use with propane gas only, do not convert heater to any other gas. Installation must conform to local codes or, in the absence, with the standard for the Storage and Handling of Liquefied Petroleum Gases ANSI/NFPA NFPA 58 and the Natural Gas and Propane Installation Code CSA B149.1
- The minimum and maximum inlet pressures to the regulator from the gas tank are 5 psi and bottle pressure, respectively. Use only the regulator & hose assembly provided with the heater. Inspect the regulator/hose assembly prior to each use of the heater. If there is excessive abrasion or wear, or hose is cut, replace with regulator/hose assembly listed on the parts list prior to using this heater.
- Gas supply connections should be checked using a 50/50 solution of liquid dish soap and never use a flame to check for gas leaks.
- This heater needs fresh outside air for combustion to run properly. This heater has an oxygen depletion sensor (ODS) pilot safety system. The ODS shuts down the heater if not enough fresh air (>18%) is available.
- Do not restrict inlet or outlet by any means. The flow of combustion and ventilation air is not to be obstructed.
- This heater should not be directed toward any propane or gas container within 20 feet of the front. The heater should also be located at least 6 feet away from any propane gas container (regulations in Canada are 10 feet).
- The propane cylinder supply system must be arranged to provide for vapour withdrawal from the operating cylinder.
- Children and adults should be alerted to the hazard of high surface temperatures and should stay away to avoid burns and clothing ignition. Young children should be carefully supervised when they are in the same room with the appliance. Never allow them to sit, stand or play on or around the appliance.
- Make sure that if the safety screen or guard is removed for servicing the appliance that it is replaced prior to operating the appliance.
- Do not use the heater if any part has been under water. Immediately call a qualified service technician to inspect the appliance and replace any part of the control system which has been under water.

Comfort Glow® PROPANE CONSTRUCTION HEATER

SPECIFICATIONS

Vent Free Radiant Heater - Propane Vapor Only

Fuel Type Propane Vapor Only

Ignition Type Piezo Electric/ODS Pilot

Min Operating Temperature 0 F (-18 C)

Clearances to Combustibles Front: 3' (92cm), Top: 2' (60cm), Sides: and Rear: 1' (30cm),

Floor: Combustible, not for use on finished floors.

Model #	Input Rating (BTU/Hr)			Supply Pressure		Manifold Pressure	Gas Consumption		Weight	Size (Assembled)
	High	Medium	Low	Maximum	Minimum		lbs/hr	kg/hr		(L X W X H)
GCH480	18,000	12,000	6,000	Bottle Pressure	5psi	11.0" WC	0.83/0.28	0.377/0.127	16.8 lbs 7.6 kg	18" x 14 ³¹ / ₃₂ " x 23 ⁵ / ₈ " 458 x 380 x 600mm

PRODUCT FEATURES

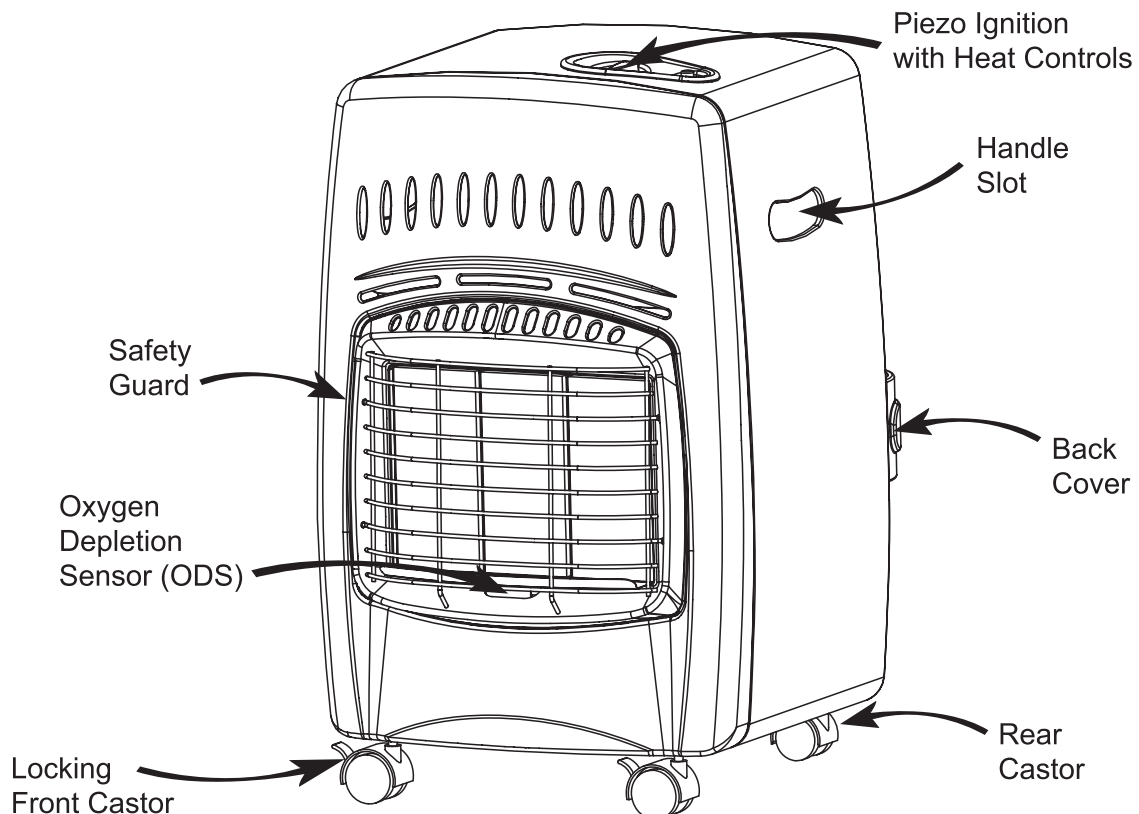

PROPANE CONSTRUCTION HEATER *Comfort Glow*[®]

UNPACKING THE HEATER

1. Remove heater from carton.
2. Remove all protective packaging applied to heater for shipment.
3. Retain carton and packing material until you confirm the unit operates and is found in good condition.
4. Check heater for any shipping damage. If heater shows any external or internal damage, promptly inform dealer/distributor where you purchased heater.
5. Remove back cover.
6. Locate the four (4) casters shipped with the unit. There are two (2) locking casters and two non-locking casters. Also find the four (4) washers and wrench shipped with the casters.
7. Carefully lay the unit on its back.
8. Place one washer on each of the threaded portions of the caster. (see Figure 1).
9. Thread the casters into the four threaded holes in the base of the unit by turning them clockwise ↻. The locking casters should be placed at the front of the unit and the other two at the back of the unit. (See Figure 1).
10. Tighten The casters using the wrench supplied with the casters.
11. Install 20 lb propane cylinder. (see Propane Supply section)
12. Install back cover by inserting the mounting tabs into the slots on the rear flange of the heater.

⚠ CAUTION: The casters must be installed onto the unit before it is used. Failure to install the casters may result in a fire or explosion causing property damage, personal injury or loss of life.

FIGURE 1

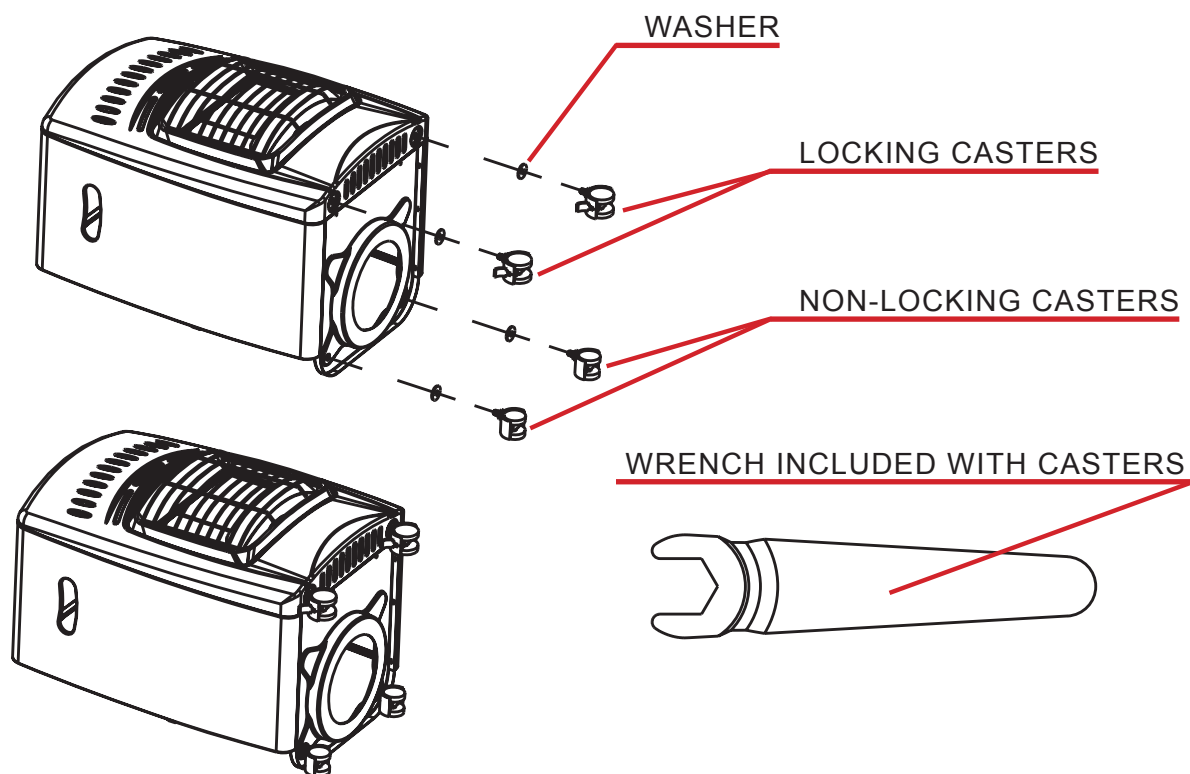

Comfort Glow® **PROPANE CONSTRUCTION HEATER**

PROPANE SUPPLY

You must provide the propane gas and cylinder(s). Use this heater only with a propane vapor withdrawal supply system. Refer to Chapter 5 of the Standard for Storage and Handling of Liquefied Petroleum Gas, ANSI/NFPA 58. Your local library or fire department will have this booklet.

- The cylinder must be equipped with a collar to protect the gas valve, an arrangement of vapor withdrawal, a shutoff valve terminating the cylinder valve outlet as specified in the American National Standard for Compressed Gas Cylinder Valve Outlet and Inlet Connections, and a safety relief valve in direct contact with the vapor space of the tank.
- Always keep the cylinder in an upright position. Avoid knocking the cylinder over on its side with the hose/regulator connected, as this can cause damage to the regulator diaphragm.
- Never store a propane (LP) cylinder indoors or in the vicinity of any gas burning appliances.
- Protect the cylinder valve, and handle it with care.
- Be sure that the shut-off valve is closed tightly after each use.
- Be sure to protect the POL fitting from damage when disconnected. Damage to this fitting can lead to leaks.
- The hose assembly shall be visually inspected prior to each use of the heater. If it is evident that there is excessive abrasion or wear, or the hose is cut, it must be replaced prior to the heater being put into operation. The replacement hose assembly shall be that specified by the manufacturer.
- Never connect an unregulated cylinder to the heater. Always use the hose and regulator supplied.
- Never use any other hose and regulator.
- Do not subject the cylinder to excessive heat.

PROPANE CONSTRUCTION HEATER *Comfort Glow*

CONNECTING TO GAS SUPPLY

IMPORTANT! ALWAYS USE A PROPANE (LP) CYLINDER THAT HAS A CONNECTION DEVICE THAT IS COMPATIBLE WITH THE HOSE AND REGULATOR ASSEMBLY SUPPLIED.

CAUTION THE PROPANE (LP) GAS PRESSURE REGULATOR AND HOSE ASSEMBLY SUPPLIED WITH THE HEATER MUST BE USED WITHOUT ALTERATION. BE SURE TO INSPECT THE REGULATOR HOSE BEFORE EACH USE. IF THE HOSE IS CUT OR FRAYED, REPLACE IT WITH THE MANUFACTURER SUGGESTED ASSEMBLY.

1. Provide propane/LP supply system (see Propane Supply, page 7).
2. Insert the 20 lb propane cylinder into the rear of the heater and position it such that the outlet of the cylinder valve is facing towards the front-left corner of the unit. See Figure 2.
3. Connect the fitting of the hose/regulator assembly to the cylinder outlet. Turn the fitting counterclockwise  into the threads of the cylinder valve. Some models have a hand wheel that can be slid off the nut so that a wrench can be used to tighten the fitting, if desired.

CAUTION Position the regulator such that the side with the tower is facing down and the flat side is facing up. See Figure 2.

WARNING Ensure that the gas hose is not touching the unpainted heat shield at the front of the cylinder enclosure. See Figure 2.

4. Open propane/LP supply valve on propane/LP tank(s) slowly.

NOTE: If not opened slowly, excess flow device in regulator may stop gas flow. If this happens, close propane/LP supply valve, wait one minute (or until you hear a click) and open again slowly.

5. Check all connections for leaks. Apply a 50/50 solution of liquid dish soap and water to gas joints. Bubbles forming show a leak that must be corrected.
6. Close propane / LP supply valve before attempting to repair connection.

FIGURE 2

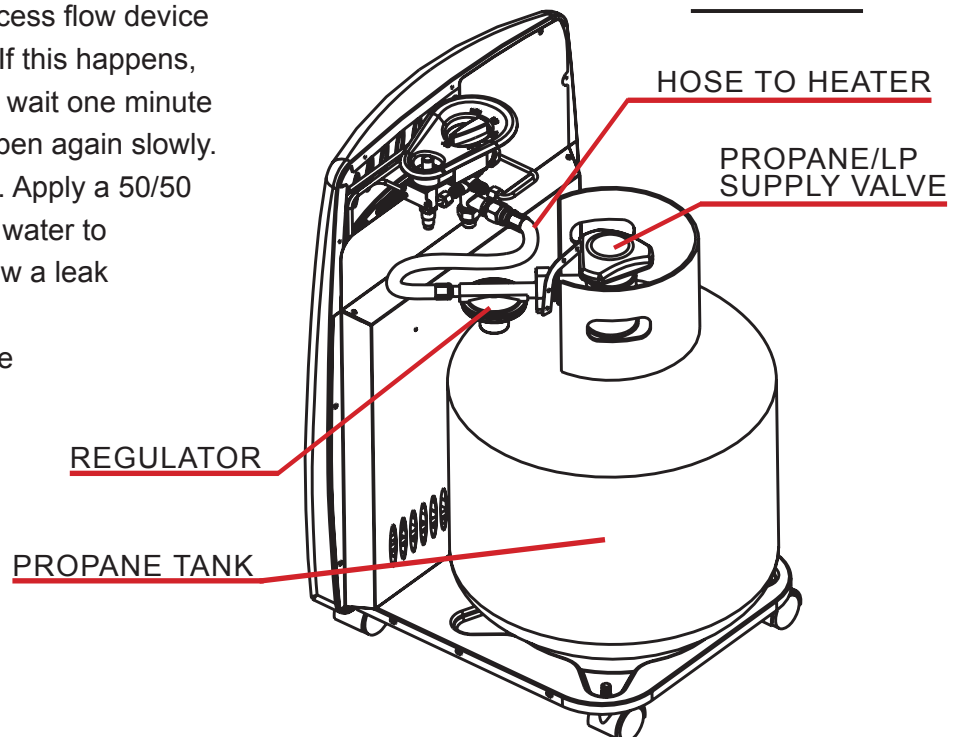

Comfort Glow® PROPANE CONSTRUCTION HEATER

PROPANE SAFETY

Propane is safe to use when properly handled. Careless handling of the Propane gas tank could result in fire and/or an explosion. Therefore:

- Always keep tank/cylinder securely fastened in an upright position.
- Avoid tipping tank on its side when connected to a regulator since this may cause damage to diaphragm in regulator.
- Handle valves with care.
- Never connect an unregulated Propane tank to construction heater.
- Do not subject Propane tank to excessive heat.
- Tightly close the gas shutoff valve on the Propane tank after each use.
- The POL fitting must be protected when disconnected from the propane tank.
- Never store a Propane gas tank inside a building or in the vicinity of any gas burning appliance.

**THE DISCONNECTED TANK MUST NEVER BE STORED IN A BUILDING,
GARAGE OR ANY OTHER ENCLOSED AREA.**

CHECKING FOR LEAKS

Check all gas connections with a soap solution to be sure they are tight and leak proof. Soap bubbles indicate gas leakage that must be corrected.

- The installation of your heater must meet all local codes and/or gas utility requirements or, in the absence of local codes, with the Storage and Handling of Liquefied Petroleum Gases, ANSI/NFPA 58 and the Natural and Propane Installation Code, CSA B149.1.
- Do not use a match or flame to check for gas leaks.
- The hose assembly should be visually inspected prior to each use of the heater. If it is evident that there is excessive abrasion or wear, or the hose is cut, it must be replaced prior to the heater being put into operation.
- The replacement hose assembly shall be that specified by the manufacturer (See page 13 for part numbers).

 **WARNING** PURGING AND FILLING OF LP GAS TANKS MUST BE PERFORMED BY PERSONNEL WHO HAVE BEEN THOROUGHLY TRAINED IN ACCEPTED LP GAS INDUSTRY PROCEDURES. FAILURE TO FOLLOW THESE INSTRUCTIONS MAY RESULT IN EXPLOSION, FIRE, SEVERE PERSONAL INJURY, OR DEATH.

PROPANE CONSTRUCTION HEATER *Comfort Glow*

LIGHTING INSTRUCTIONS

1. STOP! Read and heed warnings and cautions on the side of the heater.

2. Check that the gas supply to the heater is on.

3. Push in gas control knob slightly and turn clockwise  to "OFF" ○ position. (A)

Note: knob cannot be turned from "PILOT" ★ position to "OFF" ○ unless the knob is pushed in slightly. Do not force.

4. Wait five (5) minutes to clear any gas. Then smell for gas, including near the floor. if you smell gas, STOP! Follow the leak checking section in the manual. if you do not smell gas, go to next step.

5. Push in the gas control knob slightly and turn counterclockwise  to "PILOT" ★ position and depress for 5 seconds. (B)

Note: The first time that the heater is operated after connecting the gas supply, the control knob should be depressed for at least 30 seconds. This will allow air to bleed from the gas system.

6. Depress control knob while depressing the piezo ignitor button . This should cause the spark from the piezo ignitor to light the pilot gas. Keep control knob depressed thirty (30) seconds before releasing.

If the pilot does not light, depress the control knob and turn to the "OFF" ○ position. Repeat steps 5 and 6.



7. When pilot is lit, turn the knob counterclockwise  to desired heat level, LOW ●, MEDIUM ●●, or HIGH ●●●. (C)

FIGURE 3

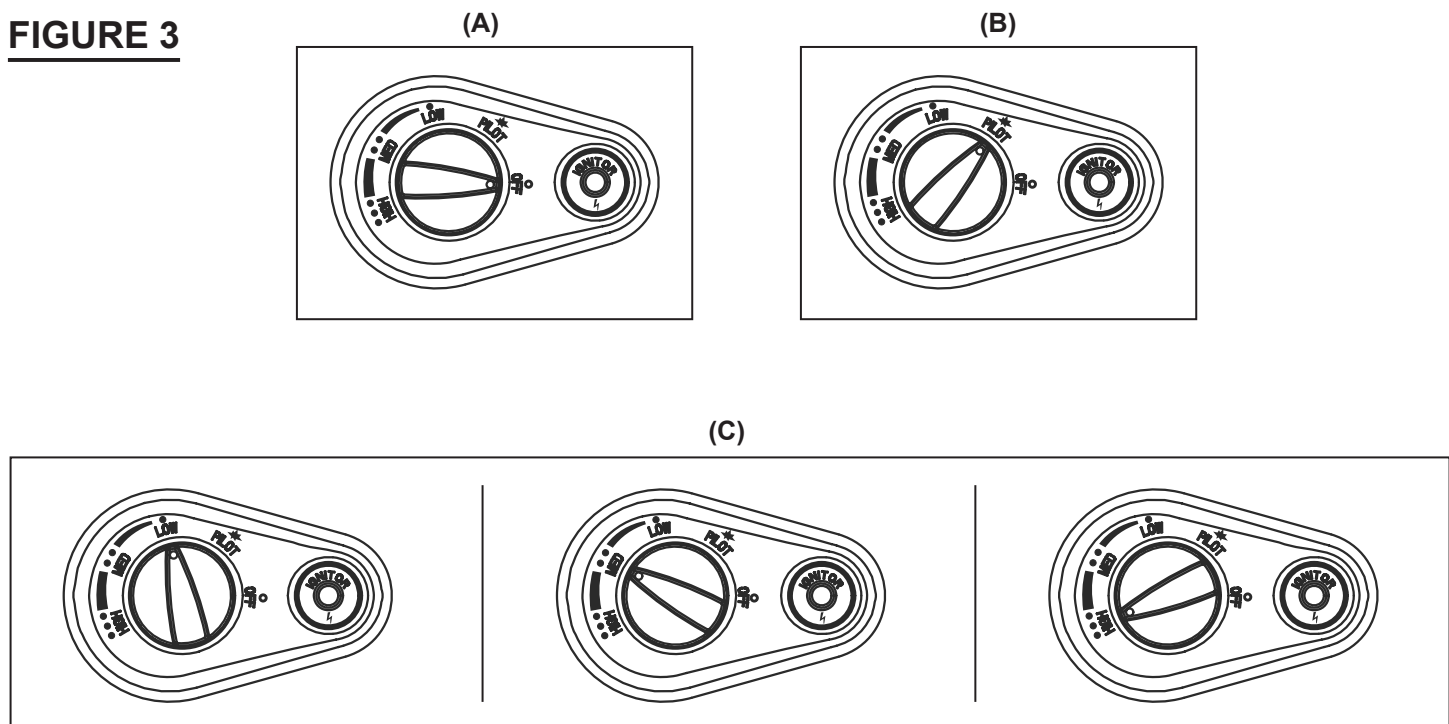

Comfort Glow® PROPANE CONSTRUCTION HEATER

SHUTDOWN INSTRUCTIONS

1. Push in gas control knob slightly and turn clockwise  to "OFF" ○ position. Do not force. (A)
2. Turn gas supply off by turning propane tank valve clockwise  to close.

Turning burner only OFF ○ (pilot stays lit).

Turn control knob clockwise  to "PILOT" ★ position. (B)

STORAGE

Never store a Propane gas tank inside a building or in the vicinity of any gas or oil burning appliance. When the Propane tank is not disconnected from the construction heater, the gas tank and heater must be stored outdoors in a well ventilated area, out of the reach of children. If for any reason the heater is to be stored indoors, the tank must be disconnected and stored outdoors in a well ventilated area out of reach of children, in accordance with the standard for the the Storage and Handling of Liquefied Petroleum Gases, ANSI / NFPA 58 and CSA B149.1, Natural Gas and Propane Installation Code. The plastic tank valve plug supplied with your tank must be tightly installed when the tank is disconnected from the heater.

MOVING AND POSITIONING HEATER

There is a brake in each of the front wheels of your heater that helps keep it in place when in use. To engage the brakes, push the lever down on each wheel. To move the heater, release the brakes, simply by flipping the levers on both brakes up.

PROPANE CONSTRUCTION HEATER *Comfort Glow*[®]

MAINTENANCE

Repair should be done by a qualified service person. The appliance should be inspected before use and at least annually by a professional service person. More frequent cleaning may be required due to excessive debris. It is imperative that control compartments, burners and circulating air passageways of the heater be kept clean. Dust, lint, cobwebs or debris may affect heater performance. The heater draws air into it during normal operation and in the process dust, lint or debris may be drawn into it. Before cleaning ensure the gas supply is turned off at the cylinder and the gas control knob is in the "OFF" position.

Pilot and Burning Inspection

Each time you light the heater check that the pilot flame and burner flame patterns are as shown in figures 4 and 5. If flame patterns are incorrect, turn the heater off and contact your dealer or qualified service person for assistance. Do not operate the heater until the pilot and burner flames are correct.

Note: Do not mistake orange flames with yellow tipping. Dirt or dust particles may enter the burner flames and cause transient patches of orange flame.

FIGURE 4 Proper Pilot Flame

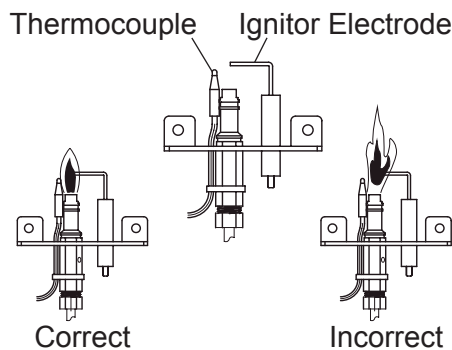
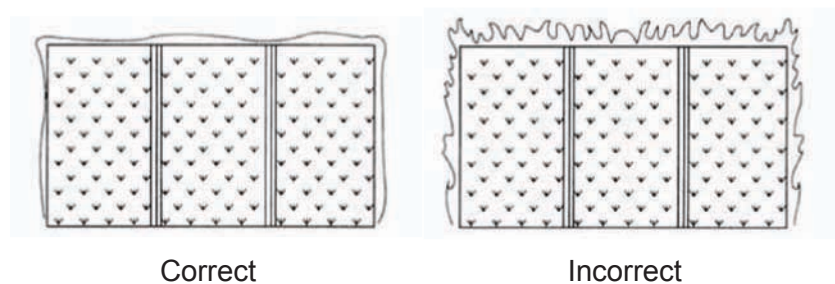

FIGURE 5
Correct Burner Flame Pattern



Burner and ODS Pilot Cleaning

Clean the exterior with soft bristle brush, vacuum cleaner or pressurized air. Never use a wooden toothpick as it may break off and clog the ODS pilot or main burner port.

Use a flashlight to inspect the main burner inlet to ensure it is not blocked. If obstruction can be seen, use a metal coat hanger that has been straightened out. Use a vacuum cleaner to clean the primary air openings to the main burners.

⚠ WARNING: FAILURE TO KEEP THE PRIMARY AIR OPENINGS TO THE BURNER(S) CLEAN "MAY RESULT IN SOOTING, PROPERTY DAMAGE AND INCREASED CARBON MONOXIDE PRODUCTION".

In order to clean ODS pilot orifice, use pressurized air to blow dust out through the primary air opening on the side of the pilot.

Cleaning Air Passageways and Unit Casings

Use a vacuum cleaner or pressurized air to clean the combustion and circulating air passageways and a damp cloth to clean the cabinet/casing.

Comfort Glow[®] PROPANE CONSTRUCTION HEATER

TROUBLESHOOTING

Problem	Possible Cause	What To Do
When ignitor is depressed there is no spark at ODS pilot.	<ol style="list-style-type: none"> 1. Ignitor electrode positioned wrong. 2. Ignitor electrode broken. 3. Ignitor cable pinched or broken. 4. Ignitor cable not connected to ignitor electrode. 5. Ignitor defective. 	<ol style="list-style-type: none"> 1. Reposition ignitor electrode. 2. Replace electrode. 3. Free ignitor cable, if damaged, replace. 4. Connect cable to electrode. 5. Replace ignitor.
When control knob is pressed in and turned counterclockwise to pilot and piezo is depressed, pilot does not light.	<ol style="list-style-type: none"> 1. Gas supply turned off. 2. Control knob not in pilot position. 3. Control knob not pressed in while in pilot position. 4. ODS pilot is clogged. 5. Air in gas lines. 	<ol style="list-style-type: none"> 1. Turn gas supply on. 2. Turn control knob to pilot position. 3. Press in control while in pilot position. 4. Call a qualified service technician. 5. Purge gas lines and repeat ignition operation.
ODS pilot lights but flame goes out when control knob is released.	<ol style="list-style-type: none"> 1. Control knob not pressed long enough. 2. Safety interlock is triggered. 3. Pilot flame not touching the thermocouple. Problem could be result of one or both of the following: <ul style="list-style-type: none"> • Partially clogged ODS pilot orifice. • Low gas pressure. 4. Thermocouple damaged. 5. Thermocouple connection loose at gas control valve. 6. Gas control valve damaged. 	<ol style="list-style-type: none"> 1. After ODS pilot lights, keep control knob pressed in approximately 30 seconds. 2. Wait one minute, repeat ignition operation. 3. Contact your gas company, gas supplier or qualified service technician. 4. Replace thermocouple. 5. Hand tight until snug then tighten 1/4 turn with a wrench. 6. Replace gas control.
Burner does not light after ODS pilot is lit.	<ol style="list-style-type: none"> 1. Burner orifice clogged. 2. Gas supply pressure is very low. 	<ol style="list-style-type: none"> 1. Clean burner orifice. 2. Contact gas supplier.
Delayed ignition.	<ol style="list-style-type: none"> 1. Main burner carry over ports clogged. 2. Gas supply pressure is very low. 	<ol style="list-style-type: none"> 1. Clean main burner ports. 2. Contact gas supplier.
Burner backfiring during operation.	<ol style="list-style-type: none"> 1. Burner orifice is clogged. 2. Burner ports damaged. 	<ol style="list-style-type: none"> 1. Clean burner orifice. 2. Replace burner.
Yellow flames during burner operation.	<ol style="list-style-type: none"> 1. Not enough air. 	<ol style="list-style-type: none"> 1. Check air passageways and burner for dirt and debris. (Refer to Maintenance section)
Burner plaque(s) does not glow.	<ol style="list-style-type: none"> 1. Plaque(s) is damaged. 2. Inlet gas pressure too low. 3. Control knob set between locked positions. 	<ol style="list-style-type: none"> 1. Replace burner. 2. Contact local gas supplier. 3. Turn control knob until it locks at desired setting.
Slight smoke and odor during Initial operation.	<ol style="list-style-type: none"> 1. Residues from manufacturing processes. 	<ol style="list-style-type: none"> 1. Will stop after a few hours of operation.
Heater produces a whistling noise when burner is lit.	<ol style="list-style-type: none"> 1. Air passageways blocked. 2. Air in gas line. 	<ol style="list-style-type: none"> 1. Check minimum installation clearances and air passageways for debris. 2. Operate burner until the air is completely purged.
Heater produces a clicking noise just after burner is lit or turned off.	<ol style="list-style-type: none"> 1. Metal expanding and contracting. 	<ol style="list-style-type: none"> 1. This is common with heaters. If noise is excessive, contact a qualified, service technician.

PROPANE CONSTRUCTION HEATER *Comfort Glow*[®]

TROUBLESHOOTING (continued)

Problem	Possible Cause	What To Do
Gas odor even when control knob is in OFF position.	<ol style="list-style-type: none"> 1. Gas leaks. Refer to front of page Warnings. 2. Gas control defective. 	<ol style="list-style-type: none"> 1. Locate and correct leaks immediately. 2. Replace gas control
Gas odor during combustion.	<ol style="list-style-type: none"> 1. Foreign matter in gas or on burner ports. 2. Heater burning vapors from paint, impurities in air. 3. Gas leaks, refer to front page Warnings 	<ol style="list-style-type: none"> 1. Check gas passage way and burner. 2. Ventilate room, stop storing and using odor causing products near heater. 3. Locate and correct leaks immediately.
Heater shuts off on ODS.	<ol style="list-style-type: none"> 1. Not enough fresh air is available. 2. Low gas pressure. 3. ODS pilot partially clogged. 	<ol style="list-style-type: none"> 1. Open window. 2. Contact gas supplier. 3. Clean the pilot.

WARRANTY

LIMITED WARRANTY:

This limited warranty is extended to the original retail purchaser of this Forced Air/Convection/Radiant Heater and warrants against any defect in materials and workmanship for a period of one (1) year from the date of retail sale. World Marketing of America, Inc., at its option, will either provide replacement parts or replace or repair the unit, when properly returned to the retailer where purchased or one of our service centers as directed by World Marketing, within one (1) year of retail purchase. (Shipping costs, labour costs, etc. are the responsibility of the purchaser.)

DUTIES OF THE OWNER:

This heating appliance must be operated in accordance with the written instructions furnished with this heater. This warranty shall not excuse the owner from properly maintaining this heater in accordance with the written instructions furnished with this heater. A bill of sale, canceled check or payment record must be kept to verify purchase date and establish warranty period. Original carton should be kept in case of warranty return of unit.

WHAT IS NOT COVERED:

1. Damage resulting from use of improper fuel.
2. Damage caused by misuse or use contrary to the owners manual and safety guidelines.
3. Damage caused by a lack of normal maintenance.
4. Fuses
5. Use of non-standard parts or accessories.
6. Damage caused in transit. Freight charges on warranty parts or heaters to and from the factory shall be the responsibility of the owner.

This warranty does not imply or assume any responsibility for consequential damages that may result from the use, misuse, or the lack of routine maintenance of this heating appliance. A cleaning fee and the cost of parts may be charged for appliance failures resulting from lack of maintenance. This warranty does not cover claims which do not involve defective workmanship or materials. **FAILURE TO PERFORM GENERAL MAINTENANCE (INCLUDING CLEANING) WILL VOID THIS WARRANTY.**

THIS LIMITED WARRANTY IS GIVEN TO THE PURCHASER IN LIEU OF ALL OTHER WARRANTIES, EXPRESSED OR IMPLIED, INCLUDING BUT NOT LIMITED TO THE WARRANTIES OF MERCHANTABILITY OF FITNESS FOR A PARTICULAR PURPOSE. THE REMEDY PROVIDED IN THIS WARRANTY IS EXCLUSIVE AND IS GRANTED IN LIEU OF ALL OTHER REMEDIES. IN NO EVENT WILL WORLD MARKETING OF AMERICA BE LIABLE FOR INCIDENTAL OR CONSEQUENTIAL DAMAGES.

Some states do not allow limitations on how long an implied warranty lasts, so the above limitation may not apply to you. Some states do not allow the exclusion or limitation of incidental or consequential damages so the above limitation or exclusion may not apply to you.

CLAIMS HANDLED AS FOLLOWS:

1. Contact your retailer and explain the problem.
2. If the retailer is unable to resolve the problem, contact our Consumer Warranty Dept. detailing the heater model, the problem, and proof of date of purchase.
3. A representative will contact you. DO NOT RETURN THE HEATER TO WORLD MARKETING OF AMERICA, INC. unless instructed by our Representative.

This warranty gives you specific legal rights and you may also have other rights which vary from state to state.

TO REGISTER THE WARRANTY ON YOUR HEATER, PLEASE FILL OUT THIS CARD COMPLETELY
AND MAIL WITHIN 14 DAYS FROM DATE OF PURCHASE OR REGISTER ON-LINE AT www.worldmktg.com

NAME: _____ PHONE: () _____ EMAIL: _____
ADDRESS: _____ CITY: _____ STATE: _____ ZIP: _____
MODEL: _____ SERIAL #: _____ DATE PURCHASED: _____
DEALER PURCHASED FROM: _____ TYPE OF STORE: _____
CITY & STATE WHERE PURCHASED: _____ PRICE PAID: _____

Please Take a Minute To Give Us Your Answers To The Following Questions.

All Responses Are Used Solely For Market Research And Are Held In Strict Confidence.

Who primarily decided this purchase? Male Female 18-24 25-39 40-59 60 and over
Purpose of Purchase? _____
Do you own any other portable heaters? Yes No If yes, type _____ brand _____
How do you intend to use your new heater? Construction Site Farm Warehouse/Commercial Garage/Outbuilding Other
How did you become aware of this heater? In-Store Display Newspaper Ad Magazine Ad Friend/Relative
 TV Commercial Store Salesperson Other _____
What made you select this heater? Style Size/Portability Price Package Brand Other _____
Do you: own rent Would you recommend this heater to a friend? Yes No
Please give us your comments: _____

THANK YOU FOR COMPLETING THIS FORM!

Information will be held confidential.

Part No. 09LPWTY

WARRANTY REGISTRATION

IMPORTANT: We urge you to fill out your warranty registration card within fourteen (14) days of date of purchase. You can also register your warranty on the internet at www.worldmkting.com. Complete the entire serial number. Retain this portion of the card for your records.

**World Marketing of America, Inc.
PO Box 192, 12256 William Penn Hwy.
Mill Creek PA 17060-0192
Tel) 1-800-776-9425
www.worldmkting.com**

SAVE THIS CARD!

Place
Postage
Stamp
Here

**World Marketing of America, Inc.
PO Box 192, 12256 William Penn Hwy.
Mill Creek PA 17060-0192**

Comfort Glow® PROPANE CONSTRUCTION HEATER

REPLACEMENT PARTS LIST

GCH480

Item/Model Number	Part No.
1. Lower Shield	PT-N11B-8
2. Guard Assembly	PT-N11B-3
3. Front Panel	PT-N11B-1
4. Reflector	PT-N11B-2
5. ODS Assembly	PT-N11B.6
6. Burner Assembly	PT-N11B.4
7. Gas Valve	PT-N11B-13
8. Piezo Ignitor	PT-N11B.5
9. Knob Base	PT-N11B-10

Item/Model Number	Part No.
10. Tilt Switch	FD4
11. Gas Pipe	PT-N11B-7
12. Regulator & Hose Assembly	KR-106A
13. Rear Chassis	PT-N11B-4
14. Castor With Lock	PT-N06-33
15. Castor Without Lock	PT-N06-32
16. Heat Insulation Board	PT-N11-6
17. Back Cover	PT-N11B.2-1
18. Knob	PT-N06-24

WARNING!

This heater is not intended for residential use.

PROPANE CONSTRUCTION HEATER *Comfort Glow*[®]

EXPLODED PARTS DRAWING

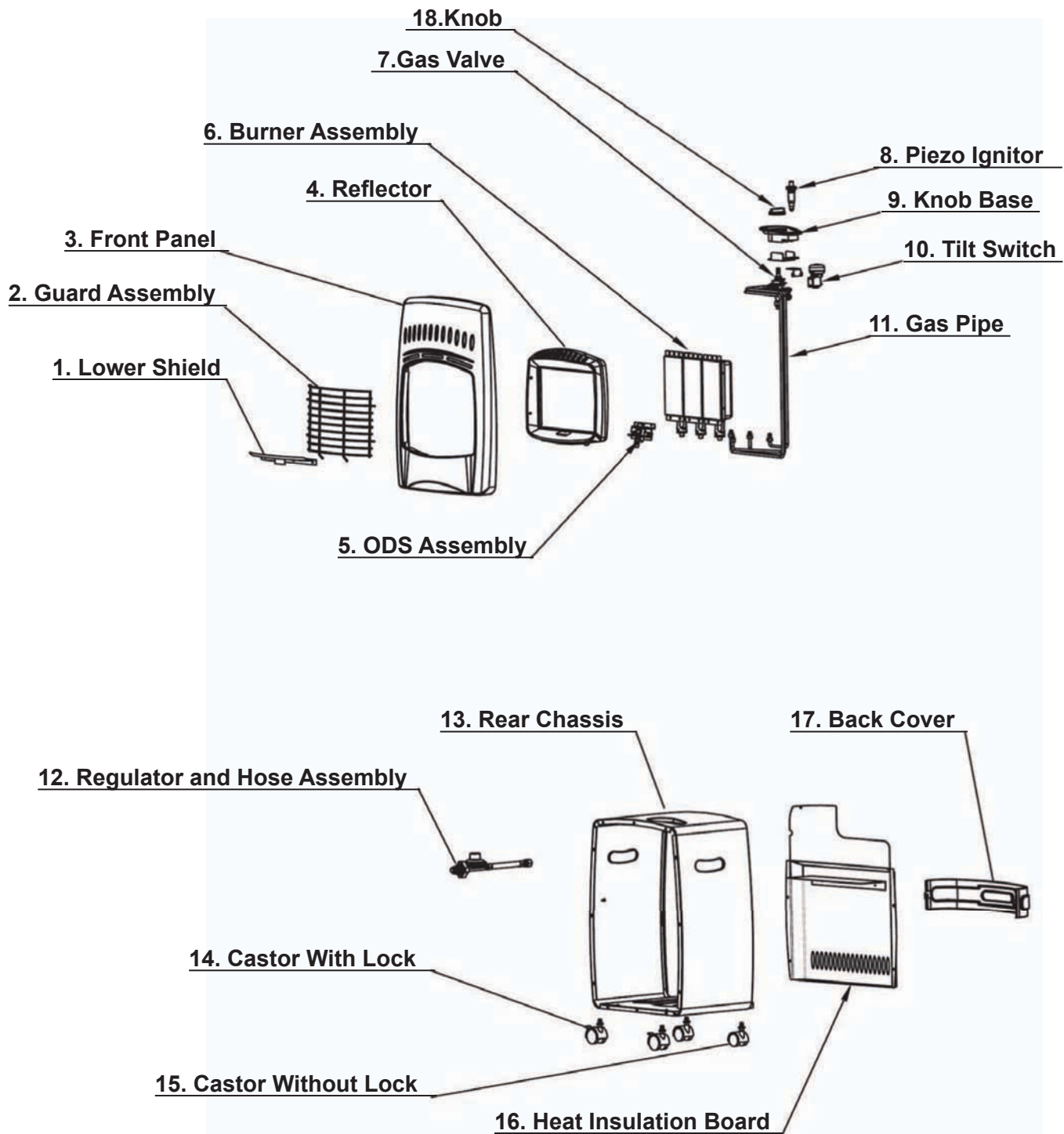

Comfort Glow[®]

CALENTADOR PARA CONSTRUCCIÓN A PROPANO

MANUAL DEL USUARIO E INSTRUCCIONES DE FUNCIONAMIENTO

MODELO N.º GCH480



C US

CSA 2.14a-2007, ANSI Z83.7a-2007

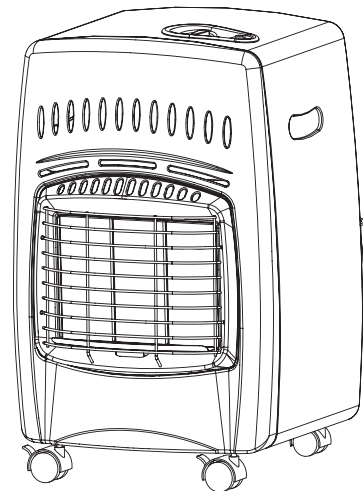

IMPORTANTE: LEA Y COMPRENDA ESTE MANUAL ANTES DE ENSAMBLAR, ENCENDER O REPARAR EL CALENTADOR. EL USO INCORRECTO DEL CALENTADOR PUEDE OCASIONAR LESIONES GRAVES. GUARDE ESTE MANUAL PARA REFERENCIA FUTURA.

ADVERTENCIA DE LA PROPOSICION 65 DE CALIFORNIA: Los combustibles utilizados en los artefactos de combustión de gas o petróleo y los productos de combustión de tales combustibles, contienen sustancias químicas conocidas en el estado de California como causantes de cáncer, defectos congénitos y otros daños del sistema reproductor. Este producto contiene sustancias químicas, incluyendo plomo y compuestos de plomo, conocidos en el estado de California como causantes de cáncer, defectos congénitos y otros daños del sistema reproductor.
Se laver les mains après toute manipulation.



ADVERTENCIA DE RIESGO GENERAL:

EL INCUMPLIMIENTO DE LAS MEDIDAS DE SEGURIDAD Y DE LAS INSTRUCCIONES PROVISTAS CON ESTE CALENTADOR PODRÍA TENER CONSECUENCIAS FATALES, ADEMÁS DE PRODUCIR LESIONES PERSONALES, PÉRDIDA DE PROPIEDAD O DAÑOS A ÉSTA DEBIDO A INCENDIOS, EXPLOSIONES, QUEMADURAS, ASFIXIA O ENVENENAMIENTO POR MONÓXIDO DE CARBONO Y/O DESCARGA ELÉCTRICA.

SÓLO LAS PERSONAS QUE PUEDAN COMPRENDER Y SEGUIR ESTAS INSTRUCCIONES DEBEN USAR Y REPARAR EL CALENTADOR.

SI NECESITA ASISTENCIA O INFORMACIÓN SOBRE EL CALENTADOR, COMO UN MANUAL DE INSTRUCCIONES, ETIQUETAS, ETC., COMUNÍQUESE CON EL FABRICANTE.

CONSUMIDOR: Conserve este manual para referencia futura.

¿Preguntas, problemas, piezas faltantes? Antes de regresar a su detallista, llama nuestro departamento Técnico de servicio en 1-814-643-1775

ÍNDICE

Información general sobre seguridad 3 - 4

Especificaciones 5

Características del producto 5

Desembalaje y ensamblaje 6

Suministro de propano 7

Conexión del calentador al suministro de gas 8

Seguridad del propano 9

Búsqueda de fugas 9

Instrucciones de apagado y encendido 10 – 11

Almacenaje del calentador 11

Movimiento y colocación 11

Mantenimiento 12

Solución de problemas 13 – 14

Garantía 15 – 16

Lista de piezas de repuesto 17

Dibujo de despiece 18

 **ADVERTENCIA:** PELIGRO DE INCENDIOS, QUEMADURAS, INHALACIÓN Y EXPLOSIÓN. MANTENGA LOS COMBUSTIBLES SÓLIDOS, COMO MATERIALES DE CONSTRUCCIÓN, PAPEL O CARTÓN, A LA DISTANCIA DEL CALENTADOR RECOMENDADA EN LAS INSTRUCCIONES.

NUNCA USE EL CALENTADOR EN ESPACIOS EN LO QUE HAYA O PUEDA HABER COMBUSTIBLES VOLÁTILES O TRANSPORTADOS POR EL AIRE O PRODUCTOS COMO GASOLINA, SOLVENTES, DILUYENTES DE PINTURA, PARTÍCULAS DE POLVO O PRODUCTOS QUÍMICOS DESCONOCIDOS.

 **¡ADVERTENCIA!**
NO APTO PARA USO DOMÉSTICO NI EN VEHÍCULO RECREATIVO.

INFORMACIÓN GENERAL SOBRE SEGURIDAD

Calentadores radiantes para construcción a propano

El calentador ha sido diseñado y aprobado para su uso como un calentador para construcción en virtud de ANSI Z83.7a, CSA 2.14a. Es difícil prever todos los usos que se pueden hacer de este calentador.

SI TIENE DUDAS ACERCA DE LAS APLICACIONES, CONSULTE A SU DEPARTAMENTO DE BOMBEROS LOCAL.

El uso de gases combustibles y productos de calefacción en aplicaciones específicas está regulado por otras normas. Solicite asesoría al respecto a la autoridad local.

IMPORTANTE: LEA ESTE MANUAL DEL USUARIO CON ATENCIÓN Y EN SU TOTALIDAD ANTES DE INTENTAR PONER EN FUNCIONAMIENTO O REPARAR ESTE CALENTADOR. EL USO INCORRECTO DE ESTE CALENTADOR PUEDE PROVOCAR LESIONES GRAVES O LA MUERTE POR INCENDIO, EXPLOSIÓN, Y ENVENENAMIENTO CON MONÓXIDO DE CARBONO.

Este es un calentador de combustión directa para construcción de gabinete en interiores. Se debe colocar el calentador en un sitio donde no se encuentre expuesto de forma directa al rociado de agua o lluvia; tampoco deje que le caiga agua. Su fin especificado es principalmente la calefacción temporal de los edificios o estructuras que están en proceso de construcción, modificación o reparación. Todos los productos de combustión generados por el calentador se liberan al área que se está calefaccionando. Este calentador funciona con una eficiencia aproximada del 99% pero aún así produce una pequeña cantidad de monóxido de carbono. Los seres humanos pueden tolerar pequeñas cantidades de monóxido de carbono durante períodos breves. El monóxido de carbono se puede acumular en un espacio calefaccionado y si no se ventila de forma adecuada, puede ocasionar el envenenamiento o la muerte.

⚠ ADVERTENCIA: NO APTO PARA USARSE CON CONDUCTOS.

INSTRUCCIONES IMPORTANTES - Información de seguridad

NUNCA DEJE UN CALENTADOR SIN SUPERVISIÓN MIENTRAS ESTÉ ENCENDIDO O CONECTADO A UNA FUENTE DE COMBUSTIBLE.

⚠ ADVERTENCIA INHALACIÓN Y EXPLOSIÓN MANTENGA LOS COMBUSTIBLES SÓLIDOS, COMO MATERIALES DE CONSTRUCCIÓN, PAPEL O CARTÓN, A LA DISTANCIA DEL CALENTADOR RECOMENDADA EN LAS INSTRUCCIONES. NUNCA USE EL CALENTADOR EN ESPACIOS EN LO QUE HAYA O PUEDA HABER COMBUSTIBLES VOLÁTILES O TRANSPORTADOS POR EL AIRE O PRODUCTOS COMO GASOLINA, SOLVENTES, DILUYENTES DE PINTURA, PARTÍCULAS DE POLVO O PRODUCTOS QUÍMICOS DESCONOCIDOS.

⚠ PRECAUCIÓN ESTE ES UN CALENTADOR PORTÁTIL SIN VENTILACIÓN. UTILIZA EL AIRE (OXÍGENO) DEL ÁREA DONDE ESTÁ COLOCADO. DEBE PROVEERSE SUFICIENTE AIRE PARA LA COMBUSTIÓN Y VENTILACIÓN.

⚠ ADVERTENCIA SI NO SE SIGUE CON PRECISIÓN LA INFORMACIÓN DE ESTE MANUAL, PUEDEN PROVOCARSE INCENDIOS O EXPLOSIONES QUE PRODUZCAN DAÑOS A LA PROPIEDAD, LESIONES PERSONALES O LA MUERTE.

⇒ NO ALMACENE NI UTILICE GASOLINA Y OTROS VAPORES LÍQUIDOS INFLAMABLES CERCA DE ÉSTE NI DE NINGÚN OTRO ELECTRODOMÉSTICO.

⇒ NO DEBEN ALMACENARSE CERCA DE ÉSTE NI DE NINGÚN OTRO ELECTRODOMÉSTICO TANQUES DE PROPANO LÍQUIDO QUE NO ESTÉN CONECTADOS Y EN USO.

INSTRUCCIONES GENERALES SOBRE SEGURIDAD

Los accidentes son siempre trágicos, especialmente porque muchos de ellos se pueden prevenir con un poco de cuidado y criterio. Existen algunas buenas prácticas básicas que esperamos que siga para el uso seguro de su calentador.

INFORMACIÓN IMPORTANTE SOBRE SEGURIDAD

- Los niños y las mascotas deben ser cuidadosamente supervisados cuando se encuentren en la zona.
- Siempre mantenga una distancia adecuada de los materiales combustibles. Distancia mínima desde los combustibles: Por delante: 3' (92 cm) Por encima: 2' (60 cm) Por los lados & por detrás: 1' (30 cm)
- Piso: El combustible no es para ser utilizado sobre pisos acabados.
- El calentador se debe colocar sobre una superficie firme y nivelada.
- Nunca coloque objetos, como ropa u otros elementos inflamables, sobre el calentador.
- El electrodoméstico debe ubicarse lejos de materiales combustibles, gasolina y otros vapores o líquidos inflamables.
- No modifique ni haga funcionar calentadores que hayan sufrido modificaciones.
- Se debe mantener en todo momento una distancia adecuada para la accesibilidad y suministro de aire para la ventilación y combustión cuando el calentador se encuentra en funcionamiento.
- Sólo una persona calificada debe realizar el mantenimiento y reparación del calentador. Una persona calificada debe inspeccionar el calentador antes de cada uso y al menos una vez al año. Es posible que se requiera una limpieza más frecuente si resulta necesario. No realice el mantenimiento si se encuentra caliente o en funcionamiento.
- Nunca conecte el calentador a un suministro de gas no regulado.
- Este calentador se envía de fábrica para utilizarse con gas LP (propano). Este calentador se utiliza sólo con gas propano; no lo convierta para ser utilizado con ningún otro gas. La instalación debe efectuarse conforme a las regulaciones locales. Ante la ausencia de tales reglamentaciones, deberá cumplir con la Norma para el almacenamiento y manejo de gas licuado de petróleo, ANSI/NFPA 58, y el Código de instalación de gas natural y propano, CSa B149.1
- Las presiones de entrada mínimas y máximas del tanque de gas al regulador son de 5 psi y la presión de la botella, respectivamente. Utilice únicamente el ensamble de manguera con regulador suministrado con el calentador. Inspeccione el ensamble de manguera antes de cada uso del calentador. Si hay abrasión o desgaste excesivos, o si la manguera está cortada, reemplace con un ensamble de manguera con regulador que se menciona en la lista de piezas antes de utilizar este calentador.
- Se deben verificar las conexiones de suministro de gas con una solución de 50/50 de detergente líquido para platos. Nunca use una llama para detectar fugas de gas.
- Este calentador necesita que la ventilación de aire fresco del exterior para la combustión sea adecuada. El calentador posee un sistema de seguridad piloto por medio de un sensor de agotamiento de oxígeno (ODS). El ODS apaga el calentador si no hay suficiente cantidad de aire fresco (>18%).
- No limite su entrada o salida de ninguna forma. No debe obstruirse el aire de combustión y ventilación.
- Este calentador no debe orientarse hacia ningún contenedor de gas o propano dentro de un área de 6,10 m a partir de la parte frontal. El calentador debe ubicarse también a una distancia mínima de 1,82 m de cualquier contenedor de gas propano (la reglamentación en Canadá es de 3,05 m).
- El sistema de suministro del tanque de propano debe disponerse de forma que proporcione extracción de vapores desde el tanque en funcionamiento.
- Tanto niños como adultos deben estar informados sobre los peligros de la alta temperatura de la superficie y deben permanecer alejados para evitar quemaduras o ignición de la vestimenta. Se debe supervisar con atención a los niños pequeños cuando se encuentran en la misma habitación que el electrodoméstico. Nunca les permita sentarse, permanecer o jugar sobre o alrededor del electrodoméstico.
- Asegúrese de que si la malla o protección de seguridad se retira para realizarle mantenimiento al electrodoméstico luego se vuelva a colocar antes de ponerlo en funcionamiento.
- No utilice el calentador si alguna de sus piezas estuvo sumergida en agua. Llame de inmediato a un técnico en mantenimiento calificado a fin de que inspeccione el electrodoméstico y reemplace cualquier pieza del sistema de control que haya estado bajo el agua.

ESPECIFICACIONES

Calentador radiante sin ventilación - Solamente vapor de propano

Tipo de combustible Solamente vapor de propano

Tipo de encendido Piezo eléctrico/Piloto ODS

Temperatura mínima de funcionamiento 0 °F (-18 °C)

Distancia a los combustibles: Por delante: 3' (92 cm) Por encima: 2' (60 cm) Por los lados & por detrás: 1' (30 cm) Piso: El combustible no es para ser utilizado sobre pisos acabados.

Modelo N.º	Índice de entrada (BTU/Hr)			Presión de suministro		Presión del tubo colector	Consumo de gas		Peso	Tamaño (ensamblado) (Largo x Ancho xAlto)
	Alta	Media	Baja	Máximo	Mínimo		lbs/hr	kg/hr		
GCH480	18,000	12,000	6,000	Presión de la botella	5psi	11 pulgadas (28 cm) de columna de agua	0.83/0.28	0.377/0.127	16.8 lbs 7.6 kg	18" x 14 ³¹ / ₃₂ " x 23 ⁵ / ₈ " 458 x 380 x 600mm

CARACTERÍSTICAS DEL PRODUCTO

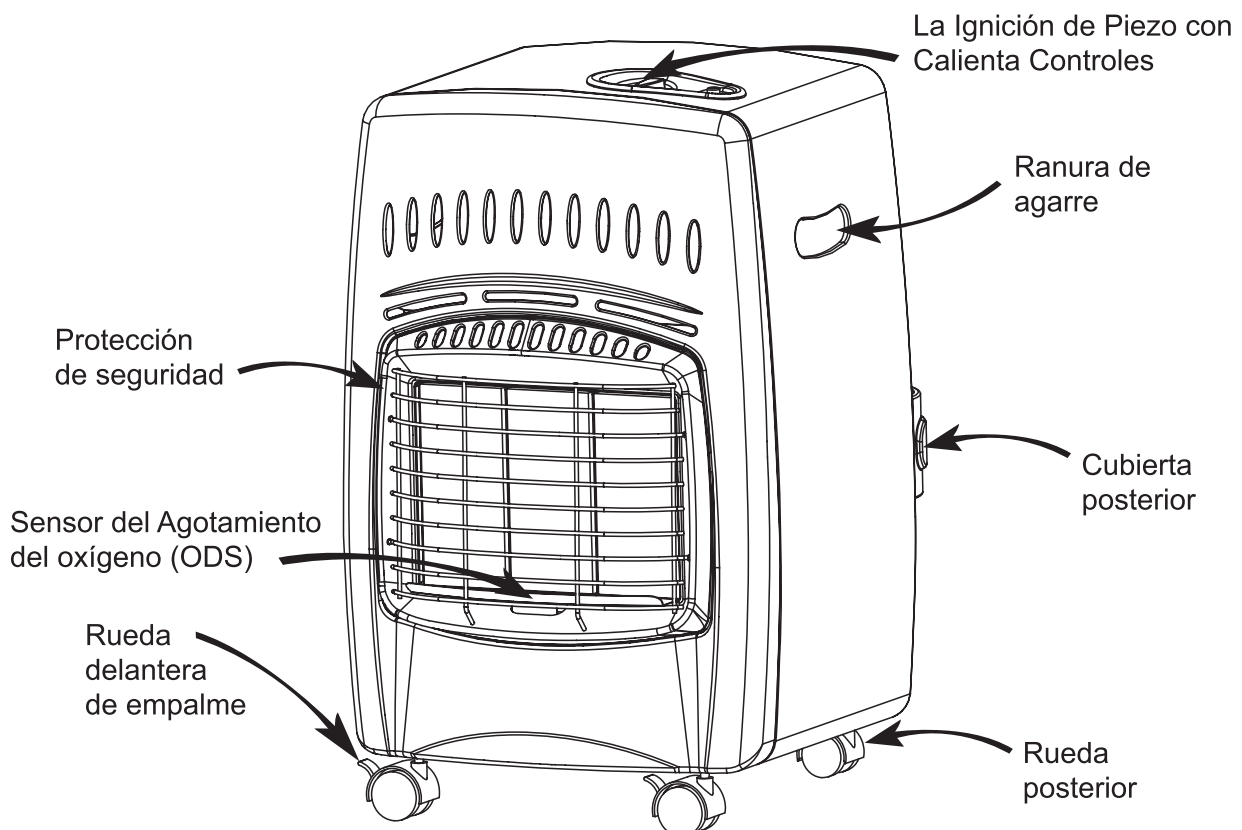

DESEMBALAJE DEL CALENTADOR

1. Extraiga el calentador de la caja.
2. Retire todo el embalaje de protección colocado en el calentador para su envío.
3. Guarde la caja y el material de embalaje hasta que confirme que la unidad funciona y se encuentra en buenas condiciones
4. Verifique que no se hayan producido daños en el calentador durante el transporte. Si el calentador presenta algún daño externo o interno, informe de inmediato al distribuidor a quien se lo compró.
5. Retire la cubierta posterior.
6. Ubique las cuatro (4) ruedas enviadas con la unidad. Hay dos (2) ruedas con sistema de bloqueo y dos sin sistema de bloqueo. Localice así mismo las cuatro (4) arandelas y la llave enviada con las ruedas.
7. Recueste cuidadosamente la unidad sobre su parte posterior.
8. Coloque una arandela en cada una de las partes roscadas de las ruedas (ver Figura 1).
9. Enrosque las ruedas en cada uno de los cuatro orificios roscados en la base de la unidad, girándolas hacia la derecha ↻. Las ruedas con sistema de bloqueo deben ir en el frente de la unidad y las otras dos en la parte posterior. (Ver Figura 1).
10. Apriete las ruedas usando la llave suministrada con las mismas.
11. Instale el cilindro de gas propano de 20 libras (ver la sección “Suministro de Gas Propano”)
12. Instale la cubierta posterior insertando las pestañas de montaje dentro de las ranuras sobre la brida posterior del calentador.

⚠ PRECAUCION: Las ruedas deben ser instaladas en la unidad antes de que ésta sea usada. El no instalar las ruedas puede originar un incendio o una explosión, con el consiguiente daño a la propiedad, heridas personales o aún pérdida de vida.

FIGURA 1

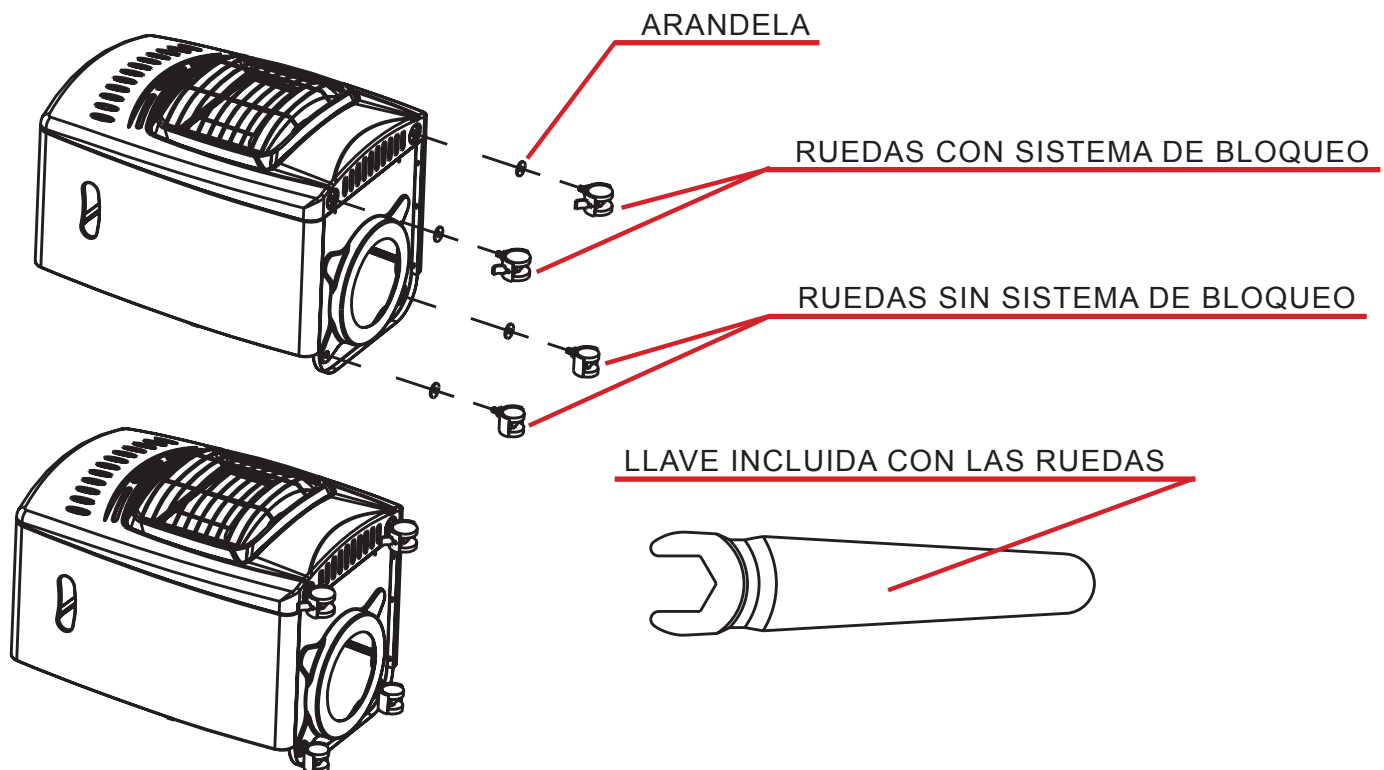

SUMINISTRO DE PROPANO

Usted debe proporcionar el gas propano y los tanques. Utilice este calentador únicamente con un sistema de suministro de extracción de vapores de propano. Consulte el capítulo 5 de la Norma para el almacenamiento y manejo de gas licuado de petróleo, ANSI/NFPA 58. La biblioteca local o el departamento de bomberos deben tener este folleto.

- El tanque debe estar equipado con un anillo para proteger la válvula de gas, una distribución de extracción de vapor, una válvula de cierre que termine en una salida de válvula de tanque como se especifica en la Norma nacional de EE.UU. para la conexión de entrada y salida de válvula del tanque de gas comprimido, y una válvula de descarga de seguridad en contacto directo con el espacio de vapor del tanque.
- Siempre mantenga al tanque en posición vertical. Evite tirar el tanque hacia un lado con la manguera o regulador conectado, debido a que puede ocasionar daños al diafragma del regulador.
- Nunca almacene un tanque de propano (lp) en interiores ni cerca de algún electrodoméstico a gas.
- Proteja la válvula del tanque y manéjela con cuidado.
- Asegúrese de que la válvula de cierre se encuentre firmemente cerrada después de cada uso.
- Asegúrese de proteger el conector POL de daños cuando se encuentre desconectado. Los daños al conector pueden producir filtraciones.
- El ensamble de manguera se debe inspeccionar visualmente antes de cada uso del calentador. Si hay evidencia de abrasión o desgaste excesivos o si la manguera está cortada, deberá ser reemplazada antes de poner el calentador en funcionamiento. La manguera de reemplazo debe ser la especificada por el fabricante.
- Nunca conecte un tanque no regulado al calentador. Siempre utilice la manguera y el regulador provistos.
- Nunca utilice ninguna otra manguera ni regulador.
- No someta al tanque a un calor excesivo.

CONEXIÓN AL SUMINISTRO DE GAS

¡IMPORTANTE! USE SIEMPRE UN TANQUE DE PROPANO (LP) QUE TENGA UN DISPOSITIVO DE CONEXIÓN COMBATIBLE CON EL ENSAMBLE DE MANGUERA CON REGULADOR PROVISTO.

⚠ PRECAUCIÓN EL ENSAMBLE DE MANGUERA CON REGULADOR DE PRESIÓN DE GAS PROPANO (LP) PROVISTO CON EL CALENTADOR DEBE UTILIZARSE SIN ALTERACIÓN. ASEGÚRESE DE INSPECCIONAR EL ENSAMBLE DE MANGUERA CON REGULADOR ANTES DE CADA USO. SI LA ANGUERA ESTÁ CORTADA O DESHILACHADA, REEMPLÁCELA CON LA UNIDAD SUGERIDA POR EL FABRICANTE.

1. Proporcione un sistema de suministro de lp/propano (consulte Suministro de propano, página 7).
2. Coloque el cilindro de gas propano de 20 lbs. en la parte posterior del calentador, de tal forma que la salida de la válvula del cilindro está dirigida hacia la esquina izquierda de la parte delantera de la unidad.
Ver Figura 2.

3. Conecte la instalación de la manguera / montaje del regulador a la salida del cilindro. Gire el ajuste en sentido antihorario ↶ en la rosca de la válvula del cilindro. Algunos modelos tienen una rueda de mano que puede deslizar la tuerca, de tal modo que si se desea, se puede apretar mediante una llave inglesa.

⚠ PRECAUCIÓN: Coloque el regulador de tal forma que el lado de la torre se encuentre hacia abajo y el lado plano hacia arriba. Ver figura 2.

⚠ ADVERTENCIA: Asegúrese de que la manguera de gas no esté en contacto con el escudo de calor sin pintura, ubicado en la parte delantera del compartimiento del cilindro. Ver figura 2.

4. Abra lentamente la válvula de suministro de LP/propano de los tanques de LP/propano.

NOTA: Si no la abre lentamente, el dispositivo de exceso de flujo puede detener el flujo de gas. Si esto sucede, cierre la válvula de suministro de LP/propano, aguarde un minuto (o hasta que escuche un clic) y vuelva a abrirla lentamente.

5. Revise todas las conexiones para detectar fugas. Aplique una solución de 50/50 de agua y detergente líquido para platos a las juntas. La aparición de burbujas indica que hay una fuga que debe arreglarse.
6. Cierre la válvula de suministro de lp / propano antes de intentar reparar la conexión.

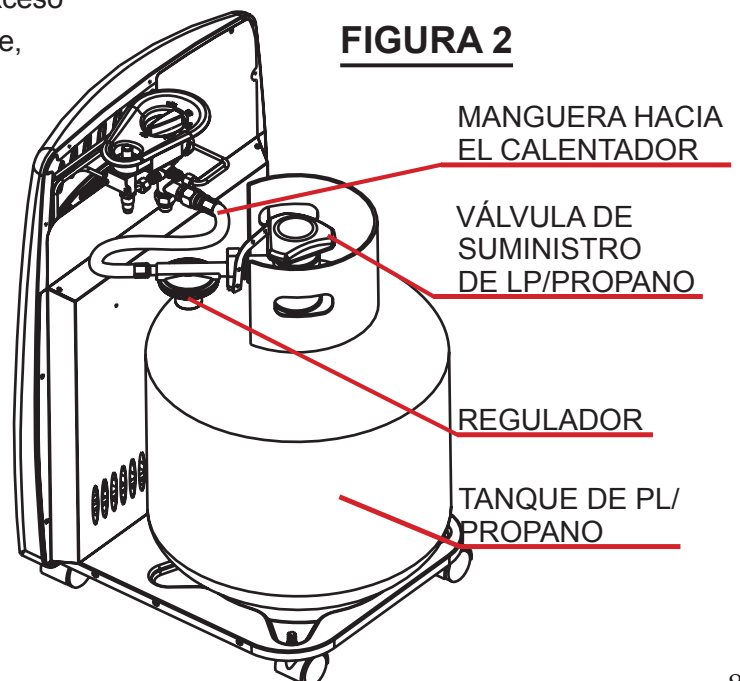

SEGURIDAD DEL PROPANO

Es seguro utilizar propano si se lo manipula de forma correcta. La manipulación descuidada del tanque de gas propano puede ocasionar incendios y/o una explosión. Por lo tanto:

- Siempre mantenga el tanque/cilindro ajustado firmemente en posición vertical.
- Evite tirar el tanque hacia un lado cuando se encuentra conectado a un regulador, debido a que esto puede ocasionar daños al diafragma del regulador.
- Manipule las válvulas con cuidado.
- Nunca conecte un tanque de Propano no regulado a un calentador para construcción.
- No someta al tanque de Propano a un calor excesivo.
- Cierre firmemente la válvula de cierre de gas del tanque de Propano después de cada uso.
- El conector POL debe protegerse cuando se lo desconecta del tanque de propano.
- Nunca almacene un tanque de gas Propano dentro de un edificio ni cerca de algún electrodoméstico a gas.

EL TANQUE DESCONECTADO NUNCA DEBE ALMACENARSE EN UN EDIFICIO, GARAJE U OTRA ÁREA CERRADA.

BÚSQUEDA DE FUGAS

Compruebe todas las conexiones de gas con una solución jabonosa para asegurarse que se encuentran ajustadas y sin fugas. Las burbujas de jabón indican las fugas de gas que deben corregirse.

- La instalación de este calentador debe efectuarse conforme a todas las regulaciones locales y/o requisitos para el servicio público de gas. Ante la ausencia de tales reglamentaciones, deberá cumplir con la Norma para el almacenamiento y manejo de gas licuado de petróleo, ANSI/NFPA 58, y el Código de instalación de gas natural y propano, C Sa B149.1
- No utilice un fósforo ni una llama para detectar fugas de gas.
- El ensamble de manguera debe inspeccionarse visualmente antes de cada uso del calentador. Si hay evidencia de abrasión o desgaste excesivos o si la manguera está cortada, deberá ser reemplazada antes de poner el calentador en funcionamiento.
- La manguera de reemplazo debe ser la especificada por el fabricante (Consulte la página 17 para ver los números de las piezas).



ADVERTENCIA

LA PURGA Y EL LLENADO DE LOS TANQUES DE GAS LP SE DEBEN EFECTUAR POR PERSONAL ENTRENADO EN LOS PROCEDIMIENTOS INDUSTRIALES DE GAS LP ACEPTADOS. SI NO SIGUE ESTAS INSTRUCCIONES, SE PODRÍA PROVOCAR UNA EXPLOSIÓN, INCENDIO, LESIONES PERSONALES GRAVES O LA MUERTE.

INSTRUCCIONES PARA EL ENCENDIDO

1. ¡Alto! Lea y preste atención a las advertencias y precauciones que están a los laterales del calentador.
2. Controle que el suministro de gas del calentador esté abierto.
3. Presione levemente la perilla de control de gas y gírela en dirección a las manecillas del reloj ↻ hasta la posición "off" ○ (Apagado). (A)

Nota: la perilla no puede girarse de la posición "pilot" ★ (Piloto) a la posición "off" ○ (Apagado) al menos que ésta se presione levemente. No la fuerce.

4. Espere cinco (5) minutos para que se despeje el gas. Luego verifique si hay olor a gas, incluso cerca del piso. Si huele gas, ¡deténgase! Siga las indicaciones de la sección de búsqueda de fugas de este manual. Si no hay olor a gas, proceda con el próximo paso.

5. Presione levemente la perilla de control de gas y gírela en dirección contraria a las manecillas del reloj ↶ hasta la posición "pilot" ★ (Piloto) y manténgala así durante 5 segundos. (B)

Nota: La primera vez que se hace funcionar el calentador después de conectar el suministro de gas, la perilla de control se debe presionar durante 30 segundos como mínimo. Esto permitirá purgar el aire del sistema de gas.



6. Presione la perilla de control mientras que presiona el botón encendedor piezoeléctrico ⚡. Esto debería generar la chispa desde el encendedor piezoeléctrico para encender el gas del piloto. Mantenga oprimida la perilla de control durante treinta (30) segundos y luego suéltela. Si el piloto no se enciende, presione la perilla de control y gírela hasta la posición "OFF" ○ (Apagado). Repita los pasos 5 y 6.

7. Cuando el piloto esté encendido, gire la perilla en dirección contraria a las manecillas del reloj ↶ hacia el nivel de calor deseado, "low" ● (Bajo), "medium" ●● (Medio), o "high" ●●● (Alto). (C)

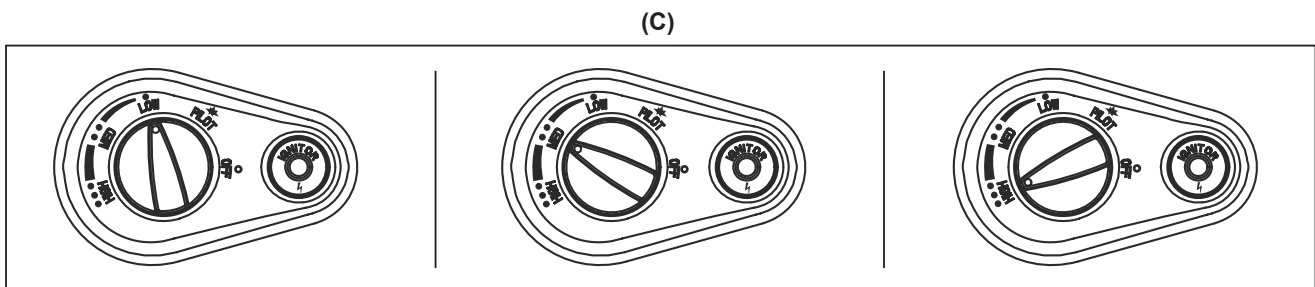
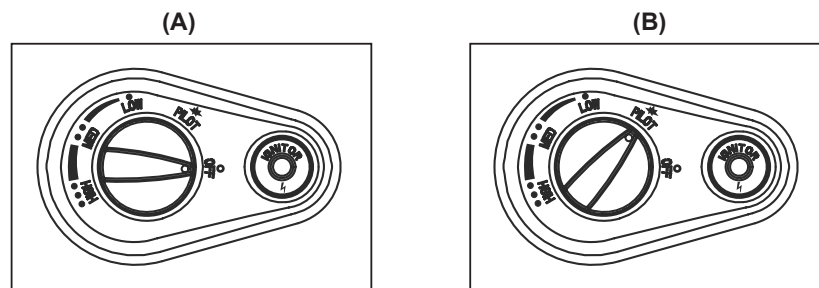

FIGURA 3



INSTRUCCIONES DE APAGADO

1. Presione levemente la perilla de control de gas y gírela en dirección a las manecillas del reloj  hasta la posición "off" ○ (Apagado). No la fuerce. (A)
2. Interrumpa el suministro de gas al girar la válvula del tanque de propano en dirección a las manecillas del reloj  para cerrarla.

Pagado sólo del quemador ○ (el piloto se mantiene encendido).

Gire la perilla de control en dirección de las manecillas del reloj  hacia la posición "PILOT" 
(Piloto). (B)

ALMACENAJE

Nunca almacene un tanque de gas propano dentro de un edificio ni cerca de algún electrodoméstico a gas o aceite. Cuando el tanque de propano no se encuentra desconectado del calentador para construcción, el tanque de gas y el calentador deben almacenarse en exteriores, en un área bien ventilada, fuera del alcance de los niños. Si por alguna razón el calentador debe almacenarse en interiores, el tanque debe desconectarse y almacenarse en exteriores, en un área bien ventilada, fuera del alcance de los niños. Según la norma para el almacenamiento y manejo de gas licuado de petróleo, ANSI/NFPA 58 y el Código de instalación de gas natural y propano, CSA B149.1. El tapón plástico de la válvula del tanque provisto con éste debe ser instalado firmemente cuando el tanque se encuentra desconectado del calentador.

MOVIMIENTO Y COLOCACIÓN DEL CALENTADOR

Se encuentra un freno en cada una de las ruedas delanteras del calentador que ayuda a mantenerlo en su lugar cuando se encuentra en funcionamiento. Para trabar los frenos, presione la palanca hacia abajo en cada rueda. Para mover el calentador, libere los frenos simplemente soltando las palancas de ambos frenos hacia arriba.

MANTENIMIENTO

Sólo una persona calificada debe realizar la reparación del calentador. Una persona profesional calificada debe inspeccionar el calentador antes de cada uso y al menos una vez al año. Es posible que se requiera una limpieza más frecuente debido a los desechos excesivos. Es esencial que mantenga limpios los compartimientos del control, los quemadores y los pasajes de circulación de aire del calentador. Es posible que el polvo, pelusas, telarañas, o desechos afecten el rendimiento del calentador. El calentador succiona aire durante su funcionamiento normal y, en ese proceso, puede introducirse polvo, pelusas o desechos. Antes de limpiar, asegúrese que el suministro de gas se haya interrumpido en el tanque y que la perilla de control de gas se encuentre en la posición "off" (Apagado).

Inspección del piloto y del encendido

Cada vez que encienda el calentador, compruebe que el patrón de la llama del piloto y del quemador sea como se muestra en la figura 3 y 4. Si el patrón de la llama no es correcto, apague el calentador y póngase en contacto con el distribuidor o persona calificada para obtener asistencia. No ponga en funcionamiento el calentador hasta que las llamas del piloto y del quemador sean las correctas.

Nota: No confunda las llamas naranjas con las llamas amarillas. La suciedad o las partículas de polvo pueden ingresar a las llamas del quemador y ocasionar breves momentos de llama color naranja.

FIGURA 4 Llama correcta del piloto



FIGURA 5 Diseño correcto de la llama del quemador



Limpieza del piloto/ODS y del quemador

Limpie el exterior con un pequeño cepillo de cerdas suaves, una aspiradora o aire comprimido. Nunca utilice un mondadientes de madera, ya que podría partirse y obstruir el orificio del piloto ODS o del quemador principal. Utilice una linterna para inspeccionar la entrada del quemador principal y asegurarse de que no se encuentre bloqueada. Si se puede ver una obstrucción, utilice un colgador metálico enderezado. Utilice una aspiradora para limpiar las aberturas de aire de los quemadores principales.

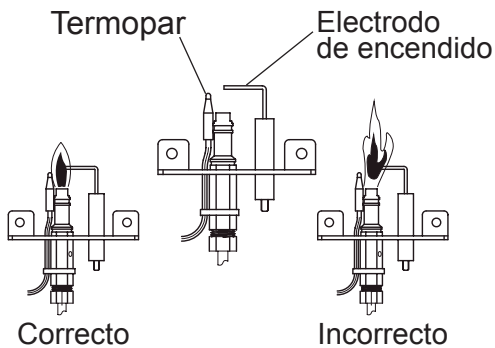
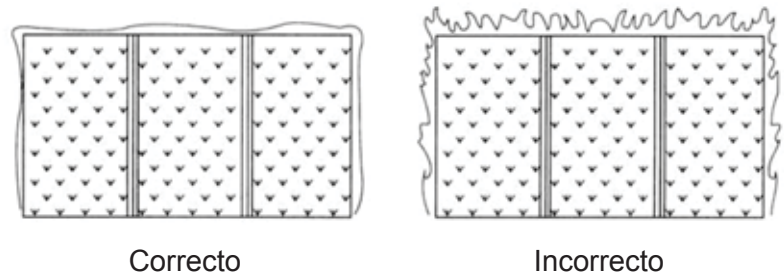
⚠ ADVERTENCIA: SI NO SE MANTIENEN LIMPIAS LAS ABERTURAS DE AIRE PRINCIPALES DE LOS QUEMADORES "SE PUEDE PRODUCIR HOLLÍN, DAÑOS A LA PROPIEDAD Y UN AUMENTO DE LA PRODUCCIÓN DE MONÓXIDO DE CARBONO".

Para limpiar el orificio del piloto ODS, utilice aire comprimido para eliminar el polvo a través de la abertura de aire principal del lado del piloto.

Limpieza de los pasajes de aire y cubiertas de la unidad

Use una aspiradora o aire comprimido para limpiar los pasajes de aire de combustión y circulación y un paño húmedo para limpiar el gabinete/cubierta.

SOLUCIÓN DE PROBLEMAS

Problema	Causa Posible	¿Qué debo hacer?
Cuando el encendedor es oprimido, no hay ninguna chispa en el piloto SAO (Sensor de Agotamiento del Oxígeno).	<ol style="list-style-type: none"> 1. El electrodo de encendido está mal ubicado. 2. El electrodo de encendido está dañado. 3. El cable de encendido está cortado o dañado. 4. El cable de encendido no está conectado al electrodo de encendido. 5. Encendedor defectuoso. 	<ol style="list-style-type: none"> 1. Vuelva a colocar el electrodo de encendido. 2. Reemplace el electrodo 3. Libere el cable de encendido, si se encuentra dañado, reemplácelo. 4. Conecte el cable al electrodo. 5. Reemplace el encendedor.
Cuando se presiona la perilla de control, se gira en dirección contraria a las manecillas del reloj hasta la posición piloto y se presiona el piezoeléctrico, el piloto no enciende.	<ol style="list-style-type: none"> 1. El suministro de gas se encuentra interrumpido. 2. La perilla de control no está en la posición "pilot" (Piloto). 3. La perilla de control no se presiona cuando se encuentra en la posición piloto. 4. El piloto ODS está tapado. 5. Hay aire en las líneas de gas. 	<ol style="list-style-type: none"> 1. Abra el suministro de gas. 2. Gire la perilla de control hacia la posición piloto. 3. Presione el control mientras se encuentra en la posición piloto. 4. Llame a un técnico en mantenimiento calificado. 5. Purgue las líneas de gas y repita la operación de encendido.
El piloto ODS se enciende, pero la llama se apaga al soltar la perilla de control.	<ol style="list-style-type: none"> 1. La perilla de control no se presiona durante suficiente tiempo. 2. La traba de seguridad está activada. 3. La llama del piloto no toca el termopar. El problema puede ser ocasionado Por las siguientes causas: <ul style="list-style-type: none"> • El orificio del piloto ODS está parcialmente tapado. • La presión de gas está baja. 4. El termopar está dañado. 5. La conexión del termopar se encuentra floja en la válvula de control de gas. 6. La válvula de control de gas está dañada. 	<ol style="list-style-type: none"> 1. Una vez que se encendió el piloto ODS, mantenga presionada la perilla de control durante aproximadamente 30 segundos. 2. Aguarde un minuto y repita la operación de encendido. 3. Comuníquese con la compañía de gas, proveedor de gas o técnico en mantenimiento calificado. 4. Reemplace el termopar. 5. Apriete firmemente hasta lograr un ajuste ceñido y luego ajuste un cuarto de giro con una llave. 6. Reemplace el control de gas.e
El quemador no se enciende una vez encendido el piloto ODS.	<ol style="list-style-type: none"> 1. El orificio del quemador está tapado. 2. La presión del suministro de gas es muy baja. 	<ol style="list-style-type: none"> 1. Limpie el orificio del quemador. 2. Comuníquese con el proveedor de gas.
Retardo del encendido.	<ol style="list-style-type: none"> 1. Los orificios principales del quemador están tapados. 2. La presión del suministro de gas es muy baja. 	<ol style="list-style-type: none"> 1. Limpie los orificios del quemador principal. 2. Comuníquese con el proveedor de gas.
Ignición prematura del quemador Durante el funcionamiento.	<ol style="list-style-type: none"> 1. El orificio del quemador está tapado. 2. Los orificios del quemador están dañados. 	<ol style="list-style-type: none"> 1. Limpie el orificio del quemador. 2. Reemplace el quemador.
Llamas amarillas durante el funcionamiento del quemador.	<ol style="list-style-type: none"> 1. No hay suficiente aire. 	<ol style="list-style-type: none"> 1. Compruebe que los pasajes de aire y quemadores no estén sucios y con desechos. (Consulte la sección de Mantenimiento).
Las placas del quemador no se encienden.	<ol style="list-style-type: none"> 1. Las placas están dañadas. 2. La presión de entrada de gas es demasiado baja. 3. La perilla de control está fijada entre posiciones bloqueadas. 	<ol style="list-style-type: none"> 1. Reemplace el quemador. 2. Comuníquese con el proveedor de gas de su localidad. 3. Gire la perilla de control hasta que se bloquee en la posición deseada.
Un poco de humo y olor durante el Primer uso.	<ol style="list-style-type: none"> 1. Residuos de los procesos de fabricación. 	<ol style="list-style-type: none"> 1. Se detendrá después de unas horas de funcionamiento.

SOLUCIÓN DE PROBLEMAS (continuación)

Problema	Causa Posible	¿Qué debo hacer?
El calentador produce un silbido cuando el quemador está encendido.	<ol style="list-style-type: none"> 1. Los pasajes de aire están bloqueados. 2. Hay aire en la línea de gas. 	<ol style="list-style-type: none"> 1. Compruebe que no se encuentren desechos en los espacios de instalación mínimos y en los pasajes de aire. 2. Haga funcionar el quemador hasta que se haya purgado completamente el aire.
El calentador produce un chasquido apenas se enciende o se apaga el quemador.	<ol style="list-style-type: none"> 1. El metal se dilata y contrae. 	<ol style="list-style-type: none"> 1. Esto es común en los calentadores. Si hace demasiado ruido, llame a un técnico en mantenimiento calificado.
Hay olor a gas aunque la perilla de control esté en la posición OFF (Apagado).	<ol style="list-style-type: none"> 1. Fugas de gas. Consulte las advertencias de la página frontal. 2. El control de gas está dañado. 	<ol style="list-style-type: none"> 1. Localice y corrija las fugas de inmediato. 2. Reemplace el control de gas.
Olor a gas durante la combustión.	<ol style="list-style-type: none"> 1. Sustancia extraña en los orificios del quemador o gas. 2. Vapores en llama de pintura del calentador; impurezas en el aire. 3. Fugas de gas; consulte las Advertencias de la página frontal. 	<ol style="list-style-type: none"> 1. Verifique el pasaje de gas y el quemador. 2. Ventile la habitación; deje de almacenar y utilizar productos que causen olor cerca del calentador. 3. Localice y corrija las fugas de inmediato.
Los calentadores se apagan en ODS.	<ol style="list-style-type: none"> 1. No hay suficiente aire fresco. 2. La presión de gas está baja. 3. El piloto ODS está parcialmente tapado. 	<ol style="list-style-type: none"> 1. Abra la ventana. 2. Comuníquese con el proveedor de gas. 3. Limpie el piloto.

GARANTÍA

GARANTÍA LIMITADA:

Esta garantía limitada es extendida al comprador original al detalle de este Calentador de Aire Forcado/ Convección/ Radiante y garantiza contra cualquier defecto en materiales y funcionamiento por un período de un (1) año desde la fecha de venta al detalle. World Marketing of America, Inc., como su opción, proporcionará ya sea el reemplazo de partes o la reparación de la unidad, cuando ésta sea propiamente devuelta al minorista al que le fue comprado o a uno de nuestros centros de servicio como lo indica World Marketing of America, Inc., por un período de un (1) año siguiente a la fecha de compra al detalle. (Los costos de envío, mano de obra, etc. son responsabilidad del comprador.) **DEBERES DEL PROPIETARIO"**

Este aparato de calefacción debe ser operado de acuerdo a las instrucciones escritas proporcionadas con este calentador. Esta garantía no debe ser excusa para el dueño para mantener apropiadamente este calentador acorde con las instrucciones escritas proporcionadas con el mismo. El registro de un recibo de venta, un cheque o pago cancelado debe existir para verificar la fecha de compra y establecer el período de garantía. Debe mantener la caja original en caso de retorno de la unidad por medio de la garantía.

LO QUE NO ESTA CUBIERTO:

1. Daño que resulte del uso de combustible inapropiado
2. Daño causado por mal uso o uso contrario a lo especificado en el manual del usuario y los lineamientos de seguridad.
3. Daño causado por la falta de mantenimiento normal
4. Fusibles
5. Uso de partes o accesorios no estándares.
6. Daño causado en tránsito. Los gastos de transporte en las partes o calentadores cubiertos por la garantía hacia y desde la fábrica serán responsabilidad del propietario.

Esta garantía no implica ni asume ninguna responsabilidad de daños consecuentes que puedan resultar del uso, uso erróneo o de la falta de mantenimiento de rutina de este aparato de calefacción. Se cobrará una cuota de limpieza y el costo de partes por las fallas del aparato que resulten de la falta de mantenimiento. Esta garantía no cubre reclamos que no implican trabajo de mano de obra defectuosa o materiales. **EL INCUMPLIMIENTO EN REALIZAR MANTENIMIENTO GENERAL (INCLUYENDO LIMPIEZA) HARÁ INVÁLIDA ESTA GARANTÍA.** ESTA GARANTÍA LIMITADA ES PROPORCIONADA AL COMPRADOR EN LUGAR DE TODAS LAS OTRAS GARANTÍAS, EXPRESADAS Ó IMPLÍCITAS, INCLUYENDO PERO NO LIMITADAS A LAS GARANTÍAS DE PROMOCIÓN DE SALUD PARA UN PROPÓSITO PARTICULAR. LA REPARACIÓN PROPORCIONADA EN ESTA GARANTÍA ES EXCLUSIVA Y ESTÁ GARANTIZADA EN LUGAR DE OTRAS REPARACIONES. BAJO NINGUNA CIRCUNSTANCIA WORLD MARKETING OF AMERICA SERÁ RESPONSABLE POR DAÑOS INCIDENTALES O CONSECUENTES.

Algunos estados no permiten limitaciones en cuanto tiempo dura una garantía implícita, por lo tanto la siguiente limitación podría no aplicar para usted. Algunos estados no permiten la exclusión o limitación de daños consecuentes o incidentales, por lo tanto la siguiente limitación o exclusión podría no aplicar para usted.

LOS RECLAMOS SE MANEJARÁN COMO SIGUE:

1. Contacte a su vendedor al detalle y explíquelo el problema.
2. Si el vendedor no puede resolver el problema, contacte a nuestro Departamento de Garantía al Consumidor detallando el modelo de calentador, el problema y prueba de la fecha de compra
3. Un representante lo contactará. NO DEVUELVA EL CALENTADOR A WORLD MARKETING OF AMERICA, INC. a menos que se lo indique nuestro Representante.

Esta garantía le proporciona derechos legales específicos y usted puede tener también otros derechos, los cuales varían de estado en estado.

PARA REGISTRAR LA GARANTÍA DE SU CALENTADOR, POR FAVOR LLENE COMPLETAMENTE ESTA TARJETA Y ENVÍELA DENTRO DE LOS SIGUIENTES 14 DÍAS A LA FECHA DE COMPRA O REGÍSTRELA POR INTERNET EN www.worldmktng.com

NOMBRE: _____ TELÉFONO: (_____) _____ CORREO ELECTRÓNICO: _____
DIRECCIÓN: _____ CIUDAD: _____ ESTADO: _____ CÓDIGO POSTAL: _____
MODELO: _____ # DE SERIE: _____ FECHA DE COMPRA: _____
VENDEDOR AL QUE SE LO COMPRO: _____ TIPO DE TIENDA: _____
CIUDAD & ESTADO DONDE FUE COMPRADO: _____ PRECIO QUE PAGÓ: _____

Por favor tome un minuto para proporcionarnos su respuesta A Las Sigüientes Preguntas:

¿Quién decidió primordialmente sobre esta compra? Masculino Femenino 18-24 25-39 40-59 60 en adelante

¿Propósito de Compra? _____

¿Tiene usted algún otro calentador portátil? Sí No Si Sí, escríbalo _____ Marca _____

¿Cómo pretende usar su nuevo calentador? En un lugar de Construcción Granja Bodega/Comercial
 Estacionamiento/Fuera del Edificio Otro

¿Cómo se enteró de este calentador? Por exposición en la tienda Anuncio de Periódico Anuncio de Revista Amigo/Familiar
 Comercial de Televisión Vendedor de la Tienda Otror _____

¿Qué lo hizo seleccionar este calentador? Estilo Tamaño/Transportabilidad Precio Paquete Marca Otro _____

Usted: Tiene casa Propia Renta ¿Recomendaría usted este calentador a un amigo? Si No

Por favor díganos sus comentarios: _____

¡GRACIAS POR COMPLETAR ESTE FORMULARIO!
La Información será mantenida de manera confidencial.

Part No. 09LPWTY

REGISTRO DE GARANTÍA

IMPORTANTE: Lo invitamos a completar nuestro formulario de registro de garantía dentro de los siguientes 14 días a la fecha de compra. Usted también puede registrar su garantía en el internet en www.worldmkting.com. Complete el número de serie. Conserve esta parte de la tarjeta como su comprobante.

**World Marketing of America, Inc.
PO Box 192, 12256 William Penn Hwy.
Mill Creek PA 17060-0192
Tel) 1-800-776-9425
www.worldmkting.com**

¡GUARDE ESTA TARJETA!

Ponga una
Estampa Postal
Aquí

**World Marketing of America, Inc.
PO Box 192, 12256 William Penn Hwy.
Mill Creek PA USA 17060-0192**

LISTA DE PIEZAS DE REPUESTO

GCH480

Número del modelo/artículo	Pieza N.º
1. Protector inferior	PT-N11B-8
2. Conjunto de la protección	PT-N11B-3
3. Panel frontal	PT-N11B-1
4. Reflector	PT-N11B-2
5. Ensamblaje del SAO (Sensor de Agotamiento del Oxígeno)	PT-N11B.6
6. Conjunto del quemador	PT-N11B.4
7. Válvula de gas	PT-N11B-13
8. Encendedor piezo eléctrico	PT-N11B.5
9. Base de la perilla	PT-N11B-10

Número del modelo/artículo	Pieza N.º
10. Interruptor de nivelación	FD4
11. Tubería de gas	PT-N11B-7
12. Conjunto de la manguera con regulador	KR-106A
13. Base trasera	PT-N11B-4
14. Rueda con seguro	PT-N06-33
15. Rueda sin seguro	PT-N06-32
16. Tablero Aislante Térmico	PT-N11-6
17. Cubierta posterior	PT-N11B.2-1
18. Perilla	PT-N06-24

⚠ ¡ADVERTENCIA!

Este calentador no está diseñado para el uso residencial.

DIBUJO DE DESPIECE

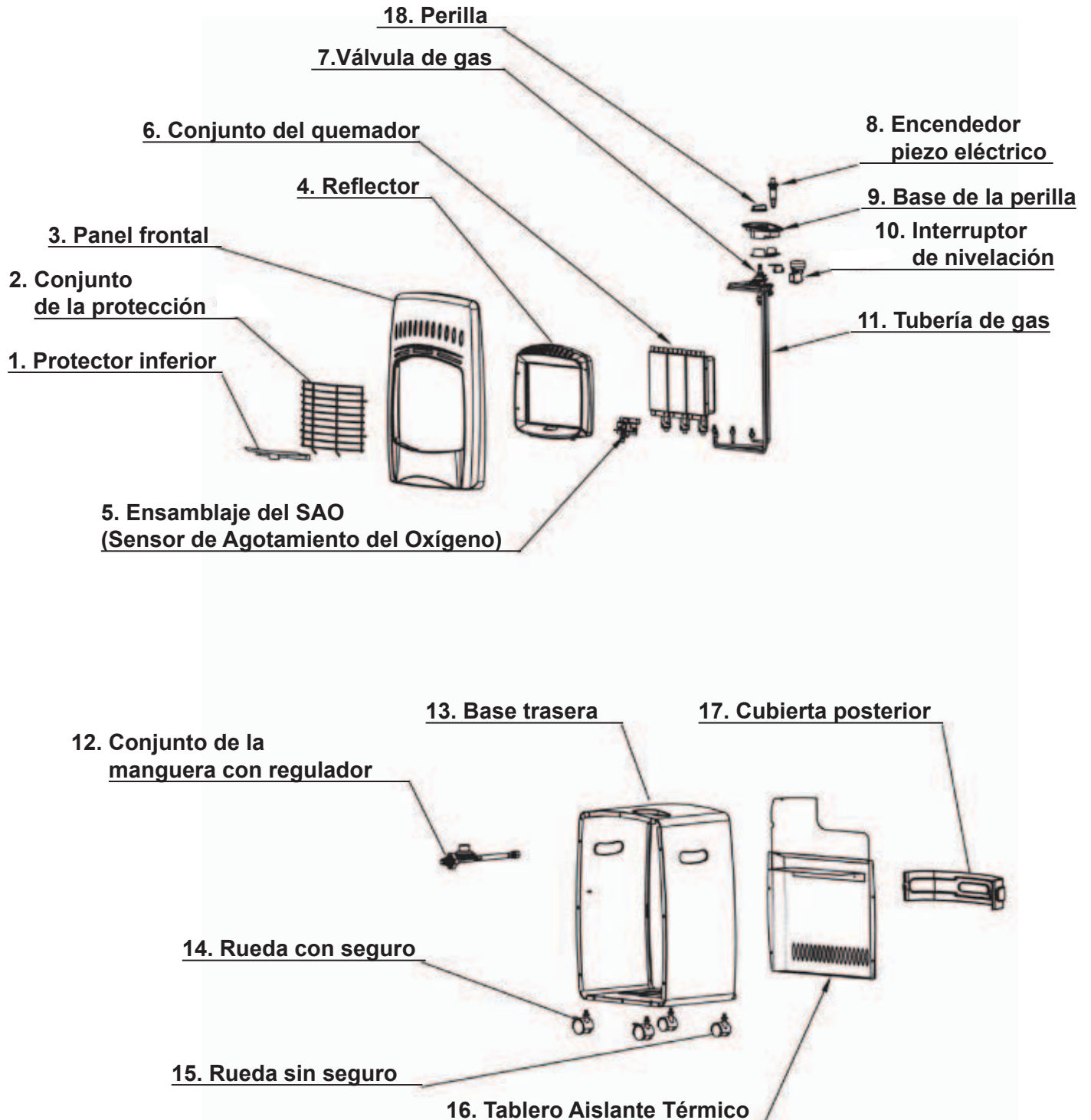

Comfort Glow®

RADIATEUR DE CONSTRUCTION AU GAZ PROPANE

GUIDE ET INSTRUCTIONS POUR L'UTILISATION

MODÈLE N° GCH480



C US

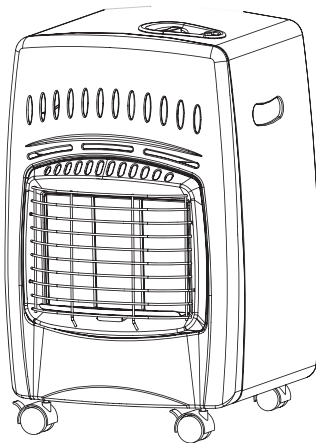

CSA 2.14a-2007, ANSI Z83.7a-(2007)

IMPORTANT : ASSUREZ-VOUS DE LIRE ET DE COMPRENDRE CE GUIDE AVANT D'ASSEMBLER LE RADIATEUR, DE LE METTRE EN FONCTION OU D'EN EFFECTUER L'ENTRETIEN. UN USAGE ABUSIF DU RADIATEUR PEUT CAUSER DES BLESSURES GRAVES. VEUILLEZ CONSERVER CE GUIDE POUR VOUS Y RÉFÉRER ULTÉRIEUREMENT.

PROPOSITION 65 DE LA CALIFORNIE :
Les combustibles utilisés par les appareils au gaz ou au combustible liquide et les produits de combustion qui se dégagent de ces combustibles contiennent des produits chimiques considérés par l'État de Californie comme pouvant causer le cancer, des déficiences congénitales ou autres effets nuisibles sur la fécondité. Ce produit contient des produits chimiques, y compris du plomb et des composés de plomb, considérés dans l'État de Californie comme pouvant entraîner le cancer, des déficiences congénitales ou autres effets nuisibles sur la fécondité.
Lávase las manos después de su manipulación.

MISES EN GARDE GÉNÉRALES

 LE NON-RESPECT DES MISES EN GARDE ET DES INSTRUCTIONS FOURNIES AVEC CE RADIATEUR PEUT ENTRAÎNER LA MORT, DE GRAVES BLESSURES ET DES PERTES MATÉRIELLES OU DES DOMMAGES À LA PROPRIÉTÉ RÉSULTANT D'UN INCENDIE, D'UNE EXPLOSION, DE BRÛLURES, D'ASPHYXIE, D'EMPOISONNEMENT AU MONOXYDE DE CARBONE ET/OU D'UN CHOC ÉLECTRIQUE.

SEULES LES PERSONNES APTES À COMPRENDRE ET À SUIVRE LES INSTRUCTIONS DEVRAIENT SE SERVIR DE CE RADIATEUR OU LE RÉPARER.

SI VOUS AVEZ BESOIN D'AIDE OU D'INFORMATIONS CONCERNANT CE RADIATEUR, SOIT UNE NOTICE D'INSTRUCTIONS, UNE ÉTIQUETTE, ETC., PRIÈRE DE COMMUNIQUER AVEC LE FABRICANT.

REMARQUE À L'INTENTION DU CLIENT :
Veillez conserver ce manuel pour vous y référer ultérieurement.

Des questions, des problèmes, des pièces manquantes?
Avant de retourner l'article au détaillant,
appeler notre service d'entretien Technique à 1-814-643-1775

TABLE DES MATIÈRES

Consignes de sécurité générales 3 - 4

Caractéristiques 5

Caractéristiques du produit 5

Déballage et assemblage 6

Alimentation en propane 7

Branchement de l'alimentation en gaz 8

Avertissements de sécurité au sujet du propane 9

Vérification des fuitess 9

Instructions d'allumage et d'arrêt 10 – 11

Entreposage du radiateur 11

Déplacement et positionnement 11

Entretien 12

Dépannage 13 – 14

Garantie 15 – 16

Liste des pièces de rechange 17

Schéma éclaté des pièces 18



AVERTISSEMENT : RISQUE D'INCENDIE, DE BRÛLURES, 'INHALATION ET D'EXPLOSION. GARDER LES COMBUSTIBLES SOLIDES, TELS LES MATÉRIAUX DE CONSTRUCTION, LE PAPIER ET LE CARTON, À BONNE DISTANCE DE CE RADIATEUR, COMME IL EST RECOMMANDÉ DANS LES INSTRUCTIONS. NE JAMAIS UTILISER CET APPAREIL DANS DES ENDROITS QUI CONTIENNENT OU POURRAIENT CONTENIR DES COMBUSTIBLES VOLATILES OU EN SUSPENSION DANS L'AIR TELS L'ESSENCE, LES SOLVANTS, LES DILUANTS POUR PEINTURE, LES PARTICULES DE POUSSIÈRES OU DES PRODUITS CHIMIQUES INCONNUS.



AVERTISSEMENT!
NE PAS UTILISER DANS UNE MAISON
OU UN VÉHICULE DE CAMPING.

CONSIGNES DE SÉCURITÉ GÉNÉRALES

Radiateurs de construction au gaz propane

Ce radiateur est conçu et approuvé pour être utilisé comme radiateur de construction en vertu de la norme ANSI Z83.7a, CSA 2.14a. Il est difficile de prévoir toutes les utilisations qui peuvent être faites de ce radiateur. **VEUILLEZ CONSULTER LES AUTORITÉS LOCALES EN MATIÈRE DE SÉCURITÉ INCENDIE SI VOUS AVEZ DES QUESTIONS AU SUJET DES APPLICATIONS POSSIBLES.**

D'autres normes régissent l'utilisation de gaz de combustion et de produits de chauffage utilisés pour des applications particulières. Veuillez consulter les autorités locales à ce sujet.

IMPORTANT : VEUILLEZ LIRE ATTENTIVEMENT ET ENTIÈREMENT CE MANUEL DE L'UTILISATEUR AVANT DE VOUS SERVIR DU RADIATEUR OU D'EN EFFECTUER L'ENTRETIEN. UN USAGE ABUSIF DE CE RADIATEUR PEUT CAUSER UN INCENDIE, UNE EXPLOSION OU UN EMPOISONNEMENT AU MONOXYDE DE CARBONE POUVANT ENTRAÎNER DES BLESSURES GRAVES OU LA MORT.

Cet appareil est un radiateur de construction à chauffage direct pour utilisation à l'intérieur. Placez le radiateur en un endroit où il ne sera pas directement exposé aux éclaboussures d'eau, à la pluie et aux fuites d'eau. Le radiateur est principalement conçu pour le chauffage temporaire de bâtiments en construction ou en réparation. Tous les produits de combustion générés par le radiateur sont relâchés dans la zone chauffée. Bien que cet appareil de chauffage réalise une efficacité de combustion d'environ 99 %, il produit néanmoins une faible quantité de monoxyde de carbone. Les humains peuvent tolérer de petites quantités de monoxyde de carbone pendant de courtes périodes. Le monoxyde de carbone peut s'accumuler dans un espace chauffé et une ventilation inadéquate peut entraîner un empoisonnement ou la mort.

⚠ AVERTISSEMENT : N'UTILISEZ PAS CE RADIATEUR AVEC UN RÉSEAU DE GAINES.

IMPORTANT - Consignes de sécurité

NE LAISSEZ JAMAIS LE RADIATEUR SANS SURVEILLANCE LORSQU'IL BRÛLE DU COMBUSTIBLE OU LORSQU'IL EST BRANCHÉ SUR UNE SOURCE DE COMBUSTIBLE.

⚠ AVERTISSEMENT : RISQUE D'INCENDIE, DE BRÛLURES, D'INHALATION ET D'EXPLOSION. GARDER LES COMBUSTIBLES SOLIDES, TELS LES MATÉRIAUX DE CONSTRUCTION, LE PAPIER ET LE CARTON, À BONNE DISTANCE DE CE RADIATEUR, COMME IL EST RECOMMANDÉ DANS LES INSTRUCTIONS. NE JAMAIS UTILISER CET APPAREIL DANS DES ENDROITS QUI CONTIENNENT OU POURRAIENT CONTENIR DES COMBUSTIBLES VOLATILES OU EN SUSPENSION DANS L'AIR TELS L'ESSENCE, LES SOLVANTS, LES DILUANTS POUR PEINTURE, LES PARTICULES DE POUSSIÈRES OU DES PRODUITS CHIMIQUES INCONNUS.

⚠ MISE EN GARDE CE RADIATEUR PORTABLE N'EST PAS RACCORDÉ. IL UTILISE L'AIR (OXYGÈNE) ENVIRONNANT. ASSUREZ-VOUS QU'IL Y A SUFFISAMMENT D'AIR DE COMBUSTION ET DE VENTILATION.

⚠ AVERTISSEMENT RESPECTEZ SCRUPULEUSEMENT LES DIRECTIVES DU PRÉSENT MANUEL POUR PRÉVENIR LES EXPLOSIONS POUVANT CAUSER DES DOMMAGES AINSI QUE DES BLESSURES GRAVES OU MORTELLES.

⇒ N'ENTREPOSEZ PAS ET N'UTILISEZ PAS D'ESSENCE NI TOUT AUTRE VAPEUR OU LIQUIDE INFLAMMABLE À PROXIMITÉ DE CET APPAREIL OU DE TOUT AUTRE APPAREIL.
⇒ AUCUNE BOUTEILLE DE GAZ DE PÉTROLE LIQUÉFIÉ NON BRANCHÉE NE DOIT ÊTRE ENTREPOSÉE À PROXIMITÉ DE CET APPAREIL OU DE TOUT AUTRE APPAREIL.

CONSIGNES DE SÉCURITÉ GÉNÉRALES

Les accidents sont toujours tragiques, surtout parce que bon nombre d'entre eux pourraient être évités avec un peu d'attention et de jugement. Il existe quelques bonnes pratiques de base que vous devez suivre pour une utilisation sécuritaire de votre radiateur.

CONSIGNES DE SÉCURITÉ IMPORTANTES

- Il faut surveiller attentivement les enfants et les animaux de compagnie lorsqu'ils sont à proximité.
- Maintenez toujours un dégagement adéquat entre le radiateur et les matériaux combustibles.
- Espacement minimal des matières inflammables : Devant 92 cm ; Dessus 60cm ; Côtés et Derrière 30 cm. Ne doit pas être installé sur un plancher inflammable.
- Le radiateur doit être placé sur une surface stable et de niveau.
- Ne placez jamais quoi que ce soit, y compris des vêtements ou d'autres objets inflammables, sur le radiateur.
- Assurez-vous que l'espace autour de l'appareil est propre et ne contient pas de matériaux combustibles, d'essence et d'autres vapeurs ou liquides inflammables.
- Ne modifiez pas le radiateur et ne faites pas fonctionner un radiateur qui a été modifié.
- Lorsque le radiateur est en fonction, maintenez en tout temps un dégagement suffisant pour permettre l'accès à l'appareil et l'alimentation en air pour la combustion et la ventilation.
- Confiez l'entretien et les réparations à un technicien qualifié. Le radiateur devrait être inspecté avant chaque utilisation et au moins une fois par année par une personne qualifiée. Un nettoyage plus fréquent peut se révéler nécessaire. Ne réparez pas le radiateur lorsqu'il est chaud ou en fonction.
- Ne branchez pas le radiateur sur une source d'alimentation en gaz non régulée.
- Le radiateur est expédié de l'usine pour une utilisation au gaz de pétrole liquéfié (propane). Ce radiateur ne doit être utilisé qu'avec du gaz propane; ne convertissez pas le radiateur à tout autre gaz. L'installation doit être conforme aux codes locaux. En l'absence de tels codes, elle doit être conforme à la norme sur l'entreposage et la manipulation des gaz de pétrole liquéfié ANSI/NFPA 58 et au Code d'installation du gaz naturel et du propane CSA B149.1.
- La pression minimale et la pression maximale d'admission vers le régulateur en provenance de la bouteille de gaz équivalent respectivement à 5 lb/po² et à la pression de la bouteille. Utilisez uniquement l'ensemble régulateur et tuyau fourni avec le radiateur. Inspectez l'ensemble régulateur et tuyau fourni avant chaque utilisation du radiateur. En cas d'usure ou d'abrasion excessive, ou si le tuyau est coupé, remplacez l'ensemble régulateur et tuyau par un ensemble figurant sur la liste des pièces avant d'utiliser ce radiateur.
- Vérifiez les branchements de l'alimentation en gaz à l'aide d'une solution 50/50 de détergent à vaisselle liquide; n'utilisez jamais une flamme pour vérifier les fuites de gaz.
- Un apport d'air frais de l'extérieur est nécessaire pour que la combustion se déroule correctement. Ce radiateur est doté d'un système de sécurité à veilleuse avec détecteur d'appauvrissement en oxygène. Le détecteur met le radiateur hors fonction si l'apport d'air frais est insuffisant (>18 %).
- Ne restreignez pas l'entrée ou la sortie d'air par quelque moyen que ce soit. Le flux d'air de combustion et de ventilation ne doit pas être entravé.
- N'orientez pas ce radiateur vers une bouteille de gaz propane ou vers tout autre contenant de gaz qui se trouve à moins de 6 m. Le radiateur doit également être situé à au moins 3,05 m de tout contenant de gaz propane.
- Le système d'alimentation de la bouteille de propane doit permettre un retrait de vapeur de la bouteille en fonctionnement.
- Signalez aux enfants et aux adultes le risque de températures de surface élevées et demandez-leur de rester à l'écart pour prévenir les brûlures et l'inflammation des vêtements. Supervisez étroitement les jeunes enfants qui se trouvent dans la pièce du radiateur. Ne les laissez jamais s'asseoir sur le radiateur, se tenir debout dessus ou jouer autour.
- Avant de remettre l'appareil en fonction, assurez-vous de replacer l'écran protecteur ou la grille de sécurité s'ils ont été retirés pour effectuer des travaux.
- N'utilisez pas le radiateur si une de ses pièces a été immergée. Appelez immédiatement un technicien qualifié pour faire inspecter l'appareil et remplacer toute pièce du système de commande qui a été immergée.

Comfort Glow® RADIATEUR DE CONSTRUCTION AU GAZ PROPANE

CARACTÉRISTIQUES

Radiateur non raccordé - Propane à l'état gazeux seulement

Type de carburant Propane à l'état gazeux seulement

Type d'allumage Piézoélectrique/veilleuse à détecteur d'appauvrissement en oxygène

Température de fonctionnement minimale -18 °C

Espacement des matières inflammables: Devant: 92 cm ; Dessus 60cm ; Côtés et derrière 30cm.

Ne doit pas être installé sur un plancher inflammable.

N° de modèle	Débit calorifique (BTU/h)			Pression d'alimentation		Pression d'admission	Consommation de gaz		Poids	Dimensions (assemblé)
	Maximale	À grain moyen	Minimale	Maximale	Minimale		lb/h	kg/h		(longueur x largeur x hauteur)
GCH480	18 000	12 000	6 000	Pression de la bouteille	5 lb/po ²	11.0" WC	0.83/0.28	0.377/0.127	16.8 lbs 7.6 kg	18 po x 14 ³¹ / ₃₂ po x 23 ⁵ / ₈ po 458 x 380 x 600mm

COMPOSANTES DU PRODUIT

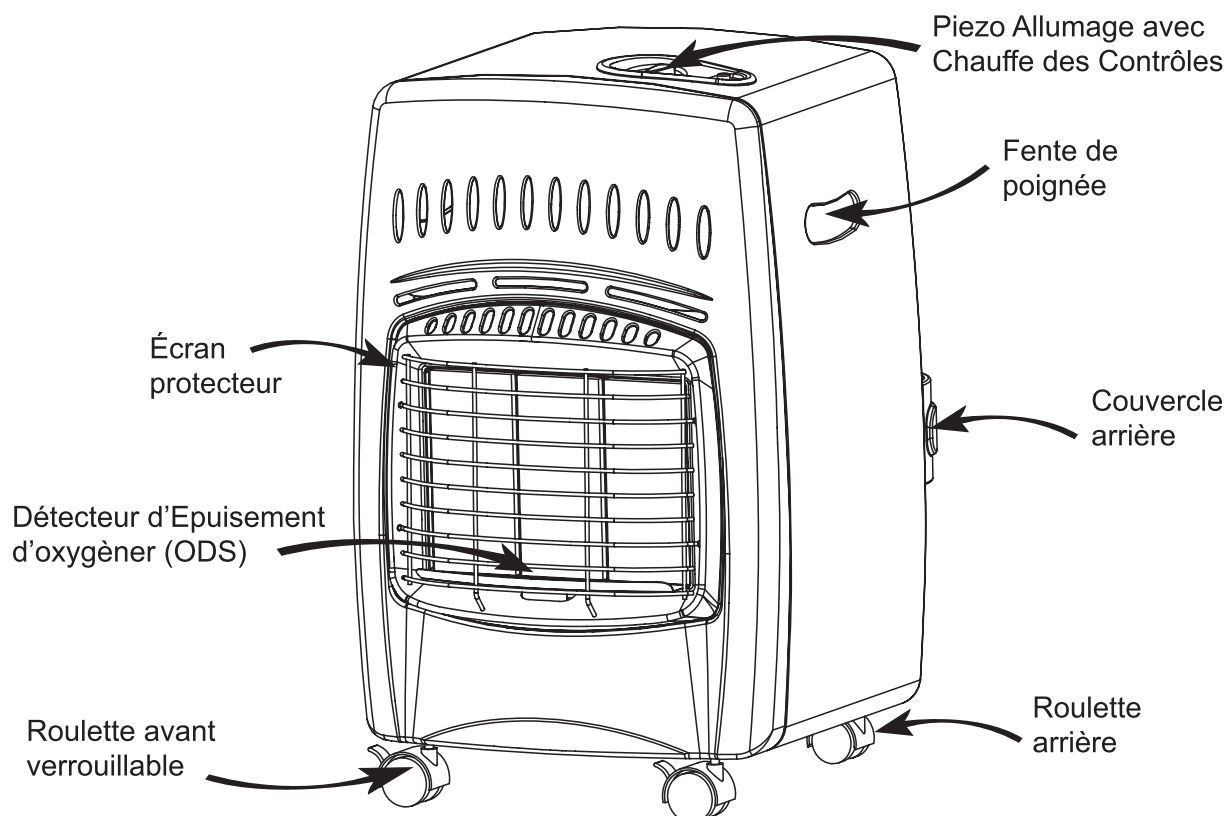

DÉBALLAGE DU RADIATEUR

1. Retirez le radiateur de la boîte.
2. Retirez tout emballage de protection conçu pour protéger le radiateur durant l'expédition.
3. Conservez la boîte et le matériel d'emballage jusqu'à ce que vous confirmiez que le radiateur fonctionne correctement et qu'il est en bon état.
4. Vérifiez si le radiateur a été endommagé durant l'expédition. Si le radiateur présente des dommages externes ou internes, informez-en immédiatement le détaillant ou le distributeur.
5. Retirez le couvercle arrière.
6. Localiser les quatre (4) roulettes fournies avec l'appareil. Il y a deux (2) roulettes de blocage et deux sans blocage. Retrouvez aussi les (4) rondelles et la clé fournie avec les roulettes.
7. Placer soigneusement l'appareil sur son dos.
8. Placer une rondelle sur chacune des parties filetées des roulettes (voir Figure 1).
9. Enfiler les roulettes dans les quatre trous filetés de la base de l'appareil en les faisant tourner dans le sens horaire . Les roulettes de blocage doivent être placées à l'avant de l'appareil et les deux autres à l'arrière de l'appareil. (Voir figure 1).
10. Serrez les roulettes en utilisant la clé fournie avec les roulettes.
11. Installer la bouteille de propane de 20 livres. (voir la section «L'offre de propane»)
12. Installez la façade arrière en insérant les pattes de fixation dans les encoches de la bride arrière de l'appareil de chauffage.

 **ATTENTION:** Les roulettes doivent être installées sur l'appareil avant qu'il ne soit utilisé.
Ne pas installer les roulettes peut être la cause d'un incendie ou d'une explosion entraînant de dommages matériels, des blessures corporelles ou la perte de la vie.

FIGURE 1



ALIMENTATION EN PROPANE

Vous devez fournir le gaz propane et la bouteille. N'utilisez ce radiateur qu'avec un système d'alimentation de gaz propane à l'état gazeux. Consultez le chapitre 5 de la Norme d'entreposage et de manutention de gaz de pétrole liquéfié, ANSI/NFPA 58. Vous pouvez vous procurer ce document à la bibliothèque ou au service d'incendie de votre quartier.

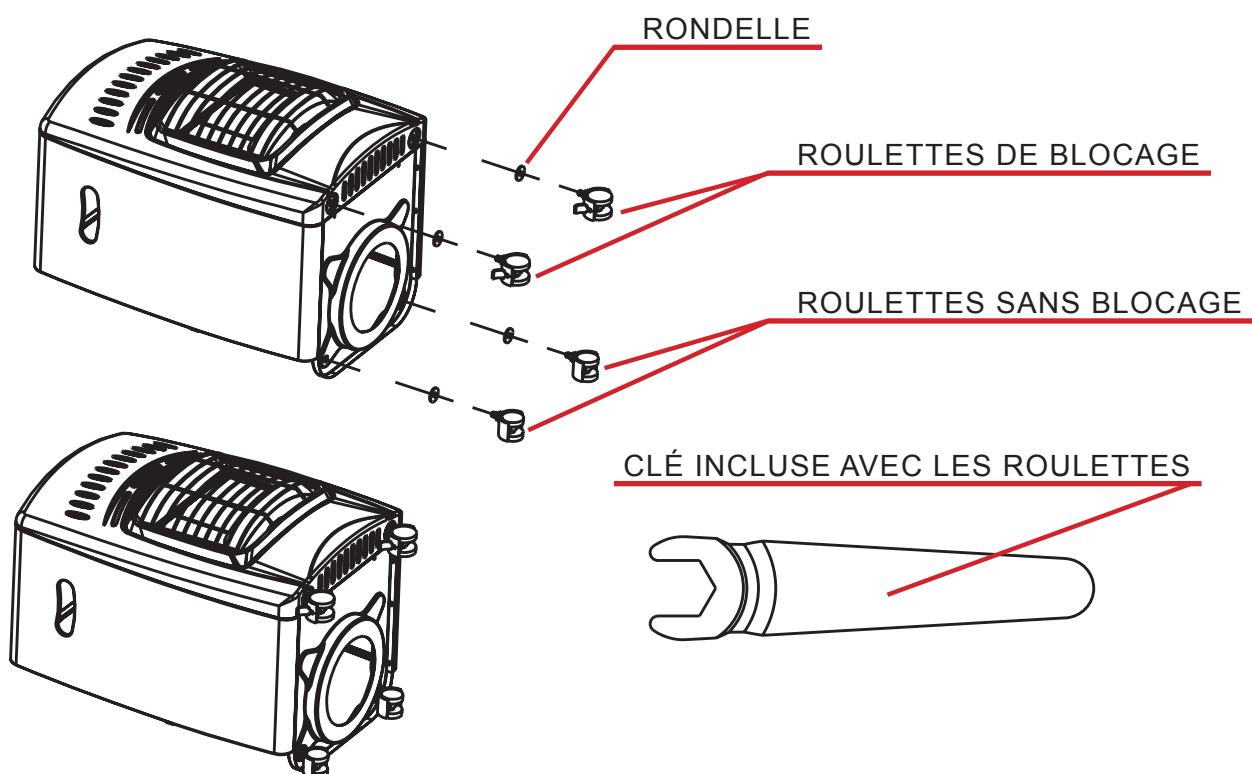
- La bouteille doit être munie d'un collier pour protéger le robinet de gaz, d'un dispositif de retrait de la vapeur, d'une soupape d'arrêt à la sortie du robinet de la bouteille (conformément à la norme de l'ANSI sur les raccords d'entrée et de sortie de robinet de bouteille de gaz comprimé) et d'une soupape de sécurité en contact direct avec l'espace de vapeur de la bouteille.
- Gardez toujours la bouteille en position verticale. Évitez de frapper la bouteille sur le côté lorsque le tuyau et le régulateur y sont branchés pour prévenir les dommages à la membrane du régulateur.
- Ne rangez jamais une bouteille de gaz propane liquéfié à l'intérieur ou à proximité d'appareils à gaz.
- Protégez le robinet de la bouteille et manipulez-le soigneusement.
- Assurez-vous que le robinet d'arrêt est bien fermé après chaque utilisation.
- Assurez-vous de protéger le raccord POL lorsqu'il est débranché. Des dommages à ce raccord pourraient provoquer des fuites.
- Inspectez visuellement l'ensemble tuyau avant chaque utilisation du radiateur. Si vous constatez une usure ou une abrasion excessive, ou si le tuyau est coupé, vous devez remplacer l'ensemble tuyau avant d'utiliser le radiateur. L'ensemble tuyau de remplacement doit être celui qui est spécifié par le fabricant.
- Ne branchez jamais une bouteille non régulée au radiateur. Servez-vous toujours du tuyau et du régulateur fournis.
- N'utilisez jamais un autre tuyau ou un autre régulateur.
- Ne soumettez pas la bouteille à une chaleur excessive.

RACCORDEMENT DE L'ALIMENTATION EN GAZ

IMPORTANT! SERVEZ-VOUS TOUJOURS D'UNE BOUTEILLE DE GAZ PROPANE (PÉTROLE LIQUÉFIÉ) DOTÉE D'UN RACCORD COMPATIBLE AVEC L'ENSEMBLE TUYAU ET RÉGULATEUR.

⚠ MISE EN GARDE LE RÉGULATEUR DE PRESSION DU GAZ PROPANE (PÉTROLE LIQUÉFIÉ) ET L'ENSEMBLE TUYAU FOURNIS AVEC CE RADIATEUR DOIVENT ÊTRE UTILISÉS SANS MODIFICATION. INSPECTEZ L'ENSEMBLE RÉGULATEUR ET TUYAU AVANT CHAQUE UTILISATION. SI LE TUYAU EST COUPÉ OU EFFILOCHÉ, REMPLACEZ-LE PAR L'ENSEMBLE RECOMMANDÉ PAR LE FABRICANT.

1. Procurez-vous un système d'alimentation en gaz propane (pétrole liquéfié) (consultez la page 7).
2. Insérez la bouteille de propane de 20 lb (9 kg) à l'arrière de l'appareil de chauffage. La soupape de sortie de la bouteille de propane doit être en face du coin gauche d'en avant. (voir figure n° 2)
3. Branchez le régulateur/tuyau à l'orifice de sortie de la bouteille. Tournez l'assemblage dans le sens inverse des aiguilles d'une montre  dans le filetage de la soupape de la bouteille. Certains modèles sont munis d'un volant qui se retire de l'écrou permettant ainsi de visser l'assemblage avec une clé, si désiré.

⚠ MISE EN GARDE: Il faut placer le régulateur de manière suivante : le côté de la colonne doit être vers le bas; le côté plat doit être vers le haut. voir figure n° 2

⚠ AVERTISSEMENT: Soyez certain que le tuyau de gaz ne touche pas au protecteur thermique qui n'est pas peint (devant de la bouteille). voir figure n° 2

4. Ouvrez lentement la vanne d'alimentation de propane (pétrole liquéfié) de la bouteille. REMARQUE : Si la vanne n'est pas ouverte lentement, le dispositif d'excès de débit dans le régulateur peut interrompre l'alimentation en gaz. Si cela se produit, fermez la vanne d'alimentation de propane (pétrole liquéfié), attendez une minute (ou jusqu'à ce qu'un déclic se fasse entendre) et ouvrez-la à nouveau lentement.
5. Vérifiez toutes les connexions pour vous assurer qu'il n'y a pas de fuite. Appliquez un mélange 50/50 de détergent à vaisselle liquide et d'eau sur les connexions. Si des bulles se forment, cela signifie qu'il y a une fuite que vous devez réparer.
6. Fermez le robinet d'alimentation en propane (pétrole liquéfié) avant de tenter de corriger le branchement.

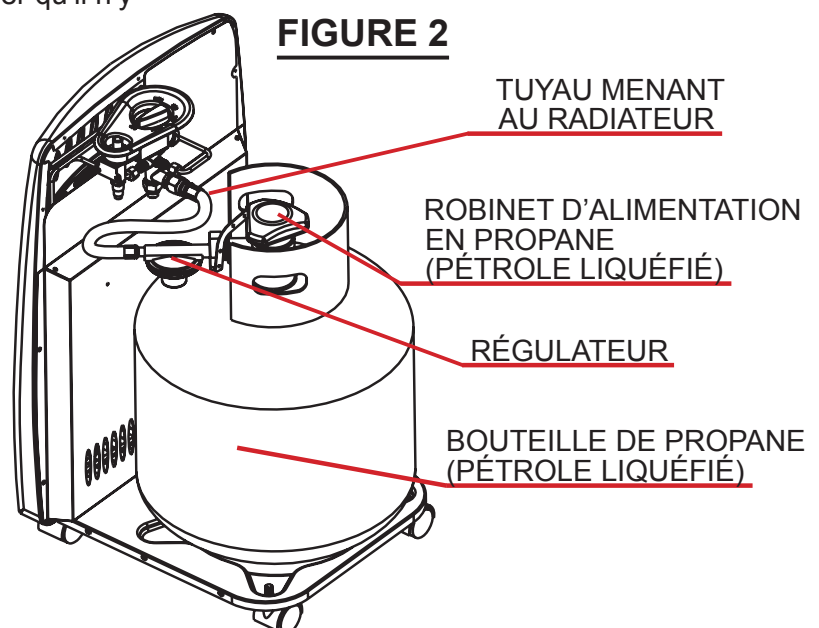

AVERTISSEMENTS DE SÉCURITÉ AU SUJET DU PROPANE

Le propane est sécuritaire lorsqu'il est manipulé correctement. Une manipulation négligente de la bouteille de gaz propane peut provoquer un incendie ou une explosion. Par conséquent :

- Gardez toujours le réservoir (la bouteille) solidement fixé en position verticale.
- Évitez d'incliner la bouteille sur le côté lorsqu'elle est branchée sur un régulateur pour prévenir les dommages à la membrane du régulateur.
- Manipulez soigneusement les dispositifs de robinetterie.
- Ne branchez jamais une bouteille de gaz propane non régulée sur un radiateur de construction.
- Ne soumettez pas la bouteille de propane à une chaleur excessive.
- Fermez bien le robinet d'arrêt du gaz sur la bouteille de propane après chaque utilisation.
- Protégez le raccord POL lorsqu'il est débranché de la bouteille de gaz propane.
- Ne rangez jamais une bouteille de gaz propane à l'intérieur ou à proximité d'appareils à gaz.

**NE RANGEZ JAMAIS LA BOUTEILLE DÉBRANCHÉE DANS UN IMMEUBLE,
UN GARAGE OU TOUT AUTRE ESPACE CLOS.**

VÉRIFICATION DES FUITES

Vérifiez tous les branchements de gaz à l'aide d'une solution savonneuse pour vous assurer qu'ils sont serrés et étanches. Des bulles de savon révèlent une fuite de gaz qu'il faut colmater.

- L'installation de votre radiateur doit être conforme aux codes locaux ou aux exigences de la compagnie de gaz. En l'absence de codes locaux, l'installation doit être conforme à la norme sur l'entreposage et la manipulation des gaz de pétrole liquéfié ANSI/NFPA 58 et au Code d'installation du gaz naturel et du propane CSA B149.1.
- N'utilisez pas une allumette ni une flamme pour vérifier les fuites de gaz.
- L'ensemble tuyau doit être inspecté visuellement avant chaque utilisation du radiateur. Si vous constatez une usure ou une abrasion de l'abrasion excessive, ou si le tuyau est coupé, vous devez remplacer l'ensemble tuyau avant d'utiliser le radiateur.
- Procurez-vous l'ensemble de tuyau de remplacement recommandé par le fabricant (consultez la page 17 pour obtenir les numéros de pièce).

⚠ AVERTISSEMENT SEUL LE PERSONNEL AYANT SUIVI UNE FORMATION APPROFONDIE SUR LES MARCHES À SUIVRE ACCEPTÉES DANS L'INDUSTRIE DU GAZ PEUT PURGER ET REMPLIR LES BOUTEILLES DE GAZ PROPANE (PÉTROLE LIQUÉFIÉ). LE NON-RESPECT DE CES INSTRUCTIONS PEUT PROVOQUER UNE EXPLOSION, UN INCENDIE, DES BLESSURES GRAVES OU LA MORT.

INSTRUCTIONS POUR L'ALLUMAGE

1. ATTENTION! Lisez les mises en garde et les avertissements inscrits sur les côtés du radiateur et respectez-les.
2. Assurez-vous que le radiateur est alimenté en gaz.
3. Enfoncez légèrement le bouton de commande et tournez-le dans le sens des aiguilles d'une montre ↻ jusqu'à la position « OFF » ○ (arrêt). (A)

Remarque : Le bouton ne peut être tourné de la position « PILOT » ★ (pilote) à la position « OFF » ○ (arrêt) à moins qu'il ne soit légèrement enfoncé. Ne forcez pas le bouton.

4. Attendez 5 minutes afin que le gaz puisse se disperser. Essayez de détecter toute odeur de gaz, y compris au niveau du sol. Si vous détectez une odeur de gaz, ARRÊTEZ! Suivez les étapes de vérification des fuites indiquées dans le manuel. Si aucune odeur n'est détectée, passez à la prochaine étape.
5. Enfoncez légèrement le bouton de commande et tournez-le dans le sens contraire des aiguilles d'une montre ↶ jusqu'à la position « PILOT » ★ (veilleuse), puis maintenez-le enfoncé pendant cinq secondes. (B)



Remarque : Enfoncez le bouton de commande pendant au moins 30 secondes lors de la première utilisation du radiateur après le branchement de l'alimentation en gaz. L'air sera ainsi purgé du système d'alimentation en gaz.

6. Maintenez le bouton de commande enfoncé tout en appuyant sur le bouton d'allumage piézoélectrique ⚡. L'étincelle produite par le dispositif d'allumage piézoélectrique devrait allumer le gaz de la veilleuse. Gardez le bouton de commande enfoncé pendant trente (30) secondes puis relâchez-le. Si la veilleuse ne s'allume pas, enfoncez le bouton de commande, puis tournez-le jusqu'à la position « OFF » ○ (arrêt). Répétez les étapes 5 et 6.
7. Lorsque la veilleuse est allumée, tournez le bouton de commande dans le sens contraire des aiguilles d'une montre ↶ jusqu'au niveau de chaleur voulu : «LOW» ● (bas), «MEDIUM» ●● (moyen) ou «HIGH» ●●● (élevé). (C)

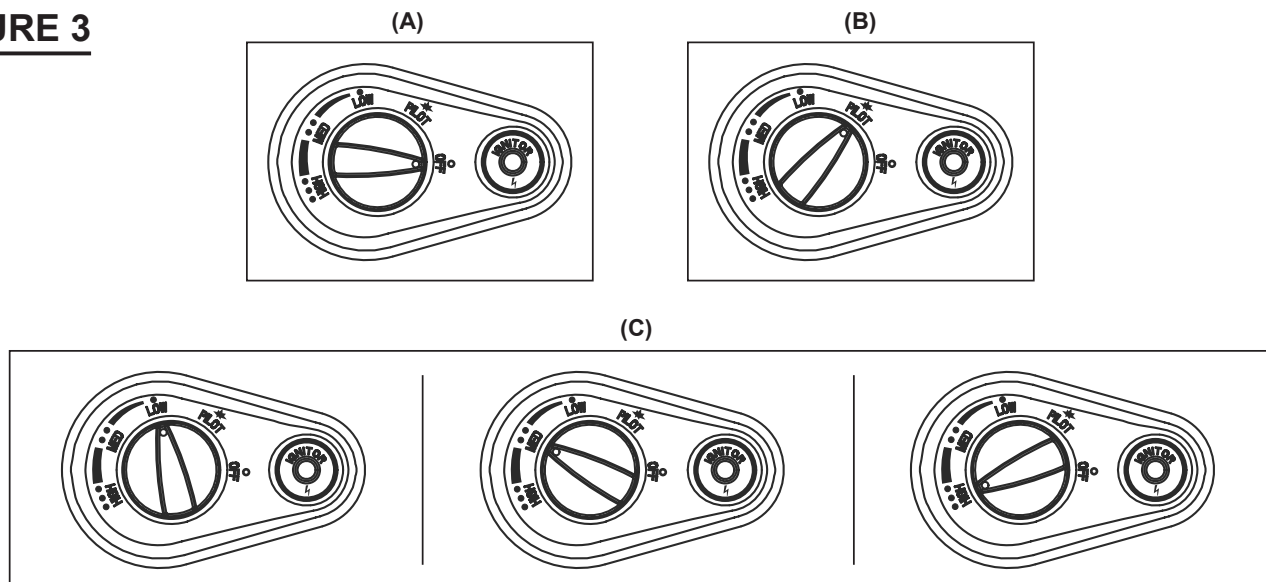

FIGURE 3



INSTRUCTIONS POUR L'ARRÊT

1. Enfoncez légèrement le bouton de commande et tournez-le dans le sens des aiguilles d'une montre  jusqu'à la position d'arrêt ○ (OFF). Ne forcez pas le bouton. (A)
2. Coupez l'alimentation en gaz en tournant le robinet de la bouteille de propane dans le sens des aiguilles d'une montre. 

Extinction du brûleur seulement ○ (la veilleuse demeure allumée).

Tournez le bouton de commande dans le sens des aiguilles d'une montre  jusqu'à la position « PILOTE »  (veilleuse). (B)

RANGEMENT

N'entreposez jamais une bouteille de gaz propane à l'intérieur ou à proximité de tout appareil à gaz ou à pétrole. Lorsque la bouteille de propane n'est pas débranchée du radiateur de construction, la bouteille et le radiateur doivent être entreposés à l'extérieur dans un endroit bien ventilé et hors de portée des enfants. Si, pour quelque raison que ce soit, le radiateur doit être entreposé à l'intérieur, la bouteille doit être débranchée et rangée à l'extérieur dans un endroit bien ventilé et hors de portée des enfants, conformément à la norme sur l'entreposage et la manipulation des gaz de pétrole liquéfié ANSI/NFPA 58 et au Code d'installation du gaz naturel et du propane CSA B149.1 La soupape en plastique fournie avec votre bouteille doit être solidement installée lorsque la bouteille est déconnectée du radiateur.

DÉPLACEMENT ET POSITIONNEMENT DU RADIATEUR

Chacune des roues avant comporte un frein qui contribue à maintenir le radiateur en place lorsqu'il est en fonction. Abaissez le levier de chaque roue pour serrer les freins. Relevez simplement les leviers des deux freins pour desserrer les freins et déplacer le radiateur.

ENTRETIEN

Confiez les réparations à un technicien qualifié. Inspectez le radiateur avant chaque utilisation et demandez à un technicien professionnel de l'inspecter au moins une fois par année. Un nettoyage plus fréquent peut se révéler nécessaire en présence de débris excessifs. Il est essentiel de préserver la propreté du compartiment de commande, des brûleurs et des conduites d'aération du radiateur. La poussière, les peluches, les toiles d'araignée et les débris peuvent nuire au rendement du radiateur. En fonctionnement normal, le radiateur aspire de l'air et peut par conséquent aspirer de la poussière, des peluches ou des débris. Avant le nettoyage, assurez-vous que l'alimentation en gaz est coupée au niveau de la bouteille et que le bouton de commande du gaz est en position « OFF » (arrêt).

Inspection de la veilleuse et du brûleur

Chaque fois que vous allumez le radiateur, vérifiez si la flamme de la veilleuse et du brûleur se propage comme il est illustré aux figures 3 et 4. Si la flamme ne se propage pas correctement, mettez le radiateur hors fonction et communiquez avec votre détaillant ou avec un technicien qualifié. N'utilisez pas le radiateur tant que la flamme de la veilleuse et du brûleur ne sont pas correctes.

Remarque : Ne confondez pas les flammes orangées avec les pointes jaunes. Les saletés et la poussière peuvent passer dans la flamme du brûleur et produire des flammes orangées transitoires.

FIGURE 4 Flamme appropriée de la veilleuse

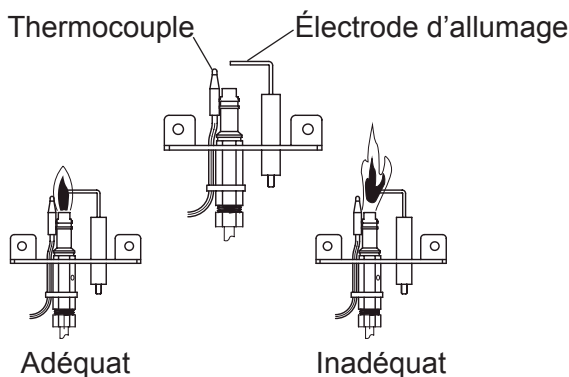
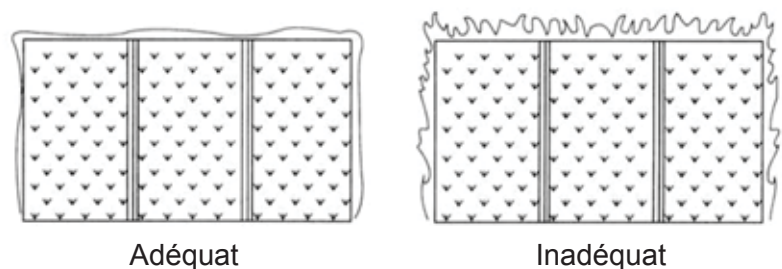

FIGURE 5
Flamme appropriée du brûleur



Nettoyage du brûleur et de la veilleuse à détecteur d'appauvrissement en oxygène

Nettoyez l'extérieur à l'aide d'une brosse à soies souples, d'un aspirateur ou d'air sous pression. N'utilisez jamais un cure-dents en bois car il pourrait se briser et colmater la veilleuse à détecteur d'appauvrissement en oxygène ou l'orifice du brûleur principal.

Servez-vous d'une lampe de poche pour vous assurer que l'orifice d'admission du brûleur principal n'est pas colmaté. Si une obstruction est visible, servez-vous d'un cintre métallique que vous avez redressé. Utilisez un aspirateur pour nettoyer les orifices d'aération principaux vers les brûleurs principaux.

⚠ AVERTISSEMENT : SI LA PROPRETÉ DES PRINCIPAUX ORIFICES D'AÉRATION VERS LES BRÛLEURS N'EST PAS PRÉSERVÉE, IL POURRAIT EN RÉSULTER UNE FORMATION DE SUIE, DES DOMMAGES MATÉRIELS ET UNE AUGMENTATION DE LA PRODUCTION DE MONOXYDE DE CARBONE.

Pour nettoyer l'orifice de la veilleuse à détecteur d'appauvrissement en oxygène, utilisez de l'air sous pression pour propulser la poussière à l'extérieur par le biais de l'orifice d'aération principal sur le côté de la veilleuse.

Nettoyage des conduites d'aération et du boîtier

Servez-vous d'un aspirateur ou d'air sous pression pour nettoyer les conduites de combustion et de circulation d'air et d'un chiffon humide pour nettoyer l'armoire et le boîtier.

DÉPANNAGE

Problème	Cause possible	Mesures à prendre
Il n'y a pas d'étincelle de veilleuse ODS lorsqu'on appuie sur le dispositif d'allumage.	<ol style="list-style-type: none"> 1. L'électrode d'allumage est mal placée. 2. L'électrode d'allumage est brisée. 3. Le câble d'allumage est pincé ou brisé. 4. Le câble d'allumage n'est pas branché à l'électrode du dispositif d'allumage. 5. Dispositif d'allumage défectueux. 	<ol style="list-style-type: none"> 1. Remplacez l'électrode d'allumage. 2. Remplacez l'électrode. 3. Dégagez le câble d'allumage et remplacez-le s'il est endommagé. 4. Branchez le câble à l'électrode. 5. Remplacez le dispositif d'allumage.
Lorsque le bouton de commande est enfoncé et tourné dans le sens inverse des aiguilles d'une montre jusqu'à la position de la veilleuse et que le dispositif d'allumage piézoélectrique est enfoncé, la veilleuse ne s'allume pas.	<ol style="list-style-type: none"> 1. L'alimentation en gaz est coupée. 2. Le bouton de commande ne se trouve pas à la position de la veilleuse. 3. Le bouton de commande n'est pas enfoncé lorsqu'il se trouve à la position de la veilleuse. 4. La veilleuse à détecteur d'appauvrissement en oxygène est colmatée. 5. Il y a de l'air dans les conduites de gaz. 	<ol style="list-style-type: none"> 1. Établissez l'alimentation en gaz. 2. Tournez le bouton de commande jusqu'à la position de la veilleuse. 3. Enfoncez le bouton de commande lorsqu'il se trouve à la position de la veilleuse. 4. Faites appel à un technicien qualifié. 5. Purgez les conduites de gaz et répétez l'allumage.
La veilleuse à détecteur d'appauvrissement en oxygène s'éteint lorsque le bouton de commande est relâché.	<ol style="list-style-type: none"> 1. Le bouton de commande n'est pas enfoncé suffisamment longtemps. 2. Le verrouillage de sécurité est déclenché. 3. La flamme de la veilleuse ne touche pas au thermocouple. Le problème pourrait relever d'un ou des deux événements suivants : <ul style="list-style-type: none"> • L'orifice de la veilleuse à détecteur d'appauvrissement en oxygène est partiellement colmaté. • La pression de gaz est faible. 4. Le thermocouple est endommagé. 5. Le branchement du thermocouple avec le robinet de commande du gaz est lâche. 6. Le robinet de commande du gaz est endommagé. 	<ol style="list-style-type: none"> 1. Lorsque la veilleuse à détecteur d'appauvrissement en oxygène est allumée, maintenez le bouton de commande enfoncé pendant environ 30 secondes. 2. Attendez une minute et répétez l'allumage. 3. Communiquez avec votre compagnie gazière, avec votre fournisseur de gaz ou avec un technicien qualifié. 4. Remplacez le thermocouple. 5. Serrez le branchement à la main, puis serrez d'un quart de tour de plus à l'aide d'une clé. 6. Remplacez la commande de gaz.
Le brûleur ne s'allume pas lorsque la veilleuse à détecteur d'appauvrissement en oxygène est allumée.	<ol style="list-style-type: none"> 1. L'orifice du brûleur est colmaté. 2. La pression d'alimentation en gaz est très faible. 	<ol style="list-style-type: none"> 1. Nettoyez l'orifice du brûleur. 2. Communiquez avec le fournisseur de gaz.
Le brûleur s'allume à retardement.	<ol style="list-style-type: none"> 1. Les orifices de transfert du brûleur principal sont obstrués. 2. La pression d'alimentation en gaz est très faible. 	<ol style="list-style-type: none"> 1. Nettoyez les orifices du brûleur principal. 2. Communiquez avec le fournisseur de gaz.
Le brûleur produit un retour de flamme pendant le fonctionnement.	<ol style="list-style-type: none"> 1. L'orifice du brûleur est colmaté. 2. Les orifices du brûleur sont endommagés. 	<ol style="list-style-type: none"> 1. Nettoyez l'orifice du brûleur. 2. Remplacez le brûleur.
Le brûleur émet des flammes jaunes pendant le fonctionnement.	<ol style="list-style-type: none"> 1. L'apport d'air est insuffisant. 	<ol style="list-style-type: none"> 1. Vérifiez si des saletés et des débris sont logés dans les conduites d'air et le brûleur. (Consultez la section Entretien.)
Des plaques de brûleur ne s'illuminent pas.	<ol style="list-style-type: none"> 1. Des plaques sont endommagées. 2. La pression d'admission de gaz est trop faible. 3. Le bouton de commande est réglé entre des positions verrouillées. 	<ol style="list-style-type: none"> 1. Remplacez le brûleur. 2. Communiquez avec le fournisseur de gaz local. 3. Tournez le bouton de commande jusqu'à ce qu'il se verrouille au réglage voulu.
Le brûleur émet une fumée et une odeur légères lors de l'utilisation initiale.	<ol style="list-style-type: none"> 1. Des résidus se sont logés dans le radiateur lors du processus de fabrication. 	<ol style="list-style-type: none"> 1. La fumée et l'odeur cesseront après quelques heures de fonctionnement.

DÉPANNAGE (suite)

Problème	Cause possible	Mesures à prendre
Le radiateur émet un sifflement lorsque le brûleur est allumé.	<ol style="list-style-type: none"> 1. Les conduites d'air sont bloquées. 2. Il y a de l'air dans la conduite de gaz. 	<ol style="list-style-type: none"> 1. Vérifiez si les distances d'installation minimales sont conformes et si les conduites d'air sont propres. 2. Faites fonctionner le brûleur jusqu'à ce que l'air soit complètement purgé.
Le radiateur émet un déclic tout juste après l'allumage ou l'extinction du brûleur.	<ol style="list-style-type: none"> 1. Le métal se gonfle et se contracte. 	<ol style="list-style-type: none"> 1. Ce déclic est normal dans le cas des radiateurs. S'il est excessif, communiquez avec un technicien qualifié.
Une odeur de gaz est perceptible même lorsque le bouton de commande se trouve en position « OFF » (arrêt).	<ol style="list-style-type: none"> 1. Il y a fuite de gaz. Consultez les avertissements de la première page. 2. La commande de gaz est défectueuse. 	<ol style="list-style-type: none"> 1. Repérez les fuites et colmatez-les immédiatement. 2. Remplacez la commande de gaz.
Une odeur de gaz est perceptible pendant la combustion.	<ol style="list-style-type: none"> 1. Le gaz ou les orifices du brûleur comportent des corps étrangers. 2. Les vapeurs de combustion du radiateur forment un brouillard ou des impuretés dans l'air. 3. Il y a fuite de gaz, consultez les avertissements de la première page. 	<ol style="list-style-type: none"> 1. Vérifiez la conduite de gaz et le brûleur. 2. Aérez la pièce, cessez d'entreposer et d'utiliser des produits qui dégagent des odeurs près du radiateur. 3. Repérez les fuites et colmatez-les immédiatement.
Le détecteur d'appauvrissement en oxygène met le radiateur hors fonction.	<ol style="list-style-type: none"> 1. La quantité d'air frais disponible est insuffisante. 2. La pression de gaz est faible. 3. L'orifice de la veilleuse à détecteur d'appauvrissement en oxygène est partiellement colmaté. 	<ol style="list-style-type: none"> 1. Ouvrez une fenêtre. 2. Communiquez avec le fournisseur de gaz. 3. Nettoyez la veilleuse.

GARANTIE

GARANTIE RESTREINTE:

Cette garantie est offerte au premier acheteur du radiateur à air pulsé / réchaud rayonnant / radiateur à convection.

Cette garantie couvre les défauts de fabrication et de matériel pendant une année (1) à compter de la date de vente au détail. En tel cas, World Marketing of America, Inc., choisira soit de fournir des pièces de remplacement, d'échanger ou de réparer l'appareil, et ce, à condition que l'appareil soit retourné chez le détaillant ou à un centre de service World Marketing of America, Inc. dans le délai prescrit, soit une année (1) à compter de la date de vente au détail. L'acheteur doit assumer les frais d'expédition, main-d'œuvre, etc.).

RESPONSABILITÉS DU PROPRIÉTAIRE:

Il faut suivre les instructions écrites fournies avec l'appareil de chauffage lors de son utilisation. La garantie ne protège pas le propriétaire qui n'assume pas l'entretien de l'appareil de chauffage conformément aux instructions écrites fournies avec l'appareil de chauffage. Un reçu, un chèque annulé ou un registre de paiement sont nécessaires afin de vérifier la date d'achat et la validité de la garantie. Il est recommandé de garder l'emballage d'origine dans l'éventualité qu'il soit nécessaire de retourner l'appareil garanti.

Ce qui n'est pas couvert :

1. Les dommages causés par l'utilisation d'un carburant inapproprié;
2. Les dommages causés par une utilisation inappropriée ou contraire aux instructions du manuel de l'utilisateur ou des instructions de sécurité;
3. Les dommages causés par un entretien inadéquat.
4. Les fusibles;
5. L'utilisation de pièces ou d'accessoires qui ne sont pas normalisés;
6. Les dommages survenus lors du transport. Le propriétaire doit assumer les frais de transport des pièces garanties et les frais de transport résultant de l'expédition de l'appareil à la manufacture, ou de la manufacture au propriétaire.

Cette garantie ne protège pas contre les pertes indirectes qui pourraient résulter de l'utilisation, l'utilisation inappropriée ou l'entretien de routine inappropriée de cet appareil de chauffage. Il pourrait y avoir des frais de nettoyage et de remplacement de pièces si la défectuosité de l'appareil résulte d'un entretien inadéquat. Cette garantie couvre seulement les défauts de fabrication et les défauts de matériel.

LA GARANTIE SERA NULLE SI L'ENTRETIEN DE ROUTINE (Y COMPRIS LE NETTOYAGE) N'EST PAS EFFECTUÉ.

CETTE GARANTIE RESTREINTE EST DONNÉE AU PROPRIÉTAIRE À LA PLACE DE TOUTES AUTRES GARANTIES EXPRÈS OU TACITE, Y COMPRIS MAIS NON DE FAÇON LIMITATIVE LES GARANTIES DE CONVENANCE DES MARCHANDS POUR UN BUT PRÉCIS. LA PROTECTION RELATIVE À CETTE GARANTIE EST EXCLUSIVE ET EST OFFERTE À LA PLACE DE TOUTE AUTRE PROTECTION. WORLD MARKETING OF AMERICA NE POURRA EN AUCUN CAS ÊTRE TENU RESPONSABLE DE DOMMAGES ACCESSOIRES OU DOMMAGES CONSÉCUTIFS.

La restriction mentionnée ci-dessus ne vous concerne peut-être pas puisque certaines provinces n'imposent pas de restrictions quant à la durée d'une garantie implicite. La restriction ou l'exclusion mentionnée ci-dessus ne vous concerne peut-être pas puisque certaines provinces ne permettent pas la restriction ou l'exclusion de dommages accessoires ou dommages consécutifs.

FAIRE UNE RÉCLAMATION:

1. Contactez le détaillant afin de l'informer du problème;
2. Contactez le service des garanties si le détaillant ne peut pas résoudre la problématique. Il faudra expliquer le problème et fournir le numéro de modèle du radiateur et la date d'achat (preuve d'achat);
3. Un représentant vous contactera. N'EXPÉDIEZ PAS L'APPAREIL À WORLD MARKETING OF AMERICA, INC., à moins que le représentant vous le demande. Cette garantie vous accorde des droits. Vous pourriez également avoir d'autres droits qui varient selon la province.

VEUILLEZ, S'IL VOUS PLAÎT, DÛMENT REMPLIR LA CARTE POUR ENREGISTRER LA GARANTIE DE VOTRE RADIATEUR
ET POSTEZ-LA DANS LES 14 JOURS SUIVANTS LA DATE D'ACHAT OU FAITES-LE EN LIGNE À : www.worldmktng.com

NOM: _____ TÉLÉPHONE: () _____ COURRIEL: _____
ADRESSE: _____ VILLE: _____ PROVINCE: _____ CODE POSTAL: _____
MODÈLE: _____ NO DE SÉRIE: _____ DATE D'ACHAT: _____
NOM DU DÉTAILLANT: _____ TYPE DE MAGASIN: _____
LIEU DE L'ACHAT (VILLE & PROVINCE): _____ PRIX PAYÉ: _____

Il suffit d'une minute pour répondre aux questions suivantes, nous vous en remercions :
Les réponses seront gardées confidentielles et utilisées seulement pour une étude de recherche.

Qui a décidé d'acheter le produit? Homme Femme 18-24 25-39 40-59 60 et plus
Raison de l'achat? _____
Êtes-vous propriétaire d'un autre radiateur portable? Oui Non Si oui, type _____ Marque _____
Où sera utilisé ce nouveau radiateur? Site de construction Site Ferme Entrepôt/Commercial Garage/Construction accolée Autre
Comment avez-vous été informé du radiateur? Étalage en magasin Annonce dans un journal Annonce dans un magazine
 Ami/Membre de la famille Annonce télévisée Commis-vendeur Autre _____
Pourquoi avez-vous choisi ce radiateur? Style Dimension/Portabilité Prix Emballage Marque Autre _____
Êtes-vous: Propriétaire? Où est-ce loué? Recommanderiez-vous ce radiateur à un ami? Oui Non
Veillez nous faire part de vos commentaires: _____

NOUS VOUS REMERCIONS D'AVOIR RÉPONDU AU QUESTIONNAIRE!
L'information sera gardée confidentielle.

ENREGISTREMENT DE LA GARANTIE

IMPORTANT: Nous vous conseillons fortement de remplir la carte d'enregistrement au cours des quatorze (14) journées suivant la date de l'achat. Vous pouvez aussi enregistrer la garantie en ligne au: www.worldmkting.com. Écrivez le numéro de série. Gardez cette partie de la carte pour vos dossiers.

World Marketing of America, Inc.
PO Box 192, 12256 William Penn Hwy.
Mill Creek PA 17060-0192

Tél: 1-800-776-9425
www.worldmkting.com

CONSERVEZ CETTE CARTE!

Appelez
Un
timbre
ici

World Marketing of America, Inc.
PO Box 192, 12256 William Penn Hwy.
Mill Creek PA 17060-0192

LISTE DES PIÈCES DE RECHANGE

GCH480

Numéro d'article et de modèle	N° de pièce
1. Partie inférieure de l'écran	PT-N11B-8
2. Grille de sécurité	PT-N11B-3
3. Panneau avant	PT-N11B-1
4. réflecteur	PT-N11B-2
5. Assemblage ODS	PT-N11B.6
6. Ensemble brûleur	PT-N11B.4
7. Vanne de gaz	PT-N11B-13
8. Dispositif d'allumage piézoélectrique	PT-N11B.5
9. Base de la poignée	PT-N11B-10

Numéro d'article et de modèle	N° de pièce
10. Interrupteur à bascule	FD4
11. Tuyau de gaz	PT-N11B-7
12. Ensemble régulateur et tuyau	KR-106A
13. Châssis arrière	PT-N11B-4
14. Roulette avec frein	PT-N06-33
15. Roulette sans frein	PT-N06-32
16. Panneau isolant	PT-N11-6
17. Couvercle arrière	PT-N11B.2-1
18. Poignée	PT-N06-24



AVERTISSEMENT!

Ce radiateur n'est pas conçu pour un usage résidentiel.

SCHÉMA ÉCLATÉ DES PIÈCES

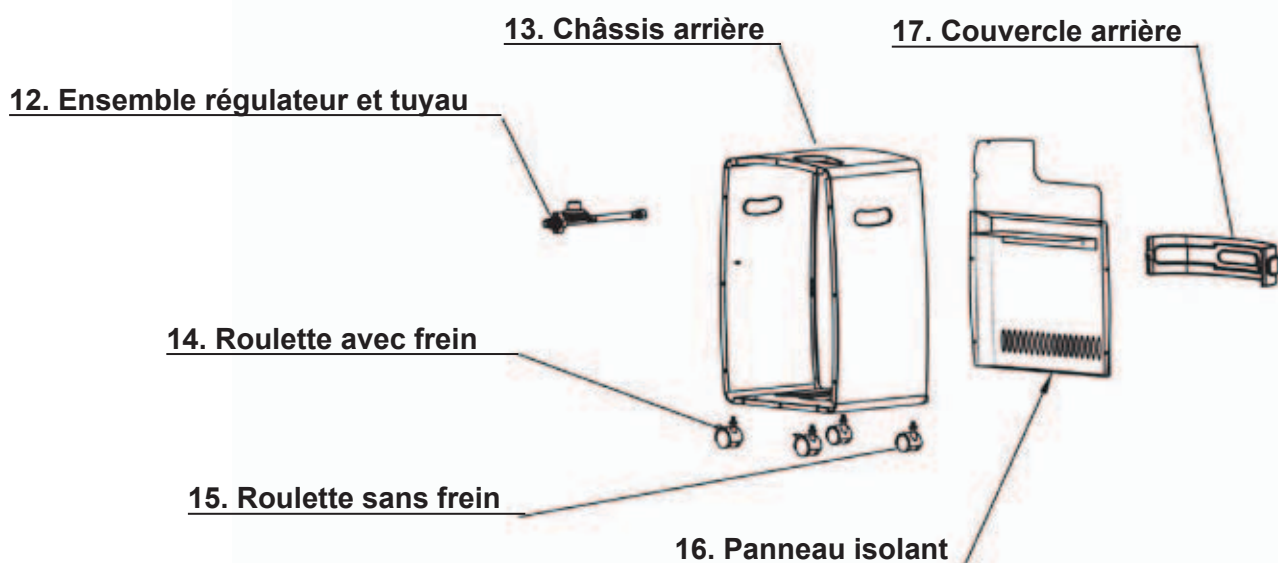
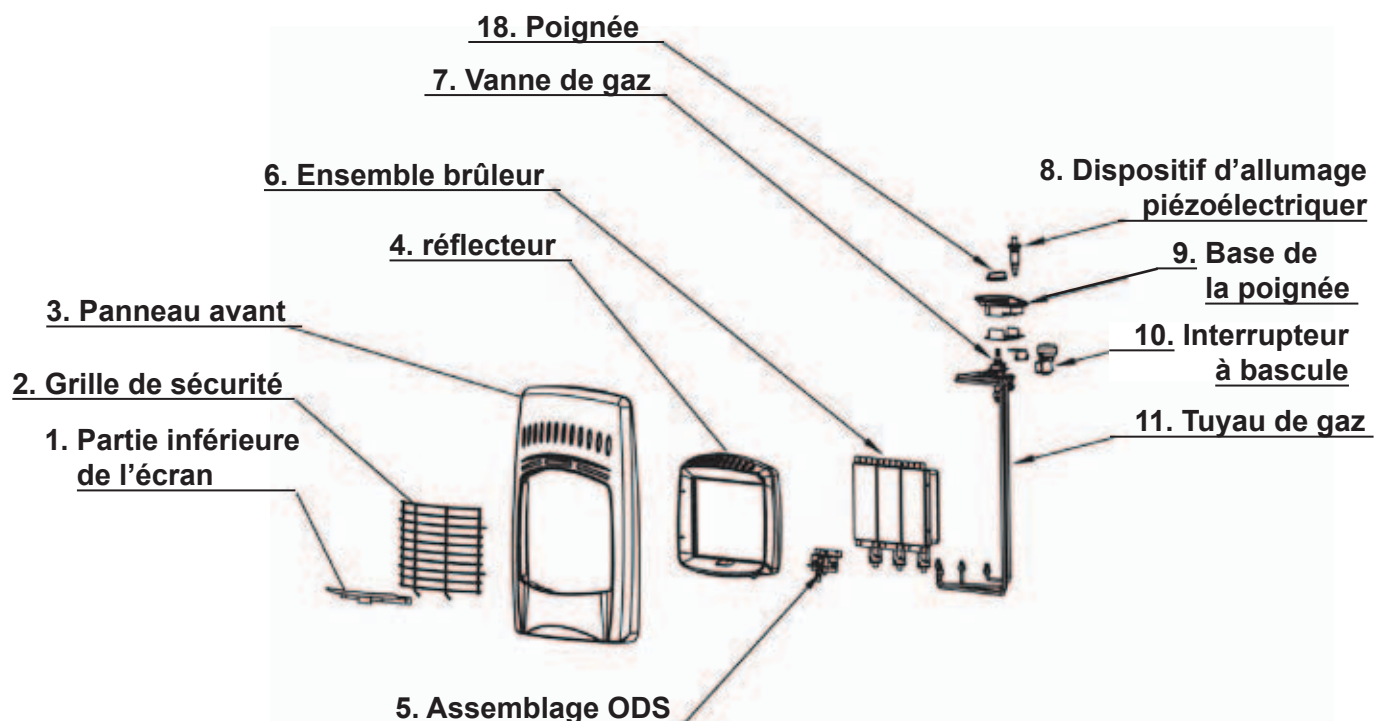

Free Manuals Download Website

<http://myh66.com>

<http://usermanuals.us>

<http://www.somanuals.com>

<http://www.4manuals.cc>

<http://www.manual-lib.com>

<http://www.404manual.com>

<http://www.luxmanual.com>

<http://aubethermostatmanual.com>

Golf course search by state

<http://golfingnear.com>

Email search by domain

<http://emailbydomain.com>

Auto manuals search

<http://auto.somanuals.com>

TV manuals search

<http://tv.somanuals.com>