

# DENON

## DOUBLE CD PLAYER

# DN-D9000

OPERATING INSTRUCTIONS

BEDIENUNGSANLEITUNG

MODE D'EMPLOI

INSTRUCCIONES DE OPERACION

GEBRUIKSAANWIJZING

BRUKSANVISNING

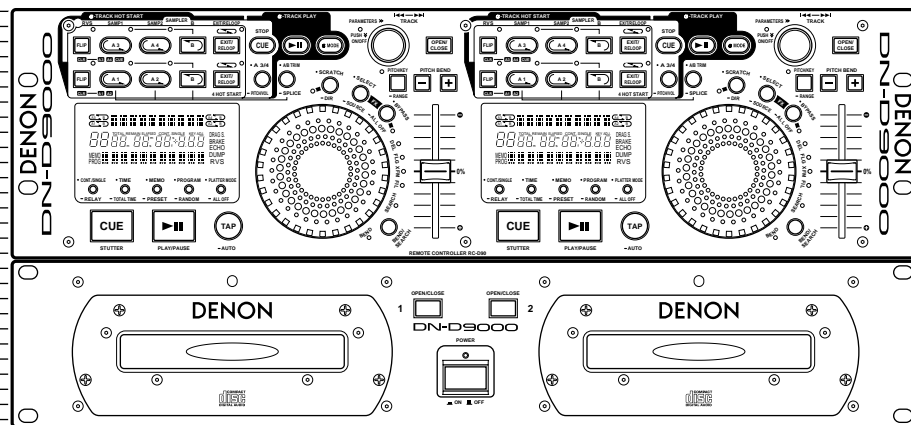

FOR ENGLISH READERS	PAGE	6 ~ PAGE	25
FÜR DEUTSCHE LESER	SEITE	26 ~ SEITE	45
POUR LES LECTEURS FRANCAIS	PAGE	46 ~ PAGE	65
PARA LECTORES DE ESPAÑOL	PAGINA	66 ~ PAGINA	85
VOOR NEDERLANDSTALIGE LEZERS	PAGINA	86 ~ PAGINA	105
FOR SVENSKA LÄSARE	SIDA	106 ~ SIDA	125



**CAUTION**  
**RISK OF ELECTRIC SHOCK**  
**DO NOT OPEN**



**CAUTION: TO REDUCE THE RISK OF ELECTRIC SHOCK, DO NOT REMOVE COVER (OR BACK). NO USER SERVICEABLE PARTS INSIDE. REFER SERVICING TO QUALIFIED SERVICE PERSONNEL.**



The lightning flash with arrowhead symbol, within an equilateral triangle, is intended to alert the user to the presence of uninsulated "dangerous voltage" within the product's enclosure that may be of sufficient magnitude to constitute a risk of electric shock to persons.



The exclamation point within an equilateral triangle is intended to alert the user to the presence of important operating and maintenance (servicing) instructions in the literature accompanying the appliance.

**WARNING: TO PREVENT FIRE OR SHOCK HAZARD, DO NOT EXPOSE THIS APPLIANCE TO RAIN OR MOISTURE.**

**CAUTION:**

**1. Handle the power supply cord carefully**

Do not damage or deform the power supply cord. If it is damaged or deformed, it may cause electric shock or malfunction when used. When removing from wall outlet, be sure to remove by holding the plug attachment and not by pulling the cord.

**2. Do not open the top cover**

In order to prevent electric shock, do not open the top cover. If problems occur, contact your DENON dealer.

**3. Do not place anything inside**

Do not place metal objects or spill liquid inside the CD player. Electric shock or malfunction may result.

Please, record and retain the Model name and serial number of your set shown on the rating label.  
Model No. DN-D9000 Serial No. \_\_\_\_\_

**NOTE:**

This CD player uses the semiconductor laser. To allow you to enjoy music at a stable operation, it is recommended to use this in a room of 5 °C (41 °F) -35 °C (95 °F).

**CLASS 1 LASER PRODUCT**  
**LUOKAN 1 LASERLAITE**  
**KLASS 1 LASERAPPARAT**

**"CLASS 1  
LASER PRODUCT"**

**ADVARSEL: USYNLIG LASERSTRÅLING VED ÅBNING, NÅR SIKKERHEDSAFBRYDERE ER UDE AF FUNKTION. UNDGÅ UDSÆTTELSE FOR STRÅLING.**

**VAROITUS! LAITTEEN KÄYTTÄMINEN MUULLA KUIN TÄSSÄ KÄYTTÖOHJEESSA MAINITULLA TAVALLA SAATTAÄ ALTISTAA KÄYTTÄJÄÄN TURVALLISUUSLUOKAN 1 YLITTÄVÄLLE NÄKYMÄMTTÖMÄLLE LASERSÄTEILYLLE.**

**WARNING- OM APPARATEN ANVÄNDS PÅ ANNAT SÄTT ÄN I DENNA BRUKSANVISNING SPECIFICERATS, KAN ANVÄNDAREN UTSÄTTAS FÖR OSYNLIG LASERSTRÅLNING SOM ÖVERSKRIDER GRÄNSEN FÖR LASERKLASS 1.**



**LABELS** (for U.S.A. model only)

**CERTIFICATION**

THIS PRODUCT COMPLIES WITH DHHS RULES 21 CFR SUBCHAPTER J APPLICABLE AT DATE OF MANUFACTURE.

**CAUTION:**

**USE OF CONTROLS OR ADJUSTMENTS OR PERFORMANCE OF PROCEDURES OTHER THAN THOSE SPECIFIED HEREIN MAY RESULT IN HAZARDOUS RADIATION EXPOSURE.**

**THE COMPACT DISC PLAYER SHOULD NOT BE ADJUSTED OR REPAIRED BY ANYONE EXCEPT PROPERLY QUALIFIED SERVICE PERSONNEL.**

This device complies with Part 15 of the FCC Rules. Operation is subject to the following two conditions : (1) This device may not cause harmful interference, and (2) this device must accept any interference received, including interference that may cause undesired operation.

This Class B digital apparatus meets all requirements of the Canadian Interference-Causing Equipment Regulations.

Cet appareil numérique de la classe B respecte toutes les exigences du Règlement sur le matériel brouilleur du Canada.

**SAFETY INSTRUCTIONS**

- Read Instructions – All the safety and operating instructions should be read before the product is operated.
- Retain Instructions – The safety and operating instructions should be retained for future reference.
- Heed Warnings – All warnings on the product and in the operating instructions should be adhered to.
- Follow Instructions – All operating and use instructions should be followed.
- Cleaning – Unplug this product from the wall outlet before cleaning. Do not use liquid cleaners or aerosol cleaners.
- Attachments – Do not use attachments not recommended by the product manufacturer as they may cause hazards.
- Water and Moisture – Do not use this product near water – for example, near a bath tub, wash bowl, kitchen sink, or laundry tub; in a wet basement; or near a swimming pool; and the like.
- Accessories – Do not place this product on an unstable cart, stand, tripod, bracket, or table. The product may fall, causing serious injury to a child or adult, and serious damage to the product. Use only with a cart, stand, tripod, bracket, or table recommended by the manufacturer, or sold with the product. Any mounting of the product should follow the manufacturer's instructions, and should use a mounting accessory recommended by the manufacturer.
- A product and cart combination should be moved with care. Quick stops, excessive force, and uneven surfaces may cause the product and cart combination to overturn.
- Ventilation – Slots and openings in the cabinet are provided for ventilation and to ensure reliable operation of the product and to protect it from overheating, and these openings must not be blocked or covered. The openings should never be blocked by placing the product on a bed, sofa, rug, or other similar surface. This product should not be placed in a built-in installation such as a bookcase or rack unless proper ventilation is provided or the manufacturer's instructions have been adhered to.
- Power Sources – This product should be operated only from the type of power source indicated on the marking label. If you are not sure of the type of power supply to your home, consult your product dealer or local power company. For products intended to operate from battery power, or other sources, refer to the operating instructions.
- Grounding or Polarization – This product may be equipped with a polarized alternating-current line plug (a plug having one blade wider than the other). This plug will fit into the power outlet only one way. This is a safety feature. If you are unable to insert the plug fully into the outlet, try reversing the plug. If the plug should still fail to fit, contact your electrician to replace your obsolete outlet. Do not defeat the safety purpose of the polarized plug.
- Power-Cord Protection – Power-supply cords should be routed so that they are not likely to be walked on or pinched by items placed upon or against them, paying particular attention to cords at plugs, convenience receptacles, and the point where they exit from the product.
- Outdoor Antenna Grounding – If an outside antenna or cable system is connected to the product, be sure the antenna or cable system is grounded so as to provide some protection against voltage surges and built-up static charges. Article 810 of the National Electrical Code, ANSI/NFPA 70, provides information with regard to proper grounding of the mast and supporting structure, grounding of the lead-in wire to an antenna discharge unit, size of grounding conductors, location of antenna-discharge unit, connection to grounding electrodes, and requirements for the grounding electrode. See Figure A.
- Lightning – For added protection for this product during a lightning storm, or when it is left unattended and unused for long periods of time, unplug it from the wall outlet and disconnect the antenna or cable system. This will prevent damage to the product due to lightning and power-line surges.
- Power Lines – An outside antenna system should not be located in the vicinity of overhead power lines or other electric light or power circuits, or where it can fall into such power lines or circuits. When installing an outside antenna system, extreme care should be taken to keep from touching such power lines or circuits as contact with them might be fatal.
- Overloading – Do not overload wall outlets, extension cords, or integral convenience receptacles as this can result in a risk of fire or electric shock.
- Object and Liquid Entry – Never push objects of any kind into this product through openings as they may touch dangerous voltage points or short-out parts that could result in a fire or electric shock. Never spill liquid of any kind on the product.
- Servicing – Do not attempt to service this product yourself as opening or removing covers may expose you to dangerous voltage or other hazards. Refer all servicing to qualified service personnel.
- Damage Requiring Service – Unplug this product from the wall outlet and refer servicing to qualified service personnel under the following conditions:
  - When the power-supply cord or plug is damaged,
  - If liquid has been spilled, or objects have fallen into the product,
  - If the product has been exposed to rain or water,
  - If the product does not operate normally by following the operating instructions. Adjust only those controls that are covered by the operating instructions as an improper adjustment of other controls may result in damage and will often require extensive work by a qualified technician to restore the product to its normal operation,
  - If the product has been dropped or damaged in any way, and
  - When the product exhibits a distinct change in performance – this indicates a need for service.
- Replacement Parts – When replacement parts are required, be sure the service technician has used replacement parts specified by the manufacturer or have the same characteristics as the original part. Unauthorized substitutions may result in fire, electric shock, or other hazards.
- Safety Check – Upon completion of any service or repairs to this product, ask the service technician to perform safety checks to determine that the product is in proper operating condition.
- Wall or Ceiling Mounting – The product should be mounted to a wall or ceiling only as recommended by the manufacturer.
- Heat – The product should be situated away from heat sources such as radiators, heat registers, stoves, or other products (including amplifiers) that produce heat.

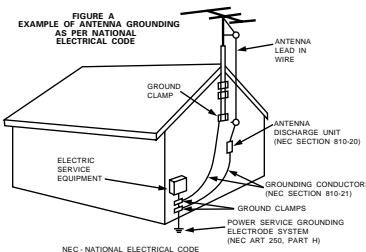

FRONT PANEL DIAGRAM / VORDERES BEDIENFELD-SCHEMA / SCHEMA DU PANNEAU AVANT / DIAGRAMA DEL PANEL FRONTAL / OVERZICHT VAN VOORPANEEL / FRONTPANELEN

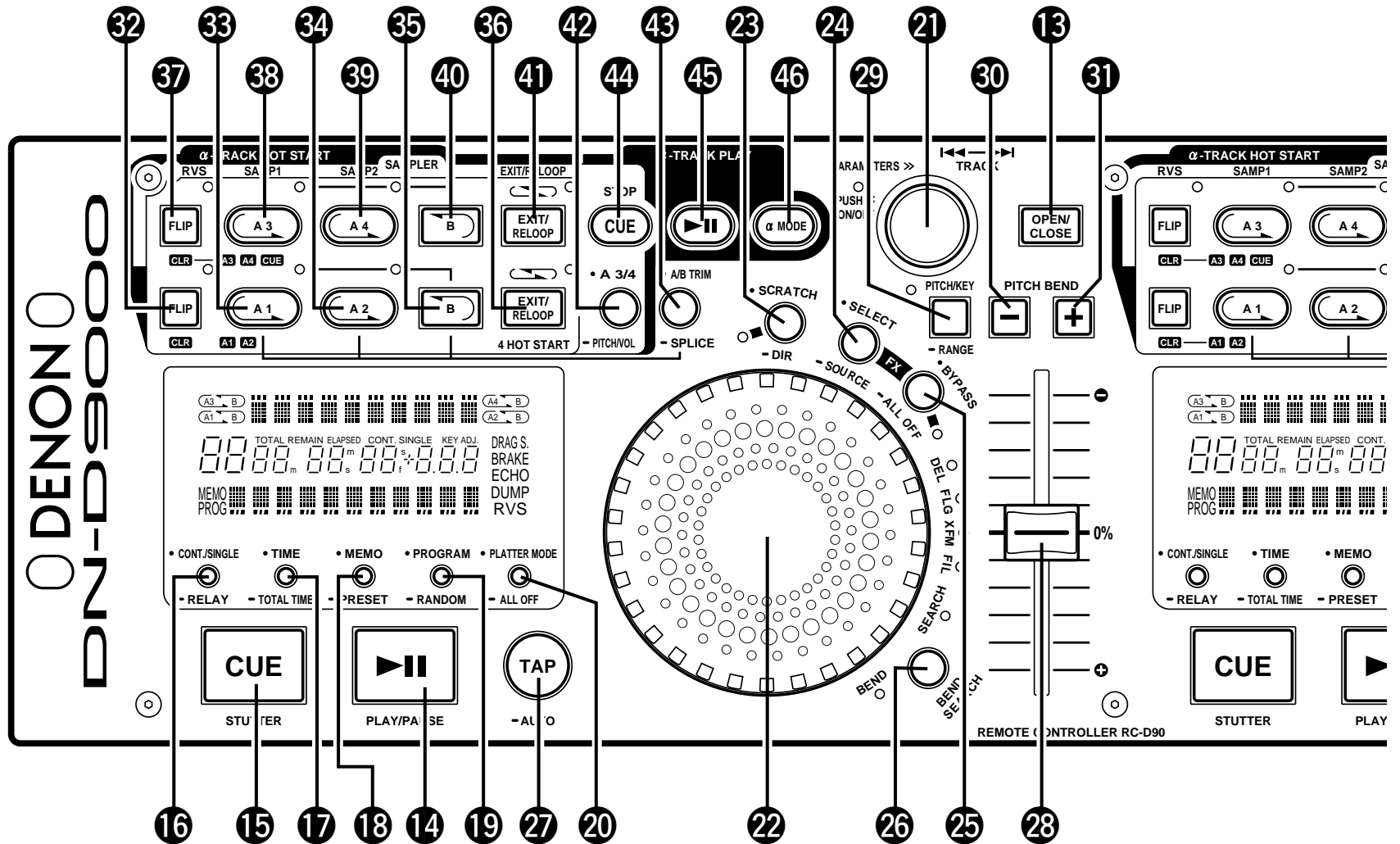

**FRONT PANEL DIAGRAM / VORDERES BEDIENTELD-SCHEMA /  
SCHEMA DU PANNEAU AVANT / DIAGRAMA DEL PANEL FRONTAL / OVERZICHT VAN  
VOORPANEEL / FRONTPANELEN**

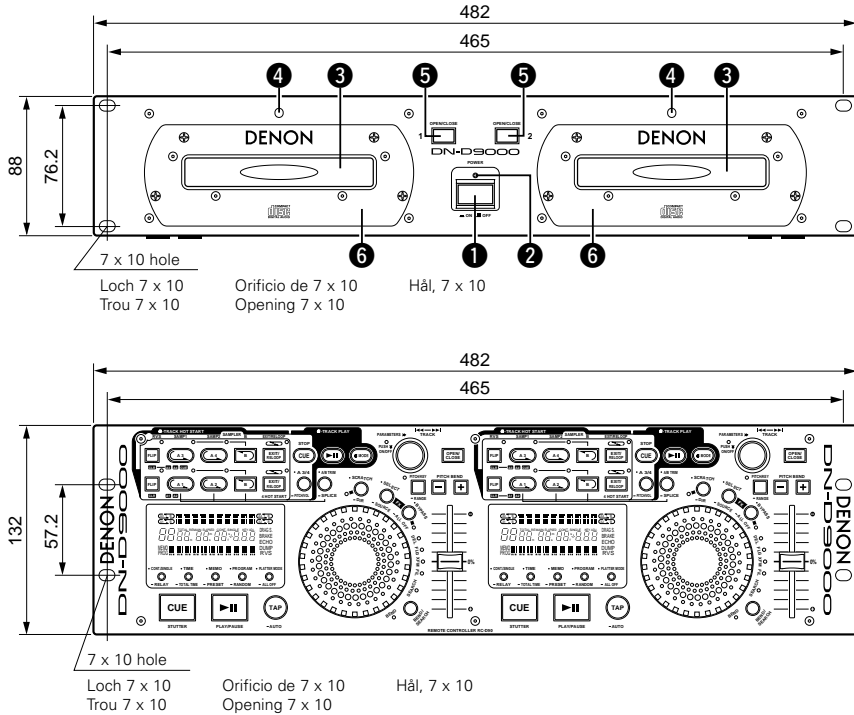

**REAR PANEL DIAGRAM / HINTERES ANSCHLUSSFELD-SCHEMA /  
SCHEMA DU PANNEAU ARRIERE / DIAGRAMA DEL PANEL POSTERIOR / OVERZICHT VAN  
ACHTERPANEEL / BAKPANELEN**

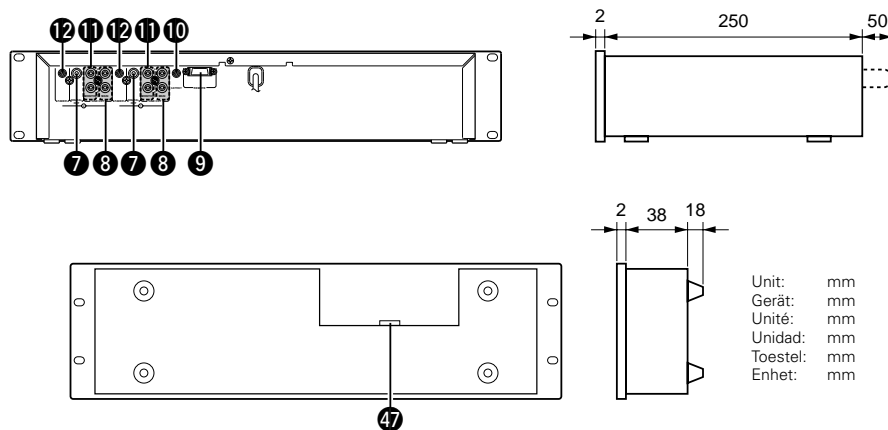

**NOTE ON USE / HINWEISE ZUM GEBRAUCH /  
OBSERVATIONS RELATIVES A L'UTILISATION / NOTAS SOBRE EL USO /  
ALVORENS TE GEBRUIKEN / OBSERVERA**

<ul style="list-style-type: none"> <li>Avoid high temperatures. Allow for sufficient heat dispersion when installed on a rack.</li> <li>Vermeiden Sie hohe Temperaturen. Beachten Sie, daß eine ausreichende Luftzirkulation gewährleistet wird, wenn das Gerät auf ein Regal gestellt wird.</li> <li>Eviter des températures élevées. Tenir compte d'une dispersion de chaleur suffisante lors de l'installation sur une étagère.</li> <li>Evite altas temperaturas. Permite la suficiente dispersión del calor cuando está instalado en la consola.</li> <li>Vermijd hoge temperaturen. Zorg voor een degelijk hitteafvoer indien het apparaat op een rek wordt geplaatst.</li> <li>Undvik höga temperaturer. Se till att det finns möjlighet till god värmeavledning vid montering i ett rack.</li> </ul>	<ul style="list-style-type: none"> <li>Keep the set free from moisture, water, and dust.</li> <li>Halten Sie das Gerät von Feuchtigkeit, Wasser und Staub fern.</li> <li>Protéger l'appareil contre l'humidité, l'eau et l'apoussièrè.</li> <li>Mantenga el equipo libre de humedad, agua y polvo.</li> <li>Laat geen vochtigheid, water of stof in het apparaat binnendringen.</li> <li>Utsätt inte apparaten för fukt, vatten och damm.</li> </ul>	<ul style="list-style-type: none"> <li>Do not let foreign objects in the set.</li> <li>Keine fremden Gegenstände in das Gerät kommen lassen.</li> <li>Ne pas laisser des objets étrangers dans l'appareil.</li> <li>No deje objetos extraños dentro del equipo.</li> <li>Laat geen vreemde voorwerpen in dit apparaat vallen.</li> <li>Se till att främmande föremål inte tränger in i apparaten.</li> </ul>
<ul style="list-style-type: none"> <li>Unplug the power cord when not using the set for long periods of time.</li> <li>Wenn das Gerät eine längere Zeit nicht verwendet werden soll, trennen Sie das Netzkabel vom Netzstecker.</li> <li>Débrancher le cordon d'alimentation lorsque l'appareil n'est pas utilisé pendant de longues périodes.</li> <li>Desconecte el cordón de energía cuando no utilice el equipo por mucho tiempo.</li> <li>Neem altijd het netsnoer uit het stopcontact wanneer het apparaat gedurende een lange periode niet wordt gebruikt.</li> <li>Koppla ur nätkabeln om apparaten inte kommer att användas i lång tid.</li> </ul>	<ul style="list-style-type: none"> <li>Do not let insecticides, benzene, and thinner come in contact with the set.</li> <li>Lassen Sie das Gerät nicht mit Insektiziden, Benzin oder Verdünnungsmitteln in Berührung kommen.</li> <li>Ne pas mettre en contact des insecticides, du benzène et un diluant avec l'appareil.</li> <li>No permita el contacto de insecticidas, gasolina y diluyentes con el equipo.</li> <li>Laat geen insektenverdelgende middelen, benzine of verfverdunder met dit apparaat in contact komen.</li> <li>Se till att inte insektsmedel på spraybruk, bensen och thinner kommer i kontakt med apparatens hölje.</li> </ul>	<ul style="list-style-type: none"> <li>Handle the power cord carefully. Hold the plug when unplugging the cord.</li> <li>Gehen Sie vorsichtig mit dem Netzkabel um. Halten Sie das Kabel am Stecker, wenn Sie den Stecker herausziehen.</li> <li>Manipuler le cordon d'alimentation avec précaution. Tenir la prise lors du débranchement du cordon.</li> <li>Maneje el cordón de energía con cuidado. Sostenga el enchufe cuando desconecte el cordón de energía.</li> <li>Hanteer het netsnoer voorzichtig. Houd het snoer bij de stekker vast wanneer deze moet worden aan- of losgekoppeld.</li> <li>Hantera nätkabeln varsamt. Håll i kabeln när den kopplas från el-uttaget.</li> </ul>
<ul style="list-style-type: none"> <li>Do not obstruct the ventilation holes.</li> <li>Die Belüftungöffnungen dürfen nicht verdeckt werden.</li> <li>Ne pas obstruer les trous d'aération.</li> <li>No obstruya los orificios de ventilación.</li> <li>De ventilatieopeningen mogen niet worden geblokkeerd.</li> <li>Täpp inte till ventilationsöppningarna.</li> </ul>	<p>* (For sets with ventilation holes)</p>	<ul style="list-style-type: none"> <li>Never disassemble or modify the set in any way.</li> <li>Versuchen Sie niemals das Gerät auseinander zu nehmen oder auf jegliche Art zu verändern.</li> <li>Ne jamais démonter ou modifier l'appareil d'une manière ou d'une autre.</li> <li>Nunca desarme o modifique el equipo de ninguna manera.</li> <li>Nooit dit apparaat demonteren of op andere wijze modifieren.</li> <li>Ta inte isär apparaten och försök inte bygga om den.</li> </ul>

**CAUTION**

- The ventilation should not be impeded by covering the ventilation openings with items, such as newspapers, table-cloths, curtains, etc.
- No naked flame sources, such as lighted candles, should be placed on the apparatus.
- Please be care the environmental aspects of battery disposal.
- The apparatus shall not be exposed to dripping or splashing for use.
- No objects filled with liquids, such as vases, shall be placed on the apparatus.

**DECLARATION OF CONFORMITY**

We declare under our sole responsibility that this product, to which this declaration relates, is in conformity with the following standards:

EN60065, EN55013, EN55020, EN61000-3-2 and EN61000-3-3.

Following the provisions of 73/23/EEC, 89/336/EEC and 93/68/EEC Directive.

**ÜBEREINSTIMMUNGSERKLÄRUNG**

Wir erklären unter unserer Verantwortung, daß dieses Produkt, auf das sich diese Erklärung bezieht, den folgenden Standards entspricht:

EN60065, EN55013, EN55020, EN61000-3-2 und EN61000-3-3.

Entspricht den Verordnungen der Direktive 73/23/EEC, 89/336/EEC und 93/68/EEC.

**DECLARATION DE CONFORMITE**

Nous déclarons sous notre seule responsabilité que l'appareil, auquel se réfère cette déclaration, est conforme aux standards suivants:

EN60065, EN55013, EN55020, EN61000-3-2 et EN61000-3-3.

D'après les dispositions de la Directive 73/23/EEC, 89/336/EEC et 93/68/EEC.

**DECLARACIÓN DE CONFORMIDAD**

Declaramos bajo nuestra exclusiva responsabilidad que este producto al que hace referencia esta declaración, está conforme con los siguientes estándares:

EN60065, EN55013, EN55020, EN61000-3-2 y EN61000-3-3.

Siguiendo las provisiones de las Directivas 73/23/EEC, 89/336/EEC y 93/68/EEC.

**EENVORMIGHEIDSVKLRING**

Wij verklaren uitsluitend op onze verantwoordelijkheid dat dit product, waarop deze verklaring betrekking heeft, in overeenstemming is met de volgende normen:

EN60065, EN55013, EN55020, EN61000-3-2 en EN61000-3-3.

Volgens de bepalingen van de Richtlijnen 73/23/EEC, 89/336/EEC en 93/68/EEC.

**ÖVERENSSTÄMMELSEINTYG**

Härmed intygas helt på eget ansvar att denna produkt, vilken detta intyg avser, uppfyller följande standarder:

EN60065, EN55013, EN55020, EN61000-3-2 och EN61000-3-3.

Enligt stadgarna i direktiv 73/23/EEC, 89/336/EEC och 93/68/EEC.



- Use compact discs that include the mark.

CD's with special shapes (heart-shaped CD's, octagonal CD's etc.) cannot be played on this set. Attempting to do so may damage the set. Do not use such CD's.

- Benutzen Sie Compact Discs, die das Zeichen tragen.

Speziell geformte CD's (herzförmige CD's, achteckige CD's, usw.) können auf dieser Anlage nicht abgespielt werden.

Der Versuch derartige CD's abzuspielen kann die Anlage beschädigen. Verzichten Sie auf die Benutzung solcher CD's.

- Utiliser des disques compacts portant le logo .

Des CD avec des formes spéciales (CD en forme de coeur, des CD octogonaux, etc.) ne peuvent pas être lus sur cet appareil.

Le fait de l'essayer, risque d'endommager le lecteur. Ne pas utiliser de tels CD.

- Use discos compactos con la marca .

En este equipo no es posible reproducir CD's con formas especiales (CD's con forma de corazón, CD's octogonales, etc.).

Si intenta hacerlo, el equipo podrá resultar dañado. No use este tipo de CD's.

- Gebruik compact discs voorzien van het logo .

CD's met speciale vormen (bijv. CD's in de vorm van een hart, achthoekige CD's, enz.) kunnen met dit toestel niet worden afgespeeld.

Wanneer u dit toch probeert, zal u het toestel beschadigen. Speel dergelijke CD's dus niet af.

- Använd CD-skivor med -märket.

Specialformade CD-skivor (hjärtformade, åttkantiga, m m) går inte att spela på den här apparaten. Utströningen kan skadas om du försöker göra detta. Använd inte CD-skivor av denna typ.

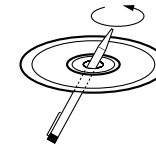
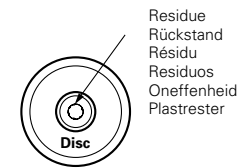

- The disc may not play normally if there is residue along the edges of the center hole.
- When using new discs in particular, use a pen, etc., to remove the residue.
- Die Disk kann nicht normal abgespielt werden, wenn sich ein Rückstand entlang der Mittellochenden befindet.
- Insbesondere, wenn Sie neue Disks benutzen, dann entfernen Sie mit einem Stift, etc. den Rückstand.
- Le disque peut ne pas être lu normalements s'il y a un résidu le long des bord du trou central.
- Lors de l'utilisation de nouveaux disques en particulier, utiliser un stylo à bille, etc., pour enlever le résidu.
- El disco no puede ser reproducido normalmente debido a la terminación deficiente de los bordes del agujero central.
- Para quitar estos residuos de material, especialmente cuando vaya a re-producir discos nuevos, utilice un bolígrafo, o algo similar.
- Het is mogelijk dat de disc niet normaal wordt weergegeven als de randen van het middengat van de schijf oneffenheden vertonen.
- Verwijder vooral bij gebruik van nieuwe discs de oneffenheden met een pen of iets dergelijks.
- Det kan uppstå fel vid CD-avspelningen om det finns plastrester kvar i mitthålet.
- Tänk på att bort dessa med en penna, e d, särskilt om CD-skivan är ny.

**FOR CANADA MODEL ONLY****CAUTION**

TO PREVENT ELECTRIC SHOCK, MATCH WIDE BLADE OF PLUG TO WIDE SLOT, FULLY INSERT.

**POUR LES MODELE CANADIENS UNIQUEMENT****ATTENTION**

POUR ÉVITER LES CHOCS ÉLECTRIQUES, INTEROUDIRE LA LAME LA PLUS LARGE DE LA FICHE DANS LA BORNE CORRESPONDANTE DE LA PRISE ET POUSSER JUSQU' AU FOND.

**CAUTION:**

DO NOT USE THE DENON AMC-22 CD PICK-UP LENS CLEANER FOR THIS PRODUCT. THIS MIGHT DAMAGE THE LASER PICK-UP OF THIS PRODUCT.

**ACHTUNG:**

VERWENDEN SIE NICHT DEN CD-ABTAST-LINSENREINIGER DENON AMC-22 FÜR DIESES PRODUKT. SOLLTEN SIE DIES NICHT BEACHTEN, KÖNNTE DER LASERABTASTKOPF DIESES PRODUKTES BESCHÄDIGT WERDEN.

**ATTENTION :**

N'UTILISEZ PAS LE NETTOYEUR DE CAPTEUR D'OBJECTIF CD DENON AMC-22 POUR CE PRODUIT. CECI POURRAIT ENDOMMAGER LE CAPTEUR LASER DE CD DE CE PRODUIT.

**PRECAUCIÓN:**

NO UTILICE EL LIMPIADOR DE OBJETIVO DEL DETECTOR DE CD DEL DENON AMC-22 PARA ESTE PRODUCTO. ESTO PUEDE DAÑAR EL DETECTOR LASER DE ESTE PRODUCTO.

**OPGELET:**

GEBRUIK DE PICK-UPLENSREINIGER VAN DE DENON AMC-22 NIET VOOR DIT PRODUCT. DIT KAN DE LASER PICK-UP VAN DIT PRODUCT BESCHADIGEN.

**FÖRSIKTIGT:**

ANVÄND INTE LINSAVPUTSAREN FÖR DENON AMC-22: NS CD-PICKUP FÖR DENNA PRODUKT. DET KAN SKADA PRODUKTENS LASERPICKUP.

– INHALT –

1 Hauptmerkmale.....26	10 A/B Trim.....36
2 Anschlüsse/Installation.....27	11 A3/4 für Sampler, 4 Hot Start, Alpha-Track Hot Start.....37, 38
3 Bezeichnung der teile und deren funktionen.....27 ~ 30	12 Platter Effect.....39
4 CD-Platten.....30	13 Effector (FX).....40
5 Allgemeiner betrieb.....31	14 Memo.....41
6 Scratch.....31	15 Preset.....41, 42
7 Wiedergabe des Alpha-Track.....32	16 Program/Random/Relay Play/ Power On Play.....43, 44
8 Alpha Mode (Alpha-Track monitor).....33	17 Technische daten.....45
9 Seamless loop/Hot Start/ Stutter und Splice.....34, 35	

• ZUBEHÖR

Stellen Sie sicher, daß die nachfolgend aufgeführten Zubehöreile dem Hauptgerät beiliegen:

- |   |                                      |
|---|--------------------------------------|
| ① Bedienungsanleitung.....1                       | ③ Fernbedienungsgerät (RC-D90).....1 |
| ② Anschlußkabel für den Signalausgang (RCA).....2 | ④ Fernbedienungs-Anschlußkabel.....1 |

1 HAUPTMERKMALE

Herzlichen Glückwunsch zum Kauf Ihres neuen DN-D9000. Der DN-D9000 Doppel-CD-Player ist mit einer Reihe von weiterentwickelten Merkmalen, Funktionen und großartiger Performance für unbegrenzte Kreativität und effektvolle Darbietung ausgestattet.

Professionelle Anordnung und Bauteile

1. Wechsellaufwerke (Neu)

Unsere neu konstruierte Wechsellaufwerk-Anordnung ist auf Profis abgestimmt, die virtuell "Null Wartezeit" verlangen. Die Hochleistungs-Laufwerke sind aus den best geeigneten Bauteilen zusammengebaut worden, um eine lange Lebensdauer sicherzustellen.

2. Einbau in ein 19-Zoll Rack möglich

Der DN-D9000 kann in ein normales 19-Zoll DJ-Rack eingebaut werden.

3. Sichtanzeigen (Verbessert)

Verbesserte Ablesbarkeit dank der großen FL-Anzeigen, beleuchteten Tasten und Disc-Halter-Beleuchtung, die in dunklen Umgebungen einfach bedient werden können.

4. Verbessertes Controller-Interface

Gutes Gefühl und gute Bedienbarkeit dank eines großen Jog-Wheel, Track-Auswahl-/Parameters-Knopfes und Weichgummitasten.

Merkmale und Funktionen

Die Implementierung des leistungsstarken DSP und der großen Speicherkapazität ermöglicht viele neue Kontrollfunktionen, wie z. B.:

1. SCRATCH (Verbessert)

Der Scratch-Sound erfolgt entsprechend der Richtung und Drehzahl, in der der Jog-Dial gedreht wird.

Auf diese Weise können Sie CDs virtuell wie Vinyl-Scheiben auf einem Analog-Plattenteller scratchen.

2. SEAMLESS LOOP (Verbessert)

Mit dieser Funktion kann jeder Abschnitt eines Track ohne Tonunterbrechung oder Längenbegrenzung wiederholt wiedergegeben werden. Der DN-D9000 unterstützt bei beiden Laufwerken insgesamt acht Seamless Loops. Der DN-D9000 besitzt darüber hinaus eine Vielzahl von Schleifen-Funktionen.

3. SHOCKPROOF MEMORY (Verbessert)

16 Sekunden des stoßfesten Speichers (pro Laufwerk) schützt gegen Tonunterbrechungen aufgrund von externen mechanischen Stößen, wie Rucke oder andere starke Vibrationen, was für mobile DJs sowie für Nightclub-Anwendungen nützlich ist.

4. ALPHA-TRACK PLAY (Neu)

Diese leistungsstarke neue Funktion erlaubt die individuelle sowie gleichzeitige Wiedergabe eines anderen Tracks auf derselben Disc; wir nennen dies den "Alpha-Track". Der Wiedergabe-Pitch und der Ausgabepegel können für den Alpha-Track eingestellt werden.

5. ALPHA-MODE (Neu)

Die Alpha-Track-Ausgabe kann separat über die MONITOR OUT Cinch-Buchsen erfolgen, so dass Sie bis zu vier Tracks gleichzeitig mit Hilfe eines 4-Kanal-Mixers abspielen können. Dadurch können Sie vom gegenwärtig wiedergegebenen Track nahtlos und ohne Tonunterbrechung zum nächsten Track auf derselben CD übergehen.

6. HOT START und STUTTER (Verbessert)

Mit der Hot Start-Funktion können Sie die Wiedergabe von einem von Ihnen spezifizierten Punkt sofort starten. In der 4 Hot Start-Moduseinstellung können pro Laufwerk bis zu vier Punkte spezifiziert werden.

Die eingestellten Hot Starts können ebenfalls für die "Stutter"-Funktion derselben Punkte verwendet werden. Im aktivierten Stutter-Modus wird der Ton entsprechend der Dauer, in der diese Tasten gedrückt und losgelassen werden, vorübergehend ausgegeben.

7. SPLICE (Neu)

Diese Funktion entfernt nahtlos ungewünschte Abschnitte eines Tracks, wie z. B. lange Gesangsunterbrechungen in Dance-Mixes oder Explicit Lyrics in der Popmusik.

8. SAMPLER (Verbessert)

Jeder der vier integrierten Digital-Sampler kann bis zu 15 Sekunden CD-Qualitätssound mit einer Abtastfrequenz von 44,1 kHz aufnehmen. Sie können diese Samples nahtlos loopen oder rückwärts abspielen (Reverse).

Der Pitch und Ausgabepegel der einzelnen Samples können individuell eingestellt werden. Der B-Punkt kann auf die gleiche Weise wie bei der A-B Seamless Loop-Funktion gesetzt oder exakt geändert werden.

9. A-B TRIM und MOVE (Neu)

Die A- und B-Punkte für die Seamless Loop, Sampler Loop und Splice-Punkte können ganz einfach mit dem Jog Wheel gesetzt werden. Für die A/B-Einstellung stehen zwei Modi zur Verfügung.

**A-B TRIM:** für das Setzen der Punkte während der Wiedergabe des Live-Loop.

**A/B MOVE:** für das Verschieben der Punkte mit Hilfe der manuellen Suche.

10. PLATTER MODE (Verbessert)

Analog-Plattenteller-Wiedergabe kann mittels fünf Platter Effects simuliert werden.

**DRAG START:** Simuliert den Dragging-Sound eines riemenangetriebenen Plattentellers ab Start im Stopp-Modus.

**BRAKE:** Simuliert den Winding-Down-Sound eines Vinyl-Plattentellers bis zu einem langsamen vollständigen Stopp.

**TAIL ECHO:** Fügt Echo-Sound hinzu, wenn die Wiedergabe unterbrochen ist.

**DUMP:** Spielt den Sound rückwärts ab, während die Vorwärtsbewegung beibehalten wird, ohne "verstriche Zeit" zu verlieren, wenn Sie die normale Wiedergabe fortsetzen.

**RVS:** (Reverse) Gibt den Sound rückwärts wieder, bis die normale Wiedergabe wiederhergestellt wird.

11. EFFECTOR (Verbessert)

Mittels der vier Effectors können Sie einen vielschichtigen Sound erzielen.

**DELAY:** Fügt Ihrem Original-Track mit Hilfe einstellbarer Parameter eine Verzögerung hinzu.

**FLANGER:** Fügt Ihrem Original-Track mit Hilfe von einstellbaren Parametern einen Flange-Sound hinzu.

**XFM (TRANSFORM):** Blendet den Sound Ihres Original-Tracks in genau einstellbaren Zeitintervallen aus.

**FILTER:** Ändert den Frequenzbereich eines Tracks für addierte Effekte mittels einstellbaren Parametern.

12. AUTO BPM COUNTER und manueller TAP (Neu)

13. MEMO (Verbessert)

Die verschiedenen Einstellungen wie Hot Starts, A-B Loops, A-B Splice, Pitch und Key Adjust können in einem permanenten Speicher für späteres Abrufen intern gespeichert werden. Bis zu 5000 Einstellpunkte können verwaltet werden (1 Speicher pro Track).

Die Speicher-Funktion kann auch im Alpha Mode verwendet und der Speicherinhalt geändert werden.

14. PITCH/KEY ADJUST (Verbessert)

**PITCH:** Die Wiedergabegeschwindigkeit wird mit dem PITCH-Slider eingestellt. Einstellbare Pitch-Bereiche sind +/- 4, 10, 16, 24, 100% (wählbar).

**KEY ADJUST:** Hält die Original-Tonart aufrecht, auch wenn die Pitch-Wiedergabegeschwindigkeit mit dem PITCH-Slider geändert wird.

15. DIGITAL OUT (Verbessert)

Der Digitalausgang aller Laufwerke liefert ungeachtet der Pitch-Änderung oder Modus-Einstellung ein gültiges 100% Digitalsignal ohne jegliche Restriktionen oder Beschränkungen.

16. FADER START/ X-EFFECT

Die DN-D9000 FADER START- und X-EFFECT-Controls sind mit unserem DN-X800 Mixer kompatibel. Nur Fader Start ist mit dem DN-X400 Mixer kompatibel.

17. PROGRAM/RANDOM/RELAY PLAY

Sie können die Tracks in den verschiedenen Wiedergabemodi, PROGRAMM, RANDOM und RELAY, abspielen.

18. PRESETS

Es ist möglich, das Gerät an Ihre Wünsche anzupassen, in dem Sie Ihre bevorzugten Einstellungen im internen Speicher ablegen. Für Punkte, die in den Presets gefunden werden können, siehe Seite 42.

## 2 ANSCHLÜSSE/INSTALLATION

- Schalten Sie den POWER-Schalter aus.
- Schließen Sie Cinch-Steckerkabel zwischen den Ausgängen des DN-D9000 und Eingängen Ihres Mixer an. Stellen Sie sicher, dass die MAIN OUTS die Hauptausgänge sind und die MONITOR OUTS den Alpha-Track-Sound ausgeben.
- Schließen Sie das mitgelieferte Steuerkabel fest an den REMOTE-Anschluss der Fernbedienung (RC-D90) an.
- Falls Ihr Mixer, wie unser DENON DN-X800 oder DN-X400, mit der Fader Start-Funktion ausgestattet ist, schließen Sie die Buchsen FADER 1, 2 mittels des 3,5 mm Stereo-Minsteckerkabels an den Mixer an.
- Falls Sie einen DENON DN-X800 Mixer besitzen, können Sie mit der X-Effect-Funktion Hot Starts, Samplers und Brake vom Crossfader aus steuern, um eine Vielzahl an Effekten zu erzielen. Sie können den Alpha Track ebenfalls durch Anschluss von Fader Start 1, 2 an den DN-X800 Mixer mittels 3,5 mm Stereo-Minsteckerkabel aktivieren.

Der DN-D9000 ist für die horizontale Anwendung konzipiert. Wenn die Haupteinheit in schräger Stellung verwendet wird, arbeitet der DN-D9000 möglicherweise nicht einwandfrei oder die Disc kann vielleicht nicht geladen bzw. ausgegeben werden.



Abb.1: Fader Start-Anschlüsse



Abb.2: X-Effect-Anschlüsse

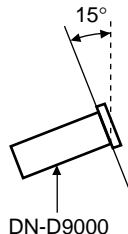

## 3 BEZEICHNUNG DER TEILE UND DEREN FUNKTIONEN

### (1) DN-D9000 Bedienfeld

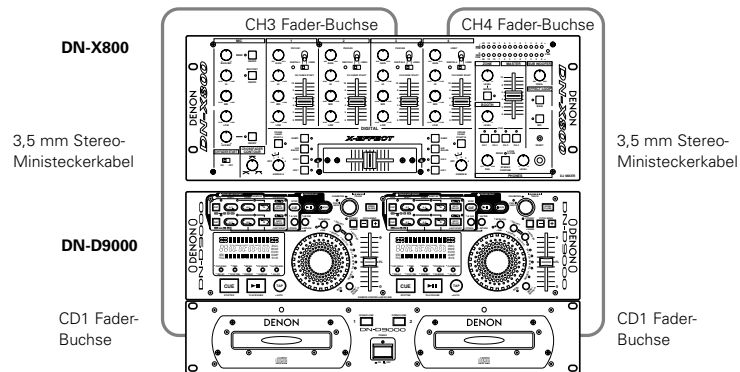
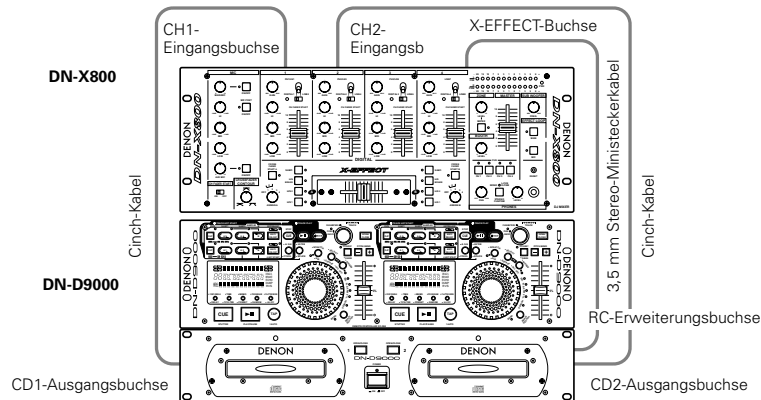
#### 1 POWER-Taste (ON OFF)

- Drücken Sie diese Taste, um den Strom ein- und auszuschalten.

#### HINWEIS:

- Schließen Sie unbedingt die Disc-Halter, bevor der Strom ausgeschaltet wird. Andernfalls könnte der Disc-Halter beschädigt werden.

#### 2 POWER-Anzeige

- Diese Anzeige leuchtet rot auf, wenn der Strom eingeschaltet ist.

#### 3 Disc-Halter

- Drücken Sie die OPEN/CLOSE-Taste, um den Disc-Halter zu öffnen.
- Legen Sie die Disc korrekt auf diesen Halter.
- Drücken Sie die OPEN/CLOSE-Taste und der Disc-Halter wird geschlossen.

#### ACHTUNG:

- Legen Sie keine Fremdgegenstände in den Disc-Halter, da dies Schäden verursachen könnte.
- Schieben Sie den Disc-Halter nicht mit der Hand ein, wenn der Strom ausgeschaltet ist, da dies Fehlfunktionen und Schäden am Laufwerk hervorrufen könnte.

#### 4 LED des Disc-Halters

- Blaue LED blinkt, während der Disc-Halter geöffnet und geschlossen wird.
- Diese LED leuchtet auf und beleuchtet den Disc-Halter.

#### 5 OPEN/CLOSE-Taste

- Drücken Sie diese Taste, um den Disc-Halter zu öffnen und zu schließen.
- Diese Taste kann während der Wiedergabe oder während eines anderen ungültigen Modus nicht bedient werden.

#### 6 CD-Laufwerk

- Diese Laufwerke können vor Ort von ihnen ausgetauscht werden.
- Optionale Ersatzlaufwerke sind bei allen DENON autorisierten Händlern getrennt erhältlich.  
Produktbezeichnung: BU-9000

### (2) DN-D9000 Hinteres Anschlussfeld

#### 7 Digitale Ausgangsbuchsen (DIGITAL OUT 1, 2)

- Von diesen Buchsen werden digitale Daten ausgegeben.
- Verwenden Sie für die Anschlüsse 75 Ω/Ohm Steckerkabel.

#### HINWEIS:

- Bei digitalen Ausgangssignalen ist der Ausgangspegel auf -6 dB des Original-Pegels eingestellt, um Clipping zu vermeiden, wenn der Sampler- und/oder Effector-Sound hinzugefügt wird.

#### 8 Analoge Hauptausgangsbuchsen (LINE OUT MAIN 1, 2)

- Dies sind unbalancierte Ausgangsbuchsen.
- Analoge Signalausgänge.
- Schließen Sie sie an die Mixer-Eingänge an.

#### 9 Fernbedienungsanschluss (REMOTE)

- Schließen Sie diesen Anschluss mit dem beiliegenden Kabel an die RC-D90 an.

#### 10 X-Effect-Buchse (X-EFFECT)

- Schließen Sie dieses Kabel an den DENON Mixer DN-X800 mittels eines 3,5 mm Stereo-Minsteckerkabels an.

#### 11 Analoge Monitor-Ausgangsbuchsen (LINE OUT MONITOR 1, 2)

- Dies sind unbalancierte Ausgangsbuchsen.
- Alpha-Track-Audiosignale werden ausgegeben.

#### 12 Fader Start-Buchsen (FADER 1, 2)

- Verwenden Sie diese Buchsen, wenn Ihr Mixer mit der Fader Start-Funktion mittels des 3,5 mm Stereo-Minsteckerkabels aktiviert ist.

**(3) RC-D90 Bedienfeld****ACHTUNG:**

- Beachten Sie dabei, dass viele Tasten zwei verschiedene Funktionen erfüllen, die durch kurzes Antippen oder langes Drücken (1 Sekunde oder länger) gewählt werden können. Das Zeichen ● steht für die Funktion bei kurzem Antippen und das Zeichen – steht für die Funktion bei langem Drücken.

**13 OPEN/CLOSE-Taste**

- Öffnen oder schließen Sie den Disc-Halter mit diesen Tasten, während die Tastenbeleuchtung aktiviert ist. Beachten Sie dabei, dass Sie bei deaktivierter Beleuchtung den Disc-Halter nicht öffnen können. (Auswurf-Sperrfunktion)

**14 PLAY/PAUSE-Taste (▶||)**

- Mit dieser Taste wird die Wiedergabe gestartet oder unterbrochen.
- Drücken Sie sie einmal, um die Wiedergabe zu starten; drücken Sie sie noch einmal, um die Wiedergabe zu unterbrechen und noch einmal, um die Wiedergabe fortzusetzen.

**15 CUE/STUTTER-Taste**

- **CUE:**  
Wenn diese Taste im Wiedergabe-Modus gedrückt wird, wird der Track zu der Position zurückgeschaltet, an der die Wiedergabe gestartet worden ist. Im Suchmodus wird ein neuer Cue-Punkt erstellt.
- **STUTTER:**  
Im Cue-Modus wird bei Drücken der CUE-Taste ein Stutter-Sound ab dem Cue-Punkt ausgegeben. Dies wird STUTTER PLAY genannt.

**16 ● CONT/SINGLE, – RELAY-Taste**

- **CONT./SINGLE:**  
Kurzes Antippen beendet den Wiedergabe-Modus zwischen CONT (Fortsetzung: Wiedergabe anderer Tracks) und SINGLE (Wiedergabestopp beim gegenwärtig abgespielten Track).
- **RELAY:**  
Sie können den RELAY PLAY-Modus ein- und ausschalten. Im RELAY PLAY-Modus wird die Wiedergabe mit einem anderen Laufwerk fortgesetzt, falls alle Tracks abgespielt worden sind.

**17 ● TIME, – TOTAL TIME-Taste**

- **TIME:**  
Durch kurzes Antippen wird der Anzeige-Modus zwischen ELAPSED TIME und REMAIN TIME umgeschaltet.

- **TOTAL:**  
Durch langes Drücken wird der Anzeige-Modus zwischen TRACK TIME und DISC TIME umgeschaltet.
- Auf diese Weise können Sie den Anzeige-Modus aus vier Modi, TRACK ELAPSED, TRACK REMAIN, DISC ELAPSED und DISC REMAIN, auswählen.

**18 ● MEMO, – PRESET-Taste**

- **MEMO:**  
Der Memo-Modus startet, wenn diese Taste im Cue-Modus ein einziges Mal gedrückt wird.
- **PRESET:**  
Wenn diese Taste länger als 1 Sekunde gedrückt wird, startet der PRESET-Modus.

**19 ● PROGRAM, – RANDOM-Taste**

- **PROGRAM:**  
Durch kurzes Antippen im Cue-Modus können Sie eine Liste für die Programm-Wiedergabe erstellen und den Programmwiedergabe-Modus mit dem PARAMETERS-Knopf ein-/ausschalten.
- **RANDOM:**  
Durch langes Drücken im Cue-Modus kann der Random-Wiedergabemodus mit dem PARAMETERS-Knopf ein-/ausgeschaltet werden.

**20 ● PLATTER MODE, – ALL OFF-Taste**

- **PLATTER MODE:**  
Wenn diese Taste gedrückt wird, können Sie einen Platter Effect-Typ aus DRAG S, BRAKE, ECHO, DUMP und RVS auswählen und jeden einzelnen individuell ein-/ausschalten.
- **ALL OFF:**  
Wenn diese Taste länger als 1 Sekunde gedrückt wird, werden alle Platter Effect-Einstellungen aufgehoben.

**21 TRACK/PARAMETERS-Knopf**

- **TRACK:**  
Wenn die PARAMETERS-LED ausgeschaltet ist, drehen Sie diesen Knopf, um Tracks auszuwählen.  
Wenn der Knopf beim Drehen gedrückt wird, werden die Tracks um jeweils 10 geändert.
- **PARAMETERS:**  
Wenn die PARAMETER-LED blinkt, drehen Sie diesen Knopf, um die Parameter für die in den Effector-, Program-, Memo- und Preset-Daten gefundenen Punkte auszuwählen und zu ändern.
- Drücken Sie im aktivierten Effekt-Modus auf den Knopf, um den Status, ein/aus, zu ändern.

**22 Jog Wheel**

- Für Manual Search-, Scan-, Pitch Bend- und Scratch-Operations verwenden oder den Effekt-Parameter, usw. damit auswählen.

**23 ● SCRATCH, – DIR-Taste**

- **SCRATCH:**  
Tippen Sie diese Taste kurz an, um den Scratch-Modus ein- und auszuschalten. Wenn der Scratch-Modus aktiviert ist, blinkt die SCRATCH-LED.
- **DIR:**  
Drücken Sie diese Taste länger als 1 Sek., um die Wiedergaberichtung für den Scratch einzustellen.

**24 ● FX SELECT, – FX SOURCE-Taste**

- **SELECT:**  
Tippen Sie diese Taste nur kurz an, um die Effekt-Funktion DELAY, FLANGER, XFM. oder FILTER auszuwählen. Der Sound des ausgewählten Effector kann mit Hilfe des PARAMETERS-Knopfes und des Jog Wheel eingestellt werden.
- **SOURCE:**  
Wenn sie länger als 1 Sekunde gedrückt wird, können Sie die Effector-Quelle auswählen.

**25 ● FX BYPASS, – FX ALL OFF-Taste**

- **BYPASS:**  
Drücken Sie diese Taste, um den Effector vorübergehend auszuschalten; die BYPASS-LED beginnt zu blinken.  
Die Effekte werden fortgesetzt, indem die BYPASS-Taste noch einmal gedrückt wird.
- **ALL OFF:**  
Wenn sie länger als 1 Sekunde gedrückt wird, werden alle Effekte ausgeschaltet.

**26 BEND/SCRATCH-Taste**

- Diese Taste drücken, um den Jog Wheel-Modus zwischen Pitch Bend und Manual Search umzuschalten.  
**BEND-Modus:**  
Entweder die Pitch Bend- oder die Platter Hold-Funktion kann mit dem Jog Wheel ausgeführt werden. Die Pitch Bend-Funktion ist aktiviert, wenn der Jog Wheel langsam gedreht wird; Platter Hold ist aktiviert, wenn der Jog Wheel schnell gedreht wird. In diesem Modus blinkt die BEND-LED.  
**Manual Search:**  
Manual Search und Scan können mit dem Jog Wheel ausgeführt werden. Wenn der Jog Wheel langsam gedreht wird, ist Manual Search aktiviert und Sie können den Punkt um

einen Sound-Frame (1/75 Sekunden) verschieben. Wenn er schnell gedreht wird, ist SCAN aktiviert und der Punkt wird um einen langen Sound-Abschnitt verschoben. In diesem Modus blinkt die SEARCH-LED.

- Wenn die Wiedergabe mit Manual Search gestartet wird, wird der Pitch Bend-Modus anstelle des Manual Search-Modus automatisch aktiviert.
- Wenn Cue im Pitch Bend-Modus aktiviert wird, wird der Manual Search-Modus automatisch eingestellt.

**27 ● TAP, – AUTO-Taste**

- **TAP:**  
Wenn Sie diese Taste wiederholt drücken, wird der Auto-Modus ausgeschaltet und misst die Beats Pro Minute (BPM) durch Tapping.  
**HINWEIS:** Falls Sie einen neuen Track auswählen, wird der AUTO BPM-Modus automatisch eingeschaltet.

- **AUTO:**  
Wenn Sie die TAP-Taste 1 Sekunde lang drücken, wird der AUTO BPM-Modus aktiviert.
- Der gemessene BPM wird im Zeichenbereich des Displays angezeigt.

**28 Pitch-Slider**

- Verwenden Sie diesen Schieber, um die Wiedergabegeschwindigkeit einzustellen.
- Die Wiedergabegeschwindigkeit verringert sich, wenn der Schieber nach oben geschoben wird, und erhöht sich, wenn er nach unten geschoben wird.

**29 ● PITCH/KEY, – RANGE-Taste**

- Mit dieser Taste können Sie den PITCH- und KEY ADJUST-Modus einstellen. Der Modus wird periodisch wie folgt geändert: Pitch Ein, Key Adjust Ein und beide Aus. PITCH-LED zeigt den aktivierten Pitch-Modus an und die KEY ADJUST-Anzeige leuchtet im Key Adjust-Modus auf.
- **RANGE:**  
Drücken Sie diese Taste länger als 1 Sekunde, um den Pitch-Bereich einzustellen.

**30 PITCH BEND – -Taste****31 PITCH BEND + -Taste**

- Wenn diese Tasten gedrückt werden, wird die Wiedergabegeschwindigkeit vorübergehend geändert.
- Wenn die Taste PITCH BEND + gedrückt wird, erhöht sich die Wiedergabegeschwindigkeit; die Geschwindigkeit verringert sich, wenn die Taste PITCH BEND – gedrückt wird.
- Wenn Sie die Taste loslassen, wird die zuvor eingestellte Wiedergabegeschwindigkeit wiederhergestellt.



**32 FLIP/CLR-Taste**

- Wählen Sie mit dieser Taste die Betriebsart der A1- und A2- Taste für den Hot Start-Modus und Stutter-Modus aus. Die FLIP-LED leuchtet im Hot Start-Modus auf.
- Wenn die FLIP-Taste gedrückt wird, während die A1- oder A2-Taste gedrückt gehalten wird, können Sie den ausgewählten A-Punkt löschen.  
Wenn nur die FLIP-Taste länger als 1 Sek. gedrückt wird, können Sie die A1- und A2-Punkte gleichzeitig löschen

**33 A1-Taste****34 A2-Taste**

- Mit diesen Tasten können die Startpunkte für die Hot Start-, Seamless Loop-, Stutter- und Splice-Wiedergabe erstellt werden.
- Die Beleuchtungsfarbe der Taste zeigt die verschiedenen Modi an.  
Orange ..Hot Start-Modus  
Grün .....Alpha-Track Hot Start-Modus  
Gelb.....Splice-Modus

**35 B-Taste**

- Verwenden Sie diese Taste, um den B-Punkt für A1- und A2 Seamless Loop und das Ende der Splice-Wiedergabe einzustellen.
- Die B-LED zeigt die Bedingungen des B-Punkts an.  
B-LED leuchtet:  
B-Punkt wurde bereits eingestellt.  
B-LED blinkt:  
Im Einstellmodus für den Splice-Punkt.

**36 EXIT/RELOOP-Taste**

- Verwenden Sie diese Taste, um die Seamless Loop-Wiedergabe für A1 und A2 zu deaktivieren und mit allen Schleifen-Einstellungen wieder zu aktivieren. Sie können mit dieser Funktion eine Vielzahl von Schleifen-Einstellungen hinzufügen.
- Die LED zeigt an, was beim Looping vor sich geht.  
EXIT/RELOOP-LED leuchtet:  
Seamless Loop oder Wiedergabe aktiviert.  
EXIT/RELOOP-LED blinkt:  
Wiedergabe nach Verlassen des Loop-Modus.
- Diese Taste schaltet auch die Wiedergabewiederholungs-Modi im aktivierten Program-, Random-Modus ein und aus.

**37 (SAMP) RVS/FLIP/CLR-Taste**

- (SAMP)RVS:**  
Stellen Sie mit dieser Taste die Wiedergaberichtung, vorwärts und rückwärts, für die Samples ein. Wenn die Rückwärtsrichtung eingestellt ist, die RVS-LED leuchtet auf.
- FLIP:**  
Im aktivierten 4 Hot Start-Modus oder Alpha-Track Hot Start-Modus funktioniert diese Taste als FLIP-Taste für A3, A4. Sie können den Hot Start- oder Stutter-Modus einstellen. Wenn der Hot Start-Modus eingestellt ist, leuchtet die FLIP-LED.
- Wenn die FLIP-Taste gedrückt wird, während die A3-, A4- oder Alpha-Cue-Taste gedrückt gehalten wird, dann wird der ausgewählte A-Punkt oder der Alpha-Cue-Punkt gelöscht. Wenn die FLIP-Taste länger als 1 Sek. gedrückt gehalten wird, können Sie die A3- und A4-Punkte gleichzeitig löschen.

**38 SAMP1/A3-Taste****39 SAMP2/A4-Taste**

- SAMP1/SAMP2:**  
Drücken Sie diese Tasten im Sampler-Modus, um den Sound von Sampler 1 oder 2 aufzunehmen oder abzuspielen.
- A3, A4:**  
Im 4 Hot Start- oder Alpha-Track Hot Start-Modus funktionieren diese Tasten als A3- oder A4-Taste. Sie können diese Taste für die Hot Start-, Seamless Loop- und Stutter-Wiedergabe verwenden.
- Die Beleuchtungsfarbe dieser 4 Tasten ändert sich mit den verschiedenen Modi.  
Orange ..4 Hot Start-Modus  
Grün.....Alpha-Track Hot Start- oder Sampler-Modus

**40 (SAMP) B, B-Taste**

- (SAMP)B:**  
Im aktivierten Sampler-Modus können Sie mit dieser Taste den Sampler Loop B-Punkt einstellen.
- B:**  
Im aktivierten 4 Hot Start- oder Alpha-Track Hot Start-Modus können Sie mit dieser Taste den B-Punkt für die Seamless Looping A3 oder A4-Taste einstellen.

**41 (SAMP) EXIT/RELOOP, EXIT/RELOOP-Taste**

- (SAMP)EXIT/RELOOP:**  
Schalten Sie mit dieser Taste den Sampler Loop-Modus ein und aus. Funktioniert auch als EXIT/RELOOP-Taste für das Deaktivieren und Wiederherstellen des Sampler Loop-Modus.

**• EXIT/RELOOP:**

- Verwenden Sie im 4 Hot Start- oder Alpha-Track Hot Start-Modus diese Taste, um Seamless Loop für A3 und A4 zu deaktivieren und wieder zu aktivieren.
- EXIT/RELOOP-LED zeigt die Schleifen-Bedingungen an.  
EXIT/RELOOP-LED leuchtet:  
Seamless Loop oder Wiedergabe aktiviert.  
EXIT/RELOOP-LED blinkt:  
Wiedergabe nach Verlassen des Loop-Modus.

**42 • A3/4, – PITCH/VOL-Taste**

- A3/4:**  
Nach kurzem Antippen kann der A3, A4-Tastenbedienungsmodus mit dem PARAMETERS-Knopf zwischen Sampler, 4 Hot Start, Alpha-Track Hot Start ausgewählt werden.
- PITCH/VOL:**  
Nachdem die Taste länger als 1 Sek. gedrückt worden ist, kann der Pitch- und Ausgabe-Pegel der Sampler-, Alpha-Track-Wiedergabe mit dem PARAMETERS-Knopf eingestellt werden.

**43 • A/B TRIM, – SPLICE-Taste**

- A/B TRIM:**  
Durch kurzes Antippen der Taste im aktivierten PLAY- oder CUE-Modus wird der Trim-Modus für Punkt A und B ein- und ausgeschaltet.
- SPLICE:**  
Wenn sie länger als 1 Sek. gedrückt wird, startet der Einstellmodus für den Splice-Punkt für A1 und A2.

**44 α (Alpha) CUE/SAMP STOP/STUTTER-Taste**

- α (Alpha) CUE/STUTTER:**  
Verwenden Sie im Alpha-Track diese Taste als CUE- und STUTTER-Taste.
- SAMP STOP:**  
Wenn Sie diese Taste während der Sampler-Wiedergabe drücken, wird die Sampler-Wiedergabe beendet.
- Diese Taste leuchtet, wenn der Alpha-CUE-Punkt eingestellt ist.

**45 α (Alpha) TRACK PLAY/PAUSE-Taste:**

- Wenn diese Taste im aktivierten Cue- oder Pause-Modus gedrückt wird, startet die Alpha-Track-Wiedergabe. Wenn sie noch einmal gedrückt wird, wird der Alpha-Track unterbrochen.
- Bevor die Alpha-Track-Wiedergabe gestartet wird, muss für den Alpha-Track ein Cue-Punkt gesetzt werden.

**46 α (Alpha) MODE-Taste**

- Schalten Sie damit den Alpha-Mode ein und aus. Der Alpha-Mode-Wiedergabe-Sound wird von den MONITOR OUT-Buchsen im Alpha-Mode ausgegeben.

**(4) RC-D90 Hinteres Anschlussfeld****47 REMOTE-Anschluss**

- Schließen Sie diesen Anschluss mit Hilfe des mitgelieferten Kabels an den REMOTE-Anschluss des DN-D9000 an.

(5) Display

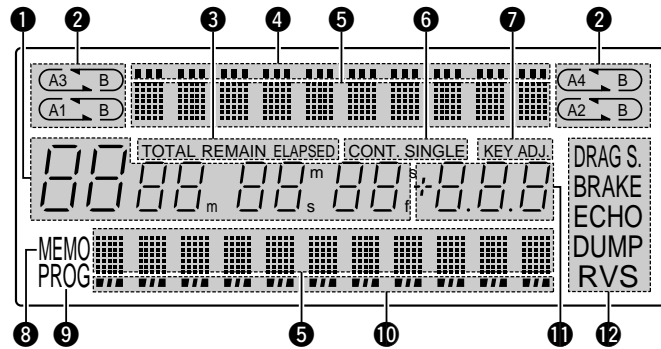

**1 Track, Minute, Sekunde und Rahmenanzeigen**

- Auf diesen Anzeigen erscheinen die gegenwärtigen Positionsinformationen.

**2 Loop-Modus anzeigen**

- Die Loop-Anzeigen des DN-D9000 bestehen aus vier A-Bereichen A (A1, A2, A3, A4), B-Bereich und zwei Pfeilen. A- und B-Markierungen zeigen an, dass A- und B-Punkte vorhanden sind.
- Die zwei Pfeile zeigen den Loop-Einstellungsmodus wie folgt an.

**Beispiel: A1 B**

oder Nur linker Pfeil wird angezeigt:

Hot Start-Modus

Beide Pfeile werden angezeigt:

Seamless Loop-Modus

Beide Pfeile blinken:

Seamless Loop-Wiedergabe

Linker Pfeil wird angezeigt, rechter Pfeil blinkt:

Seamless Loop-Wiedergabe wird beendet

**3 Zeitmodus-Anzeigen**

- Wenn die TIME/TOTAL TIME-Taste gedrückt wird, wird die Zeitmodus-Anzeige wie folgt umgeschaltet:

ELAPSED:

Die verstrichene Zeit des Tracks wird angezeigt.

REMAIN:

Die restliche Zeit des Tracks wird angezeigt.

TOTAL + ELAPSED:

Die insgesamt verstrichene Zeit der Disc oder programmierten Tracks wird angezeigt.

TOTAL + REMAIN:

Die restliche Zeit der Disc oder des programmierten Tracks wird angezeigt.

**4 Parameter-Anzeigen (die oberen 30 Punkte)**

- Die oberen 30 Punkte auf dem Display zeigen die Parameter, Dateneinstellungen für Effector sichtbar an.

**5 Zeichendisplay**

- Sie können den Modus oder die Funktion mit dem PARAMETERS-Knopf einstellen, indem Sie die Kurzanleitung befolgen, die im Zeichendisplaybereich angezeigt wird.
- Das Zeichendisplay zeigt die Bedienung, die Modusbezeichnung, Daten, usw. sowie Anleitungen an, wie "Yes/Push PM", was folgendes bedeutet: "YES", drücken Sie den ParaMeters-Knopf. Bei den Display » und √-Zeichen beachten, dass das »-Zeichen bedeutet, dass Sie den PARAMETERS-Knopf drehen müssen und dass das √-Zeichen bedeutet, dass Sie auf den PARAMETERS-Knopf drücken müssen.
- Die PARAMETERS-LED blinkt, wenn Sie den PARAMETER-Knopf betätigen, ansonsten wird dieser Knopf für das Auswählen von Tracks verwendet.

**6 Wiedergabemodus-Anzeigen**

- Wenn die SINGLE-Anzeige aufleuchtet, wird die Wiedergabe am Ende des gegenwärtig abgespielten Tracks beendet.
- Wenn die CONT.-Anzeige aufleuchtet, wird die Wiedergabe fortgesetzt.

**7 KEY ADJ.-Anzeige**

- Das KEY ADJ.-Symbol wird im Display angezeigt, wenn der Key Adjust-Modus aktiviert ist.

**8 MEMO-Anzeige**

- Das MEMO-Symbol wird im Display angezeigt, wenn für den gegenwärtig abgespielten Track oder für den sich gegenwärtig im Standby-Modus befindlichen Track eine Speichereinstellung vorhanden ist.

**9 PROG-Anzeige**

- Diese Anzeige leuchtet, wenn Programmdatei eingestellt wurden und wenn die Programmdatei gespeichert werden.

**10 Wiedergabepositions-Anzeigen (Wiedergabepositions-Anzeige, die unteren 33)**

- **Wiedergabepositions-Anzeige:** Im normalen Wiedergabemodus zeigen die 33 weißen Punkte die momentane Wiedergabeposition im Track an. Im Reverse-Wiedergabemodus zeigen die 11 orangen Punkte die momentane Wiedergabeposition an.
- **Ende Nachricht:** Wenn die restliche Zeit am Ende des Tracks geringer sein sollte als die angegebene Zeit, blinkt die EOM (End Of Message) Wiedergabepositions-Anzeige zusammen mit der restlichen Zeit und zeigt somit das Ende des Tracks an.  
\* Die EOM-Zeit kann in den Grundeinstellungen eingestellt werden.

**11 Pitch-Display**

- Die numerische Anzeige gibt die Wiedergabegeschwindigkeit (Pitch) an.

**12 PLATTER MODE-Anzeigen**

- Es gibt Symbole für Platter Effects DRAG S., BRAKE, ECHO, DUMP, RVS. Diese Symbole leuchten auf, wenn der entsprechende Modus aktiviert ist.

**4 CD-PLATTEN**

**1. Vorsichtsmaßnahmen zur Handhabung von CD-Platten**

- Achten Sie darauf, daß weder Fingerabdrücke, Öl oder Staub auf die Oberfläche der CD-Platte gelangen.
- Wenn die CD-Platte verschmutzt ist, beseitigen Sie den Schmutz mit einem weichen trockenen Tuch.
- Verwenden Sie für die Reinigung von CD-Platten niemals Benzin, Farbverdünner, Wasser, Schallplattenspray, elektrostatisch-sichere Chemikalien oder silikonbehandelte Tücher.
- Handhaben Sie CD-Platten stets sorgfältig, um Beschädigungen der Oberfläche zu vermeiden. Besondere Vorsicht sollten Sie beim Herausnehmen der CD-Platte aus ihrer dazugehörigen Box und beim Hereinlegen in die Box walten lassen.
- Dehnen Sie CD-Platten nicht.
- Führen Sie den CD-Platten keine Hitze zu.
- Vergrößern Sie nicht das Loch in der Mitte der CD-Platte.
- Beschriften Sie nicht das Etikett (bedruckte Seite) mit einem hartschreibenden Stift wie einem Bleistift oder Kugelschreiber.
- Zu einer Taubildung auf der CD-Platte kommt es dann, wenn das Gerät vom Warmen ins Kalte gebracht wird, wie z.B. im Winter nach draußen. Versuchen Sie nicht, die CD-Platte mit einem Haarfön o.ä. zu trocknen.

**2. Vorsichtsmaßnahmen zur Aufbewahrung von CD-Platten**

- Nehmen Sie die CD-Platte nach der Wiedergabe stets aus dem CD-Spieler heraus.
- Bewahren Sie die CD-Platte stets in ihrer dazugehörigen Box auf, um sie vor Verschmutzung und Beschädigungen zu schützen.
- Bewahren Sie CD-Platten niemals an folgenden Orten auf:
  - (1) An Orten, an denen sie über einen beträchtlichen Zeitraum hinweg direkter Sonnenstrahlung ausgesetzt sind.
  - (2) An Orten mit hoher Staubansammlung oder hoher Luftfeuchtigkeit.
  - (3) An Orten, die durch Wärme von Innenheizungen beeinträchtigt sind.

## 5 ALLGEMEINER BETRIEB

### Wiedergabe und Pause



- Bei jeder Betätigung der **14** PLAY/PAUSE-Taste wird zwischen Wiedergabe und Pause umgeschaltet. Die PLAY/PAUSE-Taste leuchtet während der Wiedergabe in einem kräftigen Grün und blinkt im Pause-Modus.
- Wenn die **14** PLAY/PAUSE-Taste während der Wiedergabe gedrückt wird, unterbricht der DN-D9000 die Wiedergabe an dieser Stelle. Wenn Sie die **14** PLAY/PAUSE-Taste noch einmal drücken, wird die Wiedergabe fortgesetzt.

### Wiedergabe und Cue

- Wenn die **15** CUE-Taste während der Wiedergabe gedrückt wird, stoppt der Track und kehrt zu der Position zurück, an der die gegenwärtige Wiedergabe gestartet worden ist (Cue-Punkt) und bereitet sich danach auf die nächste Wiedergabe vor. Diese Funktion wird Back-Cue genannt. Mit der Back-Cue-Funktion können Sie exakt von derselben Position aus starten. Die CUE-Taste leuchtet im einem kräftigen Rot, wenn der DN-D9000 bereit ist die Wiedergabe zu starten.
- Sie können Cue-Punkt wie folgt einstellen und ändern.
  - Wenn Sie die Wiedergabe gestartet haben.
  - Track-Auswahl beendet.
  - Manual Search.

### Verschieben Sie den Cue-Punkt



- Wenn Sie die Wiedergabe nicht am Anfang des Tracks starten möchten, müssen Sie den Cue-Punkt mit Hilfe der Manual Search-Funktion verschieben.

<b>1</b>	Drücken Sie die <b>26</b> BEND/SEARCH-Taste, um den Jog Wheel in den Suchmodus zu schalten. Die SEARCH-LED blinkt.	
<b>2</b>	Drehen Sie den <b>22</b> Jog Wheel, um den Cue-Punkt zu ändern. Sie können einen kurzen Sound des gegenwärtigen Cue-Punktes hören.	
<b>3</b>	Nachdem Sie Ihren bevorzugten Cue-Punkt festgelegt haben, die <b>15</b> CUE-Taste drücken, damit ist der neue Cue-Punkt eingestellt.	

<b>4</b>	Die Manual Search-Geschwindigkeit ändert sich entsprechend der Geschwindigkeit, in der der <b>22</b> Jog Wheel gedreht wird.	
----------	--	--

### Einstellen des Pitch

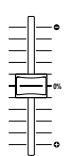
- Mit dem Pitch-Slider können Sie die Wiedergabegeschwindigkeit (Pitch) einstellen.
- Wenn Sie die Tonlage nicht ändern möchten, verwenden Sie die Key Adjust-Funktion.

<b>1</b>	Drücken Sie die <b>29</b> PITCH/KEY-Taste, damit die PITCH-LED aufleuchtet.	
<b>2</b>	De pitch wordt verlaagd. Betätigen Sie den <b>28</b> Pitch-Slider, um den Pitch einzustellen. Die gegenwärtige Pitch-Einstellung wird auf dem Display angezeigt. De pitch wordt verhoogd.	
<b>3</b>	Der DN-D9000 besitzt fünf Pitch-Bereiche, 4%, 10%, 16%, 24% und 100%. Wenn die <b>29</b> RANGE-Taste länger als 1 Sek. gedrückt wird, kann der Pitch-Bereich mit dem PARAMETERS-Knopf ausgewählt werden.	

### Pitch Bend

- Mit der PITCH BEND-Funktion können Sie den Pitch vorübergehend ändern. Der DN-D9000 besitzt für diese Funktion zwei Ausführungsweisen; PITCH BEND-Tasten und Jog Wheel.

<b>1</b>	<p><b>[PITCH BEND +/- -Taste]</b></p> <ul style="list-style-type: none"> <li>Drücken Sie die <b>30</b> PITCH BEND – oder <b>31</b> +, um den Pitch vorübergehend zu ändern. Während diese Tasten gedrückt gehalten werden, wird der Pitch kontinuierlich bis zum Limit verändert.</li> <li>Nach Loslassen der PITCH BEND-Tasten kehrt der Wiedergabe-Pitch auf die Slider-Einstellung zurück.</li> </ul>	
----------	--	--





<b>2-1</b>	<p><b>[Jog Wheel]</b></p> <ul style="list-style-type: none"> <li>Im Wiedergabemodus fängt die BEND-LED an zu blinken.</li> <li>Der Pitch wird stufenweise erhöht, wenn der <b>22</b> Jog Wheel im Uhrzeigersinn gedreht wird; der Pitch wird verringert, wenn der Jog Wheel gegen den Uhrzeigersinn gedreht wird.</li> </ul>	
------------	--	---

<b>2-2</b>	<ul style="list-style-type: none"> <li>Wenn Sie aufhören, den Jog Wheel zu drehen, wird die Wiedergabegeschwindigkeit auf den vorherigen Pitch eingestellt.</li> </ul>
------------	--

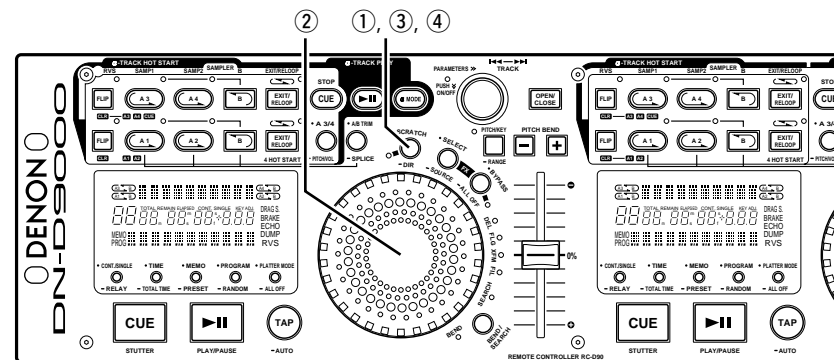
## 6 SCRATCH

Sie können im CD- oder Sampler-Modus Scratches. Sie können auch die Scratch-Soundrichtung auf beides, vorwärts und rückwärts, (Drehrichtung des Jog Wheel) einstellen. Diese Auswahl bietet Ihnen eine Vielzahl an Scratch-Effekten.



<b>1</b>	<p><b>Wiedergabe SCRATCH</b></p> <ol style="list-style-type: none"> <li>Drücken Sie die SCRATCH-Taste, um den Scratch-Modus zu aktivieren; die SCRATCH-LED blinkt.</li> <li>Drehen Sie den Jog Wheel, um ab einem festgelegten Punkt zu scratchen.</li> <li>Drücken Sie die SCRATCH-Taste noch einmal, um den Scratch-Modus zu verlassen.</li> </ol>	  
<b>2-1</b>	<p><b>SCRATCH-Quelle und Richtung auswählen</b></p> <ol style="list-style-type: none"> <li>Nachdem die <b>-</b> DIR-Taste länger als 1 Sek. gedrückt worden ist, kann eine Kombination von Scratch-Quelle und -Richtung mit dem PARAMETERS-Knopf ausgewählt werden.</li> </ol>	



<b>2-2</b>	<ul style="list-style-type: none"> <li>Der DN-D9000 zeigt die aktuelle Einstellung wie folgt an.                     <ul style="list-style-type: none"> <li><b>DISC/BOTH:</b> (Grundeinstellung) Scratch Main-Track in beiden Richtungen.</li> <li><b>DISC/FWD:</b> Scratch Main-Track in Vorwärtsrichtung.</li> <li><b>DISC/RVS:</b> Scratch Main-Track in Rückwärtsrichtung.</li> <li><b>SAMP/BOTH:</b> Scratch Sampler-Sound in beiden Richtungen.</li> <li><b>SAMP/FWD:</b> Scratch Sampler-Sound nur vorwärts.</li> <li><b>SAMP/RVS:</b> Scratch Sampler-Sound nur rückwärts.</li> </ul> </li> </ul> <p>Für das Verwenden von SAMP/BOTH, FWD, RVS Scratch, ist die Sampler-Einstellung erforderlich.</p>
------------	---

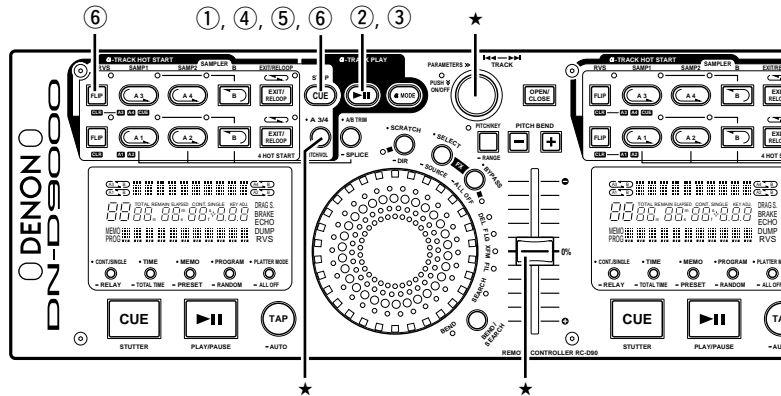

## 7 WIEDERGABE DES ALPHA-TRACK

- Mit der Alpha-Track-Funktion können Sie einen weiteren Track abspielen (den Alpha-Track), während Sie den Main-Track wiedergeben.
- Der Pitch des Alpha-Track und der Soundpegel können eingestellt werden.
- Sie können den Ausgangskanal des Alpha-Track-Sounds vom MAIN OUT (Grundeinstellung) oder MONITOR OUT mit den Voreinstellungen ändern.
- Sie können diese Funktion wie ein Sampler vom Alpha-Cue-Punkt (Real-Time Sampler) verwenden. Wenn MONITOR OUT ausgewählt ist, kann der DN-D9000 bis zu vier Songs gleichzeitig abspielen.

**HINWEIS:** Die Sampler- und Alpha-Track-Funktion können nicht gleichzeitig verwendet werden.



<b>1</b>	<p><b>Aktivieren des Alpha-Track-Modus</b></p> <p>① Wenn der Main-Track in den Standby- oder Wiedergabemodus geschaltet ist, die ALPHA-CUE-Taste drücken, um den Alpha-Cue-Punkt einzustellen. Die ALPHA-CUE-Taste leuchtet rot auf.</p> 
<b>2</b>	<p><b>Starten der Alpha-Track-Wiedergabe</b></p> <p>② Drücken Sie die ALPHA-PLAY/PAUSE-Taste, um die Alpha-Track-Wiedergabe zu starten. Wenn die Wiedergabe startet, leuchtet die ALPHA-PLAY/PAUSE-Taste in der Farbe Grün.</p> 
<b>3</b>	<p><b>Unterbrechen der Alpha-Track-Wiedergabe</b></p> <p>③ Drücken Sie während der Alpha-Track-Wiedergabe die ALPHA-PLAY/PAUSE-Taste, um die Wiedergabe zu unterbrechen. Wenn der Pause-Modus aktiviert ist, beginnt die ALPHA-PLAY/PAUSE-Taste zu blinken.</p> 

<b>4</b>	<p><b>Back Cue Alpha-Track-Wiedergabe</b></p> <p>④ Drücken Sie während der Alpha-Track-Wiedergabe oder im aktivierten Pause-Modus die ALPHA-CUE-Taste, um die Back-Cue-Funktion zu aktivieren. Die ALPHA-CUE-Taste leuchtet in der Farbe Rot.</p> <p><b>HINWEIS:</b> Beachten Sie, dass der Alpha-Cue-Punkt nicht automatisch mit Start der Wiedergabe geändert wird.</p> 
<b>5</b>	<p><b>Stutter-Wiedergabe des Alpha-Track</b></p> <p>⑤ Drücken Sie im aktivierten Alpha-Track-Standbymodus die ALPHA-CUE-Taste, um die Stutter-Funktion zu starten.</p> 

### Löschen des Alpha-Track

- 6**
- ⑥ Drücken Sie die ALPHA-CUE-Taste, während die RVS/FLIP/(CLR)-Taste gedrückt gehalten wird, um den Alpha-Cue-Punkt zu löschen.

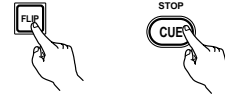

### Soundpegel und Pitch einstellen

Der Alpha-Track- und Sampler-Wiedergabe-Soundpegel und der Pitch sind einstellbar.

- ★ (1) Wenn Sie die **PITCH/VOL**-Taste länger als 1 Sek. drücken, wird der Pitch-Eingangsmodus ausgewählt, die PARAMETERS-LED beginnt zu blinken und die gegenwärtigen Einstellungen werden auf dem Zeichendisplay angezeigt.
- (2) Drücken Sie die PITCH/VOL-Taste noch einmal, um den Soundpegel-Ausgangsmodus auszuwählen.
- (3) Starten Sie die Alpha-Track- oder Sampler-Wiedergabe.
- (4) Durch Drehen des PARAMETERS-Knopfes kann der Soundpegel oder der Pitch eingestellt werden.
- \* Wenn der PARAMETERS-Knopf gleichzeitig gedrückt und gedreht wird, können Sie den Pitch-Bereich 10-mal schneller ändern.
- (5) Drücken Sie die PITCH/VOL-Taste noch einmal, um den Wiedergabeparameter-Modus zu verlassen.

Solange Sie den Alpha-Track Pitch nicht separat eingestellt haben, bleibt der Pitch des Alpha-Track der gleiche wie bei Ihrem Main-Track. In diesem Fall ändert sich der Pitch für den Main-Track und Alpha-Track gleichzeitig, sobald Sie den Pitch-Hauptslder bewegen.

## 8 ALPHA MODE (Alpha-Track Monitor)

Mit dieser Funktion können Sie den Alpha-Track vom MONITOR OUT ausgeben lassen, während der Main-Track abgespielt wird. Mit dieser Funktion können Sie den nächsten Song auf derselben CD vorbereiten, bevor das Ende des ersten Tracks erreicht wird. Im aktivierten Alpha-Mode können Sie die Alpha-Track-Ausgabe über Ihre Mixer-Kopfhörer mithören.

Deshalb können Sie jederzeit zwischen dem Alpha-Track und Main-Track umschalten und zwei Tracks derselben CD kontinuierlich ohne Unterbrechung im Sound abspielen.

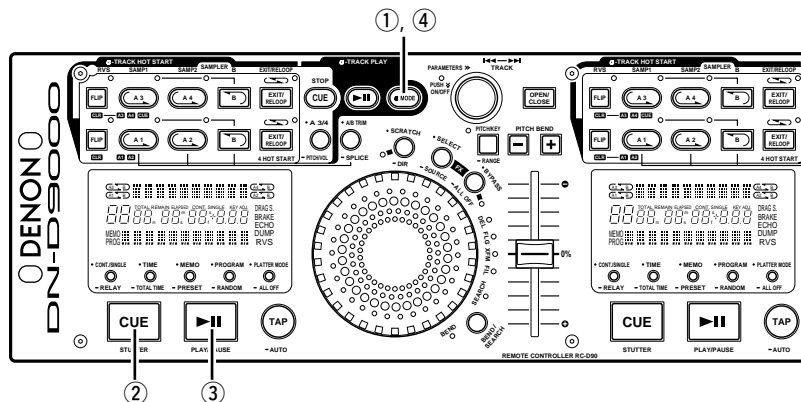

<b>1</b>	<p><b>Aktivieren des Alpha-Mode</b></p> <p>① Drücken Sie die ALPHA-MODE-Taste, um den Alpha Mode zu aktivieren.</p> <p><b>HINWEIS:</b> Bevor der Alpha-Mode aktiviert wird, müssen die Samplers 1 und 2 (A3-, A4-Taste) in den STOP-Modus geschaltet werden, da ansonsten der DN-D9000 den ALPHA-MODE-Befehl nicht akzeptiert.</p> <p>* Im Alpha-Mode blinkt die ALPHA-MODE-Taste.</p>
<b>2</b>	<p><b>Mithören des Alpha-Track</b></p> <ul style="list-style-type: none"> <li>Sie können fast gleich viele Funktionen wie für den Main-Track ausführen, ausgenommen sind: Platter Effects, Program, Random. Ohne diese Funktionen können Sie den bevorzugten Sound und dem Mixing-Punkt vorbereiten.</li> <li>Im Alpha-Track-Modus wird die Display-Information durch den Alpha-Track dominiert.</li> </ul>
<b>3-1</b>	<p><b>Umschalten zwischen Alpha-Track und dem Main-Track</b></p> <ul style="list-style-type: none"> <li>Nachdem Sie Ihren Alpha-Track vorbereitet haben, können Sie den Sound zwischen Alpha-Track und Main-Track wechseln.</li> </ul>

<b>3-2</b>	<p>② Wenn bei Ihrem Main-Track die Cue-Funktion im Alpha-Mode-Modus ausgeführt wird, blinkt die CUE-Taste im schnellen Abstand. Zu diesem Zeitpunkt können Sie zwischen Alpha-Cue-Punkt und Main Cue-Punkt umschalten; anschließend hört die CUE-Taste auf zu blinken und wartet auf den nächsten Befehl.</p> <p>③ Wenn der Main-Track abgespielt und anschließend Alpha-Mode + Alpha-Track ausgewählt wird, blinkt die PLAY/PAUSE-Haupttaste im schnellen Abstand. Zu diesem Zeitpunkt können Sie umschalten (Slam-Mix), um den "MAIN OUT" dazu zu bringen, die Ausgabe zu stoppen und den Alpha-Track zu starten, indem einfach nur die PLAY/PAUSE-Haupttaste gedrückt wird. Der Sound vom Alpha-Cue-Punkt wird zum MAIN OUT umgeleitet, danach hört die PLAY/PAUSE-Taste auf zu blinken.</p> <p>* Nachdem der Alpha-Track zum Main-Track geändert worden ist, endet der Alpha-Mode automatisch und die ALPHA-MODE-Tastenbeleuchtung wird ausgeschaltet. Sie können den Durchgang wiederholen.</p>
------------	--

<b>4</b>	<p><b>Pitch nach dem Umschalten</b></p> <ul style="list-style-type: none"> <li>Der Pitch des Alpha-Track kann separat geändert werden. Nach dem Wechsel zum Alpha-Track unterscheidet sich der Wiedergabe-Pitch gegenüber der Pitch-Slider-Einstellung, da die Einstellung des Pitch-Sliders ursprünglich für den Main-Track galt.</li> <li>In diesem Fall blinkt die PITCH-LED, um davor zu warnen, dass die Einstellung des Pitch-Sliders unterschiedlich ist. Nur wenn die Position des Pitch-Sliders mit dem korrekten Pitch Ihres Alpha-Track übereinstimmt, hört die PITCH-LED auf zu blinken und nimmt die Änderung mit dem Pitch-Slider vor.</li> </ul>
<b>5</b>	<p><b>Verlassen des Alpha-Mode</b></p> <p>④ Sie können den Alpha-Mode durch Drücken der ALPHA-MODE-Taste verlassen.</p>
<b>6</b>	<p><b>Hot Start, Sampler</b></p> <ul style="list-style-type: none"> <li>Die Hot Start- und Sampler-Einstellungen sind mit A1, A2, A3, A4 als Hot Start im Alpha-Mode verfügbar.</li> </ul>

9 SEAMLESS LOOP/HOT START/STUTTER UND SPLICE

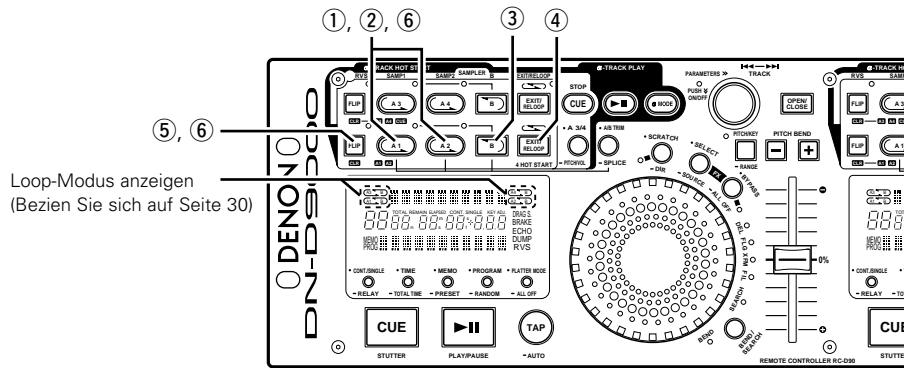

5-2	<p><b>EXIT:</b> Drücken Sie während der Seamless Loop-Wiedergabe die EXIT/RELOOP-Taste, um die Schleife zu verlassen. Der DN-D9000 setzt die Wiedergabe nach Erreichen des B-Punktes fort.</p> <p><b>RELOOP:</b> RELOOP: Wenn die EXIT/RELOOP-Taste nach Verlassen der Schleife gedrückt wird, wird die Seamless Loop-Wiedergabe ab Punkt A fortgesetzt.</p>
6	<p><b>Stutter</b></p> <ul style="list-style-type: none"> <li>Der A1- und A2-Punkt kann auch für die Stutter-Wiedergabe verwendet werden.</li> </ul> <p>5 Drücken Sie die FLIP-Taste für die A1/A2-Tasten, um die Stutter-Wiedergabe zu aktivieren, danach wird die FLIP-LED ausgeschaltet.</p> <p>6 Drücken Sie die FLIP-Taste, um zwischen dem Hot Start/Seamless Loop- und Stutter-Modus umzuschalten.</p>
7	<p><b>Löschen des A1/A2-Punktes</b></p> <p>6 Drücken Sie die A1- oder A2-Taste während die FLIP/(CLR)-Taste gedrückt gehalten wird, um die entsprechenden A- und B-Punkte zu löschen.</p> <p>Oder drücken Sie die Flip-Taste länger als 1 Sek., um beide A1- und A2-Punkte gleichzeitig zu löschen.</p>





Seamless Loop/Hot Start/Stutter (A1-, A2-Tasten)

1	<p><b>Einstellung des A-Punktes (Laden der Hot Start-Daten)</b></p> <p>1 Drücken Sie die A1- oder A2-Taste, um den A-Punkt einzustellen und die Hot Start-Daten zu laden.</p> <ul style="list-style-type: none"> <li>Die A1- und A2-Tasten können separat für den Hot Start verwendet werden.</li> <li>Wenn ein A-Punkt eingestellt ist, leuchtet die entsprechende A-Taste und FLIP-LED, und diese Taste wird in den Hot Start-Modus geschaltet.</li> <li>BPM wird für jeden Hot Start einzeln eingestellt.</li> </ul>	3-2	<ul style="list-style-type: none"> <li>Die B-Taste funktioniert hinsichtlich des A-Punktes, der aktiviert worden ist, bevor die B-Taste gedrückt wurde.</li> <li>Wenn die B-Taste während der Seamless Loop-Wiedergabe oder nach der EXIT-Wiedergabe gedrückt wird, wird der B-Punkt zu der Position verschoben, an der die Taste gedrückt worden ist.</li> <li>Wenn der B-Punkt eingestellt ist, leuchtet das B und die LOOP-LEDs.</li> </ul>
2	<p><b>Startet den Hot Start</b></p> <p>2 Wenn die A1- oder A2-Taste gedrückt wird, startet die Hot Start-Wiedergabe ab dem entsprechenden A-Punkt.</p>	4	<p><b>Wiedergabe von Seamless Loops</b></p> <ul style="list-style-type: none"> <li>Wenn der B-Punkt für A1 nach dem Wiedergabestart vom A1-Punkt erfasst wird, kehrt die Wiedergabe nahtlos zum A1-Punkt zurück. Während der Schleife von A1 zu B, wird der B-Punkt für A2 ignoriert.</li> <li>Wenn der B-Punkt für A2 nach dem Wiedergabestart vom A2-Punkt erfasst wird, kehrt die Wiedergabe nahtlos zum A2-Punkt zurück. Während der Schleife von A2 zu B, wird der B-Punkt für A1 ignoriert.</li> </ul>
3-1	<p><b>Einstellung des B-Punktes für Seamless Loop</b></p> <p>3 Wenn die B-Taste nach Einstellen des A-Punktes oder nach Start der Hot Start-Wiedergabe gedrückt wird, wird der B-Punkt eingestellt und die Seamless Loop-Wiedergabe startet ab dem A-Punkt.</p>	5-1	<p><b>Exit/Reloop</b></p> <p>4 Während der Seamless Loop-Wiedergabe können Sie die Schleife verlassen oder diese fortsetzen.</p>

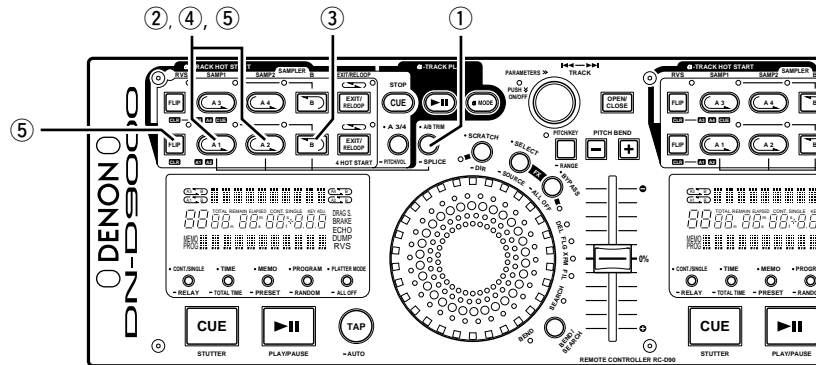
## Splice

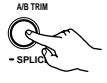
- Überspringen Sie mit Hilfe dieser Funktion einen Abschnitt zwischen Punkt A und B. Punkt A ist der Punkt, ab dem das Überspringen beginnt und Punkt B ist der Punkt, an dem das Überspringen endet.
- Die A1- und A2 Hot Start- und Stutter-Funktionen können nicht verwendet werden, wenn beide Splice-Punkte im Splice-Modus eingestellt werden.



1	<p><b>Einstellungsmodus für die Splice-Punkte</b></p> <p>① Drücken Sie die SPLICE-Taste länger als 1 Sek., um den Einstellungsmodus für den Splice-Punkt mittels der A1-, A2- und B-Tasten zu aktivieren.</p>  <ul style="list-style-type: none"> <li>• Die A-Taste blinkt, wenn der Splice-Modus aktiviert ist.</li> <li>• Die Splice-Punkteinstellung kann nicht für den A-Punkt vorgenommen werden, bei dem bereits Hot Start-Daten geladen sind.</li> </ul>	<p><b>Starten der Splice-Wiedergabe</b></p> <p>4 Starten Sie die Wiedergabe von einer beliebigen Position vor Punkt A. Wenn Punkt A erreicht wird, wird der Abschnitt zwischen Punkt A und Punkt B nahtlos übersprungen und die Wiedergabe fortgesetzt.</p>
2	<p><b>Einstellen des Splice-Startpunktes A</b></p> <p>② Drücken Sie nach dem Wiedergabestart die A1- oder A2-Taste. Die entsprechende A-Taste leuchtet und die B-LED fängt an zu blinken; damit ist der Splice-Startpunkt A eingestellt.</p> 	<p><b>Unterbrechen der Splice-Wiedergabe</b></p> <p>④ Wenn die entsprechende A-Taste nach Einstellen der Splice-Punkte A und B gedrückt wird, wird die A-Tastenbeleuchtung ausgeschaltet und der Splice-Wiedergabemodus wird unterbrochen.</p> <ul style="list-style-type: none"> <li>• Drücken Sie noch einmal die entsprechende A-Taste, um die Splice-Wiedergabe fortzusetzen.</li> </ul> 
3	<p><b>Einstellen des Splice-Endpunktes B</b></p> <p>③ Drücken Sie nach der Einstellung des Splice-Startpunktes A die B-Taste. Die B-LED leuchtet und der Splice-Endpunkt B ist eingestellt.</p> 	<p><b>Löschen der Splice-Punkte</b></p> <p>⑤ Drücken Sie die A-Taste während die entsprechende FLIP/(CLR)-Taste gedrückt gehalten wird, um die Splice-Punkte A und B zu löschen.</p>  <ul style="list-style-type: none"> <li>• Wenn die Splice-Punkte gelöscht sind, wird die A-Taste zurück in den Hot Start-Modus geschaltet.</li> </ul>

**10 A/B TRIM**

- Die A- und B-Punkte für Seamless Loop, Sampler Loop und Splice können mit dem Jog Wheel genau eingestellt werden.
- Dies kann auf zwei Vorgehensweisen gemacht werden.  
 A-B Trim: Trimmen Sie die Punkte während der Loop-Wiedergabe.  
 A/B Move: Verschieben Sie die Punkte mittels der Manual Search. A/B Move kann nicht zusammen mit Sampler Loop verwendet werden.

**A/B Trim**

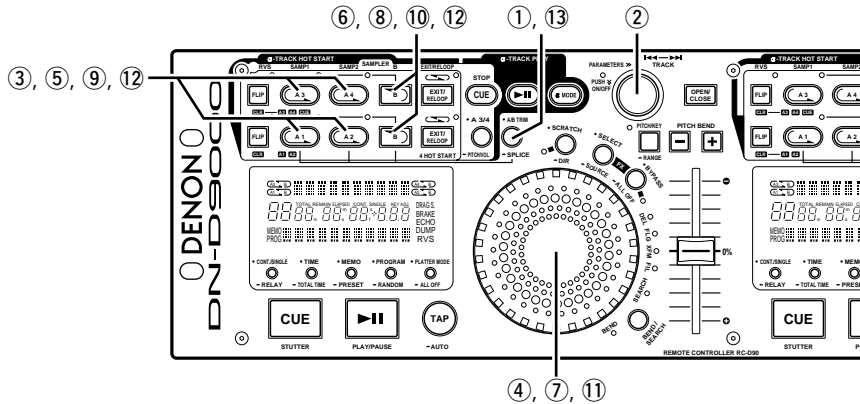

**Aktivieren des A-B Trim-Modus**  
 Wählen Sie als Erstes aus, ob die Punkte A und B mit dem A-B Trim-Modus oder dem A/B Move-Modus eingestellt werden sollen.

**1** Drücken Sie die A/B TRIM-Taste, um den Positioneinstellmodus für die Punkte A und B zu aktivieren.

**2** Drehen Sie jetzt am PARAMETERS-Knopf, um A-B Trim oder A/B Move auszuwählen.

**Wählen Sie den A-Punkt aus (A-B-Trim)**

**3** Stellen Sie A-B Trim ein und drücken Sie für die zu trimmende Schleife die entsprechende A-Taste. Die A-Taste blinkt und die Loop-Wiedergabe startet.

- Im Splice Trim-Modus werden 6 Sekunden des zusammengefügteten Abschnitts (angefangen mit 2 Sekunden vor dem A-Punkt bis 4 Sekunden nach dem B-Punkt) wiedergegeben.

**Trim-Funktion für den A-Punkt**

**4** Drehen Sie den Jog Wheel, um den A-Punkt um jeweils 1 Frame zu verschieben.

- Der Bereich für das Trimmen des Punktes ist wie folgt eingeschränkt.  
 A-Punkt für Loop: ±30 Frames vom ursprünglichen A-Punkt.  
 (Wenn allerdings der A-Punkt aus dem Standby-Modus heraus geladen wurde, kann der A-Punkt nicht nach hinten verschoben werden. Verwenden Sie also die A/B-Move-Funktion.)  
 A-Punkt für Splice: Zwischen dem Anfang der Disc und 5 Frames vor dem B-Punkt  
 A-Punkt für Sampler: Zwischen dem ursprünglichen A-Punkt und 5 Frames vor dem B-Punkt

**A-Punkt speichern (A-B Trim)**

**5** Drücken Sie die A-Taste noch einmal, um den neuen A-Punkt zu speichern und den A-B Trim-Modus zu verlassen. Die A-Taste leuchtet.

**Wählen Sie den B-Punkt aus (A-B-Trim)**

**6** Stellen Sie A-B Trim ein und drücken Sie nach Auswahl des A-Punktes die B-Taste, um den B-Punkt auszuwählen. Drücken Sie anschließend die B-Taste. Die B-LED blinkt und der B-Trimmpunkt wird aktiviert.

**Trim-Funktion für den B-Punkt**

**7** Drehen Sie den Jog Wheel, um den B-Punkt um jeweils 1 Frame zu verschieben.

- Der Bereich für das Trimmen des B-Punktes ist wie folgt eingeschränkt.  
 B-Punkt für Loop: Zwischen 5 Frames nach dem A-Punkt und Ende der Disc  
 B-Punkt für Splice: ±30 Frames vom ursprünglichen B-Punkt  
 (Wenn allerdings der B-Punkt aus dem Standby-Modus heraus geladen wurde, kann der B-Punkt nicht nach hinten verschoben werden. Verwenden Sie also die A/B-Move-Funktion.)  
 B-Punkt für Sampler: Zwischen 5 Frames nach dem A-Punkt und dem Ende des Samplers

**B-Punkt speichern (A-B Trim)**

**8** Drücken Sie die B-Taste noch einmal, um den neuen B-Punkt zu speichern und den A-B Trim-Modus zu verlassen. Die B-LED leuchtet.

**A/B Move**

**Die A- oder B-Punkte auswählen**

**9** Stellen Sie A/B Move ein und drücken Sie die A-Taste für den A-Punkt, den Sie verschieben möchten. Der Standby-Modus wird am A-Punkt aktiviert und die A-Taste blinkt.

**10** Drücken Sie nach Auswahl des A-Punktes die B-Taste, um den B-Punkt auszuwählen.

- Die B-LED blinkt. Der ausgewählte B-Punkt wird für den A1- oder A2-Punkt verwendet, der als Erstes ausgewählt wurde.

**Die A- oder B-Punkte verschieben**

**11** Drehen Sie den Jog Wheel, um den ausgewählten Punkt mit Hilfe der Manual Search-Funktion zu verschieben.

- Der Bereich für das Verschieben des A-Punktes ist wie folgt eingeschränkt.  
 A-Punkt für Loop: Zwischen dem Anfang der Disc und 5 Frames vor dem B-Punkt  
 A-Punkt für Splice: Zwischen dem Anfang der Disc und 5 Frames vor dem B-Punkt
- Der Bereich für das Verschieben des B-Punktes ist wie folgt eingeschränkt.  
 B-Punkt für Loop: Zwischen 5 Frames nach dem A-Punkt und Ende der Disc  
 B-Punkt für Splice: Zwischen 5 Frames nach dem A-Punkt und dem Ende der Disc

**Die A- oder B-Punkte speichern**

**12** Drücken Sie die A1/A2- oder B-Taste noch einmal. Die LED hört auf zu blinken, der A1/A2- oder B-Punkt wird neu eingestellt und der A/B Move-Modus wird deaktiviert.

**Fertigstellen der A/B-Einstellung**

**13** Drücken Sie die A/B TRIM-Taste, um den Einstellmodus für Punkt A und B zu verlassen.



# 11 A3/A4 FÜR SAMPLER, 4 HOT START, ALPHA-TRACK HOT START

Die Tasten von A3, A4 und die entsprechende für FLIP, B und EXIT/RELOOP werden für die Sampler-, 4 Hot Start- und Alpha-Track Hot Start-Funktionen verwendet.

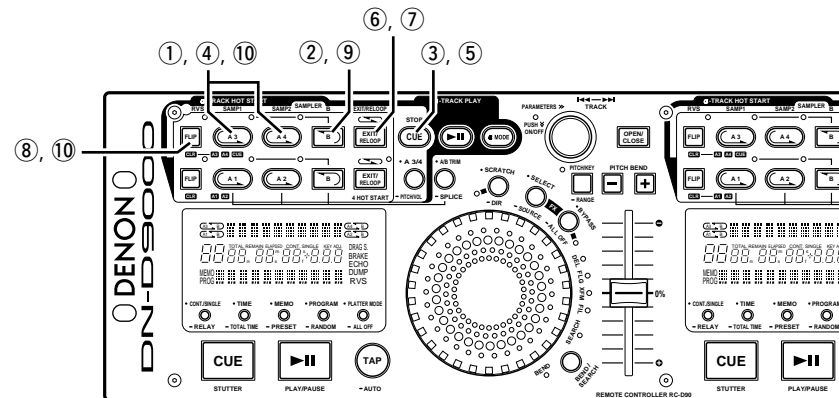
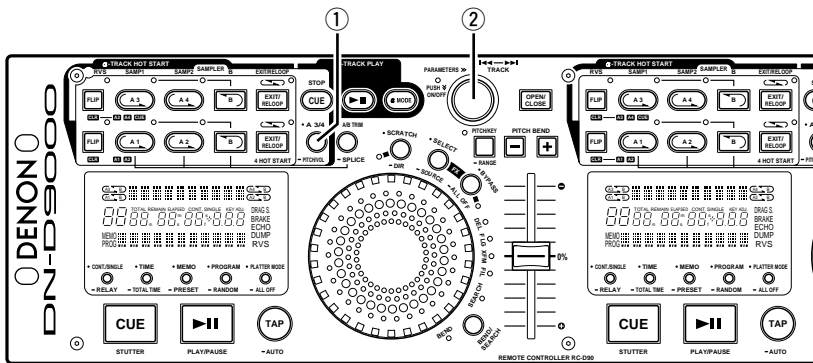

## Sampler

Der DN-D9000 hat vier Sampler (zwei Sampler für jedes Laufwerk) von 15 Sekunden Länge. Diese Sampler werden auch während der Loop-Wiedergabe eingesetzt.

### A3/A4 Mode

#### Einstellen des A3/A4-Modus

Die A3- und A4-Taste können für einen der drei unten beschriebenen Modi verwendet werden.

- Sampler-Modus
- 4 Hot Start-Modus (A1, A2, A3 und A4)
- Alpha-Track Hot Start-Modus

1 Wenn die A 3/4-Taste gedrückt wird, kann der Modus mit dem PARAMETERS-Knopf ausgewählt werden. Die PARAMETERS-LED blinkt und der A3/A4-Modus wird auf dem Zeichendisplay angezeigt.



2 Drehen Sie den PARAMETERS-Knopf und wählen Sie den A3/A4-Tastenmodus aus, drücken Sie anschließend den PARAMETERS-Knopf, um den Modus zu aktivieren.

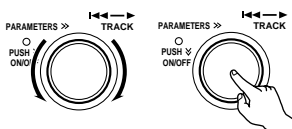

#### Sampler-Modus:

Die Tasten A3 und A4 leuchten in der Farbe Grün.

- Im Sampler-Modus wird die A3-Taste für Sampler1 und die A4-Taste für Sampler2 verwendet.

• Die gesampelten Daten werden im Speicher abgelegt, auch wenn der Modus geändert wird.

#### 4 Hot Start-Modus:

Die Tasten A3 und A4 leuchten in der Farbe Orange.

- Wie die Tasten A1 und A2, werden die Tasten A3 und A4 ebenfalls für die Hot Start-, Stutter- und Seamless Loop-Wiedergabe verwendet. Anschließend können die 4 Hot Start-Punkte eingestellt werden; jeweils ein Punkt für die Tasten A1, A2, A3 und A4.
- Die im 4 Hot Start-Modus eingestellten A3- und A4-Punkte können auch im Alpha-Track Hot Start-Modus verwendet werden.

#### Alpha-Track Hot Start-Modus:

Die A3- und A4-Tasten leuchten in der Farbe Grün.

- Wie die Tasten A1 und A2, werden die Tasten A3 und A4 ebenfalls für die Hot Start-, Stutter- und Seamless Loop-Wiedergabe verwendet. A3 und A4 Hot Start werden für den Alpha-Track wiedergegeben.
- Die im Alpha-Track Hot Start-Modus eingestellten A3- und A4-Punkte können auch im 4 Hot Start-Modus verwendet werden.

#### Sampler-Aufnahme

1 Wenn die SAMP-Taste (SAMP1 (A3) oder SAMP2 (A4)) im Standby- oder Wiedergabemodus gedrückt wird, wird der bis zu 15 Sekunden lange Sound vom A3- oder A4-Punkt im Sampler-Speicher aufgezeichnet.



- Die SAMP1- oder SAMP2-Taste blinkt während der Aufnahme. Nach Abschluss der Aufnahme wird die Tastenbeleuchtung ausgeschaltet und die entsprechende SAMP B-LED leuchtet.

#### Einstellen des B-Punktes

2 Wenn die B-Taste während der Sampler-Aufnahme gedrückt wird, wird der Sampler Loop B-Punkt eingestellt und der Loop-Modus aktiviert.

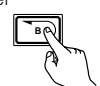

- Nach Einstellen des B-Punktes erfolgt die Aufnahme für etwa 15 Sekunden ohne Unterbrechung.
- Wenn der B-Punkt nicht eingestellt ist, wird der Aufnahme-Endpunkt automatisch als B-Punkt festgelegt. Die EXIT/RELOOP-LED leuchtet auch auf und zeigt damit an, dass der Sampler Loop-Modus automatisch eingestellt wird.

#### Aufnahme stoppen

3 Drücken Sie die STOP (ALPHA-CUE)-Taste, um die Aufnahme zu beenden, bevor sie bei vollem Speicher automatisch beendet wird.



- Die EXIT/RELOOP-LED leuchtet auf und zeigt damit an, dass der Sampler Loop-Modus automatisch eingestellt wird.

#### Wiedergabe des Sampler-Sounds

4 Die Wiedergabe des Sampler-Sounds startet, wenn die SAMP-Taste nach Beenden der Aufnahme gedrückt wird.







- Die Sampler-Wiedergabe wird in Schleifen fortgesetzt. Bei Einstellen des B-Punktes erfolgt die Loop-Wiedergabe zwischen Punkt A und B. Ohne B-Punkteinstellung loppt der Sampler die gesamte Aufnahme (etwa 15 Sekunden).

#### HINWEIS:

Es ist nicht möglich, Sampler1 und Sampler2 gleichzeitig abzuspielen.

5 Drücken Sie die STOP (ALPHA-CUE)-Taste, um den Sampler-Sound auszuschalten.



<b>5</b>	<p><b>Auswahl des Sampler Loop-Modus</b></p> <p>Wenn die Sampler-Wiedergabe stoppt, können Sie für den Sampler den Loop-Modus einstellen.</p> <p>Loop (Grundeinstellung):                  Sampler-Wiedergabe wird mit Schleifen fortgesetzt.                  (EXIT/RELOOP LED leuchtet weiter)</p> <p>Exit: Sampler-Wiedergabe wird über Punkt B bis zur Aufnahmelänge fortgesetzt.                  (EXIT/RELOOP LED blinkt)</p> <p>Single: Sampler-Wiedergabe stoppt am Punkt B.                  (EXIT/RELOOP LED ist ausgeschaltet)</p> <p>⑥ Drücken Sie nach der Aufnahme und vor der Wiedergabe die EXIT/RELOOP-Taste, um den Loop-Modus auszuwählen.</p> 
<b>6</b>	<p><b>Ausschalten und Reloop</b></p> <p>⑦ Die EXIT/RELOOP-Taste kann wie die Seamless Loop-Funktion verwendet werden.</p> 
<b>7</b>	<p><b>Reverse-Wiedergabe</b></p> <p>⑧ Die können durch Drücken der RVS (FLIP)-Taste die Sampler-Sound Reverse-Wiedergabe aktivieren. Im Reverse-Wiedergabemodus leuchtet die RVS-LED.</p> <ul style="list-style-type: none"> <li>Die Reverse-Wiedergabe startet nach Einschalten des Reverse-Modus mit der nächsten Wiedergabe.</li> </ul> 
<b>8</b>	<p><b>Verschieben des Sampler B-Punktes</b></p> <p>⑨ Wenn die B-Taste während der Sampler-Wiedergabe gedrückt wird, wird der B-Punkt zu der Position verschoben, an der die Taste gedrückt worden ist, und die Loop-Wiedergabe startet ab Punkt A.</p> 
<b>9</b>	<p><b>Einstellen der Sampler-Lautstärke und des Pitch</b></p> <ul style="list-style-type: none"> <li>Der Soundpegel (Lautstärke) und der Pitch können für Sampler1 und 2 individuell eingestellt werden.</li> <li>Siehe [7] - Schritt 7 "Soundpegel und Pitch einstellen".</li> </ul>

**Löschen der Sampler-Daten**

⑩ Drücken Sie die SAMP-Taste (SAMP1 oder SAMP2) während die (RVS)/FLIP/(CLR)-Taste gedrückt gehalten, um den Sampler zu löschen.



- Wenn die (RVS)/FLIP/(CLR)-Taste etwa 1 Sek. lang gedrückt wird, können Sie Samplers 1 und 2 löschen.

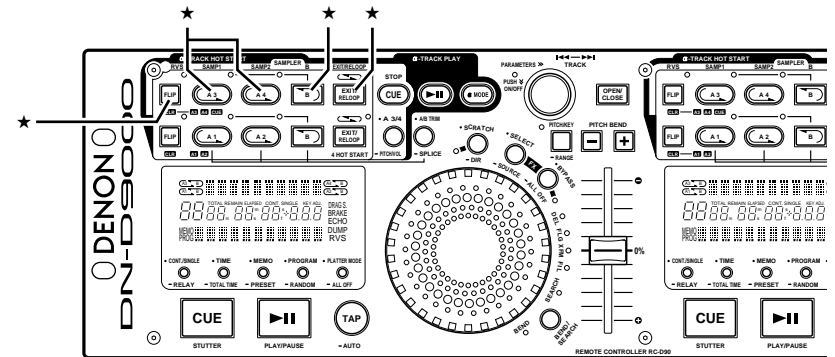

**Hot Start-Modus**

Wie bei den Tasten A1 und A2, wird die Bedienung mittels der Tasten (RVS)/FLIP/(CLR), A3, A4 und EXIT/RELOOP ausgeführt. Die Bedienung ist die gleiche wie bei Hot Start mit den Tasten A1, A2. Siehe Einzelheiten auf Seite 34.

**Alpha-Track Hot Start-Modus**

Wie bei den Tasten A1 und A2, wird die Bedienung mittels der Tasten (RVS)/FLIP/(CLR), A3, A4 und EXIT/RELOOP ausgeführt. (Beziehen Sie sich auf Seite 34.)

## 12 PLATTER EFFECT

Diese Funktion kann nur beim Main-Track verwendet werden.

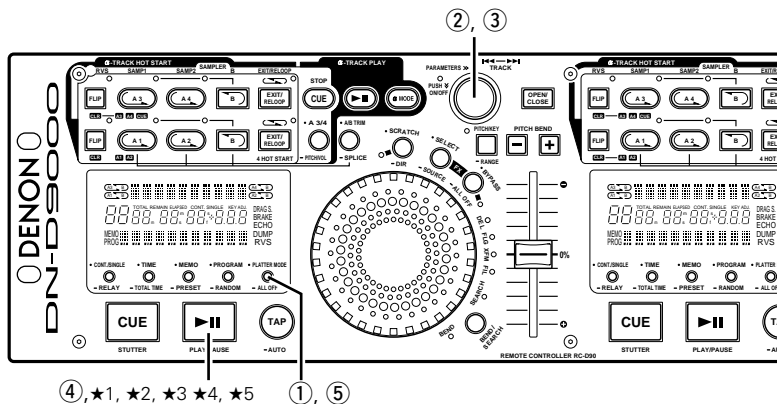

**Auswahl von Platter Effect**

1 Drücken Sie die PLATTER MODE-Taste und der PLATTER EFFECT-Auswahlmodus wird eingestellt. Der Modus wird bei jeder Tastenbetätigung wie folgt umgeschaltet:

DRAG S. (DRAG START) → BRAKE → ECHO (TAIL ECHO) → DUMP → RVS → Verlassen Sie das PLATTER MODE-Menü

- Die PARAMETERS-LED blinkt und die Bezeichnung und Parameter des Platter-Effektes werden angezeigt.

**DRAG S., BRAKE, ECHO:**

Falls Sie diese 3 Funktionen mit den Grundeinstellungen verwenden, ist die PLATTER MODE-Taste nach dem Drücken und der PARAMETERS-Knopf nach dem Einstellen 4 Sekunden lang inaktiv. Nach dem 4 Sekunden wird der ausgewählte Platter Effect gestartet und der DN-D9000 verlässt das Platter-Modusmenü.

2 Oder drücken Sie nach Auswahl des gewünschten Effector den PARAMETERS-Knopf, um den ausgewählten Effector zu "aktivieren". Drücken Sie die Taste noch einmal, um ihn zu "deaktivieren".

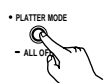

- Wenn der Platter-Effekt eingeschaltet ist, leuchtet die entsprechende Platter-Anzeige auf.

3 Der PLATTER EFFECT-Parameter kann durch Drehen des PARAMETERS-Knopfes ausgewählt werden.

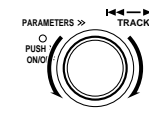

**DUMP, RVS:**

4 In diesem Modus wird der Effekt bei jeder Betätigung der PLAY/PAUSE-Taste ein- und ausgeschaltet.



**Platter Effect**

**DRAG S. (DRAG START):**

Simuliert den Dragging-Sound eines riemenangetriebenen Plattentellers bei Start aus dem Stopp-Status.

- Die DRAG S.-Zeit kann mit dem PARAMETERS-Knopf gewählt werden.

2-1 ★1 wird aktiviert, wenn die Wiedergabe mit der PLAY/PAUSE-Taste gestartet wird.

**BRAKE:**

Simuliert den Winding-Down-Sound eines Vinyl-Plattentellers, der langsam stoppt.

- Die BRAKE-Zeit kann mit dem PARAMETERS-Knopf ausgewählt werden.

- ★2 BRAKE wird aktiviert, wenn die PLAY/PAUSE-Taste während der Wiedergabe gedrückt wird.

**ECHO (TAIL ECHO):**

Addiert ein 1/1-Echo zum Sound, wenn die Wiedergabe stoppt.

- Die Intervalle können mit dem PARAMETERS-Knopf eingestellt werden.

- ★3 ECHO wird aktiviert, wenn die PLAY/PAUSE-Taste während der Wiedergabe gedrückt wird.

**ACHTUNG:**

Während für Effector SOURCE die Option SAMPLER oder ALPHA-TRACK ausgewählt worden ist, ist der Effekt ECHO des Platter Effect nicht eingeschaltet.

**DUMP:**

Reverse-Wiedergabe wird über den festgelegten Zeitraum ausgeführt. Spielt den Sound rückwärts ab, während die Vorwärtsbewegung beibehalten wird, ohne "verstrichene Zeit" zu verlieren, wenn Sie die normale Wiedergabe (in Vorwärtsrichtung) fortsetzen.

- ★4 Bei jeder Betätigung der PLAY/PAUSE-Taste wird zwischen DUMP-Wiedergabe und normaler Wiedergabe umgeschaltet.
- Die Reverse-Wiedergabe wird ausgeschaltet, sobald der Hot Start oder Stutter gestartet wird.

**RVS:**

- ★5 Bei jeder Betätigung der PLAY/PAUSE-Taste wird zwischen Reverse-Wiedergabe und normaler Wiedergabe umgeschaltet.
- Die Reverse-Wiedergabe wird ausgeschaltet, sobald Hot Start oder Stutter gestartet wird.

**Aufheben aller Platter-Effects**

3 5 Drücken Sie die ALL OFF (PLATTER MODE)-Taste länger als 1 Sek., um alle Platter-Effekte zu beenden.

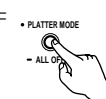

13 EFFECTOR (FX)

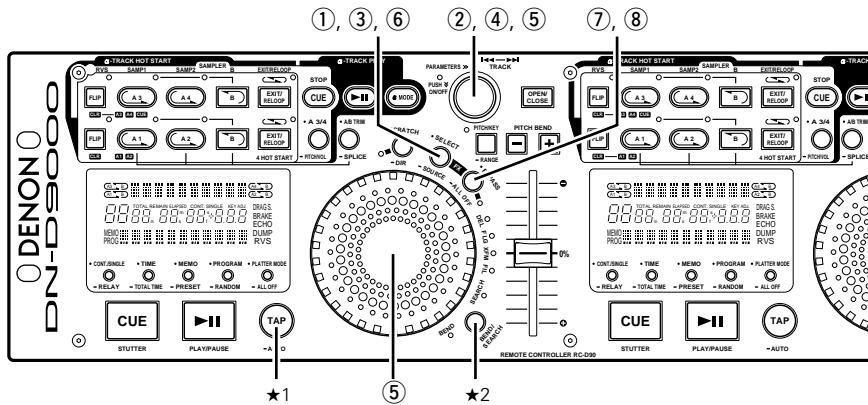

**Auswahl der Effector-Quelle**

Wählen Sie zuerst durch Drücken der SOURCE-Taste die Quelle aus, bei der Sie ein Sound-Effector hinzufügen möchten.

- ① Drücken Sie die **SOURCE**-Taste länger als 1 Sek., jetzt kann die Effector-Quelle mit dem PARAMETERS-Knopf ausgewählt werden.



- Die PARAMETERS-LED blinkt und "SOURCE" wird auf dem Zeichendisplay angezeigt.

- ② Drehen Sie den PARAMETERS-Knopf, um die Quelle auszuwählen, drücken Sie anschließend den PARAMETERS-Knopf, um diese Quelle einzustellen.

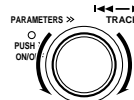

- Sie können aus diesen zwei Quellen auswählen.
  - Main-Track (Grundeinstellung)
  - Sampler oder Alpha-Track

**Auswahl des Effector-Modus**

Wählen Sie als nächstes den zu verwendenden Effector aus.

- ③ Drücken Sie die **SELECT**-Taste. Der Effector-Modus wird bei jeder Tastebetätigung wie folgt umgeschaltet:



DELAY → FLANGER →  
XFM (TRANSFORM) → FILTER →  
Verlassen Sie das EFFECTOR MODE-Menü

- Die PARAMETERS-LED blinkt und die Bezeichnung und Parameter des Effector werden auf dem Display angezeigt.

- ④ Drücken Sie nach Auswahl des gewünschten Effector den PARAMETERS-Knopf, um den Effector einzuschalten. Drücken Sie noch einmal auf den Knopf, um den Effector auszuschalten.

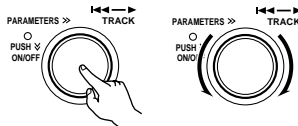

- ⑤ Drehen Sie den Jog Wheel oder den PARAMETERS-Knopf, um die Parameter und des Effector und den Effekt des Effector zu ändern.

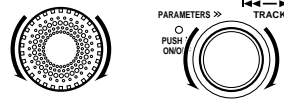

- ★1 BPM wird normalerweise automatisch berechnet, Sie können ihn aber auch manuell mit der TAP-Taste eingeben.

- ⑥ Drücken Sie jetzt die **SELECT**-Taste, um den gegenwärtig aktivierten Effector in den Halten-Modus zu schalten. Jetzt kann ein anderer Effector ausgewählt und die Effector-Auswahl beendet werden.

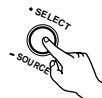

Es gibt vier LEDS (DEL, FLG, XFM, FIL) für jeden Effector, um seinen Status anzuzeigen.

LED leuchtet: Effector ist mit dem Halten-Modus aktiviert.

LED blinkt: Effector aktiviert, wird ausgewählt und ist einstellbar.

LED ausgeschaltet: Effector nicht aktiviert.

- ★2 Da der PARAMETERS (TRACK)-Knopf der Effector-Einstellung zugeordnet ist, ist die Track-Auswahl in diesem Fall deaktiviert. Der DN-D9000 ist in der Lage, den Effector-Modus sehr schnell zu verlassen und den Effector-Sound aufrechtzuerhalten. Drücken Sie dafür die BEND/SEARCH-Taste. Nach dem Verlassen können Sie durch Drücken der SELECT-Taste zu den Effector-Einstellung zurückkehren.

**Effectors**

**DELAY (DEL):**

- Die DELAY-Zeit kann durch Drehen des PARAMETERS-Knopfes ausgewählt werden. (1/32, 1/16, 1/8, 1/4, 1/2, 3/4, 1/1 oder 2/1 der berechneten BPM)
- Anzahl der Delay-Sounds kann durch Drehen des Jog Wheel eingestellt werden. (von 0 (nur Quellen-Ton) bis 22 (nur Verzögern des Tons))

**FLANGER (FLG):**

- Die FLANGER-Zeit kann durch Drehen des PARAMETERS-Knopfes ausgewählt werden. (1/8, 1/4, 1/2, 3/4, 1/1, 2/1 oder 4/1 der berechneten BPM)
- Die FLANGER-Feedbackverstärkung kann durch Drehen des Jog Wheel ausgewählt werden.

**TRANSFORM (XFM):**

- "NORMAL" und "SAMPLER MIX" können durch Drehen des PARAMETERS-Knopfes ausgewählt werden.
- Die stummgeschalteten "Zeit"-Intervalle können durch Drehen des Jog Wheels in beliebiger Richtung ausgewählt werden. Drehen Sie den Jog-Wheel im Uhrzeigersinn, um die längste Zeit auszuwählen, oder gegen den Uhrzeigersinn, um die kürzeste Zeit auszuwählen, womit Sie einen Effekt der "RING"-Art erhalten. Der **SAMPLE MIX**-Modus ist dazu bestimmt, schnell zwischen den Ausgangstönen von SAMPLER und Ihrer CD umzuschalten. Das geladene Sample (A3, A4) und die CD müssen gleichzeitig und in vollkommener Synchronisation miteinander wiedergegeben werden, damit der beste Effekt erzielt werden kann.

- 3-2 **FILTER (FIL):**
  - "BAND CUT" oder "BAND PASS" können durch Drehen des PARAMETERS-Knopfes ausgewählt werden.
  - Das Filterfrequenzband kann durch Drehen des Jog Wheel ausgewählt werden.

- 4 **Überbrücken des Effector**
  - ⑦ Die können alle Effectors durch Drücken der BYPASS-Taste überbrücken.
    - Wenn die BYPASS-Taste noch einmal gedrückt wird, wird mit dem Effector fortgefahren.
    - Während der Überbrückung leuchtet die BYPASS-LED.



- 5 **Aufheben des Effector**
  - ⑧ Drücken Sie die ALL OFF (BYPASS)-Taste länger als 1 Sek., um alle aktivierten Effectors auszuschalten.



## 14 MEMO

Die CD-Einstellungsinformation kann im permanenten Speicher gespeichert werden. Die gespeicherte Information kann später aus dem Speicher abgerufen werden, um Ihnen das Mischen zu erleichtern.

### 1. Informationen über MEMO

- Für das spätere Abrufen können bis zu 5000-Memo-Punkte im inneren Speicher abgelegt werden. Die Anzahl der Tracks auf einer bestimmten CD schränkt nur die Anzahl der verfügbaren Memo-Punkte auf dieser Disc ein.  
Beispiel: Sollte Ihre CD über 22 Tracks verfügen, können Sie nur bis zu 22 Memo-Punkte abspeichern. (1 Memo-Gruppe pro Track)

#### ACHTUNG:

5000 ist die maximal zulässige Anzahl von Tracks, die im Speicher abgelegt werden können.

Um allerdings den MEMO-Betrieb zu vereinfachen, verwaltet das Speichersystem jedes 1250er MEMO-Datenpaket als eine Mindest-Einheit (die Gesamtspeicherkapazität über 5000 geteilt durch 4 Datenpaket-Einheiten). Wenn Sie nur ein MEMO-Datenpaket im 1 MEMO CLEAR-Modus löschen möchten (siehe Seite 41), löscht das Gerät die Memo-Information, aber nicht die interne Memo-Zuordnungsnummer. Dementsprechend kann je nach Zustand die Anzahl der Tracks, die im Speicher abgelegt werden können, unter 500 liegen.

Wenn Sie erst einmal 5000 gespeicherte Punkte erreicht haben, wird Ihnen die Meldung "MEMO FULL!" angezeigt. Zu diesem Zeitpunkt müssen Sie die alten Daten löschen ("delete"), um Platz für neue Memo-Punkte zu schaffen. Aus diesem Grunde werden die ältesten 1250 Memo-Punkte gelöscht.

- Einige Daten können eingestellt und auch im Alpha-Mode wieder aus dem Speicher abgerufen werden.
- Die MEMO-Anzeige leuchtet auf dem Display, wenn ein Track, dessen Daten im Speicher gespeichert sind, ausgewählt wird.

### 2. MEMO ITEMS

Die folgenden Punkte können maximal unter 1 Speicherbank gespeichert werden:

- Cue- und Alpha-Cue-Punkt
- A1-B1- und A2-B2-Punkte
- A3-B3-, A4-B4-Punkte und A3/4-Modus (nicht im Sampler-Modus gespeichert)
- Wiedergabe-Pitch, Pitch ein/aus, Key Adjust Ein-/Aus-Einstellung

### 3. MEMO MODE SELECT

- Drücken Sie die MEMO-Taste im Cue-Modus, um den MEMO-Modus zu aktivieren.
- Drehen Sie den PARAMETERS-Knopf, um die verschiedenen MEMO-Modi aus den folgenden Modi auszuwählen.

#### Memo Set, MemoCall, Memo Clr

Je nach Bedingung können einige Modi nicht ausgewählt werden.

- Drücken Sie die MEMO-Taste noch einmal, um den MEMO-Modus zu verlassen.

#### (1) Daten im Speicher ablegen [Memo Set]

- Nach Ausführen der zu speichernden Einstellungen die CUE-Taste drücken.
- Wenn die MEMO-Anzeige im Cue-Modus auf dem Display ausgeschaltet ist, die MEMO-Taste drücken, um die Memo Set-Funktion zu aktivieren.
- Falls die MEMO-Anzeige leuchtet, muss das existierende Memo gelöscht werden, bevor das neue Memo gespeichert wird.
- Drücken Sie zum Schluss den PARAMETERS-Knopf, um die Einstellung zu beenden. Die Meldung "COMPLETE" wird angezeigt und die MEMO-Anzeige leuchtet.

#### MEMO FULL

- Wenn der Speicher voll ist und keine Daten mehr gespeichert werden können, wird "Memo Full!" und "Del 1250?" angezeigt.
- In diesem Fall ist es erforderlich, dass Sie die ersten 1250 Memos (Nummer 1 bis 1250) auf einmal löschen, um Platz für neue Memos zu schaffen.
- Um Platz zu schaffen, müssen Sie den PARAMETERS-Knopf drücken, wenn "Del 1250?" angezeigt wird.
- "Delete OK?" erscheint, anschließend den PARAMETERS-Knopf noch einmal drücken, um den Löschvorgang zu starten.
- Nachdem die ersten 1250 Memos gelöscht worden sind (Nummer 1 bis 1250), werden die Punkte nach dem 1251. Memo als neue Punkte 1, 2, 3... durchnummeriert (nun verfügen Sie über 1250 neue leere Speicherplätze).

### (2) MEMO Call [Memo Call]

- Wenn eine CD Tracks mit Memos enthält, die mit dem DN-D9000 eingefügt wurden, blinkt die MEMO-Anzeige 5 Sekunden lang.
- Um die Memo-Daten aufzurufen, zuerst den Track wählen, der mit einem MEMO versehen ist. Danach leuchtet die MEMO-Anzeige.
- Drücken Sie die MEMO-Taste, um die Memo Call-Funktion zu aktivieren.
- Wenn der PARAMETERS-Knopf im Memo Call-Modus gedrückt wird, werden alle im Speicher gespeicherten Daten geladen. DN-D9000 wird beim aufgerufenen Cue-Punkt in den Standby-Modus geschaltet.
- Wenn der Wiedergabe-Pitch vom Memo geladen wird und die PITCH-LED dabei blinkt, ist der Wiedergabe-Pitch solange gesperrt, bis der Pitch-Slider den gleichen Pitch hat. Während der Wiedergabe-Pitch gesperrt ist, blinkt die PITCH-LED.

#### Memo Call im Alpha-Mode

- Im Alpha-Mode kann die Memo Call-Funktion verwendet werden, wenn der Main-Track nicht im Cue-Modus läuft. Und die Memo Call-Funktion kann ohne Änderung der Main-Track-Operations verwendet werden.

### (3) 1 MEMO CLEAR [Memo Clr]

- Wählen Sie den MEMO-Track, um die Memo-Daten zu löschen. Danach leuchtet die MEMO-Anzeige.
- Drücken Sie die MEMO-Taste, um die Memo Clear-Funktion zu aktivieren.
- Wenn der PARAMETERS-Knopf im MEMO CLEAR-Modus gedrückt wird, wird der Speicher gelöscht und die MEMO-Anzeige wird auf dem Display ausgeschaltet.

#### ALL MEMO CLEAR

- Alle Speicherdaten können gelöscht werden.
- Für Anleitungen siehe "15 PRESET (12) All MEMO CLEAR".

### 4. Alle MEMO-Daten kopieren

- Die MEMO-Daten können zwischen DN-D9000s kopiert werden.
- Auch DN-2600F MEMO-Daten können auf den DN-D9000 kopiert werden.
- Für Anleitungen siehe "15 PRESET (13) MEMO ALL COPY".

## 15 PRESET

### 1. Preset-Modus

- Der Preset-Modus ist aktiviert, wenn die PRESET-Taste länger als 1 Sek. gedrückt wird, während sich der DN-D9000 im Cue-, Pause- oder No Disc-Modus befindet.
- Drehen Sie den PARAMETERS-Knopf, um den Preset-Punkt auszuwählen.
- Nach der Auswahl des Punktes den PARAMETERS-Knopf drücken, um die Preset-Daten auszuwählen.
- Wiederholen Sie diese Schritte, um die Preset-Daten zu ändern.
- Drücken Sie die PRESET-, CUE-, PLAY/PAUSE-Taste, um den Preset-Modus zu verlassen.

### 2. Preset-Punkte und -Daten

Das "\*" neben den Daten gibt den Grundwert an.

- AUTO CUE: Auto Cue-Pegelsuche ein/aus  
ON\* / OFF
- PITCH RANGE: Wählen Sie den Wiedergabe-Pitch-Bereich aus, wenn der Strom eingeschaltet wird.  
±4 / ±10\* / ±16 / ±24%
- ALPHA-TRACK OUTPUT: Alpha-Track-Wiedergabe Ausgabeposition.  
Main out\* / Monitor out
- AUTO CLOSE: Zeit für automatisches Schließen des Disc-Halters.  
OFF / 10 / 30\* / 60 seconds
- EOM: Startzeit für Meldung bei Track-Ende.  
OFF / 10\* / 15 / 20 / 30 / 60 / 90 seconds
- Alpha-Track FADER START: Wählen Sie Alpha-Track Fader Start ON/OFF.  
ON / OFF\*
- FADER: Wählen Sie den 2-Line-Typ (Cue und Wiedergabe) oder 1-Line-Typ (Wiedergabe und Pause).  
PLAY/CUE\* / PLAY/PAUSE

- (8) POWER ON PLAY: Die Wiedergabe startet, wenn die Stromzufuhr eingeschaltet ist, wenn eine Disc eingelegt wird.  
ON / OFF\*
- (9) A3/4 MODE: Wählen Sie die A3- und A4-Tastenbetriebsmodi aus, wenn der Strom eingeschaltet wird.  
Sampler\* / 4H/S / Alpha-Track H/S
- (10) Wählen Sie den Wiedergabemodus, wenn der Strom eingeschaltet wird.  
SINGLE\* / CONTINUOUS
- (11) ELAPSED/REMAIN: Wählen Sie den Zeit-Modus, wenn der Strom eingeschaltet wird.  
ELAPSED\* / REMAIN
- (12) PROGRAM ALL CLEAR: Löschen Sie alle Programmwiedergabe-Daten im permanenten Speicher.  
**HINWEIS:** Dieser voreingestellte Punkt kann ausschließlich in CD1 (linke Seite) der Fernbedienung ausgeführt werden.
- ① Drücken Sie den PARAMETERS-Knopf und wählen sie "YES", um das Programm zu löschen.
    - "Clear\_OK?" blinkt auf dem Zeichendisplay.
  - ② Drücken Sie noch einmal auf den PARAMETERS-Knopf und wählen Sie "OK", um den Löschvorgang für das Programm zu starten.  
Während die Daten gelöscht werden, erscheint "Prog. Clear" auf dem Zeichendisplay.
  - ③ Ist der Löschvorgang abgeschlossen, wird "Complete!" angezeigt.
- (13) MEMO ALL CLEAR: Löschen aller MEMO-Daten im permanenten Speicher.  
**HINWEIS:** Dieser voreingestellte Punkt kann ausschließlich in CD1 (linke Seite) der Fernbedienung ausgeführt werden.
- ① Drücken Sie den PARAMETERS-Knopf und wählen Sie "YES", um die MEMO-Daten zu löschen.
    - "Clear\_OK?" blinkt auf dem Zeichendisplay.
  - ② Drücken Sie noch einmal auf den PARAMETERS-Knopf und wählen Sie "OK", um den Löschvorgang der Speicherdaten zu starten.
    - Während die Daten gelöscht werden, erscheint "Memo\_Clear" auf dem Zeichendisplay.
  - ③ Ist der Löschvorgang abgeschlossen, wird "Complete!" angezeigt.
- (14) MEMO ALL COPY: Kopieren Sie sämtliche MEMO-Daten von der Haupteinheit des DN-D9000 (oder DN-2600F) zur Untereinheit des DN-D9000, wenn beide Geräte durch ein dafür bestimmtes Kreuzkabel aneinander angeschlossen sind. (Siehe Schaubild hinsichtlich des Kabels.)  
**HINWEIS:** Dieser voreingestellte Punkt kann ausschließlich in CD1 (linke Seite) der Fernbedienung ausgeführt werden.  
Stellen Sie zudem sicher, dass beide Disc-Fächer geöffnet sind oder dass in keinem der Disc-Fächer eine Disc liegt.

Querverbindungskabel:

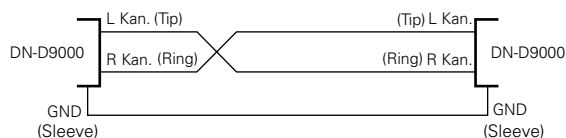

- Verbinden Sie unter Verwendung des Kreuzkabels die X-EFFECT-Anschlüsse zwischen zwei DN-D9000-Geräten oder zwischen einem DN-2600F- und einem DN-D9000 -Gerät.
- Wenn es sich bei der Haupteinheit um einen DN-2600F handelt, führen Sie bitte zunächst im Preset-Modus des DN-2600F das unten beschriebene Verfahren durch. (Lesen Sie sich hinsichtlich näherer Informationen bitte die Bedienungsanleitung des DN-2600F durch.)
  - \* Stellen Sie den "Copy Master" für den Preset-Punkt (14) ein.  
Gehen Sie anschließend bei der Untereinheit des DN-D9000 zum unten stehenden Punkt ① weiter.

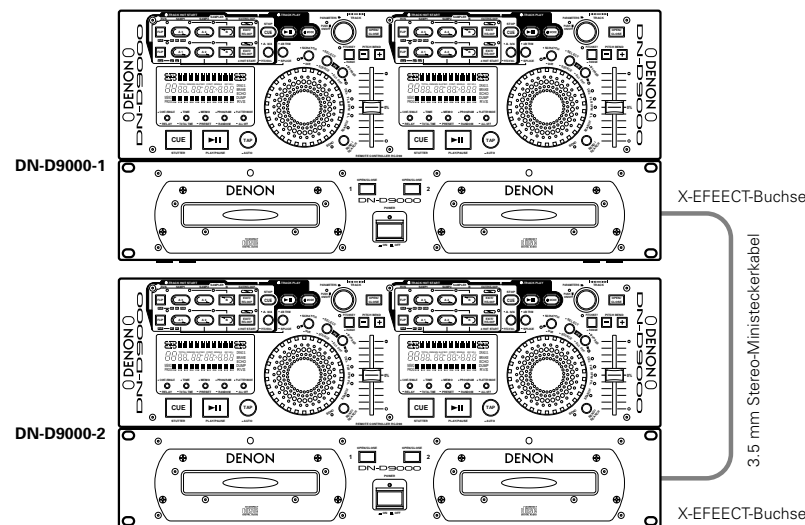

- Führen Sie den Kopiervorgang zum Slave-DN-D9000 aus.
    - ① Drücken Sie den PARAMETERS-Knopf und wählen Sie "YES", um den Kopiervorgang zu starten. "Copy OK?" blinkt auf dem Zeichendisplay.
    - ② Drücken Sie noch einmal auf den PARAMETERS-Knopf. "Start OK?" wird auf dem Zeichendisplay angezeigt.

**HINWEIS:**  
Sollte es sich bei dem Hauptgerät um einen DN-2600F handeln, führen Sie hier das unten stehende Verfahren im Preset-Modus des DN-2600F durch.  
Starten Sie im Preset-Punkt (15) zunächst das Kopieren am DN-2600F. Gehen Sie anschließend bei der Untereinheit des DN-D9000 zum unten stehenden Punkt ③ weiter.
  - ③ Drücken Sie noch einmal auf den PARAMETERS-Knopf und starten Sie den Kopiervorgang, wenn die kopierten Daten vom Master empfangen werden. "Copying" wird auf dem Zeichendisplay angezeigt.
    - Wenn der Master und der Slave nicht angeschlossen oder für den Kopiervorgang vorbereitet sind, erscheint "Not Connect" auf dem Zeichendisplay.
  - ④ Ist der Kopiervorgang abgeschlossen, wird "Complete!" angezeigt.
    - "Copy\_Error" wird auf dem Zeichendisplay angezeigt, wenn der Kopiervorgang nicht normal abgeschlossen worden ist.

Versuchen Sie in diesem Fall erneut, das oben beschriebene Verfahren durchzuführen.

    - Die kopierten MEMO -Daten werden dem mit den höchsten Nummern versehenen Bereich der Untereinheit DN-D9000 hinzugefügt.
- (15) Stellen Sie alle voreingestellten Daten auf die werkseitigen Grundeinstellungen.
- ① Drücken Sie PARAMETERS-Knopf , um die PRESET-Daten zu löschen. "Initial\_OK?" blinkt auf dem Zeichendisplay.
  - ② Drücken Sie noch einmal auf den PARAMETERS-Knopf und wählen Sie "OK", um den Löschvorgang der voreingestellten Daten zu starten.  
Während die Daten gelöscht werden, erscheint "Preset\_Int" auf dem Zeichendisplay.
  - ③ Ist der Löschvorgang abgeschlossen, wird "Complete!" angezeigt.

**16 PROGRAM/RANDOM/RELAY PLAY/POWER ON PLAY**

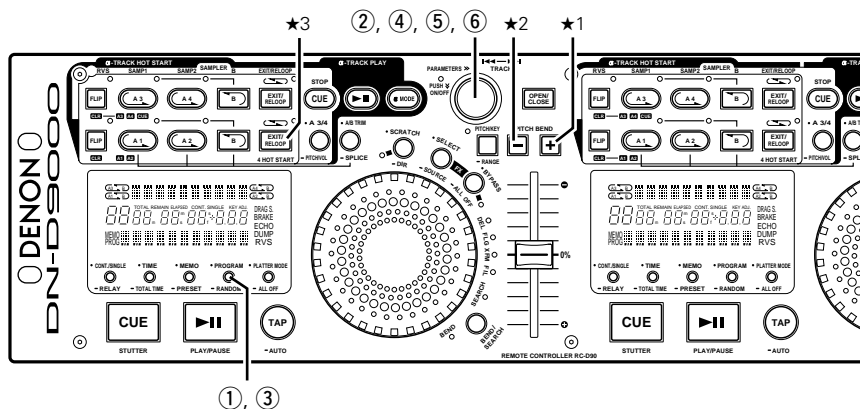

<b>2</b>	<p>⑥ Drücken Sie noch einmal auf den PARAMETERS-Knopf und kehren Sie zurück zu Schritt 1-④.</p> <ul style="list-style-type: none"> <li>• Wiederholen Sie diese Schritte, um ein ganzes Programm einzugeben.</li> <li>• Drücken Sie die PROGRAM-Taste noch einmal, um den Programmeingabemodus zu beenden; führen Sie anschließend die Programmwiedergabe (Prog.On) aus.</li> </ul>
<b>3</b>	<p><b>Starten Sie die Programm-Wiedergabe (Prog.On)</b></p> <ul style="list-style-type: none"> <li>• Wenn "Prog.On" ausgewählt wird, wird der DN-D9000 beim ersten programmierten Track in den Cue-Modus geschaltet.</li> <li>• Die Programm-Wiedergabe startet, wenn die PLAY/PAUSE-Taste gedrückt wird.</li> </ul> <p>★3 Sie können die Programmwiedergabewiederholungsfunktion mit der EXIT/RELOOP-Taste bedienen.</p>
<b>4</b>	<p><b>Programm-Modus ausschalten (Prog.Off)</b></p> <ul style="list-style-type: none"> <li>• Wenn "Prog.Off" ausgewählt wird, wird der Programm-Wiedergabemodus ausgeschaltet und der normale Wiedergabemodus wird wieder aktiviert.</li> </ul>
<b>5</b>	<p><b>Programm speichern (MemoSet)</b></p> <ul style="list-style-type: none"> <li>• Wenn "Memo Set" ausgewählt wird, wird das Programm, das eingestellt wurde, im permanenten Speicher gespeichert.</li> </ul>
<b>6</b>	<p><b>Programm aufrufen (MemoCall)</b></p> <ul style="list-style-type: none"> <li>• Wenn "MemoCall" ausgewählt wird, wird das im permanenten Speicher gespeicherte Programm geladen und der Programm-Wiedergabemodus aktiviert.</li> </ul>
<b>7</b>	<p><b>Programm löschen (Memo Clr)</b></p> <ul style="list-style-type: none"> <li>• Wenn "Memo Clr" ausgewählt wird, wird das Programm der geladenen Disc gelöscht.</li> <li>• Löschen aller Programm-Memos mit Hilfe der Preset-Funktion.</li> </ul>

**Programm-wiedergabe (Program Play)**

- Bis zu 25 Tracks pro Disc können programmiert werden.
- Programme von bis zu sechs Discs (ein Programm pro Disc) können im permanenten Speicher gespeichert werden.

**HINWEIS:** Funktionen wie Hot Start, Sampler, Effector und Platter Effect können während der programmierten Wiedergabe nicht verwendet werden.

**Programm-modusauswahl (Program mode select)**

- ① Drücken Sie im Cue- oder Pause-Modus die PROGRAM-Taste, um den Programm-Modus zu aktivieren.
- ② Drehen Sie den PARAMETERS-Knopf, um die verschiedenen Programm-Modi aus den folgenden Modi auszuwählen.

**Prog.In, Prog.On, Prog.Off, MemoSet, MemoCall, Memo Clr**

Je nach Bedingung, können einige Modi nicht ausgewählt werden.

- ③ Drücken Sie die PROGRAM-Taste noch einmal, um den Programm-Modus zu verlassen.

**1-1 Programm eingeben (Prog.In)**  
Geben Sie für die programmierte Wiedergabe das Programm ein.

④ Drehen Sie den PARAMETERS-Knopf, um den zu programmierenden Track auszuwählen.

⑤ Drücken Sie den PARAMETERS-Knopf, um den ausgewählten Track einzugeben.

**1-2**

★1 **Einfügen von Tracks in das Programm**

- Sie können in die zuvor programmierten Tracks zusätzliche Tracks einfügen.
- Durch Drücken der Taste PITCH BEND + kann jeweils ein Track eingefügt werden; kehren Sie anschließend zurück zu Schritt 1.

★2 **Löschen von Tracks im Programm**

- Sie können in den zuvor programmierten Tracks einige Tracks löschen.
- Durch Drücken der Taste PITCH BEND - kann jeweils ein Tracks gelöscht werden.

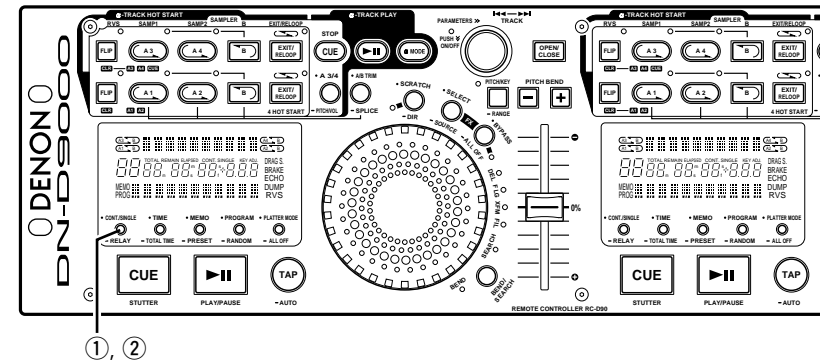
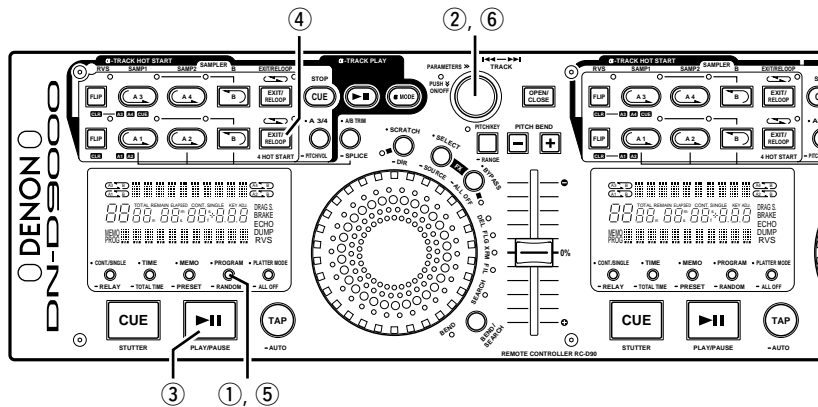

**Random-Wiedergabe**

- Bei der Random-Wiedergabefunktion werden Tracks zufällig ausgewählt und von den in beiden Playern (CD1 und CD2) befindlichen Discs wiedergegeben.

**HINWEIS:** Funktionen wie Hot Start, Sampler, Effector und Platter Effect können während der Random-Wiedergabe nicht verwendet werden.

<b>1</b>	<p><b>Random-Wiedergabemodus (Random On)</b></p> <p>① Drücken Sie im Cue- oder Pause-Modus lange auf die RANDOM-Taste, um "Random On" auszuwählen.</p>
<b>2-1</b>	<p><b>Random-Wiedergabe starten</b></p> <p>③ Drücken Sie die PLAY/PAUSE-Taste auf dem Player, der sich im Standby-Modus befindet, um die Random-Wiedergabe zu starten.</p> <ul style="list-style-type: none"> <li>• Der Random-Wiedergabemodus wird ausgeschaltet, wenn der Disc-Halter von CD1 oder CD2 geöffnet wird.</li> </ul>

<b>2-2</b>	<p>④ Sie können die Random-Wiedergabewiederholungsfunktion mit der EXIT/RELOOP-Taste bedienen.</p>
<b>3</b>	<p><b>Random-Wiedergabe ausschalten (RandomOff)</b></p> <p>⑤ "RandomOff" wird ausgewählt, wenn die RANDOM-Taste während der Random-Wiedergabe gedrückt wird.</p> <p>⑥ Drücken Sie den PARAMETERS-Knopf, um die Random-Wiedergabe abzubrechen. Das Gerät kehrt in den normalen Wiedergabe-Modus zurück.</p>

**Relay-Wiedergabe**

- Die Relay-Wiedergabefunktion ist ein Wiedergabemodus, mit dem Tracks von CDs in beiden Playern links und rechts kontinuierlich abgespielt werden.

<b>1</b>	<p><b>Relay-Wiedergabe starten</b></p> <p>① Drücken Sie die RELAY-Taste länger als 1 Sek., um den Relay-Wiedergabemodus zu aktivieren. Sie können den Relay-Modus wie unten dargestellt einstellen.</p> <ul style="list-style-type: none"> <li>• Im einfachen Wiedergabemodus startet bei Erreichen des Disc-Endes in einem Player die Wiedergabe des anderen Players.</li> <li>• Im kontinuierlichen Wiedergabe-Modus startet ein weiterer Player, sobald die Wiedergabe aller Tracks auf einer Seite beendet ist.</li> <li>• Die Discs in CD1 and CD2 können abwechselnd abgespielt werden, wenn bei CD1 und CD2 der Relay-Wiedergabemodus aktiviert ist.</li> </ul>
----------	--

<b>2</b>	<p><b>Relay-Wiedergabe stoppen</b></p> <p>② Wenn die RELAY-Taste im Relay-Wiedergabemodus lange gedrückt gehalten wird, wird der Relay-Wiedergabemodus ausgeschaltet.</p>
----------	---

**Wiedergabe bei Einschalten des Stroms (Power On Play)**

- Wenn "POWER ON PLAY" unter "P7 PRESET (7)" auf "ON" eingestellt ist, startet die Wiedergabe bei Einschalten des Stroms vom ersten Track der Disc.



## 17 TECHNISCHE DATEN

### ALLGEMEIN

<b>Typ:</b>	Compact Disc-Spieler mit Doppelmechanismus und Kabelfernbedienung
<b>Disc-Typ:</b>	Standard Compact Discs (12 cm Discs) CD-R, CD-RW Discs
	<b>HINWEIS:</b> Fertiggestellte CD-R oder CD-RW Discs können in diesem Gerät abgespielt werden. Es ist jedoch möglich, dass einige CD-R/RW Discs aufgrund der Aufnahmequalität nicht abgespielt werden können.
<b>Abmessungen:</b>	CD Spieler Teil: 482 (B) x 88 (H) x 252 (T) mm (ohne FüÙe) Fernbedienungsgert: 482 (B) x 132 (H) x 40 (T) mm (ohne FüÙe)
<b>Installation:</b>	zu befestigen in 19-inch Rack CD Spieler Teil: 2U Fernbedienungsgert: 3U
<b>Masse:</b>	CD Spieler Teil: 8 kg Fernbedienungsgert: 4 kg
<b>Stromversorgung:</b>	Modelle für die USA, Kanada und Taiwan: 120 V Wechselstrom ±10%, 60 Hz Modelle für die Europäische: 230 V Wechselstrom ±10%, 50 Hz
<b>Leistungsaufnahme:</b>	33 W
<b>Umgebungsbedingungen:</b>	Betriebstemperatur: 5 bis 35°C Betriebs-Luftfeuchtigkeit: 25 bis 85% (keine Kondenswasserbildung) Lager-Temperatur: -20 bis 60°C

### AUDIO TEIL

<b>Main Out, Monitor Out</b>	
<b>Quantisierung:</b>	Linear 24-Bit pro Kanal
<b>Probeentnahmefrequenz:</b>	44,1 kHz bei normaler Tonstärke
<b>Oversampling Rate:</b>	8-fach
<b>Gesamtklirrfaktor:</b>	0,01 % oder weniger
<b>Störabstand:</b>	90 dB oder mehr
<b>Kanalabstand:</b>	85 dB oder mehr
<b>Frequenzgang:</b>	20 bis 20,000 Hz
<b>Analogausgang</b>	
<b>Main-Ausgangspegel:</b>	2.0 V r.m.s.
<b>Monitor-Ausgangspegel:</b>	2.0 V r.m.s.
<b>Impedanz:</b>	10 kΩ/kOhms oder mehr
<b>Digital-Ausgang</b>	
<b>Signalformat:</b>	SPDIF
<b>Ausgangspegel:</b>	0,5 Vp-p 75 Ω/Ohm

### FUNKTIONEN

<b>Sofortiger Start:</b>	Innerhalb von 20 msek.
<b>Variabler Pitch</b>	
<b>MAIN, α TRACK:</b>	±4% (0,05% pitch), ±10% (0,1% pitch), ±16% (0,1% pitch) ±24% (0,1% pitch), ±100% (1,0% pitch)
<b>Pitch-bend:</b>	Pitch-range ±4%, ±10%: ±12% Pitch-range ±16%, ±24%: ±26% Pitch-range ±100%: ±99%
<b>Sampler</b>	
<b>Abtastfrequenz:</b>	44,1 kHz
<b>Länge:</b>	15 Sek.
<b>Ausgangspegel:</b>	2,0 V r.m.s. (Variable / -14 ~ +6 dB)
<b>Variabler Pitch:</b>	±24% (0,1% pitch)
<b>Suchlaufgenauigkeit:</b>	1/75 Sek. (1 Subcode-Rahmen)
<b>Max. Scan Geschwindigkeit:</b>	Über 20 mal Normalgeschwindigkeit
<b>Max. MEMO Speicherbänke:</b>	5000 Bänke

\* Änderungen der technischen Daten und des Designs ohne vorherige Ankündigung vorbehalten.

## **DENON, Ltd.**

16-11, YUSHIMA 3-CHOME, BUNKYOU-KU, TOKYO 113-0034, JAPAN  
Telephone: (03) 3837-5321

Printed in Japan 511 3876 003

## Free Manuals Download Website

<http://myh66.com>

<http://usermanuals.us>

<http://www.somanuals.com>

<http://www.4manuals.cc>

<http://www.manual-lib.com>

<http://www.404manual.com>

<http://www.luxmanual.com>

<http://aubethermostatmanual.com>

Golf course search by state

<http://golfingnear.com>

Email search by domain

<http://emailbydomain.com>

Auto manuals search

<http://auto.somanuals.com>

TV manuals search

<http://tv.somanuals.com>