

# EXILIM

Digital Camera

## EX-Z70

### User's Guide



حسن انتخاب شما را در خرید این محصول کاسیو تبریک می‌گوئیم.

- قبل از شروع بکار با دوربین ، موارد احتیاطی این کتاب راهنما را به دقت مطالعه فرمائید.
- جهت استفاده های آتی ، این کتاب راهنما را در مکان مشخصی قرار دهید.
- جهت دسترسی به اطلاعات جدید ، به پایگاه اینترنتی کاسیو به آدرس ذیل مراجعه فرمائید.

<http://www.exilim.com/>.

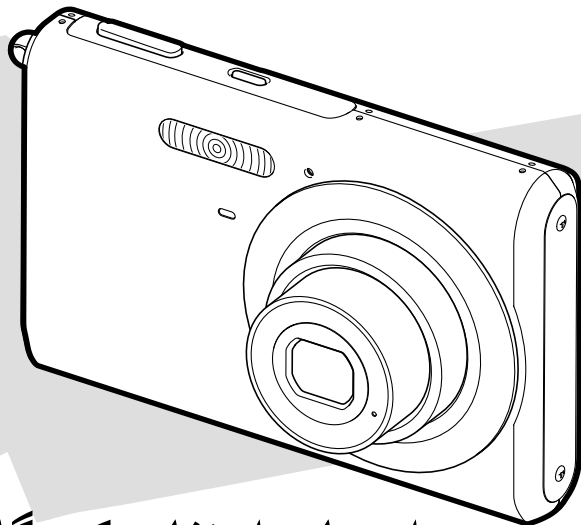

## راهنمای استفاده کنندگان

این کتاب در شرکت دایا سیستم ترجمه شده و کلیه حقوق آن محفوظ می‌باشد

# CASIO®

# راهنمای استفاده از دوربین دیجیتال کاسیو به زبان فارسی

■ حسن انتخاب شما را در خرید دوربین دیجیتال EX-Z70 تبریک میگوئیم. این کتاب راهنما اطلاعات اولیه جهت راه اندازی دوربین EX-Z70 را به شما میدهد. جهت دریافت اطلاعات بیشتر به کتاب راهنمای اصلی این دوربین که به صورت یک فایل PDF در CD همراه دوربین میباشد مراجعه نمایید. جهت استفاده از این کتاب راهنما، مینیایست نرم افزار Adobe Acrobat Reader را در کامپیوتر خود نصب نمایید. در صورت عدم موفقیت در مشاهده و استفاده از کتاب اصلی، با شرکت دا یا سیستم تماس بگیرید.

- حتماً این کتاب راهنما را جهت مراجعات بعدی در دسترس بگذارید.

## فهرست

۲.....	بررسی محتویات جعبه دستگاه.....
۳.....	راه اندازی سریع دوربین.....
۷.....	راهنمایی عمومی.....
۱۰.....	علایم واطلاعات نمایشگر.....
۱۴.....	لیست دستورات منو.....
۱۶.....	راهنمای رفع عیب.....
۱۷.....	نکات احتیاطی.....

پس از باز کردن دستگاه کنترل بفرمایید که کلیه وسایل ذیل در بسته بندی دستگاه وجود داشته باشد. در صورت مشاهده کسری وسایل ذیل، لطفاً با فروشنده تماس بگیرید.



بند

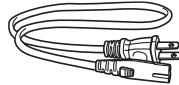

کابل برق

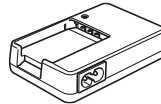

شارژر باتری  
(BC-11L)

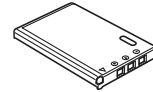

باتری قابل شارژ  
(NP-20)



دوربین



کتابچه راهنما

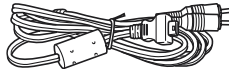

کابل AV



کابل USB

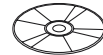

سی دی برنامه‌های مورد نیاز

۱ باتری شارژی NP-20 که همراه دستگاه عرضه میگردد را شارژ نمایید.

• باتری پس از ۹۰ دقیقه بصورت کامل شارژ میگردد.

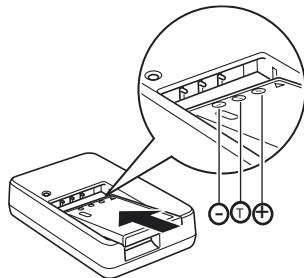

۲ لامپ وضعیت شارژ

در هنگام شارژ قرمز

پس از شارژ کامل خاموش

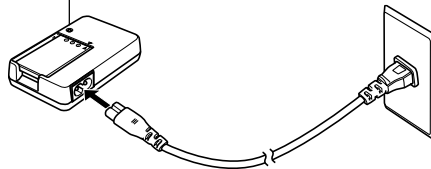

۲- باتری را درون دوربین قرار دهید.

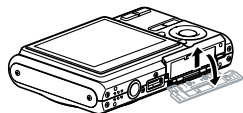

۱



نگهدارنده باتری

۲

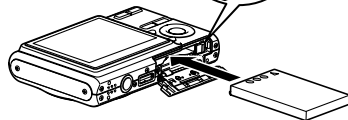

۳

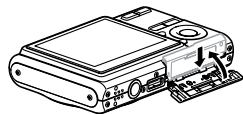

حتما قبل از استفاده از دوربین تنظیمات ذیل را انجام دهید

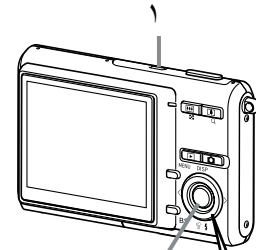

۲، ۳، ۴، ۵، ۶، ۷، ۸، ۹

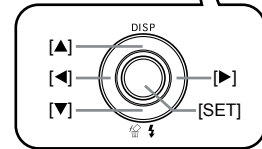

۱- با استفاده از کلید روشن /خاموش **power button** دوربین را روشن نمایید.

۲- با استفاده از کلیدهای [▲]، [▼]، [◀] و [▶] زبان مورد نظر خود را انتخاب نمایید.

۳- با فشار دادن کلید [SET] زبان مورد نظر خود را ثبت نمایید.

۴- با استفاده از کلیدهای [▲]، [▼]، [◀] و [▶] ناحیه جغرافیایی محل سکونت خود را انتخاب نموده و سپس آنرا با فشار دادن کلید [SET] ثبت نمایید.

۵- با استفاده از کلیدهای [▲] و [▼] شهر محل سکونت خود را انتخاب نموده و سپس آنرا با کلید [SET] ثبت نمایید.

۶- با استفاده از کلیدهای [▲] و [▼] وقت تابستانی را انتخاب نموده و سپس آنرا با کلید [SET] ثبت نمایید.

۷- با استفاده از کلیدهای [▲] و [▼] نوع نمایش تاریخ را مشخص نموده و سپس آنرا با کلید [SET] ثبت نمایید.

۸- ساعت و تاریخ را وارد نمایید.

۹- با فشار دادن کلید [SET] ساعت را ثبت نموده و از قسمت تنظیمات خارج شوید.

### ۱-کلید را بفشارید.(REC)

• این کلید دوربین را در وضعیت ضبط REC قرار میدهد .

۲-دوربین را به سمت سوژه بگیرید و با استفاده از نمایشگر سوژه را در کادر قرار دهید سپس کلید شاتر را تا نیمه فشار دهید.

• هنگامی که دوربین عملیات فوکوس اتوماتیک را به پایان برساند ، کادر فوکوس سبز رنگ شده و لامپ وضعیت(عملکرد) با رنگ سبز روشن میگردد

۳-دوربین را ثابت نگه داشته و سپس کلید شاتر را با ملایمت تا انتها فشار دهید.

آیکن عکاسی اتوماتیک

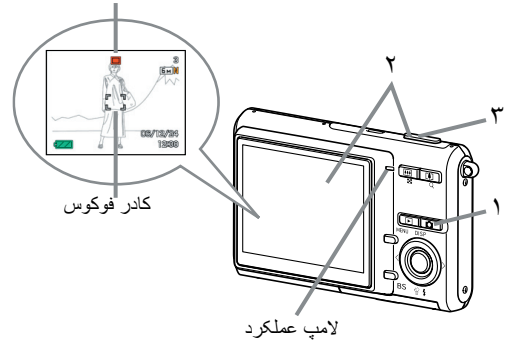

قبل از استفاده از يك کارت حافظه تازه خریداری شده ،حتما ان را به وسیله دوربین فرمت FORMAT نمایید.

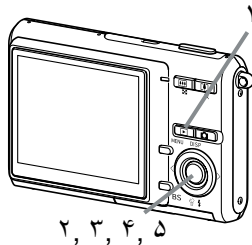

۱- کلید [▶] (PLAY) را فشار دهید.

۲- کلید [▼] (⏏) را فشار دهید.

۳- با استفاده از کلیدهای [◀] و [▶] عکس مورد نظر را انتخاب نمایید.

۴- با استفاده از کلیدهای [▲] و [▼] گزینه "Delete" را انتخاب نمایید.

• در صورت انصراف از حذف عکسها، میتوانید با انتخاب "Cancel" از این قسمت خارج شوید.

۵- کلید [SET] را جهت حذف عکس فشار دهید.

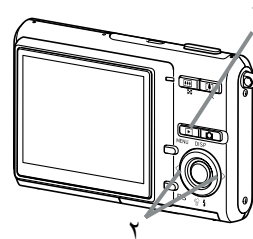

۱- کلید [▶] (PLAY) را فشار دهید.

• این کلید دوربین را در وضعیت نمایش (PLAY) قرار میدهد.

۲- با استفاده از کلیدهای [◀] و [▶] عکسهای گرفته شده را مرور فرمایید.

در شکل‌های زیر نام کلیه قسمت‌ها، کلیدها، و دکمه‌های دوربین نشان داده شده است.

## دوربین

### ■ قسمت جلو

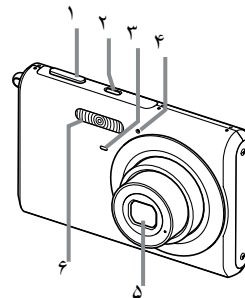

۱ کلید شاتر

۲ کلید روشن و خاموش

۳ لامپ تایمر اتوماتیک

• این لامپ با دو الگوی مختلف چشمک میزند:

در الگوی اول در هر ثانیه یک نوبت چشمک میزند و در الگوی دوم در هر ثانیه دو نوبت چشمک میزند.

معنی آن	لامپ تایمر اتوماتیک
	قرمز
شمارش معکوس تایمر (از ۱۰ ثانیه تا ۳ ثانیه)	الگوی ۱
شمارش معکوس تایمر (از ۳ ثانیه تا ۰ ثانیه)	الگوی ۲

۴ میکروفن

۵ لنز

۶ فلاش



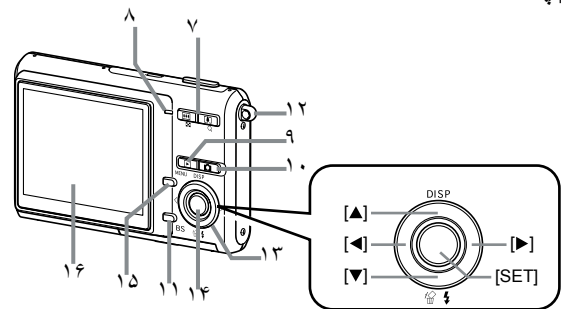

#### ۷ کلید کنترل زوم

وضعیت ضبط (REC): میزان زوم را مشخص میکند.  
 وضعیت نمایش (PLAY): بین وضعیت نمایش عکس بصورت تمام صفحه و یا نمایش هم زمان ۹ عکس، نمایش تقویم، و بزرگنمایی تصویر تغییر وضعیت میدهد.

#### ۸ لامپ وضعیت کار (عملکرد)

#### ۹ کلید نمایش (PLAY mode)

#### ۱۰ کلید ضبط (REC mode)

#### ۱۱ کلید انتخاب صحنه های ثابت. (BEST SHOT) [BS]

با فشار دادن این کلید در وضعیت ضبط REC، یکی از نمونه عکسهای صحنه های خودکار عکاسی و یا فیلمبرداری به نمایش در می آید. این عملکرد را جهت تنظیم اتوماتیک دوربین بکار برید.

#### ۱۲ محل اتصال بند

#### ۱۲ [▲] [▼] [◀] [▶]

#### • کلید فلاش /حذف [▼] (فلاش)

در وضعیت ضبط (REC) عملکرد فلاش را طبق مراحل زیر عوض میکند.

#### فلاش اتوماتیک

فلاش همیشه خاموش است.

فلاش همیشه روشن است.

فلاش ملایم است.

کاهش قرمزی چشم فعال است.

در وضعیت نمایش (PLAY) امکان حذف عکسهای گرفته شده را فراهم میکند.

#### • کلید (DISP) [▲]

وضعیت نمایشگر را تغییر میدهد.

#### ۴ کلید [SET]

#### ۵ کلید [MENU]

منوی تنظیمات در وضعیت نمایش یا حذف را نمایش میدهد.

#### ۱۱ نمایشگر

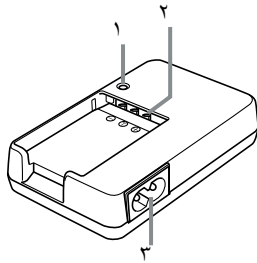

- ۱ لامپ شارژ [CHARGE]
- ۲ اتصال دهنده جریان برق به باتری
- ۳ محل اتصال کابل برق

- ۱۷ نگهدارنده باتری
- ۱۸ محل قرار دادن کارت حافظه
- ۱۹ محل قرار دادن باتری
- ۲۰ درب باتری
- ۲۱ محل اتصال به سه پایه
- \* از این قسمت دوربین به سه پایه پیچ میگردد.
- ۲۲ محل اتصال به کابل USB/AV
- کابل مخصوص اتصال به کامپیوتر و یا اتصال به تلویزیون به این قسمت متصل میگردد.
- ۲۳ بلندگو

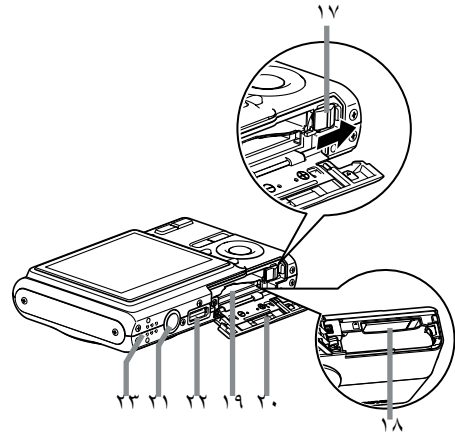

نمایشگر دوربین علایم و اطلاعات مختلفی را به نمایش میگذارد که به وسیله آن میتوانی از وضعیت دوربین مطلع شوی. لازم به ذکر است که شکل نمایشگر و نشانگر موجود در شکلهای بعدی، فقط به عنوان مثال بوده و ممکن است با وضعیت فعلی دوربین شما یکسان نباشد. در نتیجه بعضی از نشانگرها و دستورات را ممکن است در نمایشگر دوربین خود مشاهده ننمایند.

## وضعیت ضبط REC

### نشانگرهای نمایشگر

<p>نشانگر تایمر عکاسی اتوماتیک</p> <p>فقط یک عکس</p> <p>پس از ۱۰ ثانیه عکس گرفته میشود.</p> <p>پس از ۲ ثانیه عکس گرفته میشود.</p> <p>تکرار عکاسی در سه نوبت</p> <p>نشانگر وضعیت عکاسی</p> <p>اتوماتیک</p> <p>صفحه ها (BEST SHOT)</p> <p>عکاسی آسان</p> <p>فیلم برداری</p> <p>ضبط صدا</p>	<p>نشانگر توازن سفیدی</p> <p>اتوماتیک</p> <p>نور خورشید</p> <p>هوای ابری</p> <p>سایه</p> <p>مختابی</p> <p>آفتابی</p> <p>لامپ التهابی</p> <p>دستی</p> <p>نشانگر عکاسی متوالی</p> <p>فقط یک عکس</p> <p>عکاسی متوالی با سرعت معمولی</p> <p>عکاسی متوالی با سرعت زیاد</p> <p>عکاسی متوالی با فلاش</p>	<p>نشانگر فلاش</p> <p>اتوماتیک</p> <p>فلاش خاموش</p> <p>فلاش دایم روشن</p> <p>کاهش قرمزی چشم</p> <p>فلاش ملایم</p> <p>این نشانگر پس از انتخاب وضعیت اتوماتیک لحظاتی ظاهر شده و پس از آن ناپدید میگردد.</p> <p>در حالت فلاش توتمیک در صورتی که نور کافی نباشد و دکمه شتر را تا نیمه فشار دهید نشانگر روشن شدن فلاش بر روی نمایشگر ظاهر میگردد.</p> <p>نشانگر فوکوس</p> <p>فوکوس اتوماتیک</p> <p>فوکوس ماکرو</p> <p>فوکوس پن</p> <p>فوکوس بی نهایت</p> <p>فوکوس دستی</p> <p>در هنگام انتخاب فوکوس اتوماتیک با کلیدهای چپ و راست، نشانگر AF برای لحظاتی پدیدار شده و سپس ناپدید میگردد.</p>	<p>نشانگر توازن سفیدی</p> <p>AWB</p> <p>نور خورشید</p> <p>هوای ابری</p> <p>سایه</p> <p>مختابی</p> <p>آفتابی</p> <p>لامپ التهابی</p> <p>دستی</p> <p>MWB</p> <p>نشانگر عکاسی متوالی</p> <p>فقط یک عکس</p> <p>عکاسی متوالی با سرعت معمولی</p> <p>عکاسی متوالی با سرعت زیاد</p> <p>عکاسی متوالی با فلاش</p>	<p>نشانگر فوکوس</p> <p>فوکوس اتوماتیک</p> <p>فوکوس ماکرو</p> <p>فوکوس پن</p> <p>فوکوس بی نهایت</p> <p>فوکوس دستی</p> <p>در هنگام انتخاب فوکوس اتوماتیک با کلیدهای چپ و راست، نشانگر AF برای لحظاتی پدیدار شده و سپس ناپدید میگردد.</p>	
--	---	--	---	--	--

### نکته مهم

- در صورتیکه کاربرد تنظیمات مربوط به سرعت شاتر، درجه دیافراگم، و یا حساسیت ISO را به درستی تنظیم ننماید، تصویر روی نمایشگر راتیره خواهد دید.
- با تغییر تنظیمات مربوط به هر یک از موارد ذیل آیکونی بر روی نمایشگر ظاهر شده که علامت مربوطه را توضیح میدهد. این ویژگی به کاربر کمک میکند تا علایم را بهتر بشناسد.
- در صورتی که به ویژگی فوق احتیاجی ندارید، میتوانید آنرا در وضعیت خاموش قرار دهید.
- این تنظیمات عبارتند از: تغییر وضعیت فلاش، فوکوس، توازن سفیدی، تایمر اتوماتیک، وضعیت ضبط و جبران نوردهی.

- ۸ • اندازه عکس
- ۹ • در عکسبرداری: حافظه باقی مانده  
• در فیلمبرداری:  
زمان فیلمبرداری باقی مانده
- ۱۰ • کیفیت عکس  
عالی F:Fine  
معمولی N:Normal  
اقتصادی E:Economy  
• کیفیت فیلم  
کیفیت عالی HQ: High Quality  
کیفیت معمولی NORMAL: Normal  
زمان ضبط طولانی LP: Long Play
- ۱۱ • حساسیت ISO
- ۱۲ • اندازه دیافراگم
- ۱۳ • سرعت شاتر
- ۱۴ • ساعت و تاریخ
- ۱۵ • جبران نوردهی
- ۱۶ • ظرفیت باتری
- ۱۷ • هیستوگرام
- ۱۸ • نشانگر ضد لرزش
- ۱۹ • کادر فوکوس
- فوکوس کامل: سبز
- فوکوس ناموفق: قرمز

## وضعیت نمایش

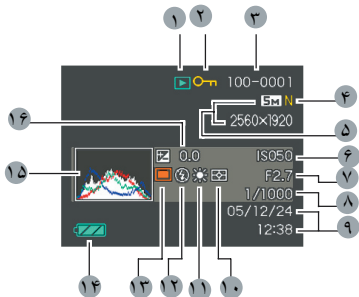

۳ نام پوشه (Folder) / نام فایل  
 مثال: اگر فایل (عکس یا فیلم یا ...) با نام CIMG0023.JPG در پوشه ای (فولدری) با نام 100CASIO ذخیره شده باشد، در نمایشگر به صورت زیر به نمایش در می آید:

100-0023

نام پوشه نام فایل

۴ • کیفیت عکس:

F: عالی

N: معمولی

E: اقتصادی

• در فیلم: زمان کل فیلم ضبط شده

۱ نوع فایل (در وضعیت نمایش)

عکس

فیلم

عکس پیوست شده به صوت

صوت ضبط شده

۲ نشانگر عکس حفاظت شده.

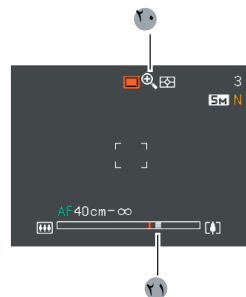

۱۰ نشانگر بزرگنمایی (زوم) دیجیتال

۱۱ شاخص بزرگنمایی (زوم)

- سمت چپ میزان بزرگنمایی اپتیکال را نشان میدهد.
- سمت راست میزان بزرگنمایی دیجیتال را نشان میدهد.

۵ • در عکس: اندازه (یا تعداد نقاط)

در فیلم: کیفیت

کیفیت عالی: High Quality HQ:

کیفیت معمولی: Normal NORMAL:

زمان ضبط طولانی: Long Play LP:

۶ حساسیت ISO

۷ اندازه دیافراگم

۸ سرعت شاتر

۹ ساعت و تاریخ

۱۰ نشانگر نور سنجی

 کلید نواحی

 ناحیه مرکزی

 نقطه مرکزی

۱۱ نشانگر توازن سفیدی

 اتوماتیک AWB

 نور خورشید

 هوای ابری

 سایه

 لامپ مهتابی

 لامپ آفتابی

 لامپ التهابی

 تنظیم بصورت دستی MWB

۱۲ نشانگر وضعیت فلاش

 فلاش همیشه فعال است

 فلاش همیشه خاموش است

 فلاش ملایم

 کاهش قرمزی چشم

۱۳ وضعیت ضبط

 اتوماتیک

 با استفاده از صحنه ها BS

۱۴ ظرفیت باتری

۱۵ هیستوگرام

۱۶ میزان جبران نوردهی

### نکته مهم

در صورتیکه عکسی که با دوربین دیگری گرفته شده باشد و جهت نمایش به این دوربین منتقل شود، ممکن است بعضی از علائم و مشخصات اشاره شده در قبل به درستی نمایش داده نشود.

## لیست دستورات منو

در جدول زیر لیست دستورات منو در وضعیت PLAY و REC نمایش داده شده است.

در جدولهای زیر تنظیماتی که زیر آنها خط کشیده شده است، پیش‌گزینه هستند

### وضعیت ضبط

#### ● ستون REC

Focus (فوکوس)	AF فوکوس اتوماتیک / Macro ماکرو / PF فوکوس پن // ∞ فوکوس بینهایت // MF فوکوس دستی
Continuous (مستمر)	Normal Speed (سرعت معمولی) / High Speed (سرعت زیاد) / Flash Cont (همراه با فلاش) Off (خاموش)
Self-timer (تایمر اتوماتیک)	10 sec / 10 ثانیه / 2 sec / 2 ثانیه / X3 / Off / خاموش
AF Area (ناحیه فوکوس)	Spot [•] (نقطه مرکزی) / Multi [•••] (چند ناحیه ای)
easy Mode (عکاسی آسان)	Off / On روشن / خاموش
Anti Shake (ضد لرزش)	Off / Auto خاموش / اتوماتیک / خاموش
L/R Key (کلید چپ / راست)	Focus وضوح یابی / EV Shift/ جبران نوردهی/ White Balance توازن سفیدی/ISO حساسیت / Self-timer/ تایمر اتوماتیک / Off
Quick Shutter (شاتر سریع)	Off / On روشن / خاموش
Audio Snap (بیوست صوت)	Off / On روشن / خاموش
Grid (خطوط مشبک)	Off / On روشن / خاموش
Digital Zoom (زوم دیجیتال)	Off / On روشن / خاموش

Review (مرور)	Off / On روشن / خاموش
Icon Help	Off / On روشن / خاموش
Memory (حافظه عملکرد)	BEST SHOT [BS] on/off روشن / خاموش
	Flash فلاش on/off
	Focus فوکوس on/off
	White Balance توازن سفیدی on/off
	ISO حساسیت on/off
	AF Area: ناحیه فوکوس اتوماتیک on/off
	Metering نورسنجی on/off
	Self-timer تایمر اتوماتیک on/off
	Flash Intensity قدرت فلاش on/off
	Digital Zoom بزرگنمایی دیجیتال on/off
	MF Position ناحیه فوکوس دستی on/off
	Zoom Position ناحیه زوم یا بزرگنمایی on/off

## ستون تنظیمات داخلی یا SETUP

Shutter/فشار دادن شاتر تا نیمه/StartUp شروع بکار/ Half Shutter/فشار دادن کلید شاتر تا نیمه/ Sounds (صوات) / Play / وضعیت نمایش / Operation عملکردها	
ON (نمایش یک عکس خاص در زمان روشن کردن) / OFF (غیر فعال)	Startup (شروع بکار)
Continue پشت سر هم / Reset (مستقل)	File No. (شماره گذاری)
Home (محلی)/World (جهانی)	World Time (ساعت جهانی)
Home time setup (تنظیمات وقت محلی)	
World time setup (تنظیمات وقت جهانی)	
Date (تاریخ) / Date & Time (ساعت و تاریخ) / Off (خاموش)	Timestamp (برچسب تاریخ)
YY/MM/DD (روز/ماه/سال) - DD/MM/YY (سال/ماه/روز) - MM/DD/YY (سال/روز/ماه)	Date Style (شکل تاریخ)
Time setting (تنظیمات ساعت)	Adjust (تنظیم)
Deutsch/آلمانی / Français/فرانسوی / English/انگلیسی / Italiano/ایتالیایی / Japanese/ژاپنی / Español/اسپانیایی / Portuguese/پرتغالی / 中國語 (چینی) / 한국어 (کره ای)	Language (زبان)
Sleep (خواب) / sec 30 (سی ثانیه) / 1min (یک دقیقه) / 2min (دو دقیقه) / OFF (خاموش)	
min 2 (نو دقیقه) / 5min (پنج دقیقه)	Auto Power Off (خود خاموش)
Power On (فقط روشن کردن) / Power On/Off (روشن و خاموش کردن) / Disable (غیر فعال)	REC/PLAY (کلید ضبط / پخش)
USB (ارتباط USB کامپیوتر) / PTP (PictBridge) / Mass Storage (USB DIRECT-PRINT)	
Video Out (خروجی ویدیو) / PAL / NTSC	
Format (فرمت) / Cancel (لغو)	Format (پاک کردن تمامی اطلاعات)
Reset (ریست) / Cancel (لغو)	Reset (تنظیم کارخانه)

## ستون کیفیت یا Quality

7M (3072 × 2304) / / 7M (3:2) (3072 × 2048 (3:2)) / 5M (2560 × 1920) / 3M (2048 × 1536) // 2M (1600 × 1200) / VGA (640 × 480)	Size (تعداد نقاط عکس)
Fine عالی / Normal معمولی / Economy اقتصادی	Quality (کیفیت عکس)
HQ بالاترین / Normal معمولی / LP پایین (15 فریم)	Quality (کیفیت فیلم)
-۰.۳ / -۰.۷ / -۱.۰ / -۱.۳ / -۱.۷ / -۲.۰ / +۲.۰ / +۱.۷ / +۱.۳ / +۱.۰ / +۰.۷ / +۰.۳ / ۰.۰	EV Shift (جبران نوردهی)
Auto (توماتیک) / (نور خورشید) / (هواوی ابری) / (سایه) / (لامپ مهتابی) / (لامپ آفتابی) / (لامپ آفتابی) / Manual (تنظیم بصورت دستی)	White Balance (توازن سفیدی)
Auto (توماتیک) / ISO 100 / ISO 50 / ISO 200 / ISO 400 / ISO 200 (۴۰۰)	ISO (حساسیت ISO)
Multi (چند ناحیه ای) / Center weighted (ناحیه مرکزی) / Spot (نقطه ای)	Metering (نورسنجی)
Filter (فیلتر) / Yellow / Blue / Green / Red / Sepia / B/W / Off / Purple / Pink (فیلتر با رنگهای مختلف)	
Sharpness (درخشندگی) / 2 / 1 / 0 / -1 / -2 (قابل افزایش و کاهش تا دو واحد)	
Saturation (اشباع) / 2 / 1 / 0 / -1 / -2 (قابل افزایش و کاهش تا دو واحد)	
Contrast (کنتراست) / 2 / 1 / 0 / -1 / -2 (قابل افزایش و کاهش تا دو واحد)	
Flash Intensity (قدرت فلاش) / 2 / 1 / 0 / -1 / -2 (قابل افزایش و کاهش تا دو واحد)	
Flash Assist (کمک فلاش) / Auto (توماتیک) / off (خاموش)	



## راهنمای رفع عیب

### • دوربین بصورت ناگهانی خاموش می‌گردد.

← سیستم خود خاموش فعال است. دوربین را روشن کنید.

### • سیستم فوکوس اتوماتیک به درستی عمل نمی‌کند.

← در هنگام عکسبرداری، سوژه در مرکز کادر فوکوس قرار نگرفته است، سوژه را در مرکز کادر فوکوس قرار دهید. سیستم فوکوس اتوماتیک در بعضی از سوژه‌ها با کنتراست پایین، به درستی عمل نمی‌کند.

### • با فشار دادن کلید شاتر، عکسی گرفته نمی‌شود.

← (1) کلید  (REC) را فشار دهید تا دوربین در وضعیت ضبط قرار گیرد.

(2) تا شارژ کامل لامپ فلاش میبایست صبر نمایید.

(3) تصاویر را که می‌خواهید نگهدارید به کامپیوتر منتقل نموده و سپس از حافظه پاک کنید و یا یک کارت حافظه دیگری را مورد استفاده قرار دهید.

### • در زمان عکسبرداری در محیط مسقف، نور نمایشگر کم و یا زیاد می‌گردد.

← نور لامپ مهتابی، کم و زیاد شدن نور نمایشگر را سبب می‌گردد. از منبع نوری دیگری (بجز لامپ مهتابی) استفاده کنید.

### • هیچکدام از کلیدها کار نمی‌کنند.

← باتری را از دوربین خارج کرده و آنرا مجدداً در دوربین قرار دهید. سپس دوربین را روشن کنید.

## ● PLAY Mode (وضعیت نمایش)

### ● PLAY Tab Menu (ستون نمایش یا PLAY)

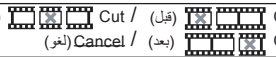
Start (شروع) / Images (تصاویر) / Time (زمان) / Interval (وقفه) / Effect (اثر) / Cancel (ابطال)	Slideshow (نمایش متوالی عکسها و فیلم‌ها)
-	Calendar (تقویم)
9 frames (9 تصویر) / 1 frame (یک تصویر) / Cancel (ابطال)	MOTION PRINT (گرفتن عکس از فیلم)
Cut (قبل) / Cut (بعد) / Cancel (لغو) / 	Movie Editing (تدوین/حذف قسمتهای اضافی فیلم)
-	Keystone (اصلاح حاشیه غیر مستطیلی)
-	Color Correction (اصلاح رنگ)
Show (نمایش) / Save (ذخیره) / Cancel (ابطال)	Favorites (برگزیده‌ها)
Select images (انتخاب عکس) / All images (تمام عکسها) / Cancel (ابطال)	DPOF
On (فعال) / All Files : On (فعال جیت تمامی عکسها و فیلمها) / Cancel (ابطال)	Protect (محافظت از حذف عکسها و فیلمها)
Rotate (دوران تصاویر) / Cancel (ابطال)	Rotation (دوران تصاویر)
Cancel / VGA / ۲M / ۳M	Resize (تغییر اندازه عکسهای گرفته شده)
-	Trimming (بیرایش تصاویر)
-	Dubbing (صدا گذاری)
Built-in (حافظه داخلی) / Card (کارت حافظه) / Cancel (ابطال)	Copy (کپی تصاویر)
Card (کارت حافظه) / Built-in (حافظه داخلی) / Cancel (ابطال)	

### ● Set Up Tab Menu (ستون تنظیمات یا Set Up)

ستون تنظیمات در وضعیت نمایش PLAY دقیقاً مشابه با وضعیت ضبط REC میباشد و از تکرار مجدد آن در اینجا جلوگیری شده است.

### ■ نکات احتیاطی هنگام کار با دوربین

- ممکن است در طول زمان استفاده ، دوربین کمی گرم شود . این موضوع طبیعی بوده و نشانه خراب بودن دوربین نیست.
- به هیچ عنوان لنز و نمایشگر دوربین را با انگشتان خود لمس ننمائید.
- نور لامپ مهتابی دائما با سرعت زیاد در حال چشمک زدن میباشد.به همین دلیل ممکن است در زمان عکسبرداری با نور لامپ مهتابی ، با مشکلات نور دهی مواجه شوید.
- دوربین بصورت اتوماتیک در مکانهایی که نور کم است ، حساسیت خود را تنظیم مینماید.این موضوع باعث میگرد در عکسهایی که در محیط کم نور گرفته شده برفک دیده شود.

### ● نکات احتیاطی جهت حفاظت از اطلاعات

- گاهی اوقات پس از خاموش کردن دوربین ، لامپ عملکرد با رنگ سبز شروع به چشمک زدن مینماید.در این وضعیت رعایت نکات زیر الزامیست.
- هرگز کارت حافظه را از دوربین خارج نکنید.
- هرگز باتری را از دوربین خارج نکنید.
- هرگز عملکرد غیر منطقی دیگری را انجام ندهید.

## Free Manuals Download Website

<http://myh66.com>

<http://usermanuals.us>

<http://www.somanuals.com>

<http://www.4manuals.cc>

<http://www.manual-lib.com>

<http://www.404manual.com>

<http://www.luxmanual.com>

<http://aubethermostatmanual.com>

Golf course search by state

<http://golfingnear.com>

Email search by domain

<http://emailbydomain.com>

Auto manuals search

<http://auto.somanuals.com>

TV manuals search

<http://tv.somanuals.com>