

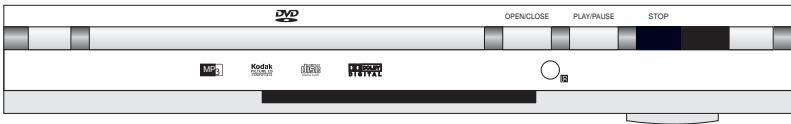

DVD/CD/CD-R/CD-RW PLAYER

DVD 1047

USER MANUAL



Please read this User Manual carefully to ensure proper use of this product and keep this manual for future reference.

IMPORTANT SAFETY INSTRUCTIONS



CAUTION
RISK OF ELECTRIC SHOCK
DO NOT OPEN



The lightning flash with arrowhead symbol within an equilateral triangle intended to alert the user to the presence of uninsulated dangerous voltage within the product's enclosure that may of sufficient magnitude to constitute a risk of electric shock to persons.



The exclamation point within an equilateral triangle is intended to alert the user to the presence of important operating and maintenance (servicing) instructions in the literature accompanying the appliance.

1. **READ INSTRUCTIONS** - All the safety and operating instructions should be read before the product is operated.
2. **RETAIN INSTRUCTIONS** - The safety and operating instructions should be retained for future reference.
3. **HEED WARNINGS** - All warnings on the product and in the operating instructions should be adhered to.
4. **FOLLOW INSTRUCTIONS** - All operating and use instructions should be followed.
5. **CLEANING** - Unplug this product from the wall outlet before cleaning. Do not use liquid cleaners or aerosol cleaners. Use a damp cloth for cleaning.
6. **ATTACHMENTS** - Do not use attachments not recommended by the product manufacturer as they may cause hazards.
7. **WATER AND MOISTURE** - Do not use this product near water - for example, near a bath tub, wash bowl, kitchen sink, or laundry tub; in a wet basement; or near a swimming pool; and the like.
8. **ACCESSORIES** - Do not place this product on an unstable cart, stand, tripod, bracket, or table. The product may fall, causing serious injury to a child or adult, and serious damage to the product.

Use only with a cart, stand, tripod, bracket, or table recommended by the manufacturer, or sold with the product. Any mounting of the product should follow the manufacturer's instructions, and should use a mounting accessory recommended by the manufacturer.

A Product and Cart Combination Should Be Moved with Care - Quick stops, excessive force and uneven surfaces may cause the product and cart combination to overturn.



9. VENTILATION - Slots and openings in the cabinet are provided for ventilation and to ensure reliable operation of the product and to protect it from overheating, and these openings must not be blocked or covered. The openings should never be blocked by placing the product on a bed, sofa, rug or other similar surface. This product should not be placed in a built-in installation, such as a bookcase or rack, unless proper ventilation is provided or the manufacturer's instructions have been adhered to.

10. POWER SOURCES - This product should be operated only from the type of power source indicated on the marking label. If you are not sure of the type of power supply to your home, consult your product dealer or local power company. For products intended to operate from battery power, or other sources, refer to the operating instructions.

11. GROUNDING OR POLARIZATION - This product may be equipped with a polarized alternating-current line plug (a plug having one blade wider than the other). This plug will fit into the power outlet only one way. This is a safety feature: If you are unable to insert the plug fully into the outlet, try reversing the plug. If the plug should still fail to fit, contact your electrician to replace your obsolete outlet. Do not defeat the safety purpose of the polarized plug.

12. POWER-CORD PROTECTION - Power supply cords should be routed so that they are not likely to be walked on or pinched by items placed upon or against them, paying particular attention to cords at plugs, convenience receptacles, and the point where exit from the product.

IMPORTANT SAFETY INSTRUCTIONS

13. NONUSE PERIODS - The power cord of the product should be unplugged from the outlet when left unused for long periods of time.

14. OUTDOOR ANTENNA GROUNDING - If an outside antenna or cable system is connected to the product, be sure the antenna or cable system is grounded so as to provide some protection against voltage surges and built-up static charges. Article 810 of the National Electrical Code, ANSI/NFPA 70, provides information with regard to proper grounding of the mast and supporting structure, grounding of the lead-in wire to an antenna discharge unit, size of grounding conductors, location of antenna-discharge unit, connection to grounding electrodes, and requirements for the grounding electrode. See Figure 1.

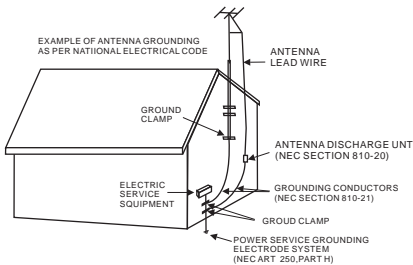

15. LIGHTNING - For added protection for this product during a lightning storm, or when it is left unattended and unused for long periods of time, unplug it from the wall outlet and disconnect the antenna or cable system. This will prevent damage to the product due to lightning and power-line surges.

16. POWER LINES - An outside antenna system should not be located in the vicinity of overhead power lines or other electric light or power circuits, or where it can fall into such power lines or other electric light or power circuits. When installing an outside antenna system, extreme care should be taken to keep from touching power lines or circuits as contact with them might be fatal.

17. OVERLOADING - Do not overload wall outlets, extension cords, or integral convenience receptacles as this can result in a risk of fire or electric shock.

18. OBJECT AND LIQUID ENTRY - Never push objects of any kind into this product through openings as they may touch dangerous voltage points or short-out parts that could result in a fire or electric shock. Never spill liquid of any kind on the product.

19. SERVICING - Do not attempt to service this product yourself as opening or removing covers may expose you to dangerous voltage or other hazards. Refer all servicing to qualified service personnel.

20. DAMAGES REQUIRING SERVICE - Unplug this product from the wall outlet and refer servicing to qualified service personnel under the following conditions.

- When the power-supply cord or plug is damaged.
- If liquid has been spilled, or objects have fallen into the product.
- If the product has been exposed to rain or water.
- If the product does not operate normally by following the operating instructions. Adjust only those controls that are covered by the operating instructions as an improving adjustment of other controls may result in damage and will often require extensive work by a qualified technician to restore the product to its normal operation.
- When the product exhibits a distinct change in performance - this indicates a need for service.

21. REPLACEMENT PARTS - When replacement parts are required, be sure the service technician has used replacement parts specified by the manufacturer or have the same characteristics as the original part. Unauthorized substitutions may result in fire, electric shock or other hazards.

22. SAFETY CHECK - Upon completion of any service or repair to this product, ask the service technician to perform safety checks to determine that the product is in proper operating condition.

23. HEAT - The product should be situated away from heat sources such as radiators, heat registers, stoves or other products (including amplifiers) that produce heat.

To protect intellectual property, the involved organizations partition the world into six regions, each of which can only use the DVD player and DVD disc with the given regional code.

The illustration on the right shows symbols of the six regions. One DVD player with a given regional code cannot play disc of another regional code. The partition of regional codes is shown as follows:

1. Canada, USA;
2. Japan, Europe, South Africa, Middle East
3. Southeast Asia, East Asia
4. Australia, New Zealand, Oceania, Central America, Mexico, Latin America, Caribbean Sea;
5. Russia, India, Africa, Korea, Mongolia.
6. China.



Please read the user manual carefully before connection or operation

TABLE OF CONTENT

Important Safety	1
Features	5
Precautions	5
Accessories	6
Front Panel	6
Rear Panel	6
Remote Control	7
Basic Connection	8
Remote Control Preparation	10
Operations	11
Preparation	11
Play	11
Stop	11
Prev/Next	11
FB/FF	11
Slow	11
Step	11
Pause	11
Number(0-9,10+) button	11
Mute	12
VOL+/VOL-	12
Return	12
OSD	12
Zoom	12
A-B Repeat	12
Repeat	12
Angle/Audio	12
Program	12
PBC	12
GO TO	13
Title/Chapter search	13
Menu	13
Subtitle	13
Clear	13
N/P	13
Setup	14
Reference(Menu/Submenu/Options)	15
Handling Precautions	16
player Maintenance	16
Definition of terms	17
Specifications	17
Troubleshooting	18

FEATURES

DVD - A completely new dimension in video entertainment

- Subtitles may be displayed in one of a maximum of 32 languages available (multi-subtitles DVD only).
- Audio soundtrack can be heard in up to 8 languages (multi-languages DVD only).
- Multi-angle function allows you to choose the viewing angles of scene (for DVD with multiple camera angles only).

Other convenient features

- Parental lock settings to prevent playing unsuitable discs for some audiences (DVD only). A full function remote control provides quick access to DVD functions.

Compatible with PAL DVD and NTSC DVD

- This player can play discs recorded in either PAL or NTSC system.

Compatible with CD besides DVD, MP3, CD-R

- This player could play various discs such as DVD, CD (8cm/12cm discs).

PRECAUTIONS

- Please read these precautions before operating this unit.

Power cord protection

- To avoid any malfunctions of the unit, and to protect against electric shock, fire or personal injury, please observe the following.
- Hold the plug firmly when connecting or disconnecting the AC power cord to this unit.
- Do not connect or disconnect the AC power cord when your hands are wet.
- Keep the AC power cord away from heating appliances.
- Never put any heavy object on the AC power cord.
- Do not attempt to repair or reconstruct the AC power cord.
- Remove dust, dirt etc. on the plug regularly.
- If the unit has been dropped or otherwise damaged, turn off the power and disconnect the AC power cord.
- If you find smoke, unusual odour or noise from the unit, turn off the power and disconnect the AC power cord.

Placement

The internal parts may be seriously damaged if the unit is placed in areas of:

- Direct sunlight or heating radiators or closed automobiles;
- High temperature (over 35°C) or high humidity (over 90%)
- Excessive dust;
- Strong magnetic or static electricity;
- Vibration, impact or where the surface is tilted.

Non-use Periods

- Turn off the power when the unit is not used.
- It should be unplugged when the unit is idle for a long period of time.

No fingers or other objects inside

- Touching internal parts of this unit is dangerous, and may cause serious damage to the unit and even human injury.
- Do not try to disassemble this unit.
- Do not put any other object on the disc tray.

Keep away from water and magnets

- Keep the unit away from flower vases, tubs, sinks, etc. If liquids are spilled into the unit, serious damage could occur.
- Never place magnetic objects such as speakers near the unit.

Stacking

- Place the unit in a horizontal position and do not place anything heavy on it.
- Do not put the unit on amplifiers or other equipment.

Condensation

Moisture may form on the lens under the following conditions:

- In a steamy or very humid room.
- Immediately after a heater is turned on.
- If moisture forms inside this unit, it may not operate properly. In this case, turn on the power and wait for about 1 hour to evaporate it.

Interference for the TV broadcast

- Depending on the reception condition of the TV, interference may appear on the TV screen while you are watching a TV broadcast and the unit is turned on. This is not a malfunction of the unit of the TV. Just ensure that the unit is turned off when you watch a TV broadcast.



REMOTE CONTROL

1. OPEN/CLOSE button
2. Program button
3. Mute button
4. Audio button
5. Subtitle button
6. Zoom button
7. A-B button
8. OSD button
9. Menu button
10. VOL+ button
11. Slow button
12. VOL- button
13. L/R button
14. Enter button
15. Play button
16. Title button
17. Pause button
18. Fast reverse button
19. Fast forward button
20. Prev button
21. Next button
22. N/P button
23. PBC button
24. Stop button
25. ◀▶▼▲ button
26. Setup button
27. Angle button
28. Clear button
29. Return button
30. Repeat button
31. Number (0-9) button
32. GO TO button
33. Step button
34. Power button

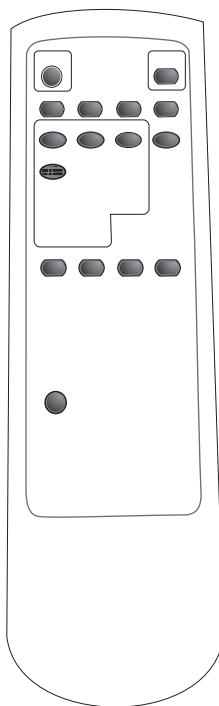

Note:

The same buttons on remote control and front panel have identical functions.

BASIC CONNECTION

- Ensure that the power switch of this unit and other equipment to be connected is turned off before commencing connection.
- Read through the instructions before connecting other equipment.
- Ensure that you observe the colour-coding when connecting audio and video cords.

A: Connecting to a stereo TV set

1. TV set (optional)
 2. DVD/CD player
 3. Connecting Video, R/L audio cords
 4. To TV set audio input connector
 5. AC power cord
- To get the best viewing quality you are advised to use S-video cord to connect the TV set with S-video input and to change the TV set to S-video input mode.

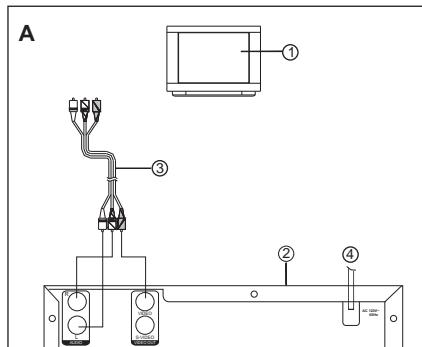

B: Connection to monophonic TV

1. TV set (optional)
2. DVD/CD player
3. Connecting L/R audio cords
4. To TV set audio input connector
5. Component connector cord (video)

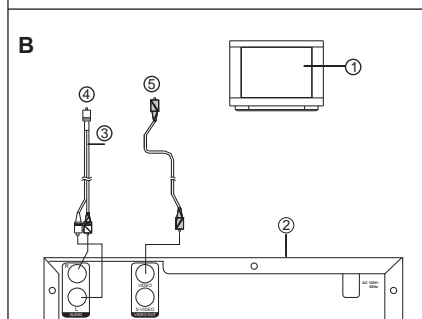

C: Connection to audio equipment

1. Audio player (optional)
2. TV set (optional)
3. DVD/CD players
4. To TV video input connector (yellow)
5. To audio input connectors (red, white)
6. To TV S-video input connector

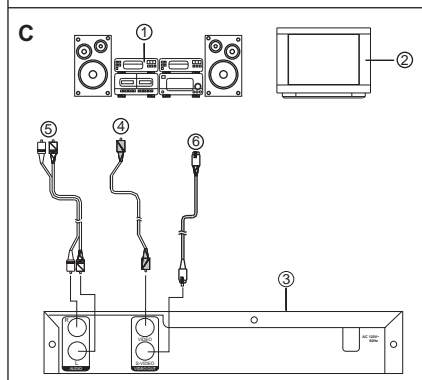

BASIC CONNECTION

REMOTE CONTROL PREPARATION

Battery Installation

Insert the batteries while observing the positive (+) and Negative (-) polarities as Figure A.

Service life of batteries

The batteries normally last for a year although this depends on the operation and on how often the remote control is used.

If the remote control unit fails to work even when it is operated near the player, replace the batteries with new ones. Use size AAA UM-4 batteries (2 pieces).

Notes:

- Do not use rechargeable (Ni-Cd) batteries.
- Do not attempt to recharge, short circuit, disassemble, heat or throw the batteries into fire.
- Do not drop, step on the remote control, otherwise it may damage the parts or lead to malfunctioning.
- Do not mix old and new batteries. If the remote control is not going to be used for a long time remove the batteries. Otherwise, electrolyte may leak and lead to malfunctioning or even burns by electrolyte.
- Wipe away any electrolyte leaking inside the remote control, and install new batteries.
- If the leaking electrolyte has contact with some parts of your body, wash it off thoroughly with water.
- Remote control operation range .
- The operation range of the remote control is no more than 5m from and within about 60 degree wide in front of the unit (Figure B).
- The operating distance may vary according to the brightness of the room.

Notes:

- Do not point bright lights to the remote control sensor.
- Do not place objects between the remote control and the remote control sensor.
- Do not use this remote control together with the remote control of any other equipment.

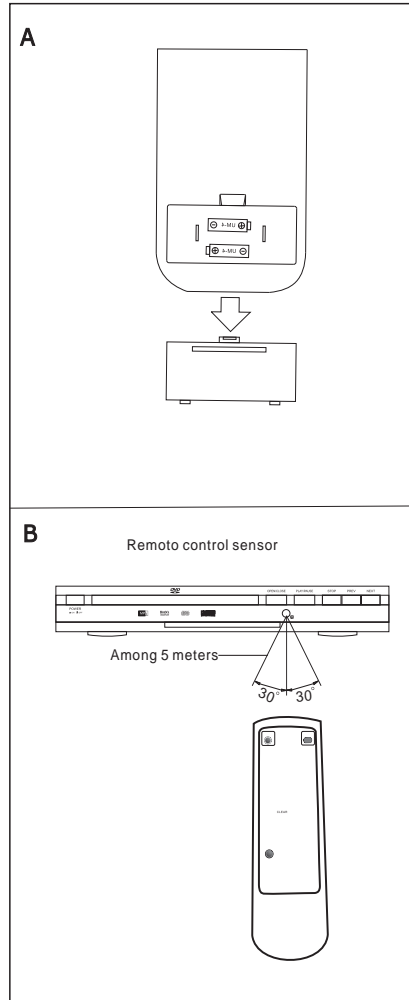

OPERATION

PREPARATION BEFORE PLAYING DISC

- The option of display language catalogue is preset to English. Please refer to Setup operation
- Most functions are operated by remote control. Either operation of remote control of front panel is effective when their buttons indicate the same function.

Preparation

- Turn the TV on and select AV as the TV input.
- Switch on the related system power if the player has been connected to amplifier equipment etc.

◆ PLAY

1. Connect AC power cord to AC outlet.
2. Switch on the power, the displayed LOADING indicates the normal power supply. (Note: the disc information appears after several seconds if there has disc after LOADING displayed otherwise appears NO DISC).
3. Press OPEN/CLOSE.
4. Place a disc (8cm or 12cm) onto the tray. (For one-sided disc, position it with printed title side facing up. For two-sided disc, position side to be playback facing down).
5. Press OPEN/CLOSE again to close disc tray.
6. Press PLAY to playback disc. You may operate according to MENU indication after MENU shows on screen then press ENTER button to play back.
Some discs may play automatically after loaded.

◆ STOP

Press STOP button to stop playing (TV show "PRESTOP"). When play back is stopped the unit records the point where STOP was pressed (resume function). Press PLAY again, and play will resume from this point. Press STOP button twice, resume function will be cancelled. Resume function is suitable for discs showing playing time during playback.

◆ PREV/NEXT

Press PREV button or NEXT button on remote control when playing a disc, a chapter (DVD) or a track (CD) is skipped backward or forward correspondingly each time the button is pressed.

◆ FB/FF

Press FB/FF button on the remote control during playback, the disc will be played in a status of forward or reverse correspondingly. Forward or Reverse speed is relatively slow at first. When press again, the speed becomes faster. The more times that you press the buttons, the faster the Fast forward or reverse speed will be. There are 5 levels of speed available: X2, X4, X8, X16 and X32. To return to normal play, press PLAY button on the player or the remote control.

Note: Some discs including MP3 disc have no such function.

◆ SLOW

Press SLOW button on the remote control during playback and the unit will enter slow forward status. There are 5 speeds available: 1/2, 1/4, 1/8, 1/16 and 1/32. To return to normal play, press PLAY button on player or remote control again.

Note: Some discs including MP3 disc have no such function.

◆ STEP

Press STEP button during play, the player will enter the still picture mode. If the button is pressed again, the disc is advanced by one frame (step). When the button is kept pressed, consecutive frame advance works. To return to normal play, press PLAY button.

Note: Some discs do not have such function.

◆ PAUSE

Press PAUSE key to stop playing and restore play by pressing PLAY key again.

◆ Number (0-9,10+) button

By pressing the Number (0-9) button, you can access directly to the desired track or chapters while a disc is played. For track or chapter over 10, press 10+ and then 0-9 button.

OPERATION

◆ MUTE

Press MUTE button during play, the player shows mute and there is no audio output (silence), press again to cancel MUTE.

◆ VOL+/VOL-

Press VOL+/VOL- button play may change volume for audio output.

◆ RETURN

For VCD when playing 2.0 PBC is operating. Press RETURN key, it will return to menu mode. When playing DVD/MP3/JPG discs. Press RETURN key, it will return to menu mode.

◆ OSD

Press OSD button during play to show the disc s relevant information on TV screen(such as playing time, chapter number, playback status).

◆ ZOOM

Zoom function can only be operated in JPEG disc and VCD/DVD format disc. By pressing zoom button when playing DVD/VCD discs, there are 3 levels of zoom available (ZOOMx2, ZOOMx4, ZOOMx1). When playing JPEG disc, there 5 levels of zoom available(150%, 200%, 25%, 50%, 100%)

Note: Note: Zoom function is not working on PAL system DVDs.
MP3 does not have this function

◆ A-B REPEAT

Press A-B button during playback at the point where repeat play is to commence (a) then press again at the point where repeat play is to be concluded (B). Repeat playback between point (A) and point (b) starts. Press A-B button once more where TV screen appears REP OFF to return to normal play.

◆ REPEAT

Press the repeat key to choose repeat play chapter or title (DVD) and play single audio or full disc (VCD, CD, MP3).

Note: Some VCD do not have repeat function with PBC ON state.

◆ ANGLE/AUDIO

Press ANGLE continuously during playback DVD disc to toggle the disc between available angles recorded on the disc if the disc has multi-angle function. Press AUDIO button during playback to toggle between available audio language recorded on the disc if the disc has this multi-language.

Note: Press AUDIO button could toggle available audio language soundtracks.

◆ PROGRAM

Press PROGRAM button, the program playback screen appears on the TV monitor, 20 tracks or chapters can be programmed. Use $\uparrow\downarrow\leftarrow\rightarrow$ button on the remote control to select your preferred track (CD/VCD) or title and chapter (DVD), then press ENTER button to confirm(also you can press the number button to input the track number or title/chapter number directly).

Note: It is invalid to input the number larger than available. Use CLEAR button to amend false or unsatisfied settings. You can only press the PLAY button on the remote control to start playing after you finish the program setting. Press the PROGRAM button directly to return to normal play mode. In this case, the program is not confirmed.

" $\uparrow\downarrow\leftarrow\rightarrow$: SELECT \blacktriangleright : PLAY " shown on screen is only used for indication, no function for cursor.

◆ PBC function (only VCD)

When playing VCD 2.0 press PBC button to display title menu use number key choice and ENTER button to play music.

OPERATION

◆ GO TO

In the play, you press GO TO button on the remote control. You can search the disc based on its title/ chapter/track as shown in the figure. Press GO TO button, a search menu will display. Use ◀ or ▶ button to select the search item/time/titel/chapter. The selected will be shown in highlight.

Use number button to select the search item/time/title/chapter, and press ENTER button to play. For example:

- Time search: To search 16 min 50 secretary: input 1,6,5 and 0.
To search 1 hr 14 min: input 1,1,4,0,0.

- Title/chapter search:

To search titel 1/chapter 2: input 1 in the highlight titel column, move the cursor right to the highlight area and input 2.

Note:

- For some DVD discs which cannot be searched, invalid will be appear on TV screen.
- Input the time, title and chapter of the disc to search.
- For VCD in PBC mode is ON, it can only search for the time.

◆ MENU

Press MENU button on remote control when playing a disc, a list of titles on the disc (depends on discs) will be displayed on TV monitor. Use the direction or number button to select your preferred items then press ENTER button to play as selected.

◆ SUBTITLE

Press SUBTITLE button on remote control during playback. Subtitle: [1] will be displayed on TV monitor that means a kind of language. Press once more, Subtitle: [2] appeared on TV monitor means another kind of language and accordingly subtitles appear that represents how many kind os language being selected. Subtitle: [OFF] appears that toggle subtitle.

Note: This function is valid only for DVD discs with subtitle function. It is invalid for DVD disc with single subtitle function.

◆ CLEAR

This function is only available in program input mode.

◆ N/P

Press N/P button during stop state can switch output signal to NTSC, PAL or AUTO. The default setting is NTSC.

SETUP

◆ SETUP

Once the initial settings have been completed, the player can always be operated under the same conditions (especially with DVD discs). The settings will be retained in the memory even after turning off the power until the settings are changed. We set the initial language to English when the player is out of factory. You may change the language into that you preferred.

Operation

1. In stop mode, Press SETUP button to enter setup interface as followed, you can setup Language, Screen, Audio, Custom.

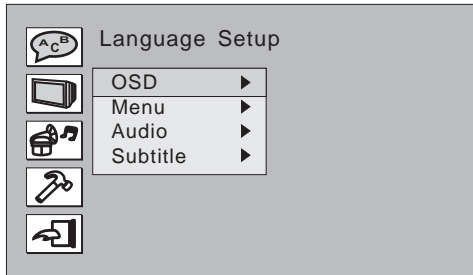

2. Press ◀ and ▶ to choose the desired section and ENTER button to enter submenu or press SETUP to leave the setup screen. Following is the language setup screen for your reference where you can set OSD menu, DVD menu, Audio Language and Subtitle Language.



REFERENCE

◆ Menu, Submenu and Options

MENU	SUBMENU	OPTIONS	DESCRIPTION
LANGUAGE	OSD	English	English On Screen Display
		French	French On Screen Display
		Geman	Geman On Screen Display
		Italian	Italian On Screen Display
		Spanish	Spanish On Screen Display
	MENU	English	English On Screen Display
		French	French On Screen Display
		Geman	Geman On Screen Display
		Italian	Italian On Screen Display
		Spanish	Spanish On Screen Display
		others	
	Audio	English	English On Screen Display
		French	French On Screen Display
		Geman	Geman On Screen Display
		Italian	Italian On Screen Display
		Spanish	Spanish On Screen Display
		others	
	Subtitle	English	English On Screen Display
		French	French On Screen Display
		Geman	Geman On Screen Display
Italian		Italian On Screen Display	
Spanish		Spanish On Screen Display	
others			
		Off	

REFERENCE

MENU	SUBMENU	OPTIONS	DESCRIPTION
SCREEN	TV Type	4:3 PS	Set TV screen at 4:3 Pan Scan
		4:3 LB	Set TV at screen 4:3 Letter Box
		16:9	Set TV at screen 16:9
	Screen Saver	On	Set screen saver to ON or OFF.
		Off	
	TV System	NTSC	Output signal as NTSC
		PAL	Output signal as PAL
		AUTO	Output signal as per default of disc
	Video output	S-Video	S-Video output
	Brightness	Normal	Select normal, bright, or soft to personal preference.
		Bright	
		Soft	
	Contrast	-3	Select various levels to adjust the contrast according to personal preference.
		-2	
-1			
0			
+1			
+2			
+3			
+4			
CUSTOM	Parental Ctrl	PG	Parents Strongly Cautioned, Some material Maybe in appropriate for children under 13.
		PG13	
		R	
		NC-17	No one under 17 admitted
	Password	Old	Input number by users to change password, default setting:8888
		New	
		Verify	
	Angle Mark	On	Set the Angle mark to ON or OFF
		Off	
	Default	Read	Return to factory setup

◆ Handling Precautions

Maintenance

Hold the disc by the edge so the surface will not be soiled with fingerprints. Fingerprints, dirt and scratches can cause skipping and distortion. Do not use record cleaning sprays, benzene, thinner. Static electricity prevention liquids or any other solvent. Be careful not to drop or bend the disc. Do not try to close the disc tray when disc is not installed properly. Be sure to store the disc in its exclusive case when not in use.

Handling

Wipe gently with a soft, damp (water only) cloth. Move the cloth from the centre hole towards the outer edge. Improper disc storage: Discs may be damaged if they are stored in the following places: Areas exposed to direct sunlight; Humid or dusty areas; Areas directly exposed to a heat outlet or heating appliance.

◆ Player Maintenance

Be sure to turn the unit off and disconnect the AC power cord before maintaining the unit. Keep the unit clean. If the surfaces are extremely dirty, wipe the unit with a dry soft cloth. Never use alcohol, benzene or other chemicals. Do not use compressed air to remove dust. Ask the technician to maintain the unit when trouble happens.

REFERENCE

◆ Definition of terms

Angle

Recorded onto some DVD discs are scenes which have been simultaneously shot from a number of different angles (i.e. The same scene is shot from the front, left side and right side etc.). With such discs, the ANGLE button can be used to view the scene from different angles.

Chapter Number

These numbers are recorded on DVD discs, A title is subdivided into many sections. Each of them is number and specific parts of video presentations can be searched quickly using these numbers.

DVD disc

This refers to a high-density optical disc on which high quality pictures and sound have been recorded by means of digital signals. Incorporating a new video compression technology (MPEG2) and high-density recording technology, DVD enables full-motion video to be recorded over long periods of time (for instance, a whole movie can be recorded).

Subtitles

These are the printed lines appearing at the bottom of the screen which translate or transcribe the dialogue. They are recorded on DVD discs and up to 32 languages.

PBC

The language indicates on TV screen to imply operation or disc information.

Audio

Language recorded on discs and the maximum languages are up to 8.

Time

This indicates the play time elapsed from the start of a disc or a title. It can be used to find a specific scene quickly (it may not work with some discs).

Title Number

These numbers are recorded on DVD discs. When a disc contains two or more movies, these movies are numbered as title1, title2, etc.

Track Number

These numbers are assigned to the tracks which are recorded on audio CDS. They enable specific tracks to be located quickly. RAW The original DTS, AC-3 signals non-decoded. If users choose RAW as audio setting, they must connect a decoder to decode those original audio signals.

SPECIFICATIONS

Power requirement: AC 120V-60Hz
 Power consumption: 15W
 Signal system: NTSC/PAL/AUTO
 Dimension: 260mm x 38mm x 260mm

Disc played:

- | | |
|-----------------------------------|-------------|
| 1. DVD-video disc | 2. CD disc |
| ● 12cm single-sided, single-layer | ● 12cm disc |
| ● 12cm single-sided, double-layer | ● 8cm disc |
| ● 12cm double-sided, double-layer | |
| ● 8cm single-sided, single-layer | |
| ● 8cm single-sided, double-layer | |
| ● 8cm double-sided, double-layer | |

Video output

- Output level: 1±0.2Vp-p (75 ohm)
- Horizontal resolution: >500 lines
- S/N ratio: >60dB

Audio output (Impedance: 10k ohm):

- Output level: 1.8+0.2/-0.8Vrms (1KHz 0dB)
- Harmonic distortion: <0.01% (JIS-A 1KHz, typical)
- Dynamic range: >80 dB (JIS-A 1KHz, typical)
- S/N ratio: 95dB (JIS-A 1KHz, typical)

Weight and dimensions are approximate Specifications are subject to change with or without notice.

TROUBLESHOOTING

Check the chart below for a possible cause of the problem you are experiencing before requesting service for this unit. Some simple checks or minor adjustment on your part may eliminate the problem and restore proper operation. Let the technician maintain the unit. Keep away from static electricity properly before maintenance as loader, key IC are easy to be damaged by it.

Trouble	Suggested solution
No power	Plug the power cord into the power outlet tight to turn on/off once
Cannot read disc	Disc access time within 10-20 seconds is normal The disc is scratched or defiled (change disc) The code of disc is different from the code of unit (change the disc) PAL to NTSC error (Set video output as AUTO)
No picture	If your TV does not have P-Scan function, pressing VIDEO button on the remote may cause this. Press VIDEO button again to rectify.
No sound	Ensure that the equipment is connected properly. Ensure that the TV or audio equipments are not muted. Ensure that the audio output setting is correct.
Picture is distorted during fast forward or reverse	The picture will be somewhat distorted at times. This is normal advance or reverse.
No (4:3)(16:9) picture	Choose the correct setup at TV TYPE item that matches the TV set.
Remote control does not function	Check the batteries being installed with correct polarities. Replace the batteries depleted. Point at remote control sensor and operate it within 5 meters.
Unit's or remote control buttons are not functioning or other abnormal phenomena	Turn the unit off and then back to on. Alternatively, turn off the unit, disconnect the AC power cord for 5 to 10 minutes and then reconnect it.
Audio soundtrack and/or subtitle language not found in settings	If the audio soundtrack and/or subtitle language does not exist in the disc, the language selected at the initial settings will not be seen/heard. Alternative audio soundtrack (or An alternative language is not selected with discs which contain subtitle) language cannot be more than one language selected.
Can not change angle	This function depends on software availability. Even if a disc has a number of angles recorded, these angles may be recorded for specific scenes only.
No playback menu	This function is suitable for VCD with playback control disc.
Miscellaneous	In program playing mode, no repeat, A-B functions are available.



LECTEUR DVD/CD/CD-R/CD-RW

DVD 1047

MANUEL D'UTILISATEUR

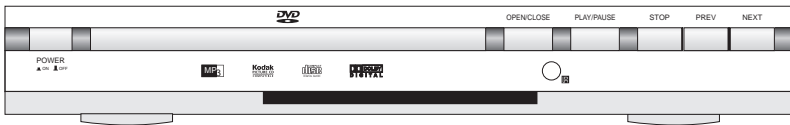

Veuillez lire ce manuel d'utilisateur soigneusement pour assurer l'utilisation appropriée de ce produit et garder ce manuel pour la future référence.

INSTRUCTIONS DE SECURITE IMPORTANTES

et des dommages sérieux au produit.

Employer seulement avec un chariot, un stand, un trépied, un support, ou une table recommandé par le fabricant, ou vendu avec le produit. Tout montage du produit devrait suivre les instructions du fabricant, et devrait utiliser un accessoire de support recommandé par le fabricant. Une combinaison de produit et de chariot devrait être déplacée avec soin - les arrêts rapides, la force excessive et les surfaces inégales peuvent faire retourner la combinaison de produit et de chariot.



Le flash de foudre avec le symbole de pointe de flèche dans une triangle équilatérale est prévu pour alerter l'utilisateur à la présence de la tension dangereuse non isolée dans la clôture du produit qui peut être de l'ampleur suffisante pour constituer un risque de décharge électrique aux personnes.



Le point d'exclamation dans une triangle équilatérale est prévu pour alerter l'utilisateur à la présence des instructions importantes de fonctionnement et d'entretien (service) dans la documentation accompagnée de l'appareil.



- 1. LIRE LES INSTRUCTIONS** - Toutes les instruction de sécurité et d'utilisation devraient être lues avant que le produit soit actionné.
- 2. MAINTENIR LES INSTRUCTIONS** - les instruction de sécurité et d'utilisation devraient être maintenues pour la future référence.
- 3. TENIR COMPTE D'AVERTISSEMENTS** - Tous les avertissements sur le produit et dans les instructions d'utilisation devraient être respectés.
- 4. SUIVRE LES INSTRUCTIONS** - Toutes les instructions de fonctionnement et d'utilisation devraient être suivies.
- 5. NETTOYAGE** - Débrancher ce produit de la prise murale avant le nettoyage. Ne pas employer les décapants liquides ou les décapants d'aérosol. Employer un tissu humide pour le nettoyage.
- 6. ATTACHEMENTS** - Ne pas utiliser les attachements non recommandés par le fabricant de produit comme ils peuvent causer des risques.
- 7. EAU ET HUMIDITE** - Ne pas employer ce produit près de l'eau - par exemple, près d'une baignoire, d'une cuvette de lavage, d'un évier de cuisine, ou d'un bac de blanchisserie ; dans un sous-sol humide ; ou près d'une piscine ; et semblables.
- 8. ACCESSOIRES** - Ne pas mettre ce produit sur un chariot, un stand, un trépied, un support, ou une table instable. Le produit peut tomber, causant des blessures sérieuses à un enfant ou à un adulte,

INSTRUCTIONS DE SECURITE IMPORTANTES

13. PERIODES de NON-USAGE - le cordon d'énergie du produit devrait être débranché de la sortie une fois laissé inutilisé pendant de longues périodes.

14. ANTENNE EXTERIEURE AU SOL

Si une antenne extérieure est reliée au produit, s'assurer que le système d'antenne est relié au sol afin d'assurer une certaine protection contre des surtension et d'accumuler des charges statiques. La section 810 du code électrique national ANSI/NFPA 70 fournit des informations en ce qui concerne l'appropriation du mât au sol et de la structure porteuse, du fil d'entrée à un produit de décharge d'antenne au sol, de la taille des conducteurs au sol, de l'endroit de produit de décharge d'antenne, du raccordement des électrodes au sol et des conditions pour les électrodes au sol. Voir la figure 1.

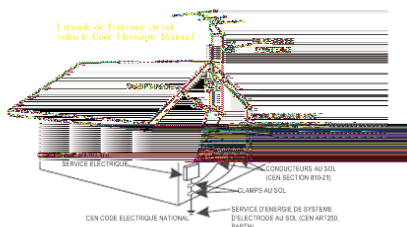

15. Foudre - Pour la protection supplémentaire de ce produit pendant la tempête avec foudre, ou quand il est laissé sans surveillance et inutilisé pendant de longues périodes, débrancher-le de la prise murale et débrancher le système d'antenne ou de câble. Ceci empêchera des dommages au produit dus à la foudre et aux surtensions de la ligne à haute tension.

16. LIGNES À HAUTE TENSION - Un système d'antenne extérieur ne devrait pas être situé à proximité des lignes à haute tension aériennes ou d'autre lumière électrique ou des circuits de courant, ou où il peut tomber dans tels lignes à haute tension ou circuits. En installant un système d'antenne extérieur, le soin extrême devrait être pris pour l'empêcher de toucher tels lignes à haute tension ou circuits puisque le contact avec eux peut être mortel

17. SURCHARGE - Ne pas surcharger les prises murales et les cordes de prolongation comme ceci peut conduire à un risque du feu ou de décharge électrique.

18. Entrée d'objet et de liquide-

Ne jamais pousser les objets de la sorte dans le produit par des ouvertures comme ils peuvent toucher les points de tension dangereuse ou court-circuiter les pièces qui pourraient conduire au feu ou à la décharge électrique. Ne jamais renverser ou vaporiser n'importe quel type de liquide sur le produit.

19. ENTRETIEN - Ne pas essayer d'entretenir ce produit vous-même comme l'ouverture ou l'enlèvement des couvertures peut vous exposer à la tension dangereuse ou à d'autres risques. Se référer tous entretiens au personnel de service qualifié.

20. SERVICE de RÉCLAMATION des

DOMMAGES - Débrancher ce produit de la prise murale et se référer au personnel de service qualifié dans les conditions suivantes.

- Quand la corde de fourniture d'énergie ou la prise est endommagée.
- Si le liquide a été renversé ou les objets sont tombés dans le produit.
- Si le produit a été exposé à la pluie ou à l'eau.
- Si le produit ne fonctionne pas normalement en suivant les instructions d'utilisation, ajuster seulement les commandes qui sont couvertes par les instructions d'utilisation, car un ajustement d'autres commandes peut avoir comme conséquence les dommages et exiger du travail étendu par un technicien qualifié de reconstituer le produit à son opération normale.
- Quand le produit montre un changement distinct d'exécution, ceci indique un besoin de service.

21. PIÈCES de RECHANGE - Quand des pièces de rechange sont exigées, s'assurer que le technicien de service utilise les pièces de rechange indiquées par le fabricant ou ceux qui ont les mêmes caractéristiques que les pièces originales. Les substitutions non autorisées peuvent conduire au feu ou à la décharge électrique ou à d'autres risques.

22. CONTRÔLE DE SÉCURITÉ - Sur l'accomplissement de tout service ou de toutes réparations à ce produit, demander au technicien de service d'exécuter des contrôles de sécurité pour déterminer que le produit est en état d'opération appropriée.

23. CHALEUR - Le produit devrait être placé loin des sources de chaleur telles que des radiateurs, des registres de la chaleur, des

INSTRUCTIONS DE SECURITE IMPORTANTES

Pour protéger la propriété intellectuelle, les organismes impliqués ont divisé le monde dans six régions, chacune peut seulement employer le lecteur de DVD et le disque de DVD avec le code régional donné. L'illustration du côté droit montre des symboles des six régions. Un lecteur de DVD avec un code régional donné ne peut pas lire le disque d'un autre code régional. La division des codes régionaux est montrée comme suit :





1. Canada, USA;
2. Japon, Europe, Afrique du Sud, Est Moyen
3. Asie du Sud-Est, Asie de l'Est
4. Australie, Nouvelle Zélande, Océanie, Amérique Centrale, Mexique, Amérique Latine, Mer Caribéenne;
5. Russie, Inde, Afrique, Corée, Mongolie.
6. Chine.





Note : LE CODE DE REGION POUR L'UNITE EST 1.

Raccordements de TV pour des disques de DVD enregistrés dans les systèmes de PAL et de NTSC
Généralement, des disques de DVD sont enregistrés dans les systèmes de PAL ou de NTSC, veuillez se référer au tableau suivant :





■ Relier à la TV de multi-système

DISQUE	MONITEUR DE TV
 PAL	 Marcher au système de PAL
 NTSC	 Marcher au système de NTSC

■ Relier à la TV de NTSC

DISQUE	MONITEUR DE TV
 PAL	 Aucune image claire n'est montrée sur l'écran..
 NTSC	 Marcher au système de NTSC

■ Relier à la TV de PAL

DISQUE	MONITEUR DE TV
 PAL	 Marcher au système de PAL.
 NTSC	 Aucune image claire n'est montrée sur l'écran..

**Veillez lire le manuel d'utilisateur soigneusement avant le
raccordement ou l'opération**

SOMMAIRE

Securite Importantes..... 1
Caracteristiques..... 5
Precautions..... 5
Accessoires..... 6
Panneau Avant..... 6
Panneau Arriere..... 6
Telecommande..... 7
Raccordement De Base..... 8
Preparation de Telecommande..... 9
Operation..... 10
preparation..... 10
Marcher..... 10
Arreter..... 10
Prec/Suiv..... 10
FB/FF..... 10
Ralentir..... 10
Etape..... 10
Pause..... 10
Touche de Numéro (0-9, 10+)..... 10
Muet..... 11
VOL+/VOL-..... 11
Retourner..... 11
OSD..... 11
Zoom..... 11
Repetition A-B..... 11
Repeter..... 11
Angle/Audio..... 11
Programme..... 11
PBC..... 11
Aller A..... 12
Recherche de Titre/Chapitre..... 12
Menu..... 12
Sous-Titre..... 12
Vider..... 12
N/P..... 12
Regler..... 13
Reference(Menu, Sous-Menu Et Options)..... 14
Précautions de manipulation..... 15
Entretien du Lecteur..... 16
Définition des termes..... 16
Specifications..... 16
Depannage..... 17

CARACTERISTIQUES

DVD - Une nouvelle dimension complète dans le divertissement vidéo

- Des sous-titres peuvent être montrés en une des 32 langues disponibles au maximum (DVD de multi-sous-titres seulement).
- La bande sonore audio peut être entendue dans jusqu'à 8 langues (DVD de multi-langues seulement). La fonction de multi-angle vous permet de choisir les angles de vue de la scène (pour DVD avec des angles d'appareil-photo multiples seulement).

D'autres caractéristiques commodes

- Les réglages de verrouillage parental pour empêcher la lecture des disques inappropriés pour certains spectateurs (DVD seulement). Une fonction complète de télécommande fournit l'accès rapide aux fonctions de DVD.

Compatible avec PAL DVD et NTSC DVD

- Ce lecteur peut lire des disques enregistrés dans le système de PAL ou de NTSC.

Compatible avec le CD en plus de DVD, MP3, CD-R

- Ce lecteur pourrait lire de divers disques tels que DVD, CD (disques de 8cm/12cm).

PRECAUTIONS

- Veuillez lire ces précautions avant d'actionner cette unité.

Protection de cordon d'énergie

- Pour éviter tous les défauts de fonctionnement de l'unité, et pour protéger contre la décharge électrique, le feu ou les blessures, veuillez observer le suivant.
- Tenir la prise fermement en reliant ou en débranchant la corde de courant alternatif à cette unité.
- Ne pas relier ou débrancher la corde de courant alternatif quand vos mains sont humides.
- Eloigner la corde de courant alternatif des appareils de chauffage.
- Ne jamais mettre n'importe quel objet lourd sur la corde de courant alternatif.
- Ne pas essayer de réparer ou reconstruire la corde de courant alternatif.
- Enlever régulièrement la poussière, la saleté etc. de la prise.
- Si l'unité a été lâchée ou autrement endommagée, couper le courant et débrancher la corde de courant alternatif.
- Si vous trouvez la fumée, l'odeur anormale ou le bruit de l'unité, couper le courant et débrancher la corde de courant alternatif.

Placement

Les pièces internes peuvent être sérieusement endommagées si l'unité est placée dans les zones de :

- Lumière du soleil directe ou radiateurs de chauffage ou automobiles fermées ;
- à Haute température (plus de 35 C) ou Humidité élevée (plus de 90%)
- Poussière excessive ;
- Electricité magnétique ou statique forte ;
- Vibration, impact ou endroit où la surface est inclinée.

Périodes de non-usage

- Couper le courant quand l'unité n'est pas employée.
- Elle devrait être débranché quand l'unité est au repos pendant une longue période.

Aucuns doigts ou d'autres objets à l'intérieur

- La touche des parties intérieures de cette unité est dangereuse, et peut causer le dommage sérieux à l'unité et même les blessures humaines.
- Ne pas essayer de démonter cette unité.
- Ne mettre aucun objet sur le plateau de disque.

Eloigner de l'eau et des aimants

- Eloigner l'unité des vases à fleur, des bacs, des éviers, etc. Si l'on renverse des liquides dans l'unité, les dommages sérieux pourraient se produire.
- Ne jamais mettre les objets magnétiques tels que des haut-parleurs près de l'unité.

Empilement

- Mettre l'unité dans une position horizontale et ne mettre rien lourd là-dessus.
- Ne pas mettre l'unité sur les amplificateurs ou tout autre équipement.

Condensation

L'humidité peut se produire sur l'objectif dans les conditions suivantes :

- Dans une salle vaporisée ou très humide.
- Juste après qu'un réchauffeur est allumé.
- Si l'humidité se forme à l'intérieur de cette unité, elle peut ne pas fonctionner correctement.
- Dans ce cas-ci, allumer et attendre pendant environ 1 heure pour l'évaporer.

Interférence pour l'émission de TV

- Selon l'état de réception de la TV, l'interférence peut apparaître sur l'écran de TV tandis que vous regardez une émission de TV et l'unité est allumée, ceci n'est pas un défaut de fonctionnement de l'unité de la TV. S'assurer juste que l'unité est éteinte quand vous regardez une émission de TV.

ACCESSOIRES

(Veuillez vérifier si tous les accessoires suivants sont disponibles après déballage.)

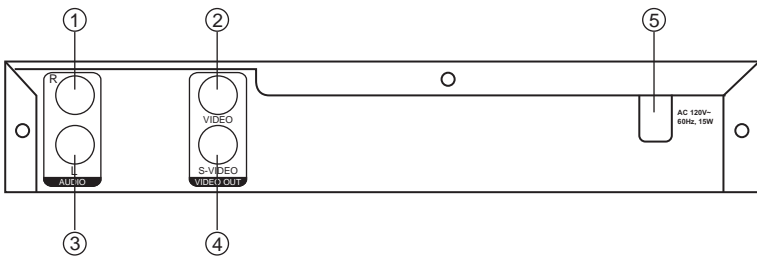

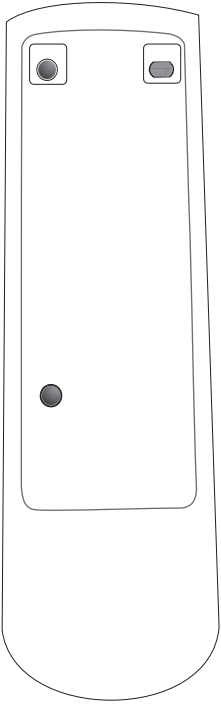

RACCORDEMENT DE BASE

- S'assurer que le passage de courant de cette unité et de tout autre équipement à relier est coupé avant de commencer le raccordement.
- Lire les instructions avant de relier l'autre équipement.
- S'assurer que vous respectez le codage-couleur en reliant les cordes audio et vidéo.

A: Relier au téléviseur stéréo

1. Téléviseur (facultatif)
2. lecteur DVD/CD
3. Relier les cordes vidéo et audio D/G
4. Au connecteur d'entrée audio du téléviseur
5. Corde de courant alternatif

Pour obtenir la meilleure qualité de vue, vous êtes conseillé d'employer la corde de S-vidéo pour relier le téléviseur à l'entrée de S-vidéo et pour changer le téléviseur en mode d'entrée de S-vidéo.

B: Relier à la TV monophonique

1. Téléviseur (facultatif)
2. lecteur DVD/CD
3. Relier les cordes audio G/D
4. Au connecteur d'entrée audio du téléviseur
5. Corde de connecteur composante (vidéo)

C: Relier à l'équipement audio

1. lecteur Audio (facultatif)
2. Téléviseur (facultatif)
3. lecteur DVD/CD
4. Au connecteur d'entrée vidéo du téléviseur (jaune)
5. Au connecteur d'entrée audio (rouge, blanc)
6. Au connecteur d'entrée S-vidéo du téléviseur

RACCORDEMENT DE BASE

D: Relier à l'amplificateur AV avec le connecteur d'entrée de 2-canal

1. Téléviseur (facultatif)
2. lecteur DVD/CD
3. Corde Vidéo/S-vidéo (facultatif)
4. Amplificateur avec les jacks d'entrée de 2-canal
5. Au connecteur d'entrée audio (G,D)
6. Haut-parleur gauche
7. Haut-parleur droit

PREPARATION DE TELECOMMANDE

Installation de batterie

Insérer les batteries tout en observant les polarités positives (+) et négatives (-) comme le figure A.

Durée de vie des batteries

Les batteries durent normalement pendant un an bien que ceci dépende de l'opération et de la fréquence d'utilisation de la télécommande.

Si la télécommande ne fonctionne pas même lorsqu'elle est actionnée près du lecteur, remplacer les batteries avec des neuves. Utiliser les batteries de la taille AAA UM-4 (2 pièces).

Notes:

- Ne pas utiliser les batteries rechargeables (de Ni-Cd).
- Ne pas tenter de recharger, court-circuiter, démonter, chauffer ou jeter les batteries dans le feu.
- Ne pas laisser tomber, faire un pas sur la télécommande, autrement elle peut endommager les pièces ou mener au défaut de fonctionnement.
- Ne pas mélanger les vieilles et les nouvelles batteries. Si la télécommande ne sera pas employée pendant longtemps, enlever les batteries. Autrement, l'électrolyte peut fuir et mener au défaut de fonctionnement ou même aux brûlures par l'électrolyte.
- Essuyer n'importe quelle fuite électrolytique à l'intérieur de la télécommande, et installer les nouvelles batteries. Si la fuite électrolytique a le contact avec quelques parties de votre corps, laver complètement avec de l'eau.
- Limite de fonctionnement de télécommande
- La limite de fonctionnement de la télécommande n'est pas plus de 5m et environ de 60 degrés de large devant l'unité (figure B).
- La distance de fonctionnement peut varier selon l'éclat de la salle.

B

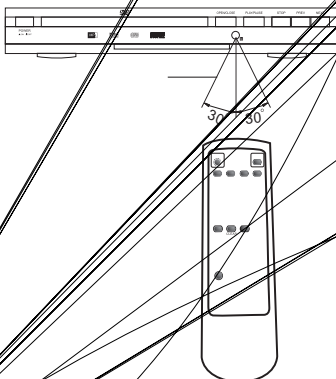

OPERATION

PREPARATION AVANT DE FAIRE MARCHER LE DISQUE

- L'option du catalogue de langue d'affichage est pré-réglée à l'anglais. Veuillez se référer à l'opération de réglage
- La plupart des fonctions sont activées par la télécommande. L'une ou l'autre opération de la télécommande ou du panneau avant est efficace quand leurs boutons indiquent la même fonction.

Préparation

- Allumer la TV et choisir AV comme entrée de TV.
- Rétablir le courant relatif de système si le lecteur a été relié à l'équipement d'amplificateur etc.

MARCHER

1. Relier la corde de courant alternatif à la sortie à C.A.
2. Rétablir le courant, le CHARGEMENT affiché indique l'alimentation d'énergie normale. (Note : l'information de disque apparaît après plusieurs secondes s'il y a un disque après CHARGEMENT affiché autrement apparaît AUCUN DISQUE).
3. Appuyer sur OUVRIIR/FERMER.
4. Mettre un disque (8cm ou 12cm) sur le plateau. (Pour le disque recto, le placer avec le côté de titre imprimé vers le haut. Pour le disque recto-verso, placer le côté à lire vers le bas).
5. Appuyer sur OUVRIIR/FERMER encore une fois pour fermer le plateau de disque.
6. Appuyer sur MARCHER pour lire le disque. Vous pouvez exécuter selon l'indication de MENU après que le MENU se montre sur l'écran puis appuyer sur la touche ENTRER pour faire marcher. Quelques disques peuvent marcher automatiquement après le chargement.

ARRETER

Appuyer sur la touche "ARRETER" pour cesser la lecture (« PRESTOP » se montre à la TV). Quand la lecture est arrêtée, l'unité enregistre le point où la touche "ARRETER" a été pressée (fonction de Reprendre). Appuyer sur MARCHER encore une fois, et la lecture reprendra de ce point. Appuyer sur la touche "ARRETER" deux fois, la fonction de reprendre sera annulée. La fonction de reprendre convient aux disques montrant le temps de lecture pendant la lecture.

PREC/SUIV

Appuyer sur la touche PREC ou SUIV sur la télécommande quand un disque, un chapitre (DVD) ou une voie (CD) est sauté en arrière ou vers l'avant correspondant à chaque fois que la touche est pressée.

FB/FF

Appuyer sur la touche FB/FF sur la télécommande pendant la lecture, le disque sera lu dans un état vers l'avant ou vers l'arrière. La vitesse vers l'avant ou vers l'arrière est relativement lente au début. Quand appuyer encore une fois, la vitesse devient plus rapidement. Plus de fois vous appuyez sur les touches, plus rapide la vitesse vers l'avant ou vers l'arrière sera. Il y a 5 niveaux de vitesse disponibles : X2, X4, X8, X16 et X32. Pour retourner à la lecture normale, appuyer sur la touche Marcher sur le lecteur ou la télécommande.

Note : Quelques disques comprenant le disque MP3 n'ont pas une telle fonction.

RALENTIR

Appuyer sur la touche RALENTIR sur la télécommande pendant la lecture et l'unité entrera à l'état vers l'avant lent.

Il y a 5 vitesses disponibles : 1/2, 1 4, 1/8, 1/16 et 1/32. Pour retourner à la lecture normale, appuyer sur la touche MARCHER sur le lecteur ou la télécommande encore une fois.

Note : Quelques disques comprenant le disque MP3 n'ont pas une telle fonction.

ETAPE

Appuyer sur la touche ETAPE pendant la lecture, le lecteur entrera au mode d'image immobile. Si la touche est pressée encore une fois, le disque est avancé par une armature (étape). Quand la touche pressée est maintenue, l'avance d'armature consécutive fonctionne. Pour retourner à la lecture normale, appuyer sur la touche MARCHER.

Note : Quelques disques n'ont pas une telle fonction.

PAUSE

Appuyer sur la touche PAUSE pour faire pauser la lecture et pour reprendre la lecture en appuyant sur la touche MARCHER encore une fois.

Touche de Numéro (0-9,10+)

En appuyant sur la touche de Numéro (0-9), vous pouvez accéder directement à la voie ou aux chapitres désirés tandis qu'un disque est lu. Pour la voie ou le chapitre plus de 10, appuyer sur la touche 10+ et puis la touche 0-9.

OPERATION**MUET**

Appuyer sur la touche MUET pendant la lecture, le lecteur affiche Muet et il n'y a aucune sortie audio (silence), appuyer encore une fois pour annuler MUET.

VOL+/VOL-

La touche VOL+/VOL- peut changer le volume de la sortie audio.

RETOURNER

Pour VCD pendant la lecture de 2.0 PBC, appuyer sur la touche RETOURNER, il reviendra au mode de menu. Pendant la lecture des disques de DVD/MP3/JPG, appuyer sur la touche RETOURNER, il reviendra au mode de menu.

OSD

Appuyer sur la touche OSD pendant la lecture pour montrer l'information relative au disque sur l'écran de TV (telle que le temps de lecture, le numéro de chapitre, l'état de lecture).

ZOOM

La fonction de Zoom peut seulement être activée dans le disque de JPEG et de format de VCD/DVD. En appuyant sur la touche Zoom pendant la lecture du disque de JPEG, il y a 5 niveaux de zoom disponibles (150%, 200%, 25%, 50%, 100%); pour des disques de DVD/VCD, il y a 3 niveaux de zoom disponibles (ZOOMx2, ZOOMx4, ZOOMx1).

Note : La fonction de zoom ne fonctionne pas sur le DVD du système de PAL.

MP3 n'a pas cette fonction

REPETITION A-B

Appuyer sur la touche A-B pendant la lecture au point de début de répétition (a) puis appuyer encore au point de fin de répétition (b). La répétition de lecture entre le point (a) et le point (b) commence. Appuyer sur la touche A-B encore une fois quand l'écran de TV apparaît REP OFF pour retourner à la lecture normale.

REPETER

Appuyer sur la touche Répéter pour choisir le chapitre ou le titre à répéter (DVD) et pour lire l'audio seul ou le disque entier (VCD, CD, MP3).

Note : Quelques VCD n'ont pas la fonction de répétition avec l'état de PBC ON.

ANGLE/AUDIO

Appuyer sur ANGLE sans cesse pendant la lecture du disque DVD pour basculer le disque entre les angles disponibles enregistrés sur le disque si le disque a la fonction de multi-angle. Appuyer sur la touche AUDIO pendant la lecture pour basculer entre la langue audio disponible enregistrée sur le disque si le disque a cette multi-langue.

Note : La pression de touche AUDIO peut basculer les bandes sonores de langue audio disponible.

PROGRAMME

Appuyer sur la touche PROGRAMME, l'écran de lecture de programme apparaît sur le moniteur de TV, 20 voies ou chapitres peuvent être programmés. Utiliser la touche $\updownarrow\leftrightarrow$ sur la télécommande pour choisir votre voie (CD/VCD) ou titre et chapitre (DVD) préféré, puis appuyer sur la touche ENTRER pour confirmer (vous pouvez également appuyer sur la touche de numéro pour saisir le numéro de voie ou le numéro de titre/de chapitre directement).

Note : Ce n'est pas valable de saisir le numéro plus grand que disponible. Utiliser la touche VIDER pour modifier les réglages faux ou mécontents. Vous pouvez appuyer sur la touche MARCHER sur la télécommande pour commencer la lecture après que vous finissiez le réglage de programme. Appuyer sur la touche PROGRAMME directement pour retourner au mode normal de lecture. Dans ce cas-ci, le programme n'est pas confirmé.

« $\updownarrow\leftrightarrow$:SELECTIONNER ►:MARCHER » montré sur l'écran est seulement utilisé pour l'indication ; aucune fonction pour le curseur.

FONCTION PBC (VCD UNIQUEMENT)

Pendant la lecture de VCD 2.0, appuyer sur la touche PBC pour afficher le menu de titre, employer la touche de numéro et la touche ENTRER pour lire la musique.

OPERATION

ALLER A

Pendant la lecture, vous appuyer sur la touche ALLER A sur la télécommande. Vous pouvez rechercher le disque basé sur son titre/son chapitre/sa voie comme montré dans la figure. Appuyer sur la touche ALLER A, un menu de recherche montrera. Employer la touche pour choisir l'article/le temps/le titre/le chapitre de recherche. L'article choisi sera montré dans le soulignement. Utiliser la touche de numéro pour choisir l'article/le temps/le titre/le chapitre de recherche, et appuyer sur la touche ENTRER pour faire marcher. Par exemple : Recherche de Temps : Pour rechercher 16 minutes 50 secondes : saisir 1,6,5 et 0. Pour rechercher 1 heure 14 minutes : saisir 1,1,4,0,0.

RECHERCHE DE TITRE/CHAPITRE

Pour rechercher le titre 1/chapitre 2 : saisir 1 dans la colonne de titre soulignée, déplacer le curseur juste à la zone soulignée et saisir 2.

Note:

Pour certains disques DVD qui ne peuvent pas être recherchés, « non valable » sera affiché sur l'écran de TV.

Saisir l'heure, le titre et le chapitre du disque pour la recherche.

Pour VCD dans le mode PBC activé, il peut seulement rechercher le temps.

MENU

Appuyer sur la touche MENU sur la télécommande pendant la lecture d'un disque, une liste de titres sur le disque (dépend des disques) sera affichée sur le moniteur de TV. Employer la touche de direction ou de numéro pour choisir vos articles préférés puis appuyer sur la touche ENTRER pour faire marcher comme choisi.

SOUS-TITRE

Appuyer sur la touche SOUS-TITRE sur la télécommande pendant la lecture. Sous-titre : [1] sera affiché sur le moniteur de TV qui signifie un genre de langue. Appuyer encore une fois, sous-titre : [2] apparaît sur le moniteur de TV signifie qu'un autre genre de langue et en conséquence les sous-titres apparaissent, ce qui représente combien de langue étant choisie. Sous-titre : [DESACTIVE] apparaît ce qui bascule le sous-titre.

Note : Cette fonction est valide seulement pour des disques de DVD avec la fonction de sous-titre. Elle est non valable pour le disque de DVD avec la fonction de sous-titre simple.

VIDER

Cette fonction est seulement disponible dans le mode de saisie de programme.

N/P

Appuyer sur la touche N/P pendant l'état d'arrêt, ce qui peut commuter le signal de sortie à NTSC, à PAL ou AUTO. Le réglage par défaut est NTSC.

REGLER

Une fois que les réglages initiaux ont été accomplis, le lecteur peut toujours être actionné dans les mêmes conditions (particulièrement avec des disques de DVD). Les réglages seront maintenus dans la mémoire même après le débranchement jusqu'à ce que les réglages soient changés. Nous mettons la langue initiale à l'anglais quand le lecteur est hors d'usine. Vous pouvez changer la langue en ce que vous préférez.

Opération

1. En mode d'arrêt, appuyer sur la touche REGLER pour entrer l'interface de réglage comme suivant, vous pouvez régler la langue, l'écran, l'audio, la personnalisation.



Language Setup	Réglage de Langue
OSD	OSD
Menu	Menu
Audio	Audio
Subtitle	Sous-titre

2. Appuyer sur ◀ et ▶ pour choisir la section désirée et la touche ENTRER pour entrer le sous-menu ou appuyer REGLER pour sortir de l'écran de réglage. Le suivant est l'écran de réglage de langue pour votre référence où vous pouvez régler le menu d'OSD, le menu de DVD, la langue audio et la langue de sous-titre.

Menu, Sous-menu et Options

MENU	SOUS-MENU	OPTIONS	DESCRIPTION
Langue	OSD	Anglais	Anglais sur l'affichage d'écran
		Français	Français sur l'affichage d'écran
		Allemand	Allemand sur l'affichage d'écran
		Italien	Italien sur l'affichage d'écran
		Espagne	Espagne sur l'affichage d'écran
		Anglais	Anglais sur l'affichage d'écran
	MENU	Français	Français sur l'affichage d'écran
		Allemand	Allemand sur l'affichage d'écran
		Italien	Italien sur l'affichage d'écran
		Espagne	Espagne sur l'affichage d'écran
		Autres	
		Anglais	Anglais sur l'affichage d'écran
	Audio	Français	Français sur l'affichage d'écran
		Allemand	Allemand sur l'affichage d'écran
		Italien	Italien sur l'affichage d'écran
		Espagne	Espagne sur l'affichage d'écran
		Autres	
		Anglais	Anglais sur l'affichage d'écran
	Sous-titre	Français	Français sur l'affichage d'écran
		Allemand	Allemand sur l'affichage d'écran
		Italien	Italien sur l'affichage d'écran
Espagne		Espagne sur l'affichage d'écran	
Autres			

REFERENC

MENU	SOUS-MENU	OPTIONS	DESCRIPTION
ECRAN	Type TV	4.3PS	Mettre l'écran de TV à 4:3 Balayage de casserole
		16.9	Mettre l'écran de TV à 4:3 Boîte de lettre
		4.3LB	Mettre l'écran de TV à 16:9
	Epargne d'Ecran	Activé	Mettre l'épargne d'écran à ACTIVE ou DESACTIVE.
		Désactivé	
	Système de TV	NTSC	Signal de sortie comme NTSC
		PAL	Signal de sortie comme PAL
		AUTO	Signal de sortie comme par défaut de disque
	Sortie Vidéo	S-Video	Sortie S-Vidéo
	Eclat	Normal	Choisir normal, lumineux, ou doux à la préférence personnelle.
		Lumineux	
		Doux	
	Contraste	-4	Choisir les divers niveaux pour ajuster le contraste selon la préférence personnelle.
		-3	
-2			
-1			
0			
+1			
+2			
+3			
+4			
PERSONN ALISATION	Ctrl Parental	PG	Les parents fortement avertis, un certain matériel peut être inapproprié pour des enfants moins de 13.
		PG13	
		R	
		NC-17	
	Mot de passe	Ancien	Saisir le numéro par des utilisateurs pour changer le mot de passe, le réglage par défaut : 8888
		Nouveau	
		Vérifier	
	Marque d'Angle	Activé	Mettre la marque d'Angle à ACTIVE ou DESACTIVE
		Désactivé	
	Défaut	Lire	Revenir au réglage d'usine

Précautions de manipulation

Entretien

Tenir le disque par le bord ainsi la surface ne se salira pas avec des empreintes digitales. Les empreintes digitales, la saleté et les éraflures peuvent causer le saut et la déformation. Ne pas employer les pulvérisateurs de nettoyage de cassette, le benzène, le diluant, les liquides de prévention de l'électricité statique ou tout autre dissolvant. Faire attention à ne pas laisser tomber ou ne pas plier le disque. Ne pas essayer de fermer le plateau de disque quand le disque n'est pas installé correctement. Etre sûr de stocker le disque dans son cas exclusif si hors d'usage.

Manipulation

Essuyer doucement avec un tissu mou et humide (l'eau seulement). Déplacer le tissu du trou de centre vers le bord extérieur. Stockage de inapproprié : Des disques peuvent être endommagés s'ils sont stockés dans les endroits suivants : Zones exposées à la lumière du soleil directe ; Zones humides ou poussiéreuses ; Zones exposées directement à une sortie de chaleur ou à un appareil de chauffage.

Entretien du Lecteur

Etre sûr d'éteindre l'unité et de débrancher la corde de courant alternatif avant de entretenir l'unité. Maintenir l'unité propre. Si les surfaces sont extrêmement sales, essuyer l'unité avec un tissu mou sec. Ne jamais employer l'alcool, le benzène ou d'autres produits chimiques. Ne pas employer l'air comprimé pour enlever la poussière. Demander au technicien d'entretenir l'unité quand le problème se produit.

Définition des termes**Angle**

Enregistrées sur certains disques de DVD sont des scènes qui ont été simultanément tirées d'un certain nombre de différents angles (c.-à-d. La même scène est tirée du côté gauche et du côté droit etc.). Avec de tels disques, la touche ANGLE peut être utilisée pour regarder la scène de différents angles.

Numéro de Chapitre

Ces numéros sont enregistrés sur des disques de DVD. Un titre est sous-divisé en beaucoup de sections. Chacune d'eux est le numéro et des parties spécifiques de présentations visuelles, qui peuvent être recherchées rapidement en utilisant ces numéros.

Disque DVD

Ceci se rapporte à un disque optique à haute densité sur lequel des images et le son de qualité élevée ont été enregistrés au moyen de signaux numériques.

L'incorporation d'une nouvelle technologie de compression visuelle (MPEG2) et de la technologie d'enregistrement à haute densité, DVD permet à la vidéo de pleine-motion d'être enregistrée pendant de longues périodes (par exemple, un film entier peut être enregistré).

Sous-titres

Ce sont les lignes imprimées apparaissant au fond de l'écran qui traduisent ou transcrivent le dialogue. Elles sont enregistrées sur des disques de DVD et jusqu'à 32 langues.

PBC

La langue indique sur l'écran de TV pour impliquer l'opération ou l'information de disque.

Audio

La langue enregistrée sur des disques et les langues maximum sont 8.

Temps

Ceci indique que le temps de lecture s'est écoulé dès le début d'un disque ou d'un titre. Il peut être employé pour trouver rapidement une scène spécifique (il ne peut pas fonctionner avec quelques disques).

Numéro de Titre

Ces numéros sont enregistrés sur des disques de DVD. Quand un disque contient deux films ou plus, ces films sont numérotés comme titre1, titre2, etc.

Numéro de Voie

Ces numéros sont assignés aux voies qui sont enregistrées sur les CDs audio. Ils permettent aux voies spécifiques d'être repérées rapidement. RAW Le signaux DTS et AC-3 originaux non-décodés. Si les utilisateurs choisissent RAW en tant que réglage audio, ils doivent relier un décodeur pour décoder ces signaux audio originaux.

SPECIFICATIONS

Source d'énergie AC 120V~60Hz
 Consommation d'énergie 15W
 Système de signal: NTSC/PAL/AUTO
 Dimension: 260mm x 38mm x 260mm

Affichage**1. Disque DVD-vidéo**

12cm à simple face, une seule couche
 12cm à simple face, double-couche
 12cm à double face, double-couche
 8cm à simple face, une seule couche
 8cm à simple face, double-couche
 8cm à double face, double-couche

2. Disque CD

disque de 12cm
 disque de 8cm

Sortie Vidéo

niveau de sortie: $1 \pm 0.2V_{p-p}$ (75 ohm)
 Résolution horizontale: >500 lignes
 S/N ratio: >60dB

Sortie Audio(impédance : 10kohm):

Niveau de sortie: $1.8 + 0.2 / - 0.8V_{rms}$ (1KHz 0dB)
 Déformation harmonique: <0.01% (JIS-A 1KHz, typical)
 Gamme dynamique: >80 dB (JIS-A 1KHz, typical)
 S/N ratio: 95dB (JIS-A 1KHz, typical)

Le poids et les dimensions sont approximatifs. Les caractéristiques sont sujettes au changement avec ou sans notification.

DEPANNAGE

Examiner le diagramme ci-dessous pour une cause possible du problème que vous éprouvez avant de demander le service pour cette unité. Certaines vérifications simples ou ajustement mineur de votre part peuvent éliminer le problème et reprendre l'opération appropriée. Laisser le technicien maintenir l'unité. Eloigner correctement de l'électricité statique avant l'entretien comme le chargeur, l'IC principal sont faciles à être endommagés par lui.

Problème	Solution recommandée
Aucun courant	Brancher le cordon de courant à la prise fortement pour tourner "Marche/Arrêt" une fois
Ne pas lire le disque	Le temps d'accès de disque dans 10-20 secondes est normal Le disque est rayé ou défilé (changer le disque) Le code du disque est différent du code de l'unité (changer le disque) Erreur de PAL à NTSC (Régler la sortie vidéo comme AUTO)
Aucune image	Si votre TV n'a pas la fonction P-Balayer, la pression de la touche VIDEO sur la télécommande peut causer ceci. Appuyer sur la touche VIDEO encore une fois pour rectifier.
Aucun son	S'assurer que l'équipement est correctement relié. S'assurer que la TV ou les équipements de audio ne sont pas muets. S'assurer que le réglage de sortie audio est correct.
L'image est tordue vers l'avant ou vers l'arrière rapide	L'image sera légèrement tordue parfois. C'est l'avance ou l'inverse normale.
Aucune image (4:3)(16:9)	Choisir le réglage correct à l'article de TYPE de TV qui correspond au téléviseur.
La télécommande ne fonctionne pas	Vérifier si les batteries sont installées avec des polarités correctes. Remplacer les batteries épuisées. Se diriger à la sonde de télécommande et l'actionner à moins de 5 mètres.
L'unité ou les touches de commande à distance ne fonctionnent pas ou autres phénomènes anormaux	Eteindre l'unité et puis l'allumer. Alternativement, éteindre l'unité, débrancher la corde de courant alternatif pendant 5 à 10 minutes et puis la rebrancher.
Bande sonore audio et/ou	Si la bande sonore audio et/ou la langue de sous-titre
langue de sous-titre non trouvée dans les réglages	n'existe pas dans le disque, la langue choisie aux réglages initiaux ne sera pas vue/entendue. La langue de bande sonore audio alternative (ou une langue alternative n'est pas choisie avec les disques qui contiennent le sous-titre) ne peut pas être plus d'une langue choisie.
Ne peut pas changer l'angle	Cette fonction dépend de la disponibilité de logiciel. Même si un disque a un certain nombre d'angles enregistrés, ces angles peuvent être enregistrés pour des scènes spécifiques seulement.
Aucun menu de lecture	Cette fonction convient à VCD avec le disque de commande de lecture.
Divers	Dans le mode de programme, aucune fonction de répétition, A-B n'est disponible.

Free Manuals Download Website

<http://myh66.com>

<http://usermanuals.us>

<http://www.somanuals.com>

<http://www.4manuals.cc>

<http://www.manual-lib.com>

<http://www.404manual.com>

<http://www.luxmanual.com>

<http://aubethermostatmanual.com>

Golf course search by state

<http://golfingnear.com>

Email search by domain

<http://emailbydomain.com>

Auto manuals search

<http://auto.somanuals.com>

TV manuals search

<http://tv.somanuals.com>