

brother®



TZ  
TAPE

AV  
LABELS

# P-touch® 9500PC

---

**Quick Reference**  
**Referencia rápida**

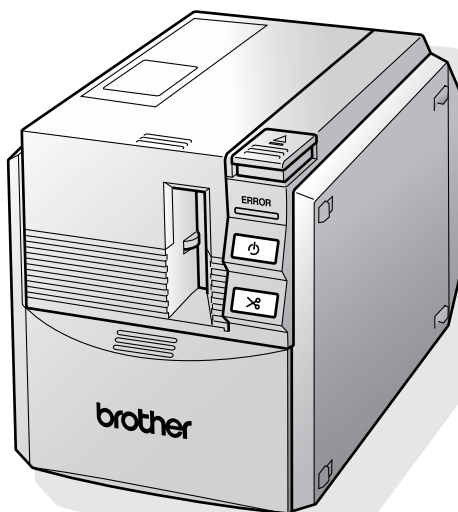

# Introduction

Thank you for purchasing the PT-9500PC.

The PT-9500PC (hereafter, referred to as “this machine”) is a label printer that enables you to easily print custom labels after it is connected to a computer.

This manual contains various precautions and basic procedures for using this P-touch. Be sure to read this manual before using the P-touch.

Afterward, keep this manual in a safe place for future reference.

## ■ Federal Communications Commission (FCC) Declaration of Conformity (For USA Only)

Responsible Party: Brother International Corporation  
100 Somerset Corporate Boulevard  
Bridgewater, NJ 08807-0911 USA  
TEL: (908) 704-1700

declares that the product

Product Name: Brother Label Printer P-touch  
Model Number: PT-9500PC

complies with Part 15 of the FCC Rules. Operation is subject to the following two conditions: (1) this device may not cause harmful interference, and (2) this device must accept any interference received, including interference that may cause undesired operation.

This equipment has been tested and found to comply with the limits for a Class B digital device, pursuant to Part 15 of the FCC Rules. These limits are designed to provide reasonable protection against harmful interference in a residential installation. This equipment generates, uses, and can radiate radio frequency energy and, if not installed and used in accordance with the instructions, may cause harmful interference to radio communications. However, there is no guarantee that interference will not occur in a particular installation. If this equipment does cause harmful interference to radio or television reception, which can be determined by turning the equipment off and on, the user is encouraged to try to correct the interference by one or more of the following measures:

- Reorient or relocate the receiving antenna.
- Increase the separation between the equipment and receiver.
- Connect the equipment to an outlet on a circuit different from that to which the receiver is connected.
- The enclosed interface cable should be used in order to ensure compliance with the limits for a Class B digital device.
- Consult the dealer or an experienced radio/TV technician for help.
- Changes or modifications not expressly approved by Brother Industries, Ltd. could void the user's authority to operate the equipment.

Patent numbers and patent publication numbers which are related to this product are as below:  
USP4839742      USP4976558      USP5009530      USP5120147  
USP4927278      USP4983058      USP5069557

# Brother® 90 Days/One Year Limited Warranty and Replacement Service (For USA Only)

## Who is covered:

- This limited warranty ("warranty") is given only to the original end-use/retail purchaser (referred to in this warranty as "Original Purchaser") of the accompanying product, consumables and accessories (collectively referred to in this warranty as "this Product").
- If you purchased a product from someone other than an authorized Brother reseller in the United States or if the product was used (including but not limited to floor models or refurbished product), prior to your purchase you are not the Original Purchaser and the product that you purchased is not covered by this warranty.

## What is covered:

- This Product includes a Machine and Consumable and Accessory Items. Consumable and Accessory Items include but are not limited to label cassettes, cutters, stamps, power adapters, cases and batteries.
- Except as otherwise provided herein, Brother warrants that the Machine and the accompanying Consumable and Accessory Items will be free from defects in materials and workmanship, when used under normal conditions.
- This warranty applies only to products purchased and used in the United States. For products purchased in, but used outside, the United States, this warranty covers only warranty service within the United States (and does not include shipping outside the United States).

## What is the length of the Warranty Period(s):

- Machines have a two-stage warranty: 90 days from the original purchase date and an additional warranty up to one year from the original purchase date.
- Consumable and Accessory Items accompanying the Machine have a one-stage warranty: 90 Days from the original purchase date.

## What is NOT covered:

This warranty does not cover:

- (1) Physical damage to this Product;
- (2) Damage caused by improper installation, improper or abnormal use, misuse, neglect or accident (including but not limited to transporting this Product without the proper preparation and/or packaging);
- (3) Damage caused by another device or software used with this Product (including but not limited to damage resulting from use of non Brother®-brand parts and Consumable and Accessory Items);
- (4) Consumable and Accessory Items that expired in accordance with a rated life; and,
- (5) Problems arising from other than defects in materials or workmanship.

This limited warranty is VOID if this Product has been altered or modified in any way (including but not limited to attempted warranty repair without authorization from Brother and/or alteration/removal of the serial number).

## What to do if you think your Product is eligible for warranty service:

Report your issue to either our Customer Service Hotline at 1-877-478-6824 or a Brother Authorized Service Center within the applicable warranty period. Supply Brother or the Brother Authorized Service Center with a copy of your dated bill of sale showing that this Product was purchased within the U.S. For the name of local Brother Authorized Service Center(s), call 1-800-521-2846.

## What Brother will ask you to do:

After contacting Brother or a Brother Authorized Service Center, you may be required to deliver (by hand if you prefer) or send the Product properly packaged, freight prepaid, to the Authorized Service Center together with a photocopy of your bill of sale.

**You are responsible for the cost of shipping, packing product, and insurance (if you desire). You are also responsible for loss or damage to this Product in shipping.**

## What Brother will do:

First 90 Days: If the problem reported concerning your Machine and/or accompanying Consumable and Accessory Item(s) is covered by this warranty and if you first reported the problem to Brother or an Authorized Service Center within 90 days from the date of original purchase, Brother or its Authorized Service Center will repair or replace the Machine and/ or accompanying Consumable and Accessory Item(s) at no charge to you for parts or labor. The decision as to whether to repair or replace the Machine and/or accompanying Consumable and Accessory Item(s) is made by Brother in its sole discretion. Brother reserves the right to supply a refurbished or remanufactured replacement Machine and/or accompanying Consumable and Accessory Item(s) and use refurbished parts provided such replacement products conform to the manufacturer's specifications for new product/parts. The repaired or replacement Machine and/or accompanying Consumable and Accessory Item(s) will be returned to you freight prepaid or made available for you to pick up at a conveniently located Authorized Service Center.

## Brother® 90 Days/One Year Limited Warranty and Replacement Service (For USA Only)

### **91<sup>st</sup> day to 1 year:**

If the problem reported concerning your Machine is covered by this warranty and if you first reported the problem after 90 days, but before 1 year from the date of original purchase, Brother will furnish, free of charge (excluding labor charges), replacement part(s) for those part(s) of the Machine determined by Brother or its Authorized Service Center to be defective. **You will be responsible for all labor charges associated with repairs made after the first 90 days from original purchase.** After 90 days from the original purchase date, accompanying Consumable and Accessory Items are no longer covered by this warranty. If the Machine and/or accompanying Consumable and Accessory Item(s) are not covered by this warranty (either stage), you will be charged for shipping the Machine and/or accompanying Consumable and Accessory Item(s) back to you.

**The foregoing are your sole (i.e., only) and exclusive remedies under this warranty.**

### **What happens when Brother elects to replace your Machine:**

If you have delivered the Machine to an Authorized Service Center, the Authorized Service Center will provide you with a replacement Machine after receiving one from Brother. If you are dealing directly with Brother, Brother will send to you a replacement Machine with the understanding that you will, after receipt of the replacement Machine, supply the required proof of purchase information, together with the Machine that Brother agreed to replace. You are then expected to pack the Machine that Brother agreed to replace in the package from the replacement Machine and return it to Brother using the air bill supplied by Brother in accordance with the instructions provided by Brother. Since you will be in possession of two machines, Brother will require that you provide a valid major credit card number. Brother will issue a hold against the credit card account number that you provide until Brother receives your original Product and determines that your original Product is entitled to warranty coverage. Your credit card will be charged up to the cost of a new Product only if: (i) you do not return your original Product to Brother within five (5) business days; (ii) the problems of your original Product are not covered by the limited warranty; (iii) the proper packaging instructions are not followed and has caused damage to the product; or (iv) the warranty period on your original Product has expired or has not been sufficiently validated with a copy of the proof of purchase (bill of sale). The replacement Machine you receive (even if refurbished or remanufactured) will be covered by the balance of the limited warranty period remaining on the original Product, plus an additional thirty (30) days. You will keep the replacement Machine that is sent to you and your original Machine shall become the property of Brother. **Retain your original accessory items and a copy of the return air bill, signed by the courier.**

### **Limitations:**

Brother is not responsible for damage to or loss of any equipment, media, programs or data related to the use of this Product. Except for that repair or replacement as described above, Brother shall not be liable for any direct, indirect, incidental or consequential damages or specific relief. Because some states do not allow the exclusion or limitation of consequential or incidental damages, the above limitation may not apply to you.

THIS WARRANTY IS GIVEN IN LIEU OF ALL OTHER WARRANTIES, WRITTEN OR ORAL, WHETHER EXPRESSED BY AFFIRMATION, PROMISE, DESCRIPTION, DRAWING, MODEL OR SAMPLE. ANY AND ALL WARRANTIES OTHER THAN THIS ONE, WHETHER EXPRESS OR IMPLIED, INCLUDING IMPLIED WARRANTIES OF MERCHANTABILITY AND FITNESS FOR A PARTICULAR PURPOSE, ARE HEREBY DISCLAIMED.

- This Limited Warranty is the only warranty that Brother is giving for this Product. It is the *final expression and the exclusive and only statement* of Brother's obligations to you. It replaces all other agreements and understandings that you may have with Brother or its representatives.
- This warranty gives you certain rights and you may also have other rights that may vary from state to state.
- This Limited Warranty (and Brother's obligation to you) may not be changed in any way unless you and Brother sign the same piece of paper in which we (1) refer to this Product and your bill of sale date, (2) describe the change to this warranty and (3) agree to make that change.

### **Important:**

We recommend that you keep all original packing materials, in the event that you ship this product.



## Important Information

Should you have questions, or need information about your Brother Product, we have a variety of support options for you to choose from:

USA-Customer Service:  
Customer Service  
877-478-6824 (voice)

Customer Service  
901-379-1210 (fax)

Automated Faxback  
800-521-2846

World Wide Web  
www.brother.com

Supplies / Accessories  
www.brothermall.com  
or 888-879-3232

**BROTHER INTERNATIONAL CORPORATION  
100 SOMERSET CORPORATE BLVD.  
BRIDGEWATER, NEW JERSEY 08807-0911**

Please record your model and serial number and your date and location of Purchase below for your records. Keep this information with your proof of purchase (bill of sale) in case your Product requires service.

Model # \_\_\_\_\_

Serial # \_\_\_\_\_

Date of purchase: \_\_\_\_\_

Store where purchased: \_\_\_\_\_

Location of store: \_\_\_\_\_

**Important:** We recommend that you keep all original packing materials, in the event you ship this product.

**Save Time - Register On-Line!**

Don't stand in line at the post office or worry about lost mail. Visit us on-line at

**[www.registermybrother.com](http://www.registermybrother.com)**

Your product will immediately be registered in our database and you can be on your way!

Also, while you're there, look for contests and other exciting information!

---

## Using this manual

---

The following Quick Reference is included with the PT-9500PC. Refer to the Quick Reference to use the PT-9500PC as necessary.

Manual	Quick Reference (this manual)	Software help files	CD-ROM User's Guide
For preparation and operation of the PT-9500PC and software installation	✓	Not Available	Not Available
Using P-touch Editor Version 4.0 for Windows	✓	✓	Not Available
Using P-touch Editor Version 3.2 for Macintosh	✓	✓	✓
Using P-touch Quick Editor	✓	✓	Not Available
Using P-touch AV Editor	✓	✓	Not Available

---

## GENERAL PRECAUTIONS

---



### ■ P-touch 9500PC

- The PT-9500PC is a precision machine. Do not drop the PT-9500PC or subject it to strong shocks.
- Do not grab and lift the PT-9500PC by the tape compartment cover. The cover could come off and the PT-9500PC could drop and be damaged.
- The PT-9500PC may malfunction if left near a television, radio, etc. Do not install the PT-9500PC near any machines that will cause electromagnetic interference.
- Keep the PT-9500PC out of direct sunlight.
- Do not use the PT-9500PC in extremely dusty areas, in areas with high temperatures or high humidity, or in areas where the PT-9500PC may freeze. The PT-9500PC may malfunction or stop operating.
- Do not clean the PT-9500PC with thinner, benzene, alcohol, or other organic solvents. The PT-9500PC finish may come off and the PT-9500PC case may be damaged. If dirty, clean the PT-9500PC with a soft, dry cloth.
- Do not leave any rubber or vinyl on top of the PT-9500PC for an extended period. The PT-9500PC may be stained.
- Do not place any heavy objects or objects containing water on top of the PT-9500PC. If water or any foreign object enters the PT-9500PC, contact the retail outlet where the PT-9500PC was purchased or your local authorized service center. If you continue to use the PT-9500PC with water or a foreign object in the PT-9500PC, the PT-9500PC may be damaged or personal injury could result.
- Do not touch the cutter. Personal injury could result. Take special care when the tape compartment cover is open when changing the tape.
- Do not insert any objects into or block the label outlet, AC adapter jack, USB port, or serial port.
- Do not touch any metal parts near the print head. The print head is very hot during use and immediately after use. Do not touch directly with your hands.
- Use only the interface cables (USB interface cable, serial interface cable) included with the PT-9500PC.
- Use only genuine Brother accessories and supplies. Do not use any unauthorized accessories or supplies.

### ■ AC adapter

- Use only the AC adapter included with the PT-9500PC.
- If the PT-9500PC will not be used for an extended period, remove the power supply cord from the electrical outlet.

### ■ Tape (tape cassette)

- **Use only Brother TZ tapes or Brother/Avery AV labels with this machine. Do not use tapes that do not have the  or  mark.**
- Do not pull on the tape, otherwise the tape cassette may be damaged.
- If the label is attached to a wet, dirty, or oily surface, it may peel off easily. Before affixing the label, clean the surface where it will be affixed.
- Depending on the environmental conditions and the material, condition, roughness, and shape of the affixing surface, part of the tape may not be affixed properly or the label may peel off.
- In order to test the adhesive strength of the label or before using the label where safety is a particular concern, test the label by affixing a small piece of it to an inconspicuous area of the intended surface.
- If the label is used outdoors, ultraviolet rays, wind, and rain may cause the color of the label to fade and the ends of the label to peel off.
- Markings made with oil-based or water-based ink may be visible through a label affixed over them. To hide the markings, use two labels layered on top of each other or use a dark-colored label.
- Do not use empty tape cassettes.
- Do not expose the tape cassettes to direct sunlight, high temperatures, high humidity, or dust. Store in a cool, dark place. Use the tape cassettes soon after opening the tape cassette package.
- Note that Brother Co., Ltd. does not assume responsibility for any damage, etc. arising from failure to follow the precautions listed.
- Avery® is a registered trademark of AVERY DENNISON CORPORATION.

#### ■ CD-ROM

- Do not scratch the CD-ROM.
- Do not subject the CD-ROM to extremely high or extremely low temperatures.
- Do not put heavy objects on the CD-ROM or apply force to the CD-ROM.

#### ■ Regarding software use

- The software contained on the CD-ROM is meant for use with the PT-9500PC only. It may be installed on multiple personal computers for use at an office, etc.

# Table of Contents

<b>1 Before use</b> .....	<b>11</b>
<b>Confirming the included accessories</b> .....	<b>12</b>
<b>PT-9500PC terms</b> .....	<b>14</b>
Front view .....	14
Rear view .....	14
Lamp display .....	15
<b>Preparations before creating labels</b> .....	<b>16</b>
<b>Connecting the PT-9500PC</b> .....	<b>17</b>
Connecting to the power source .....	17
Connecting to a personal computer .....	18
<b>Installing the tape cassette</b> .....	<b>22</b>
Authorized tape .....	22
Installing the tape cassette. ....	22
<b>Installing the collection tray</b> .....	<b>24</b>
<b>2 Installing the software</b> .....	<b>25</b>
<b>Types of software used</b> .....	<b>26</b>
<b>Using Windows</b> .....	<b>27</b>
Installation precautions .....	28
Installing using basic setup .....	28
Installing P-touch Editor only .....	34
Installing P-touch Quick Editor only .....	35
Installing P-touch AV Editor only .....	37
Installing the printer driver only .....	39
Setting the personal computer and PT-9500PC baud rate .....	45
Uninstalling the software .....	48
Printer is no longer used .....	49
<b>Using Mac OS 8.6-9.x</b> .....	<b>51</b>
Installing P-touch Editor and the printer driver .....	51
Installing P-touch Quick Editor and the printer driver .....	53
Installing the printer driver only .....	54
Selecting the printer .....	56
Uninstalling the software .....	56
<b>Using Mac OS X 10.1 or later</b> .....	<b>58</b>
Installing P-touch Editor .....	58
Installing P-touch Quick Editor .....	61
Installing the printer driver. ....	63
Selecting the printer .....	66
Uninstalling the software .....	67

### 3 Creating labels: Windows version ..... 71

<b>Creating labels</b> .....	<b>72</b>
<b>Creating labels using P-touch Editor</b> .....	<b>73</b>
Start P-touch Editor .....	73
Layout window .....	74
Creating a name badge .....	76
Printing the label you created .....	77
Using Help .....	78
Creating other types of labels .....	80
<b>Creating labels using P-touch Quick Editor</b> .....	<b>81</b>
Starting P-touch Quick Editor .....	81
Simple use .....	82
Other functions .....	82
<b>Creating labels using P-touch AV Editor</b> .....	<b>86</b>
Starting P-touch AV Editor .....	86
Basic operation .....	87
Other functions .....	87
<b>After printing</b> .....	<b>91</b>
Removing the label backing .....	91

### 4 Creating labels: Macintosh version ..... 93

<b>Creating labels</b> .....	<b>94</b>
<b>Creating labels using P-touch Editor</b> .....	<b>95</b>
Starting P-touch Editor .....	95
Layout window .....	96
Creating a name badge .....	97
Label printing .....	98
Using the CD-ROM User's Guide .....	101
<b>Creating labels using P-touch Quick Editor</b> .....	<b>103</b>
Starting P-touch Quick Editor .....	103
Using P-touch Quick Editor .....	103
<b>After printing</b> .....	<b>104</b>

### 5 Appendix ..... 105

<b>Creating bar code labels</b> .....	<b>106</b>
Bar code summary .....	106
Precautions for printing bar code labels .....	107
<b>Changing the P-touch settings</b> .....	<b>108</b>
Changing the USB ID mode .....	108
Using multiple computers .....	109
Changing the baud rate .....	109
<b>Maintenance</b> .....	<b>110</b>
Label is not printed clearly .....	110
Cleaning the cutter .....	112
<b>Troubleshooting</b> .....	<b>114</b>
Q & A .....	114
<b>Product specifications</b> .....	<b>116</b>
PT-9500PC .....	116
Operating environment .....	117

<b>Accessories (For USA Only)</b> .....	<b>118</b>
<b>Index</b> .....	<b>122</b>
<b>Contact Information (For USA Only)</b> .....	<b>124</b>

# 1

## Before use

This chapter contains information that should be confirmed before using the PT-9500PC.

<b>Confirming the included accessories .....</b>	<b>12</b>
<b>PT-9500PC terms .....</b>	<b>14</b>
<b>Preparations before creating labels .....</b>	<b>16</b>
<b>Connecting the PT-9500PC .....</b>	<b>17</b>
<b>Installing the tape cassette .....</b>	<b>22</b>
<b>Installing the collection tray.....</b>	<b>24</b>



## Confirming the included accessories

Open the box and confirm that the following items are included. If any item is missing or damaged, please contact the retail outlet where the PT-9500PC was purchased.

### ■ PT-9500PC

Label printer

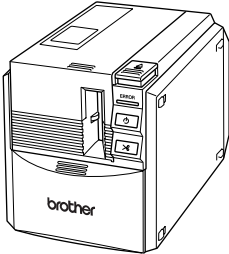

### ■ AC adapter (model AD-9000)

Connect to the power supply cord.

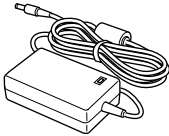

### ■ Power supply cord

Connect to an electrical outlet (AC 120 V).



### ■ USB interface cable

Use this cable to connect the PT-9500PC to the USB port of a personal computer.

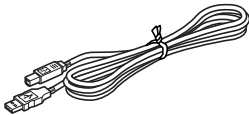

### ■ Serial interface cable

Use this cable to connect the PT-9500PC to the serial port of a personal computer.

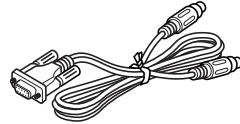

### ■ Tape cassette

This cassette contains the tape for the labels.

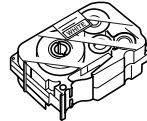

### ■ Label stick

Use when the backing of a printed label is difficult to remove. The label stick is installed inside the PT-9500PC tape compartment cover.

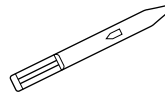

### ■ Collection tray

This tray collects the printed labels ejected from the PT-9500PC.

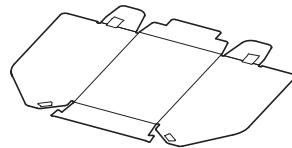

**■ Quick Reference (this manual)**

Keep for future reference.

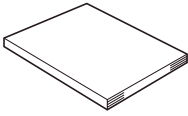
**■ CD-ROM**

The CD-ROM contains software, etc., to install on a personal computer.

**■ Tape catalog**

This catalog contains a list of tape cassettes designed exclusively for the P-touch series printers.

## PT-9500PC terms

This section identifies the main PT-9500PC terms.

### Front view

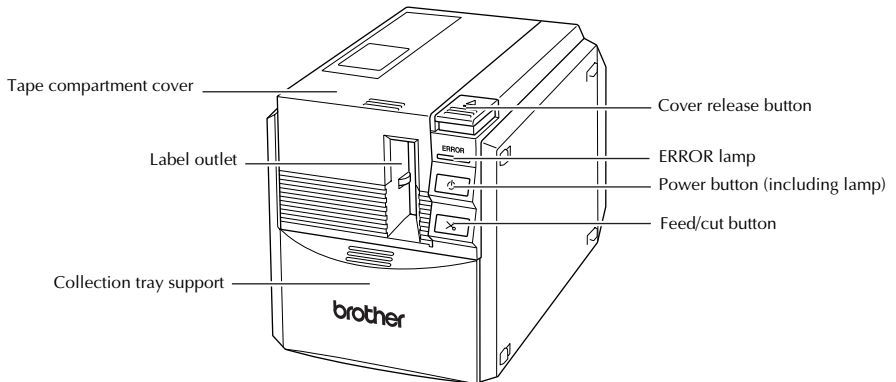

#### Note

- If the tape compartment cover is left open, dust will collect on the print head. Always close the cover.

### Rear view

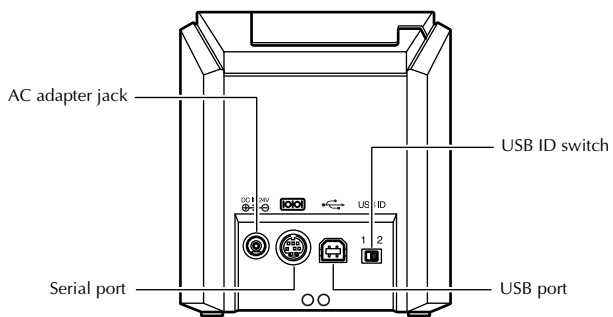

#### Note

- The USB ID switch is usually set to "2." For details, refer to "Changing the USB ID mode" (→ P.108).

## Lamp display

The condition of the PT-9500PC can be determined by the power button lamp (green) and the ERROR lamp (red).

Lamp condition		Condition	Remedy
Power button (green)	ERROR lamp (red)		
Lit	Not lit	PT-9500PC standby condition	—
Flashing	Not lit	Receiving data	—
Flashing	Lit	Receiving data No tape cassette	Install the tape cassette and close the tape compartment cover.
		Receiving data Tape compartment cover is open.	Close the cover.
Lit	Lit	During PT-9500PC standby No tape cassette	Install the tape cassette and close the tape compartment cover.
		During PT-9500PC standby Tape compartment cover is open.	Close the cover.
Lit	Flashing	During printing No tape cassette Incorrect tape cassette	Install the correct tape cassette and close the tape compartment cover.
		During printing Tape compartment cover is open.	Close the cover.
		Empty tape cassette	Install a tape cassette containing tape and close the tape compartment cover.
		Transmission error	The PT-9500PC will return to standby after 5 seconds.
Lit	Flashing fast	Cutter error	Confirm that the tape is not jammed in the PT-9500PC. If necessary, turn the PT-9500PC off and on. If the ERROR lamp continues to flash, contact the retail outlet where the PT-9500PC was purchased or your local authorized service center.
		Roller holder error	
Lit	Flashing very fast	EEPROM error Circuit board error	Turn the PT-9500PC off and on. If the ERROR lamp continues to flash, contact the retail outlet where the PT-9500PC was purchased or your local authorized service center.

## Preparations before creating labels

Before creating labels with the PT-9500PC, the following preparations are necessary.

### Note

- The connection procedures are different depending on the operating system running on the personal computer and whether a serial connection or USB connection is used. For details, refer to "Installing the software" (→ P.25).

#### Installing the software

Install the printer driver to use the PT-9500PC as a printer with the personal computer and install the label design software. For details, refer to "Installing the software" (→ P.25).

#### Connecting the PT-9500PC

Connect the PT-9500PC to the power source and a personal computer.  
For details, refer to "Connecting the PT-9500PC" (→ P.17).

#### Creating labels

After preparing the PT-9500PC, start creating labels.  
For details, refer to "Creating labels: Windows version" (→ P.71) or "Creating labels: Macintosh version" (→ P.93).

# Connecting the PT-9500PC

Connect the PT-9500PC to the power source and a personal computer.

## Connecting to the power source

- 1 Connect the included power supply cord to the AC adapter.

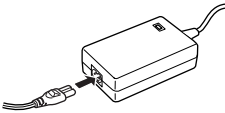

- 2 Insert the AC adapter connector into the AC adapter jack on the back of the PT-9500PC.

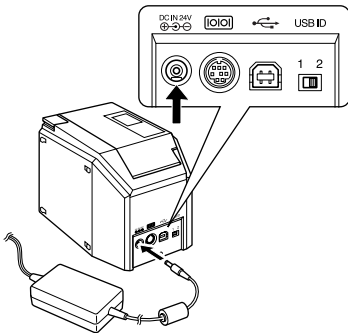

- 3 Plug the power supply cord into an electrical outlet (AC 120 V).

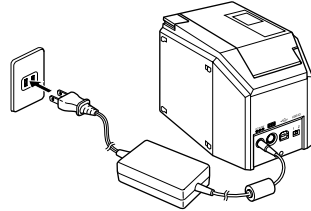

### Note

- After using the PT-9500PC, remove the power supply cord from the electrical outlet and the AC adapter from the PT-9500PC and store for future use.
- When removing the AC adapter, do not pull the AC adapter cord. The wire in the AC adapter cord may break.
- Do not use any AC adapter other than the one included with the PT-9500PC. The PT-9500PC may malfunction.

## Connecting to a personal computer

Connect the PT-9500PC to a personal computer using the included interface cables. The interface cables used to connect to a USB port and a serial port are different.

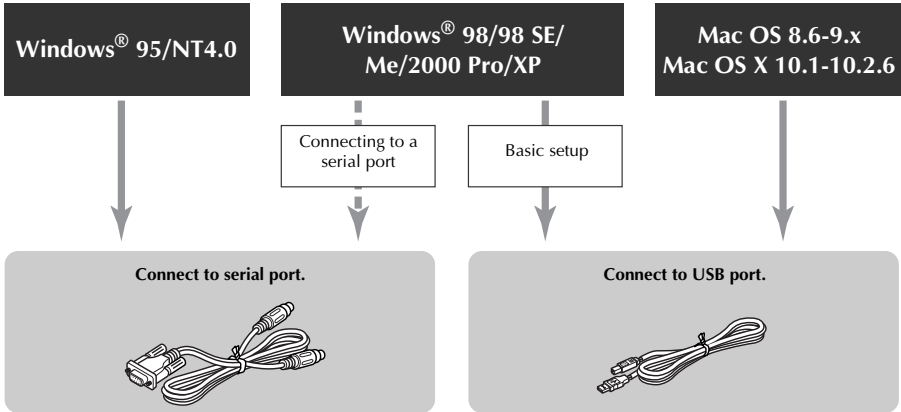

### Note

- Do not connect both the serial interface cable and USB interface cable to the PT-9500PC at the same time. The PT-9500PC may malfunction.

### Note

- Do not connect the USB interface cable to a personal computer until the software has been installed.

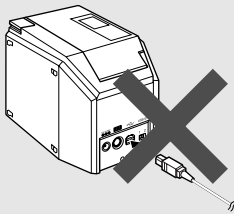

- If the USB interface cable is connected to a personal computer before the software is installed, the following dialog box will appear. Click [Cancel], and then remove the USB interface cable.

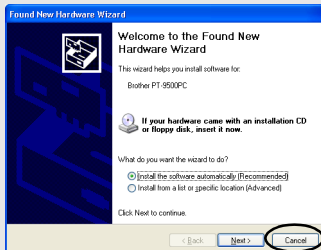

## ■ Connecting to a USB port

Follow the following procedures to connect the PT-9500PC to the USB port of a personal computer running Windows® 98/98 SE/Me/2000 Pro/XP using the “Basic setup” (→ P.28) or to the USB port of a Macintosh.

### Note

- The USB interface cable is connected to a personal computer running Windows while the software is being installed and is connected to a Macintosh after the software has been installed. Do not connect the PT-9500PC to a personal computer until instructed to do so.

### Note

- When making a USB connection through a hub, a proper connection may not be possible due to the type of hub used. If this occurs, connect the PT-9500PC to a personal computer directly with the USB interface cable.
- The PT-9500PC cannot be connected to the USB port of a personal computer running Windows® 95/NT 4.0. In this case, the PT-9500PC must be connected to the serial port.

## 1 Prepare the included USB interface cable.

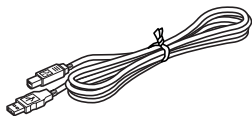

Connect to PT-9500PC USB port.



Connect to personal computer USB port.

## 2 Insert the plug on the end of the USB interface cable into the USB port on the back of the PT-9500PC.

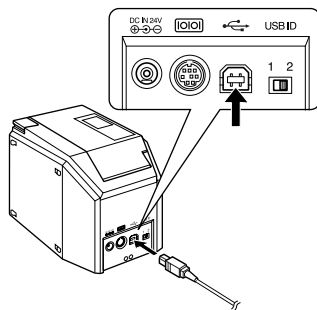

## 3 Insert the plug on the end of the USB interface cable into the USB port on the personal computer.

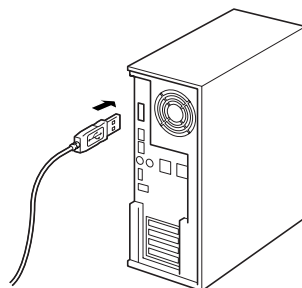

- The location of the USB port varies according to the personal computer. For details, refer to the instruction manual for the personal computer.

### Note

- To use the PT-9500PC, the software must be installed on the personal computer. Proceed to “Installing the software” (→ P.25).



## ■ Connecting to a serial port

A personal computer running Windows® 95/NT 4.0 must be connected to the serial port. To connect to personal computers running Windows® 98/98 SE/Me/2000 Pro/XP using the serial port, select “Connecting to a serial port” (→ P.40).

### Note

- When the USB interface cable is connected to the PT-9500PC, the serial port cannot be used for communication. Remove the USB interface cable from the PT-9500PC.
- When connecting the PT-9500PC to a personal computer using a serial connection, connect the PT-9500PC to the personal computer with the serial interface cable before installing the software.
- The serial ports (RS-232C) of some computers are shaped so that the serial interface cable cannot be connected. In this case, use a commercially available adapter.
- Macintosh computers cannot be connected to the serial port of the PT-9500PC.

## 1 Prepare the included serial interface cable.

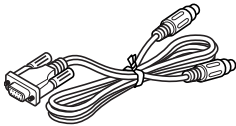

Connect to PT-9500PC serial port.

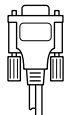

Connect to personal computer serial port.

## 2 Make sure that both the PT-9500PC and the personal computer are turned off. If the power is on, turn them off.

## 3 Insert the plug on the end of the serial interface cable into the serial port on the back of the PT-9500PC.

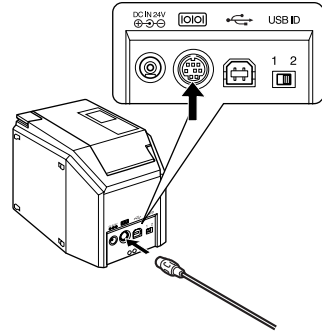

## 4 Insert the plug on the end of the serial interface cable into the serial port on the personal computer.

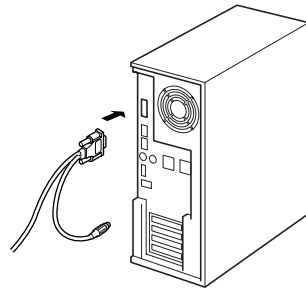

- The location and shape of the serial port varies according to the personal computer. For details, refer to the instruction manual for the personal computer.

- 5** Press the power button on the PT-9500PC.

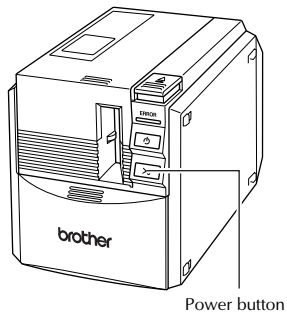

→The power button will light (green).

- 6** Turn on the computer.

**Note**

- To use the PT-9500PC, the software must be installed on the personal computer. Proceed to "Installing the software" (→ P.25).

## Installing the tape cassette

This section lists the types of tape that may be used with the PT-9500PC and explains the procedures to install the tape cassettes.

### Authorized tape

The types of tape that may be used with the PT-9500PC are listed below.

#### ■ TZ Tapes

- Standard Laminated Tape
- Extra Strength Adhesive Tape - Laminated
- Flexible ID tape - Laminated
- Tamper Evident Tape - Laminated
- Fabric Iron-On Tape - Non-Laminated

#### ■ AV Labels

#### Note

- For details on the tapes, refer to "Accessories" (→ P.118).

### Installing the tape cassette.

This section explains the procedures to install the tape cassette.

- 1** Remove the stopper on the tape cassette.

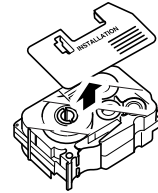

- Note that some tape cassettes may not have stoppers.

- 2** Press the cover release button and open the tape compartment cover.

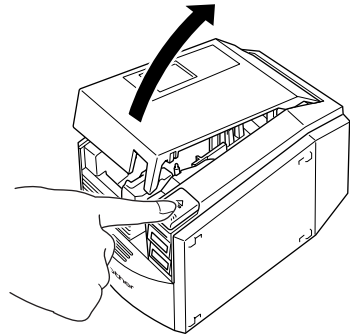

**3 Check the tape cassette.**

Make sure that the end of the tape is not bent and that it is routed correctly through the tape guides.

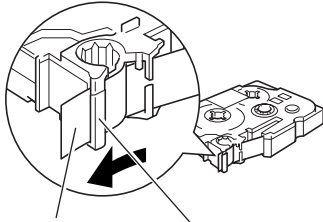

End of the tape

Tape guides

**4 Install the tape cassette.**

Be sure to install the tape cassette in the correct direction.

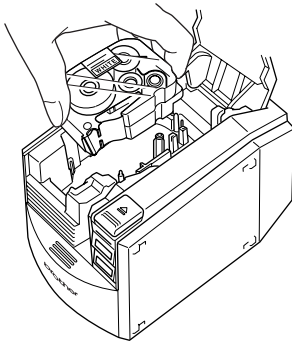
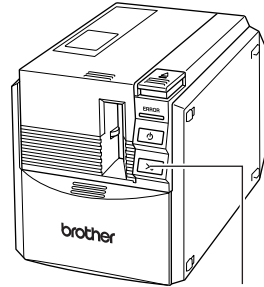
**5 Close the tape compartment cover.****6 Press the power button on the PT-9500PC.**

Power button

→The power button will light (green).

- If the tape compartment cover is not completely closed or if the tape cassette is not installed correctly, the ERROR lamp will light. In this case, repeat the procedure from step 2.

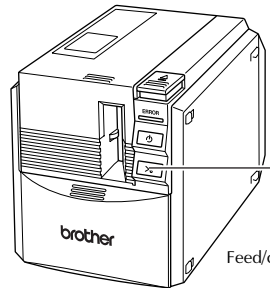
**7 Press the feed/cut button.**

Feed/cut button

→Remove the tape slack.

**Note**

- If no additional operation is performed within 10 minutes after printing a label, the roller holder will automatically release and a sound may be produced. Due to this function, the tape cannot be removed if the AC adapter is removed from the PT-9500PC with the PT-9500PC turned on because the roller holder will not be released. Always turn off the PT-9500PC before removing the AC adapter from the PT-9500PC.

## Installing the collection tray

Install the collection tray. The collection tray is used to collect labels ejected from the PT-9500PC. Use the collection tray when printing a lot of labels, etc.

- 1 Assemble the collection tray.**  
Refer to the illustrations below to assemble the collection tray.

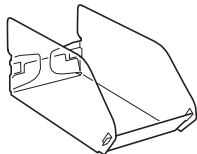
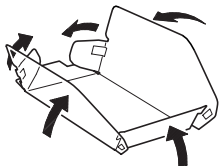

- 2 Open the collection tray support.**

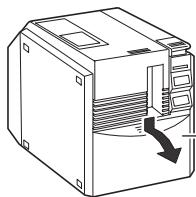

Collection tray support

- 3 Install the collection tray to the PT-9500PC.**  
Refer to the illustrations below to install the collection tray.

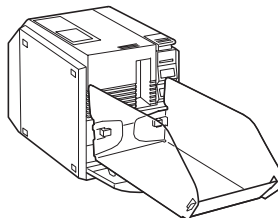
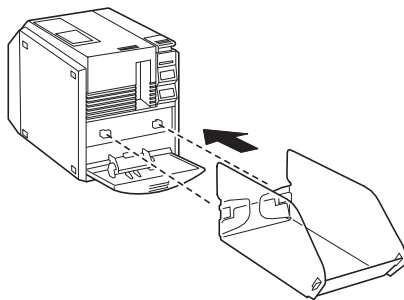

# 2

## Installing the software

This chapter contains the procedures to install the necessary software to operate the PT-9500PC.

<b>Types of software used .....</b>	<b>26</b>
<b>Using Windows .....</b>	<b>27</b>
<b>Using Mac OS 8.6-9.x .....</b>	<b>51</b>
<b>Using Mac OS X 10.1 or later .....</b>	<b>58</b>

## Types of software used

To use the PT-9500PC, the following software must be installed on the personal computer. Refer to the pages listed below for the type of operating system running on the personal computer.

Software	P-touch Quick Editor	P-touch AV Editor	P-touch Editor	Printer driver
OS	Software to print labels using simple operations.	Software to format text for AV labels.	Software to create labels with various designs.	Software to enable the personal computer to use the PT-9500PC as a printer.
Microsoft® Windows® 98 Microsoft® Windows® 98 SE Microsoft® Windows® Me Microsoft® Windows® 2000 Pro Microsoft® Windows® XP	✓	✓	✓ (Ver. 4.0)	USB connection Serial connection*1
Microsoft® Windows® 95 Microsoft® Windows NT® 4.0	Not Available	Not Available	✓*2 (Ver. 4.0)	Serial connection*3
Mac OS 8.6 to 9.x	✓	✓	✓ (Ver. 3.2)	USB connection*4
Mac OS 10.1 to 10.2.6	✓	✓	✓ (Ver. 3.2)	USB connection*4

\*1 Select Basic setup for a USB connection and select Advanced setup for a serial connection.

\*2 When using Windows NT® 4.0, the P-touch Editor clip art cannot be used if Internet Explorer 5.5 or later is not installed.

\*3 USB connection cannot be used.

\*4 Serial connection cannot be used.

# Using Windows

This section contains the procedures to install the software on personal computers running Windows® 95/98/98 SE/Me/NT 4.0/2000 Pro/XP.

The software is installed separately. Follow these procedures to install/uninstall the printer driver and when connecting the PT-9500PC to a computer running Windows® 98/98 SE/Me/2000 Pro/XP using a serial connection.

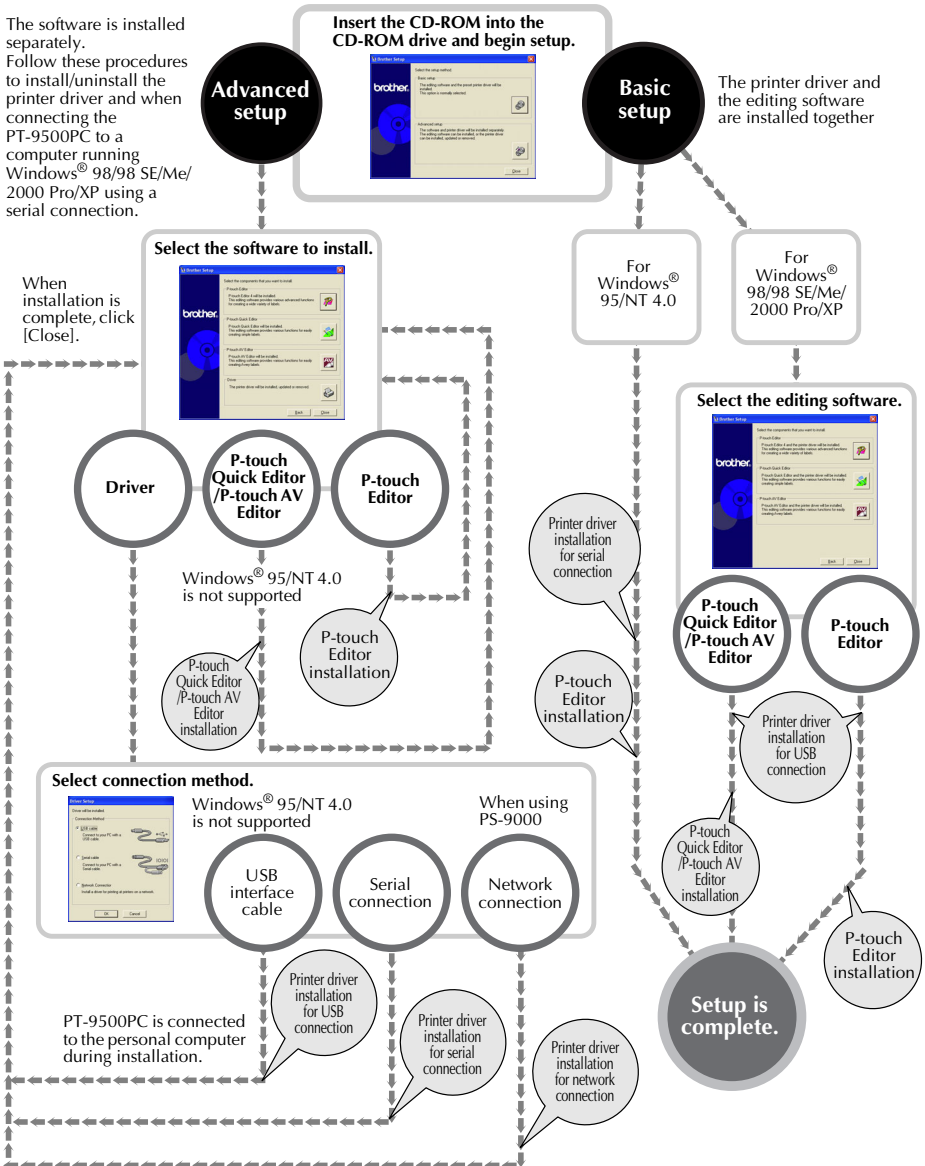

Installing the software



## Installation precautions

When installing the software on a personal computer, note the following precautions according to the operating environment used.

### ■ Connecting to a USB port

Do not connect the USB interface cable to the personal computer until the software has been installed.

If the USB interface cable is connected to a personal computer before the software is installed, the following dialog box will appear. Click [Cancel], and then remove the USB interface cable.

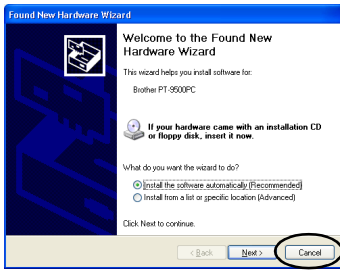

### ■ Connecting to a serial port

When connecting the PT-9500PC to a personal computer using a serial connection, connect the PT-9500PC to the personal computer with the serial interface cable before installing the software.

For details, refer to “Connecting to a personal computer” (→ P.18).

### ■ Using Windows® NT 4.0/2000 Pro

When installing the software, log on using a user name with administrator authority.

### ■ Using Windows® XP

When installing the software, log on using a user name with computer administrator authority.

## Installing using basic setup

To enable the personal computer to use the PT-9500PC, install P-touch Editor 4.0, to design labels, and the printer driver software.

Install P-touch Editor, and then install the printer driver.

### Note

- Depending on the operating system running on the personal computer, it may be necessary to restart the personal computer during installation. After restarting the personal computer, log on using the same user name and continue the installation.
- If a network printer is to be installed, please use the advanced setup function.
- When installing only the printer driver, refer to “Installing the printer driver only” (→ P.39).
- The examples of dialog boxes from Windows® XP are used in this guide. The installation procedures for personal computers running other operating systems are basically the same.

### 1 Start the personal computer, and then insert the CD-ROM into the CD-ROM drive.

→ The Brother Setup dialog box appears.

- It may take a short time until the Brother Setup dialog box appears.
- If the Brother Setup dialog box does not appear, double-click the My Computer icon, and then double-click the P-touch icon.

## 2 Click the button for Basic setup.

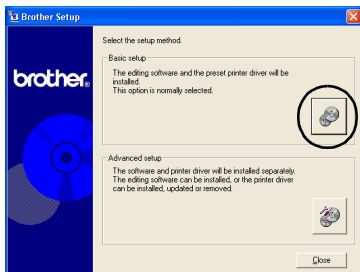

→The dialog box to select the software to install appears.

## 3 Click the button for P-touch Editor, P-touch Quick Editor or P-touch AV Editor.

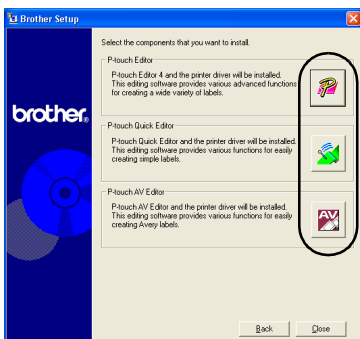

- P-touch Quick Editor and P-touch AV Editor cannot be used with computers running Windows® 95/NT 4.0.

→The installation preparation begins.

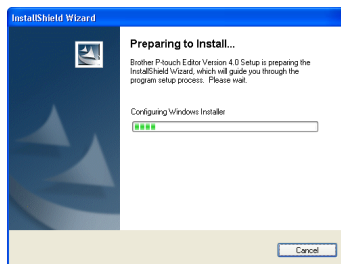

If P-touch Quick Editor is selected, refer to steps 3-8 in “Installing P-touch Quick Editor only” (→ P.35). Then, proceed to step 11 (→ P.31).

If P-touch AV Editor is selected, refer to steps 3-8 in “Installing P-touch AV Editor only” (→ P.37). Then, proceed to step 11 (→ P.31).

→When the preparation is complete, the InstallShield Wizard dialog box appears with the message “Welcome to the InstallShield Wizard for Brother P-touch Editor Version 4.0.”

## 4 Read the contents, and then click [Next.]

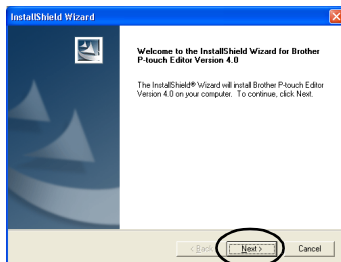

→The License Agreement dialog box appears.

**5** Read the license agreement carefully, and then click [Yes].

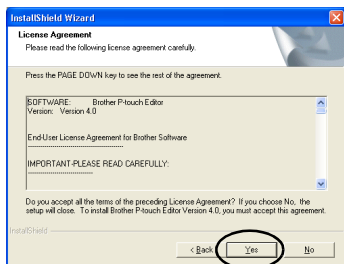

→The Customer Information dialog box appears.

**6** Type the User Name and the Company Name, and then click [Next].

Click “Only for me (system)” if the only person authorized to use this software is the person whose user name and password were used to logon when the computer was started.

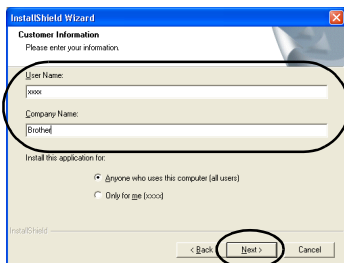

→The Choose Destination Location dialog box appears.

**7** Select the destination folder where the files will be installed, and then click [Next].

To select another destination folder, click [Browse].

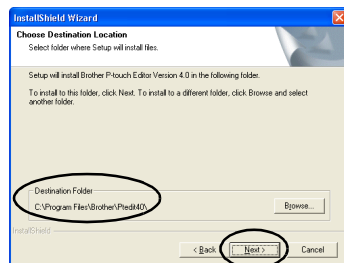

→The Setup Type dialog box appears.

**8** Select the type of setup you prefer, and then click [Next].

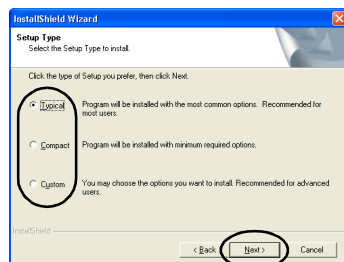

The following items will be installed.

- Typical**  
P-touch Editor, P-touch Library, Western-language fonts, Symbol fonts, Help, Clip Art, Auto Format Templates, and Layout style will be installed.
- Compact**  
Only P-touch Editor and the clip art will be installed.
- Custom**  
Click [Next] and select the items you want to install on the Select Features dialog box.

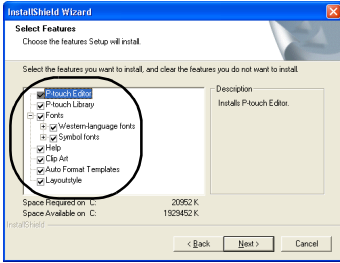

→The Add shortcut dialog box appears.

**9** Specify where to add shortcuts for P-touch Editor, and then click [Next].

To add no shortcuts, clear all of the check boxes.

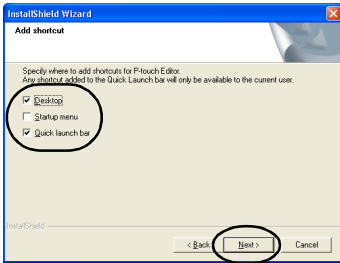

→The Start Copying Files dialog box appears.

**10** Review the settings, and then click [Next].

If you want to review or change any settings, click [Back].

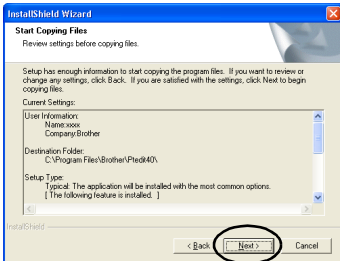

→The Install Driver dialog box appears.

**11** Select “Yes, install the printer driver.”, and then click [Next].

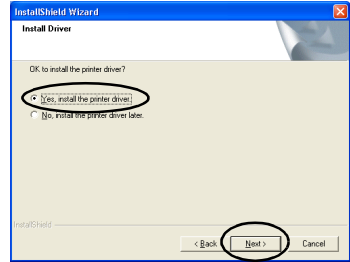

If P-touch Quick Editor was selected in step 3, the following Question dialog box appears. Click [Yes].

If P-touch AV Editor was selected in step 3, the following Question dialog box appears. Click [Yes].

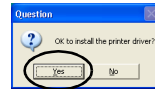

When connecting to a personal computer running Windows® 95/NT 4.0, proceed to step 5 in the “Connecting to a serial port” section of “Installing the printer driver only” (→ P.41).

→The Confirmation dialog box appears.

**12** Confirm the contents, and then click [OK].



- This dialog box may not appear depending on the operating system running on the personal computer.

→The Driver Setup (Brother PT-9500PC) dialog box appears.

**13** Click [Next].

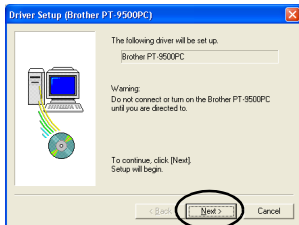

→The setup preparation begins.

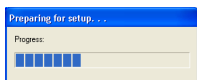

→When the preparation for setup is complete, you will be instructed to connect the PT-9500PC to the personal computer.

**14** Connect the PT-9500PC to the personal computer with the USB interface cable, and then turn on the PT-9500PC.

For details, refer to “Connecting to a personal computer” (→ P.18).

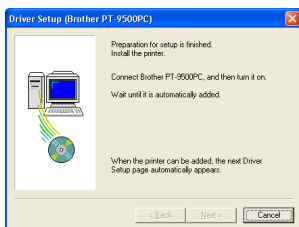

When connecting to a personal computer running Windows® 98/98 SE/Me/2000 Pro, proceed to step **15** (→ P.33).

→If the personal computer detects that the PT-9500PC is connected, The Found New Hardware Wizard dialog box appears.

**15** Select “Install the software automatically (Recommended),” and then click [Next].

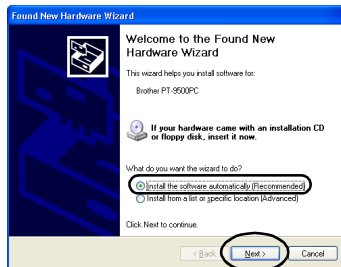

→The necessary programs will be detected.

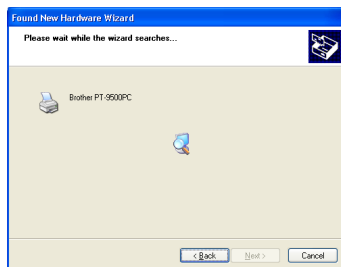

→The Hardware Installation dialog box appears.

**16** Click [Continue Anyway].



• This software has no compatibility problems with Windows® XP and can be used.

→Driver installation begins.

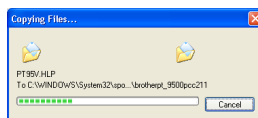

→When installation is complete, the Completing the Found New Hardware Wizard dialog box appears.

**17** Click [Finish].

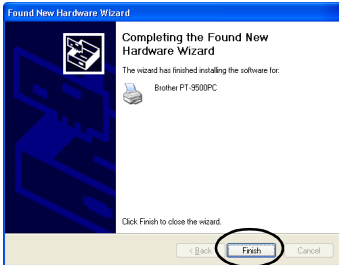

→The Driver Setup (Brother PT-9500PC) dialog box appears again.

**18** Click [Finish].

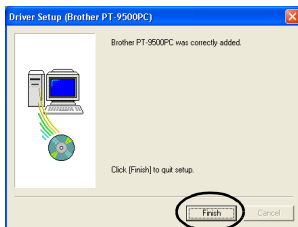

→The Setup Status dialog box appears and installation of P-touch Editor begins.

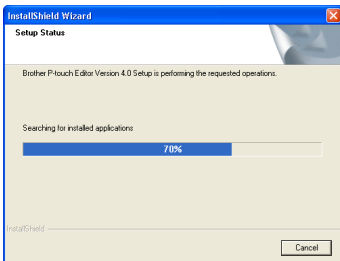

If P-touch Quick Editor is selected in step 3, refer to steps 9-10 in “Installing P-touch Quick Editor only” (→ P.36).

If P-touch AV Editor was selected in step 3, refer to steps 9-10 in “Installing P-touch AV Editor only” (→ P.39).

→The User Registration dialog box appears.

**19** Select “Yes, display the page.”, and then click [Next].

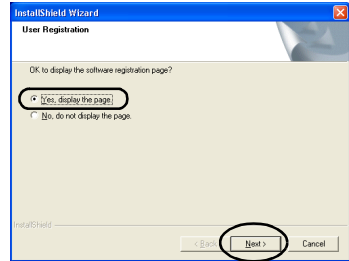

→When the P-touch Editor installation is complete, the InstallShield Wizard Complete dialog box appears.

**20** Click [Finish].

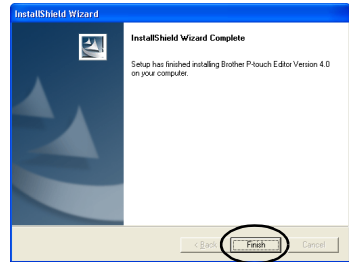

→Installation is complete.

When installing P-touch Quick Editor, proceed to “Installing P-touch Quick Editor only” (→ P.35).

To install P-touch AV Editor, proceed to “Installing P-touch AV Editor only” (→ P.37).

When creating a label, proceed to “Creating labels: Windows version” (→ P.71).

## Installing P-touch Editor only

Install P-touch Editor 4.0 to design labels.

### 1 Start the personal computer, and then insert the CD-ROM into the CD-ROM drive.

→The Brother Setup dialog box appears.

- It may take a short time until the Brother Setup dialog box appears.
- If the Brother Setup dialog box does not appear, double-click the My Computer icon, and then double-click the P-touch icon.

### 2 Click the button for Advanced setup.

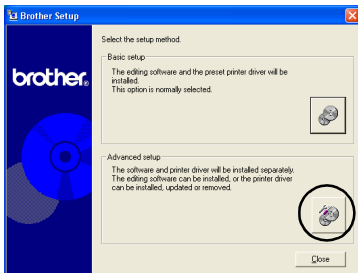

→The dialog box to select the software to install appears.

### 3 Click the button for P-touch Editor.



### 4 Follow the instructions on each dialog box and start installation.

Refer to steps 4-10 in "Installing using basic setup" (→ P.29).

→The User Registration dialog box appears.

### 5 Select "Yes, display the page.", and then click [Next].



→The InstallShield Wizard Complete dialog box appears.

### 6 Click [Finish].

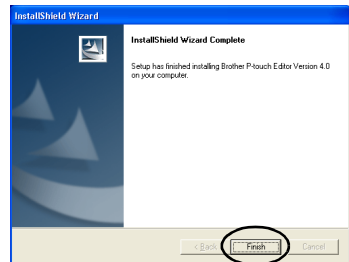

→P-touch Editor will be installed and the dialog box in step 3 appears again.

When installing the printer driver as well, proceed to step 3 in "Installing the printer driver only" (→ P.40).

## Installing P-touch Quick Editor only

Install P-touch Quick Editor to design labels using simple operations.

### Note

- P-touch Quick Editor cannot be used with computers running Windows® 95/NT 4.0.

### 1 Start the personal computer, and then insert the CD-ROM into the CD-ROM drive.

→The Brother Setup dialog box appears.

- It may take a short time until the Brother Setup dialog box appears.
- If the Brother Setup dialog box does not appear, double-click the My Computer icon, and then double-click the P-touch icon.

### 2 Click the button for Advanced setup.

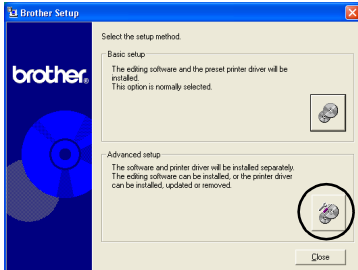

→The dialog box to select the software to install appears.

### 3 Click the button for P-touch Quick Editor.

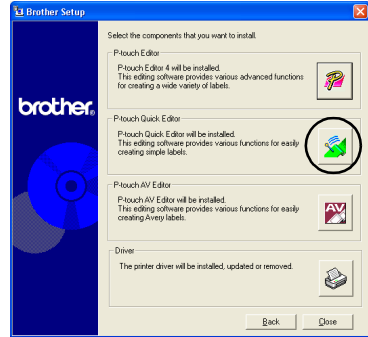

→The installation preparation begins.

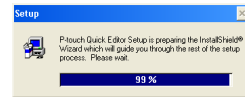

→When the preparation is complete, the Welcome dialog box appears.

### 4 Read the contents, and then click [Next].

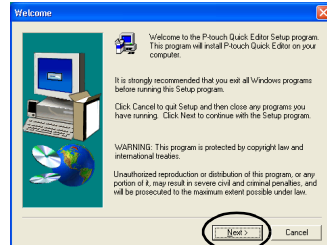

→The User Information dialog box appears.



- 5** Type your name and company name in Name and Company respectively, and then click [Next].

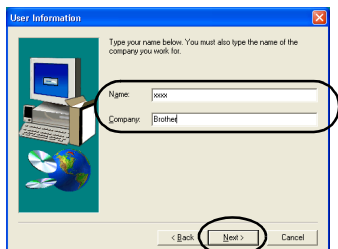

→The Registration Confirmation dialog box appears.

- 6** Confirm that the name and company name are correct, and then click [Yes]. To correct the registration information, click [No].

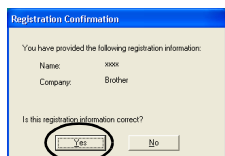

→The Choose Destination Location dialog box appears.

- 7** Select the destination folder where the files will be installed, and then click [Next]. To select another destination folder, click [Browse].

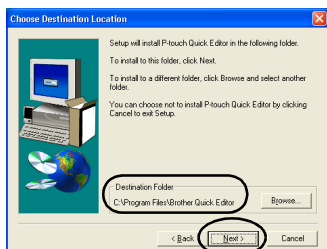

→The Setup dialog box appears and installation begins.

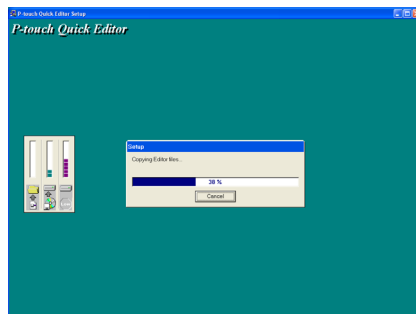

→During installation, the Add shortcut dialog box appears.

- 8** Specify where to add shortcuts for P-touch Quick Editor, and then click [Next]. To add no shortcuts, clear all of the check boxes.

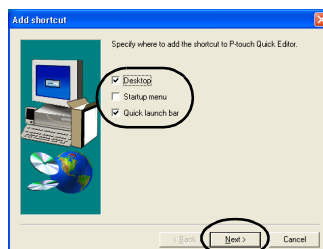

→The Setup Complete dialog box appears.

- 9** Remove the CD-ROM from the CD-ROM drive.

- 10** Click “Yes, I want to restart my computer now.”, and then click [Finish].

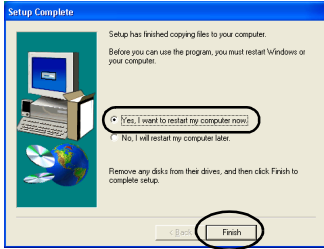

→ Installation of P-touch Quick Editor is complete, and the personal computer will restart.

## Installing P-touch AV Editor only

Install P-touch AV Editor to format text for AV labels.

### Note

- P-touch AV Editor cannot be used with computers running Windows® 95/NT 4.0.

- 1** Start the personal computer, and then insert the CD-ROM into the CD-ROM drive.

→ The Brother Setup dialog box appears.

- It may take a short time until the Brother Setup dialog box appears.
- If the Brother Setup dialog box does not appear, double-click the My Computer icon, and then double-click the P-touch icon.

- 2** Click the button for Advanced setup.

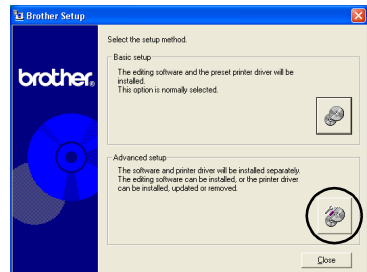

→ The dialog box to select the software to install appears.

**3** Click the button for P-touch AV Editor.

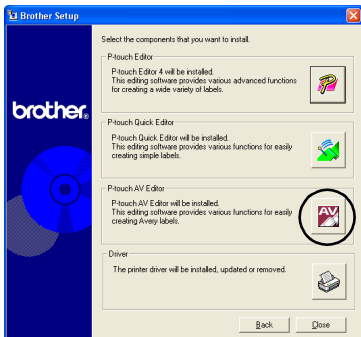

→The installation preparation begins.

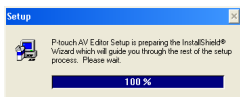

→When the preparation is complete, the Welcome dialog box appears.

**4** Read the contents, and then click [Next].

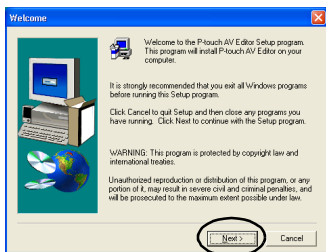

→The User Information dialog box appears.

**5** Type your name and company name in Name and Company boxes, and then click [Next].

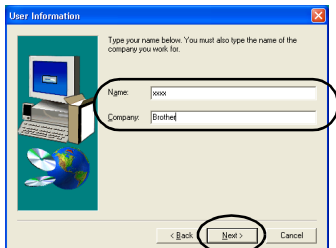

→The Registration Confirmation dialog box appears.

**6** Confirm that the name and company name are correct, and then click [Yes]. To correct the registration information, click [No].

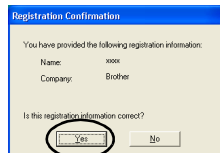

→The Choose Destination Location dialog box appears.

**7** Select the destination folder where the files will be installed, and then click [Next]. To select another destination folder, click [Browse].

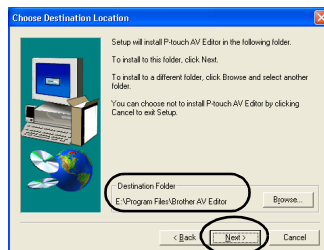

→The Setup dialog box appears and installation begins.

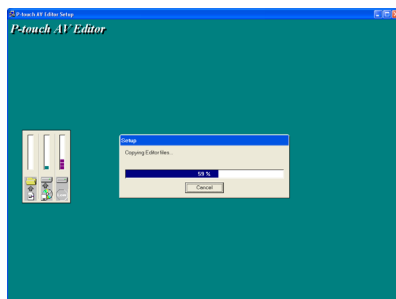

→During installation, the Add shortcut dialog box appears.

- 8** Specify where to add shortcuts for P-touch AV Editor, and then click [Next]. To add no shortcuts, clear all of the check boxes.

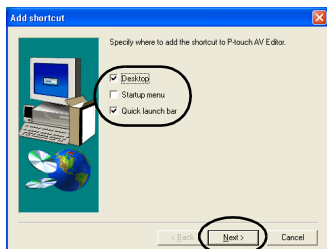

→The Setup Complete dialog box appears.

- 9** Remove the CD-ROM from the CD-ROM drive.

- 10** Click “Yes, I want to restart my computer now.”, and then click [Finish].

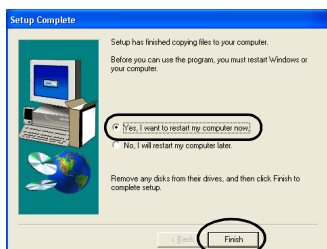

→Installation of P-touch AV Editor is complete, and the personal computer will restart.

## Installing the printer driver only

When installing the printer driver only, follow the following steps.

### ■ Connecting to a USB port

- 1** Start the personal computer, and then insert the CD-ROM into the CD-ROM drive.

→The Brother Setup dialog box appears.

- It may take a short time until the Brother Setup dialog box appears.
- If the Brother Setup dialog box does not appear, double-click the My Computer icon, and then double-click the P-touch icon.

- 2** Click the button for Advanced setup.

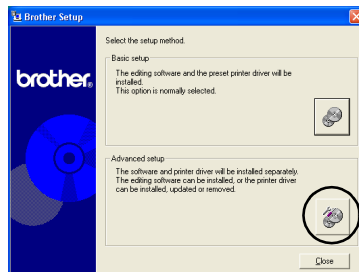

→The dialog box to select the software to install appears.

**3** Click the button for Driver.

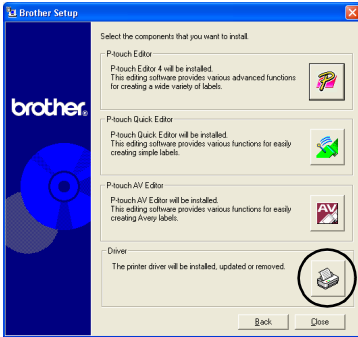

→The Driver Setup dialog box appears.

**4** Select “USB cable”, and then click [OK].

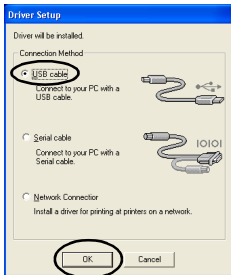

→The Confirmation dialog box appears.

**5** Follow the instructions on each dialog box and start installation.

Refer to steps 12-17 in “Installing using basic setup” (→ P.31).

→The Driver Setup (Brother PT-9500PC) dialog box appears.

**6** Select “Yes, I want to restart my computer now.”, and then click [Finish].

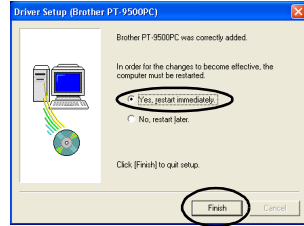

→Installation of the printer driver is complete, and the personal computer will restart.

**■ Connecting to a serial port**

**Note**

- When installing the PT-9500PC to the serial port of a personal computer running Windows® 98/98 SE/Me/2000 Pro/XP, install the printer driver according to following steps.

**1** Start the personal computer, and then insert the CD-ROM into the CD-ROM drive.

→The Brother Setup dialog box appears.

- It may take a short time until the Brother Setup dialog box appears.
- If the Brother Setup dialog box does not appear, double-click the My Computer icon, and then double-click the P-touch icon.

**2** Click the button for Advanced setup.

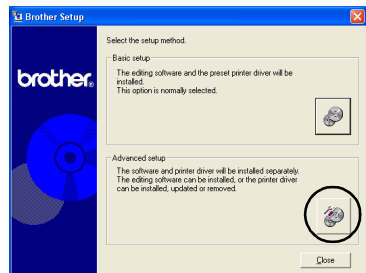

→The dialog box to select the software to install appears.

- 3 Click the button for Driver.

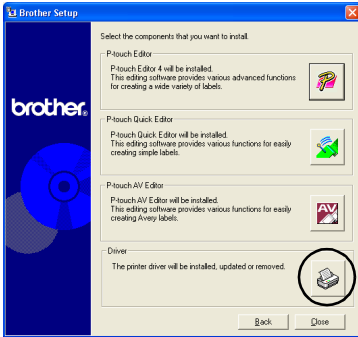

→The Driver Setup dialog box appears.

- 4 Select "Serial cable", and then click [OK].

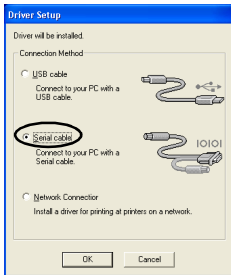

→The Driver Setup (Brother PT-9500PC) dialog box to indicate setup will begin appears.

- 5 Select "Install", and then click [Next].

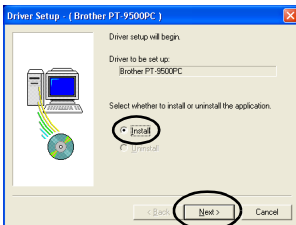

→The dialog box to select the port that the PT-9500PC will be connected to appears.

- 6 Select the port that the PT-9500PC will be connected to, and then click [Next].

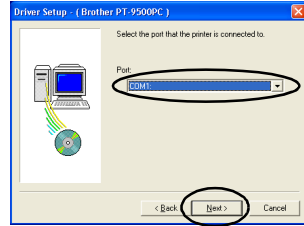

→The dialog box to confirm the installation information appears.

- 7 Confirm that the driver and port are correct, and then click [Next]. To correct the installation information, click [Back].

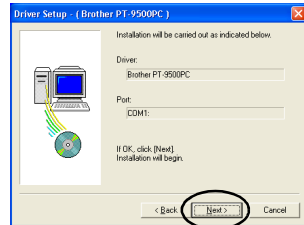

→Installation begins.

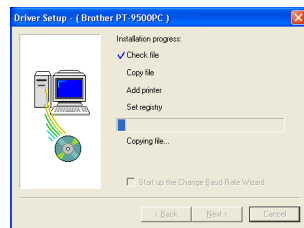

- 8 Select the “Start up the Change Baud Rate Wizard” check box, and then click [Next].

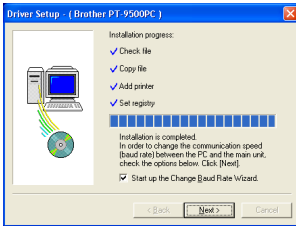

→The Change Baud Rate Wizard (Brother PT-9500PC) dialog box appears.

- 9 Select the appropriate Serial Port, and then click [Next].

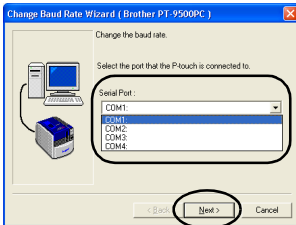

→A dialog box to select the desired baud rate appears.

- 10 Select the desired baud rate, and then click [Next].

Select 115,200 bps for the serial port baud rate using a personal computer that supports a baud rate of 115,200 bps. If the personal computer does not support a serial port baud rate of 115,200 bps, select the appropriate baud rate.

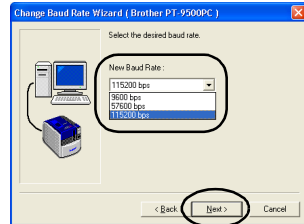

→A dialog box to confirm the baud rate settings appears.

- 11 Click [Next].

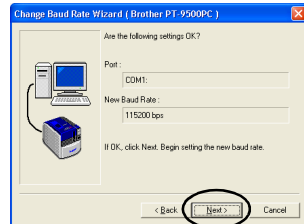

→The baud rate will be set.

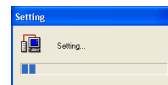

- When the baud rate settings are complete, the PT-9500PC and personal computer can communicate using the serial port.

→The dialog box to indicate installation is complete appears.

- 12 Remove the CD-ROM from the CD-ROM drive.

**13** Select “Yes, I want to restart my computer now.”, and then click [Finish].

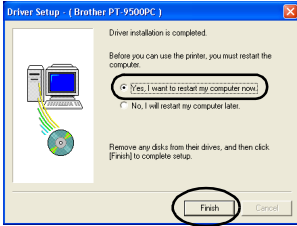

→ Installation of the printer driver is complete, and the personal computer will restart.

**Note**

- When the USB interface cable is connected to the PT-9500PC, the serial port cannot be used for communication. Remove the USB interface cable from the PT-9500PC.
- When using a personal computer that does not support a serial port baud rate of 115,200 bps, change the PT-9500PC baud rate to 9,600 bps. For details, refer to “Changing the baud rate” (→ P.109).

**■ Using as a network printer**

This section contains the procedures to install the printer driver when using the PS-9000 print server (sold separately) designed exclusively for the P-touch series printers. When using the PS-9000 print server, the PT-9500PC can be used as a network printer. This function can only be used in a Windows environment.

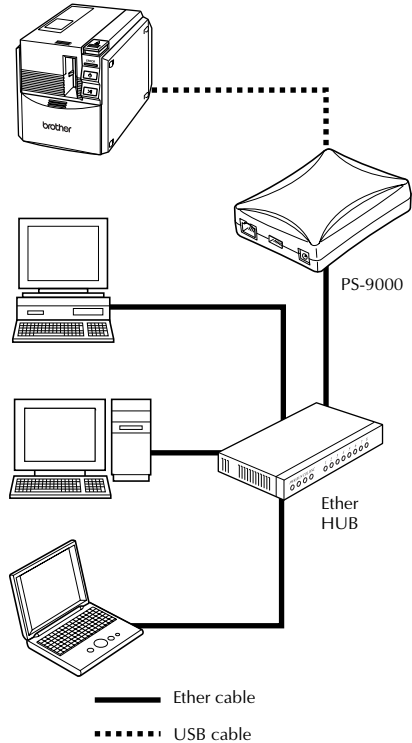

Installing the software

**Note**

- For PS-9000 setup, refer to the instruction manual for the PS-9000 print server.



**1 Start the personal computer, and then insert the CD-ROM into the CD-ROM drive.**

→The Brother Setup dialog box appears.

- It may take a short time until the Brother Setup dialog box appears.
- If the Brother Setup dialog box does not appear, double-click the My Computer icon, and then double-click the P-touch icon.

**2 Click the button for Advanced setup.**

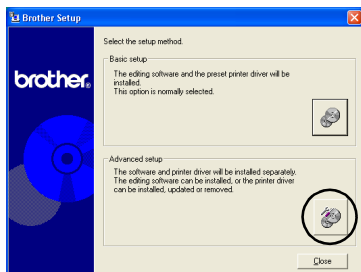

→The dialog box to select the software to install appears.

**3 Click the button for Driver.**

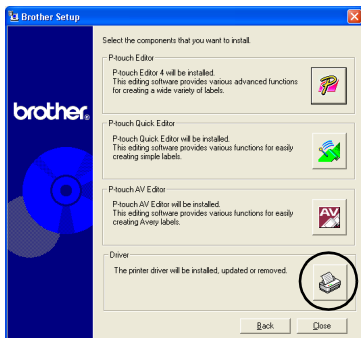

→The Driver Setup dialog box appears.

**4 Select "Network Connection", and then click [OK].**

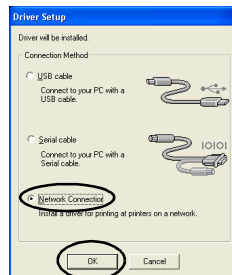

→The Driver Setup (Brother PT-9500PC) dialog box to indicate setup will begin appears.

**5 Select "Install", and then click [Next].**

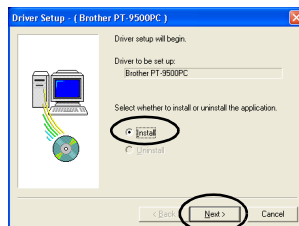

**6 Click [Next].**

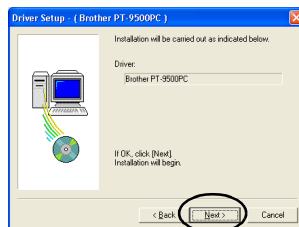

→Driver installation begins.

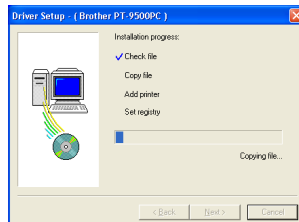

- 7** Click [Next].  
→The dialog box to indicate installation is complete appears.

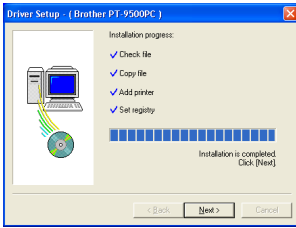

- 8** Remove the CD-ROM from the CD-ROM drive.

- 9** Select “Yes, I want to restart my computer now.”, and then click [Finish].

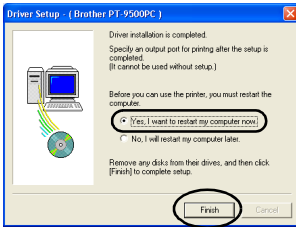

→Installation of the printer driver is complete, and the personal computer will restart.

- 10** Set up the PS-9000 print server.  
For PS-9000 setup, refer to the instruction manual for the PS-9000 print server.

## Setting the personal computer and PT-9500PC baud rate

Follow the following steps to change or confirm the baud rate for the personal computer and the PT-9500PC. The following procedure is shown based on Windows<sup>®</sup> XP.

- 1** On the taskbar, click the Start button, and then click Control Panel

→Control Panel appears.

- For Windows<sup>®</sup> 95/98/98SE/Me/NT 4.0/2000 Pro

On the taskbar, click the Start button, point to Settings, click Control Panel, and then double-click the Printer icon. Proceed to step **4**.

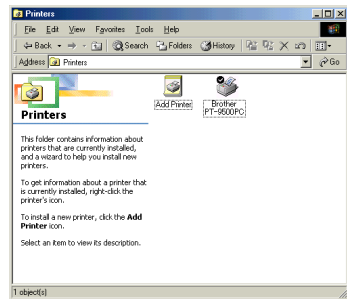

- 2** Select “Printers and Other Hardware”.

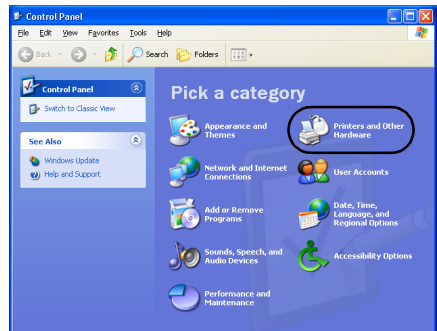

→The Printers and Other Hardware window appears.

**3** Click Printers and Faxes.



→The Printers and Faxes window appears.

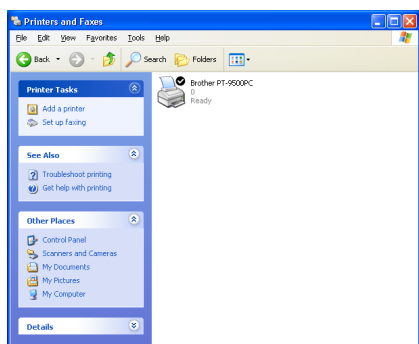

**4** Right-click the Brother PT-9500PC icon, and then select "Properties".

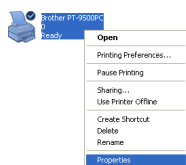

→The Brother PT-9500PC Properties sheet appears.

**5** Click the Device Setting tab.

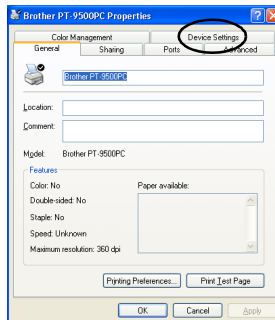

For Windows® 95/98/98 SE/Me, click the Advanced tab.

→The Device Setting window appears.

**6** Click [Utilities], and then click [Properties] that appears next to Utilities.

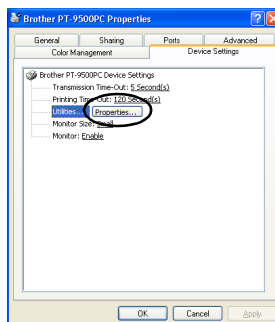

For Windows® 95/98/98 SE/Me, click [Utilities].

→The Brother PT-9500PC Utility dialog box appears.

**7** Select the desired baud rate.

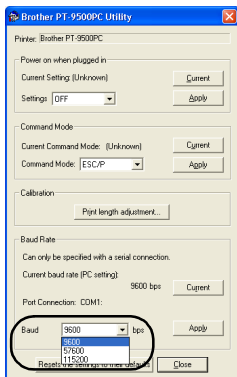

**8** Click [Apply].

→The baud rate will be changed.

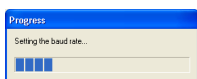

**9** Click [Close].

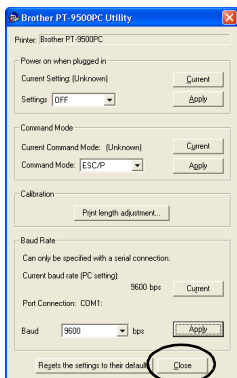

→The Brother PT-9500PC Properties sheet appears again.

**10** Click [OK].

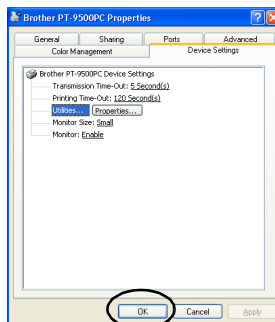

→Setup is complete and the Brother PT-9500PC Properties sheet will close.

**Note**

- When using a personal computer that does not support a serial port baud rate of 115,200 bps, change the PT-9500PC baud rate to 9,600 bps. For details, refer to “Changing the baud rate” (→ P.109).

## Uninstalling the software

If the PT-9500PC will no longer be used with the personal computer, follow the following steps to uninstall the software.

- 1 Double-click the My Computer icon, and then click Add or remove programs.

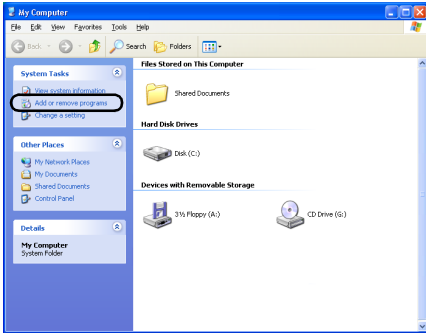

→The Add or Remove Programs window appears.

- For Windows® 95/98/98SE/Me/NT 4.0/2000 Pro

On the taskbar, click the Start button, point to Settings, click Control Panel, and then double-click the Add/Remove Programs icon.



- 2 Select Brother P-touch Editor Version 4.0, P-touch Quick Editor or P-touch AV Editor.

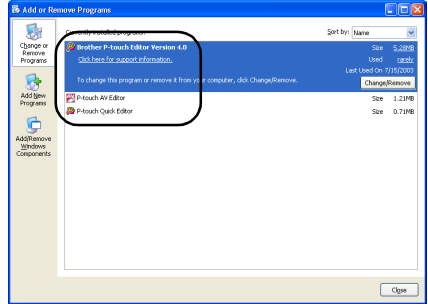

- For Windows® 95/98/98SE/Me/NT 4.0  
Select Brother P-touch Editor Version 4.0 or P-touch Quick Editor from the list in the Add/Remove Programs Properties sheet.

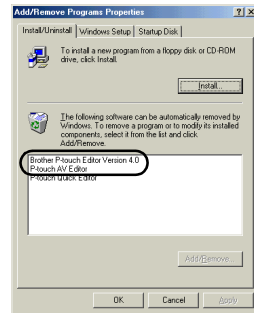

- 3 Click [Change/Remove].

→The Confirm File Deletion dialog box appears.

- 4 Click [OK] or [Yes].

- P-touch Editor 4.0

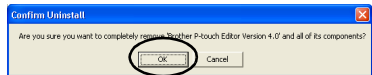

- P-touch Quick Editor

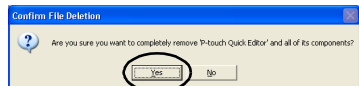

→The software is deleted.

- P-touch AV Editor

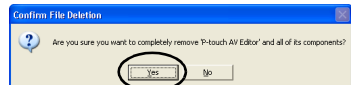

## Printer is no longer used

Delete the PT-9500PC printer driver. To delete the PT-9500PC, select P-touch 9500PC from the Printer window in Control Panel (Printers and Faxes for Windows® XP) and delete. To completely delete the printer driver, follow the following steps.

**1** Turn off the PT-9500PC and remove the interface cable from the personal computer.

**2** Insert the CD-ROM into the CD-ROM drive.

→The Brother Setup dialog box appears.

- It may take a short time until the Brother Setup dialog box appears.
- If the Brother Setup dialog box does not appear, double-click the My Computer icon, and then double-click the P-touch icon.

**3** Click the button for Advanced setup.

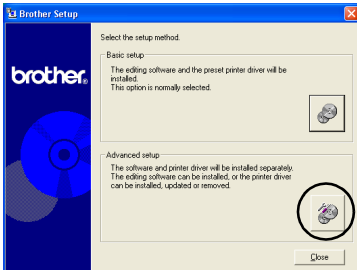

→The dialog box to select the software to install appears.

**4** Click the button for Driver.

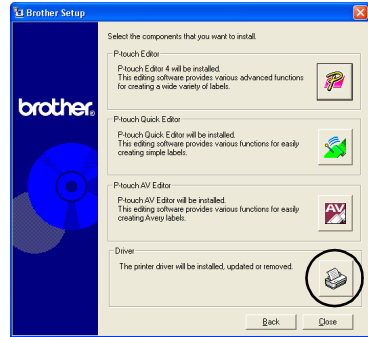

→The Driver Setup dialog box appears.

**5** Click [OK].

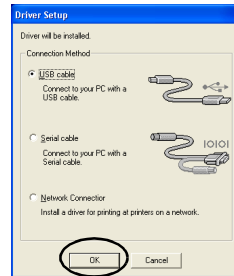

→The Confirmation dialog box appears.

**6** Read the contents, and then click [OK].

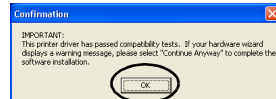

- This dialog box may not appear depending on the operating system running on the personal computer.

→The Driver Setup (Brother PT-9500PC) dialog box appears.

- 7** Select “Delete Brother PT-9500PC,” and then click [Next].

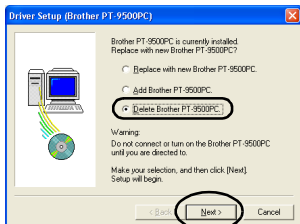

→The Confirmation dialog box appears.

- If “Replace with new Brother PT-9500PC” is selected, the previously installed printer driver is deleted and replaced with a new one. Select this option when upgrading the printer driver, or when using a personal computer running Windows® 2000 Pro/XP and changing to a PT-9500PC with a different serial number.
- If “Add Brother PT-9500PC” is selected, a new printer driver is added. Select this option when connecting and using multiple PT-9500PCs with the same personal computer. For Windows® 98/98 SE/Me, only a new port is added without adding it as a new printer.

- 8** Click [Yes].

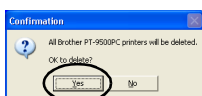

→Deletion of the printer driver begins.

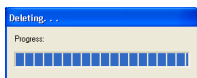

→The dialog box to indicate the Brother PT-9500PC correctly deleted appears.

- 9** Click [Finish].

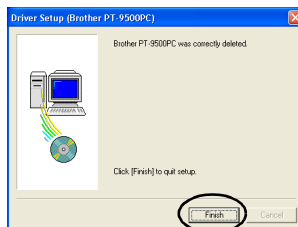

→Deleting the printer driver is complete.

# Using Mac OS 8.6-9.x

Follow the following procedure to install the software on a Macintosh running Mac OS 8.6-9.x.

## ■ Creating labels with various designs

Refer to "Installing P-touch Editor and the printer driver" (→ P.51).

## ■ Printing labels simply

Refer to "Installing P-touch Quick Editor and the printer driver" (→ P.53).

## Installing P-touch Editor and the printer driver

Install P-touch Editor 3.2, to design labels, and the printer driver software.

### Note

- Do not connect the USB interface cable to the Macintosh until the software has been installed and the Macintosh has been restarted. If the USB interface cable is already connected to the Macintosh, remove the USB interface cable.

### 1 Start the Macintosh, and then insert the CD-ROM into the CD-ROM drive.

→The P-touch window appears.

### 2 Double-click the Mac OS 9 folder.

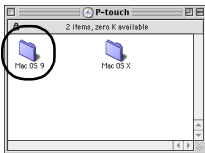

→The Mac OS 9 window appears.

### 3 Double-click the P-touch Editor 3.2 folder.

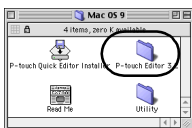

→The P-touch Editor 3.2 window appears.

### 4 Double-click the P-touch Editor 3.2 Installer icon.



→The Installer starts.

### 5 Confirm the drive to install the software to, and then click [Install].

To change the drive, click [Drive].

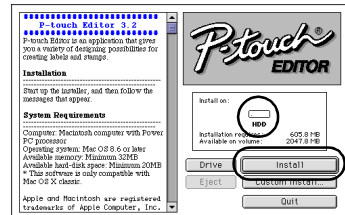

Clicking Custom Install displays a dialog box that allows you to select which options to install. Only the options with a check mark beside them are installed. Clear the check marks from the programs you do not want to install.

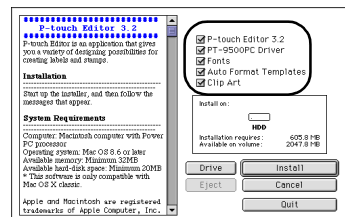



The programs that can be installed are listed below.

Program	Description
<b>P-touch Editor 3.2</b>	P-touch Editor software
<b>PT-9500PC Driver</b>	Printer driver for the PT-9500PC
<b>Fonts (13 typefaces)</b>	Can install fonts for English like Atlanta, etc.
<b>Auto Format Templates</b>	A collection of pre-formatted templates for labels
<b>Clip Art</b>	A collection of illustrations, etc. to arrange on the labels

- If custom installation is not selected, all of the programs will be installed. Approximately 100 MB of available hard-disk space is required.

→ Installation begins.

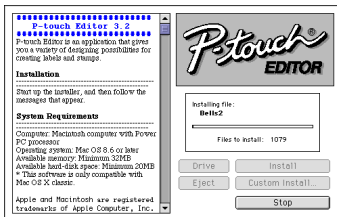

→ When installation is complete, the message “Installation is done.” appears.

## 6 Click [Quit].

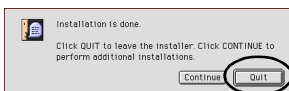

## 7 Click [Restart].



→ Installation of P-touch Editor is complete, and the Macintosh will restart.

## 8 After the Macintosh restarts, connect the PT-9500PC to the Macintosh with the USB interface cable, and then turn on the PT-9500PC.

For details, refer to “Connecting to a personal computer” (→ P.18).

Proceed to “Selecting the printer” (→ P.56).

## Installing P-touch Quick Editor and the printer driver

Install P-touch Quick Editor to print labels using simple operations and the printer driver.

### Note

- Do not connect the USB interface cable to the Macintosh until the software has been installed and the Macintosh has been restarted. If the USB interface cable is already connected to the Macintosh, remove the USB interface cable.

### 1 Start the Macintosh, and then insert the CD-ROM into the CD-ROM drive.

→The P-touch window appears.

### 2 Double-click the Mac OS 9 folder.

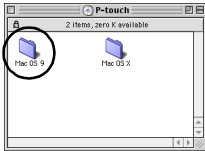

→The Mac OS 9 window appears.

### 3 Double-click the P-touch Quick Editor Installer icon.



→The Installer starts.

### 4 Confirm the drive to install the software to, and then click [Install].

To change the drive, click [Drive].

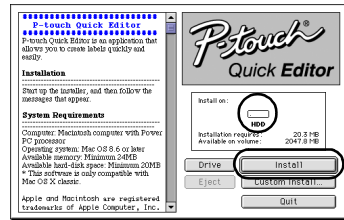

Clicking Custom Install displays a dialog box that allows you to select which options to install. Only the options with a check mark beside them are installed. Clear the check marks from the programs you do not want to install.

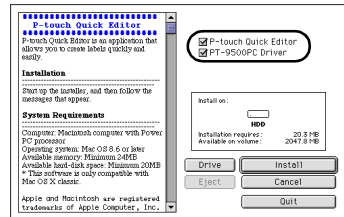

The programs that can be installed are listed below.

Program	Description
P-touch Quick Editor	P-touch Quick Editor software
PT-9500PC Driver	Printer driver for the PT-9500PC

- If custom installation is not selected, all of the programs will be installed. Approximately 20 MB of available hard-disk space is required.

→ Installation begins.

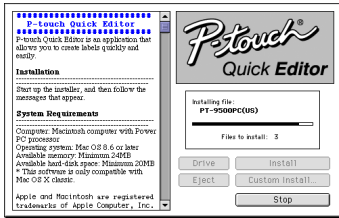

→ When installation is complete, the message “Installation is done.” appears.

**5** Click [Quit].

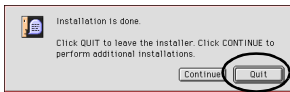

**6** Click [Restart].

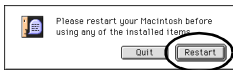

→ Installation of P-touch Quick Editor is complete, and the Macintosh will restart.

**7** After the Macintosh restarts, connect the PT-9500PC to the Macintosh with the USB interface cable, and then turn on the PT-9500PC.

For details, refer to “Connecting to a personal computer” (→ P.18).

Proceed to “Selecting the printer” (→ P.56).

## Installing the printer driver only

Install only the necessary printer driver to use the PT-9500PC as a printer.

### Note

- Do not connect the USB interface cable to the Macintosh until the printer driver has been installed and the Macintosh has been restarted. If the USB interface cable is already connected to the Macintosh, remove the USB interface cable.

**1** Start the Macintosh, and then insert the CD-ROM into the CD-ROM drive.

→ The P-touch window appears.

**2** Double-click the Mac OS 9 folder.

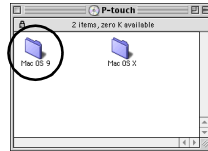

→ The Mac OS 9 window appears.

**3** Double-click the P-touch Editor 3.2 folder.

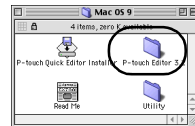

→ The P-touch Editor 3.2 window appears.

- 4** Double-click the P-touch Editor 3.2 Installer icon.



→The Installer starts.

- 5** Confirm the drive to install the software to, and then click [Custom Install].  
To change the drive, click [Drive].

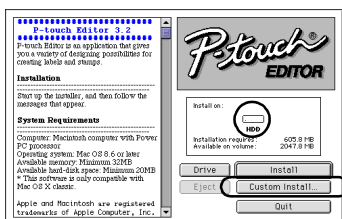

→The dialog box to select the programs to install appears.

- 6** Clear the check boxes for all of the printer drivers except for PT-9500PC Driver.

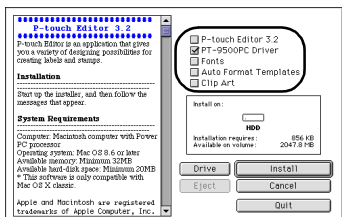

- 7** Click [Install].

→Installation begins.

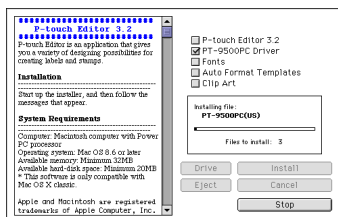

→When installation is complete, the message "Installation is done." appears.

- 8** Click [Quit].

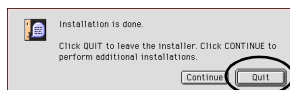

- 9** Click [Restart].



→Installation of the printer driver is complete, and the Macintosh will restart.

- 10** After the Macintosh restarts, connect the PT-9500PC to the Macintosh with the USB interface cable, and then turn on the PT-9500PC.

For details, refer to "Connecting to a personal computer" (→ P.18).

## Selecting the printer

Select the PT-9500PC as the printer.

- 1 Pull down the Apple menu  and select Chooser.

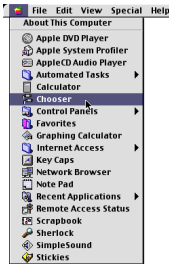

→The Chooser window appears.

- 2 Select PT-9500PC.

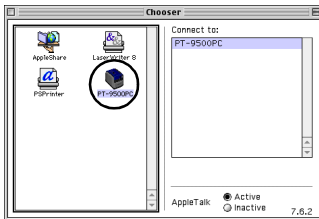

- 3 Close the Chooser window.

→A confirmation message appears.

- 4 Click [OK].

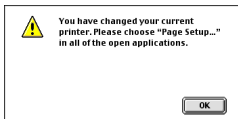

→The PT-9500PC can now be used as the printer.

Proceed to "Creating labels: Macintosh version" (→ P.93).

## Uninstalling the software

If the PT-9500PC will no longer be used with the Macintosh, follow the following steps to uninstall the software.

### ■ Uninstalling P-touch Editor

- 1 Double-click the drive where P-touch Editor is installed.
- 2 Delete the P-touch Editor 3.2 folder.
- 3 Double-click the drive where the Macintosh operating system is installed.
- 4 In the System Folder, open the Preferences folder and delete P-touch Editor 3.2 Prefs.

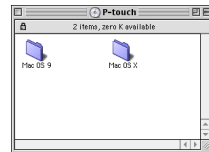

### ■ Uninstalling P-touch Quick Editor

- 1 Double-click the drive where P-touch Quick Editor is installed.
- 2 Delete the P-touch Quick Editor folder.
- 3 Double-click the drive where the Macintosh operating system is installed.
- 4 In the System Folder, open the Preferences folder and delete P-touch Quick Editor Prefs.

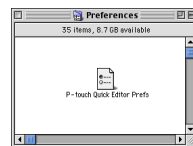

## ■ Deleting the printer driver

- ① Remove the USB interface cable connected to the PT-9500PC from the Macintosh USB port.
- ② Double-click the drive where the Macintosh operating system is installed.
- ③ In the System Folder, open the Extensions folder and delete PT-9500PC and USB PT-9500PC Extension.

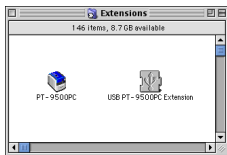

- ④ In the System Folder, open the Preferences folder and delete PT-9500PC Prefs.

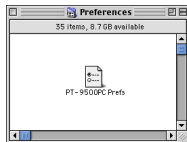

# Using Mac OS X 10.1 or later

Follow the following procedure to install the software on a Macintosh running Mac OS X 10.1-10.2.6. Install the printer driver after installing P-touch Editor or P-touch Quick Editor.

## ■ Creating labels with various designs

Refer to "Installing P-touch Editor" (→ P.58).

## ■ Printing labels simply

Refer to "Installing P-touch Quick Editor" (→ P.61).

## Installing P-touch Editor

Install P-touch Editor 3.2, to design labels, and the printer driver software.

### Note

- When installing the software, log on using a user name with administrator authority.
- For Mac OS X 10.1, operation of the P-touch Editor Installer may be slow. When installing or uninstalling the software, select an input method other than Japanese, such as U.S., from the Keyboard Menu. Press the spacebar while holding down the Command key to change the input method.

### 1 Start the Macintosh, and then insert the CD-ROM into the CD-ROM drive.

→The P-touch CD-ROM icon appears.

### 2 Double-click the P-touch icon.



P-touch

→The P-touch window appears.

### 3 Double-click the Mac OS X folder.

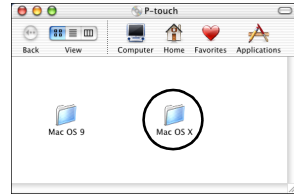

→The Mac OS X window appears.

### 4 Double-click the P-touch Editor 3.2 folder.



→The P-touch Editor 3.2 window appears.

**5** Double-click the P-touch Editor 3.2 Installer icon.

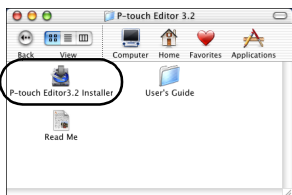

→The Installer starts.

**6** Click [Next].

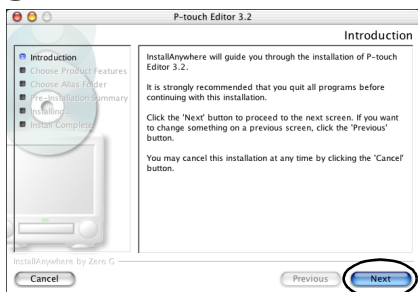

→The Important Information dialog box appears.

**7** Click [Next].

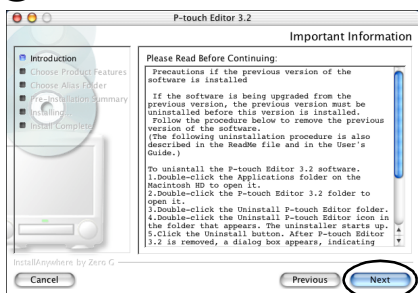

→The Choose Product Components dialog box appears.

**8** Select the Feature Set and the programs to install, and then click [Next].

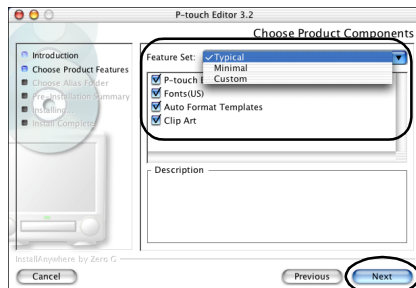

The programs that can be installed are listed below.

Program	Description
<b>P-touch Editor 3.2</b>	P-touch Editor software
<b>Fonts (13 typefaces)</b>	Can install fonts for English like Atlanta, etc.
<b>Auto Format Templates</b>	A collection of pre-formatted templates for labels
<b>Clip Art</b>	A collection of illustrations, etc. to arrange on the labels

- Typical**  
All of the programs will be installed. Approximately 100 MB of available hard-disk space is required.
- Minimal**  
Only P-touch Editor will be installed. Approximately 20 MB of available hard-disk space is required.
- Custom**  
You can select the programs to install.

→The Choose Alias Folder dialog box appears.



**9** Select the location where you would like to create an alias, and then click [Next].

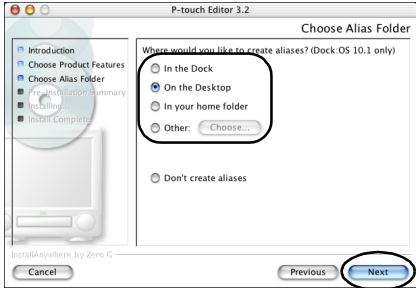

- For Mac OS X 10.2, select a location other than Dock. If Dock is clicked and installation continues, the alias will not be created in the Dock and the Dock icon may return to Preferences.

→The Pre-Installation Summary dialog box appears.

**10** Click [Install].

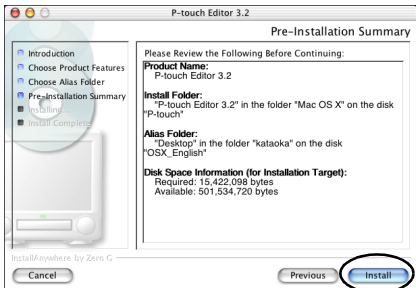

→Installation begins.

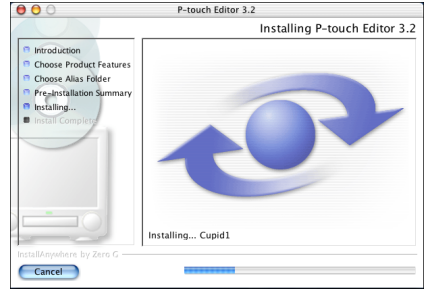

→When installation is complete, the Install Complete dialog box appears.

**11** Click [Done].

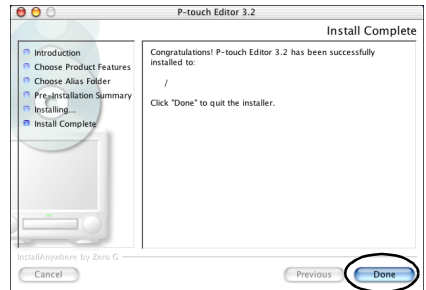

→Installation of P-touch Editor is complete.

Proceed to “Installing the printer driver.”  
(→ P.63).

## Installing P-touch Quick Editor

Install P-touch Quick Editor to print labels using simple operations.

### Note

- When installing the software, log on using a user name with administrator authority.
- For Mac OS X 10.1, operation of the P-touch Editor Installer may be slow. When installing or uninstalling the software, select an input method other than Japanese, such as U.S., from the Keyboard Menu. Press the spacebar while holding down the Command key to change the input method.

### 1 Start the Macintosh, and then insert the CD-ROM into the CD-ROM drive.

→The P-touch CD-ROM icon appears.

### 2 Double-click the P-touch icon.



P-touch

→The P-touch window appears.

### 3 Double-click the Mac OS X folder.

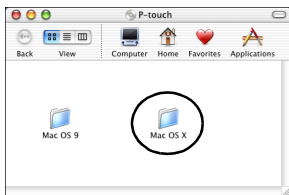

→The Mac OS X window appears.

### 4 Double-click the P-touch Quick Editor folder.



→The P-touch Quick Editor window appears.

### 5 Double-click the Quick Editor Installer icon.

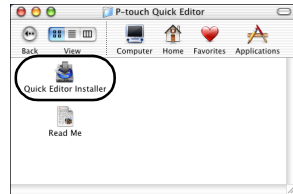

→The Installer starts.

### 6 Click [Next].

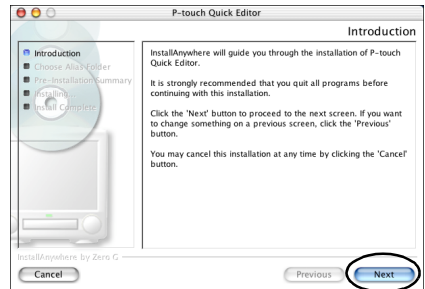

→The Important Information dialog box appears.

## 7 Click [Next].

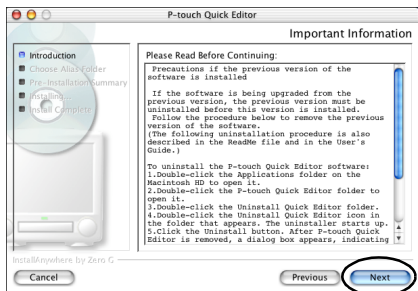

→The Choose Alias Folder dialog box appears.

## 8 Select the location where you would like to create an alias, and then click [Next].

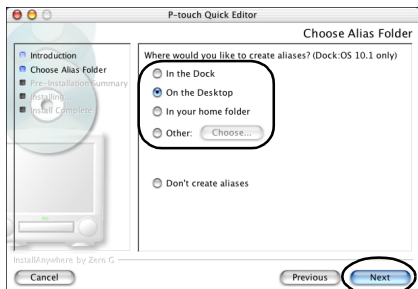

- For Mac OS X 10.2, select a location other than Dock. If Dock is clicked and installation continues, the alias will not be created in the Dock and the Dock icon will return to the initial settings.

→The Pre-Installation Summary dialog box appears.

## 9 Click [install].

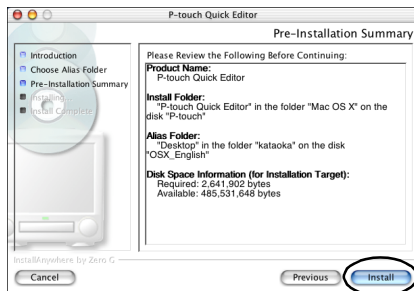

→Installation begins.

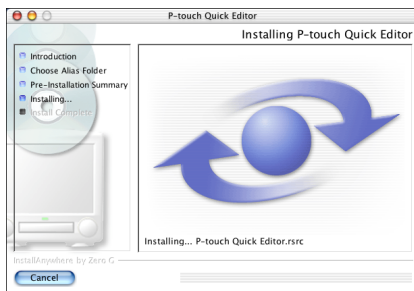

→When installation is complete, the Install Complete dialog box appears.

## 10 Click [Done].

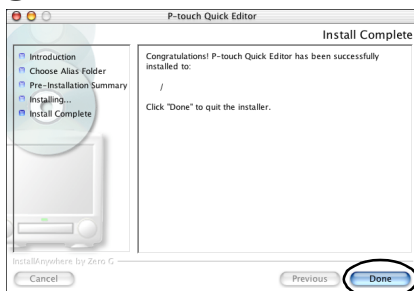

→Installation of P-touch Quick Editor is complete.

Proceed to "Installing the printer driver."  
(→ P.63).

## Installing the printer driver.

Install the necessary printer driver to use the PT-9500PC as a printer.

### Note

- Do not connect the USB interface cable to the Macintosh until the printer driver has been installed and the Macintosh has been restarted. If the USB interface cable is already connected to the Macintosh, remove the USB interface cable.

### 1 Double-click the Driver Installer.pkg icon in the Mac OS X window.



→The Installer starts.

### 2 Click .



→The dialog box to type the name and password of the administrator appears.

### 3 Type the name and password of the administrator, and then click [OK].



→The Welcome to the PT-9500PC Driver Installer dialog box appears.

### 4 Click [Continue].

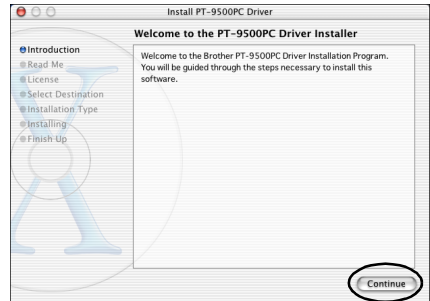

→The necessary operating environment for installation is displayed.

- 5** Confirm the contents, and then click [Continue].

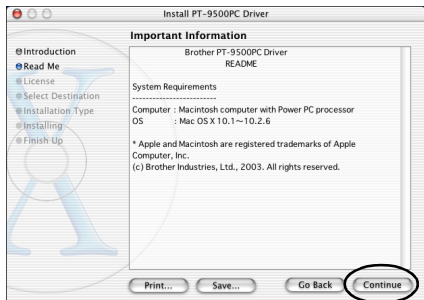

→The Software License Agreement dialog box appears.

- 6** Read the contents, and then click [Continue].

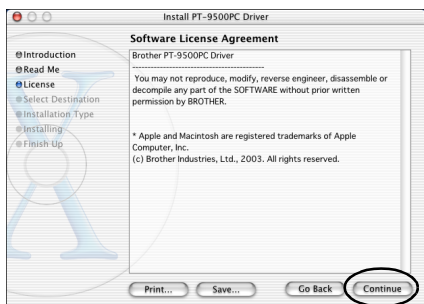

→The dialog box to confirm the license agreement appears.

- 7** To continue with installation, click [Agree].



→The Select a Destination dialog box appears.

- 8** Select the drive to install the printer driver to, and then click [Continue].  
Select the drive where Mac OS X is installed.

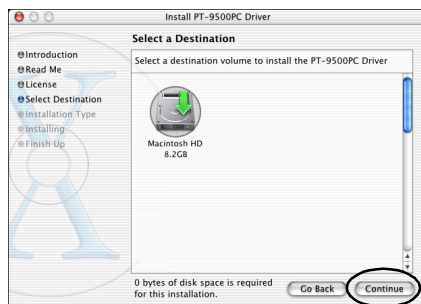

→The Easy Install dialog box appears.

**9** Click [Upgrade].

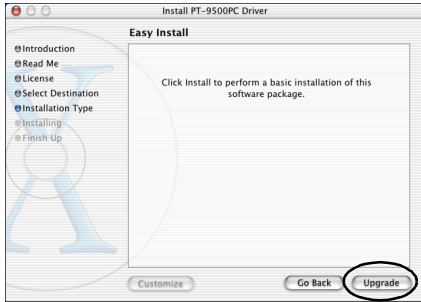

→The dialog box to confirm the installation appears.

**10** To continue with installation, click [Continue Installation].

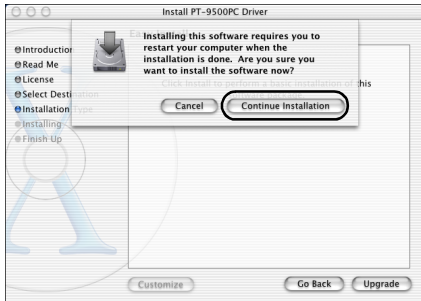

→Installation begins.  
→When installation is complete, the message "Software was installed correctly." appears.

**11** Click [Restart].

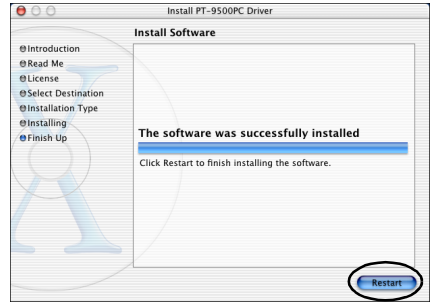

→Installation of the printer driver is complete, and the Macintosh will restart.

**12** After the Macintosh restarts, connect the PT-9500PC to the Macintosh with the USB interface cable, and then turn on the PT-9500PC.

For details, refer to "Connecting to a personal computer" (→ P.18).

## Selecting the printer

Select the PT-9500PC as the printer.

**1** Double-click the drive where Mac OS X is installed.

**2** Double click the Applications folder.

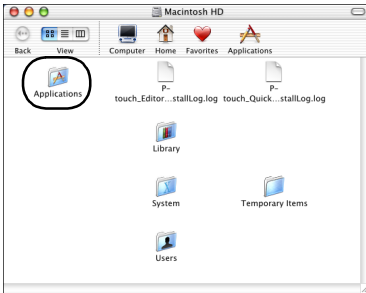

→The Applications window appears.

**3** Double click the Utilities folder.

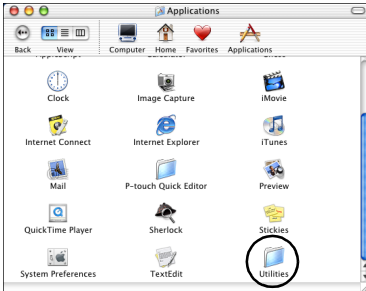

→The Utilities window appears.

**4** Double-click the Print Center icon.

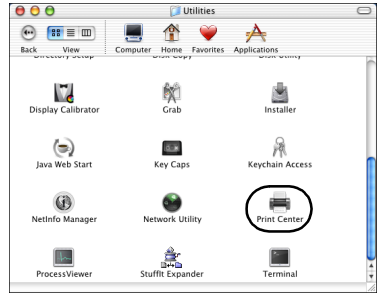

No printers available to select

The message “You have no printers available.” appears. Proceed to step **5**.

Printers available to select

The names of available printers are displayed in the Printer List dialog box. Proceed to step **6**.

PT-9500PC is already registered.

PT-9500PC appears in the Printer List. Proceed to step **5**.

**5** Click [Add].

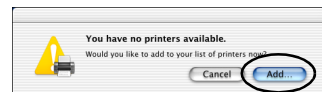

→The Printer List dialog box appears.

**6** Click [Add Printer].

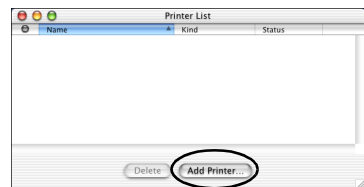

- 7** Select "PT-9500PC" and then click [Add].

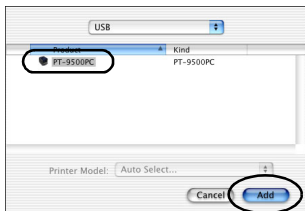

→The Printer List dialog box appears again.

- 8** Confirm that PT-9500PC has been added, and then close the Printer List dialog box.

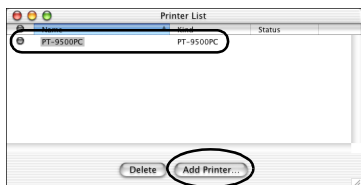

→The PT-9500PC can be used a printer.

Proceed to "Creating labels: Macintosh version" (→ P.93).

## Uninstalling the software

If the PT-9500PC will no longer be used with the Macintosh, follow the following steps to uninstall the software.

### ■ Uninstalling P-touch Editor

- 1** Double-click the Applications folder in the drive where Mac OS X is installed.

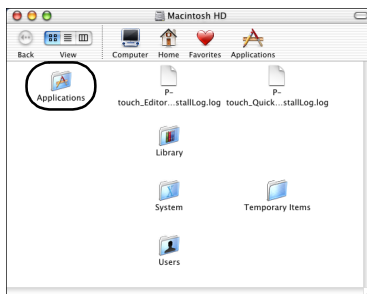

→The Applications window appears.

- 2** Double-click the P-touch Editor 3.2 folder.

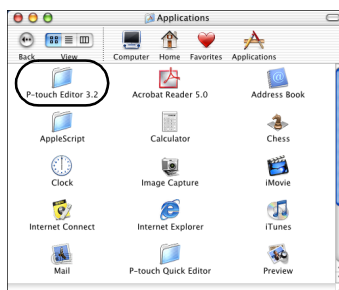

→The P-touch Editor 3.2 window appears.



**3** Double-click the Uninstall P-touch Editor folder.



→The Uninstall P-touch Editor window appears.

**4** Double-click Uninstall P-touch Editor.

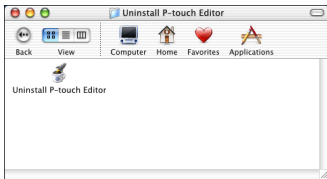

→The InstallAnywhere Uninstaller starts.

**5** Click [Uninstall].

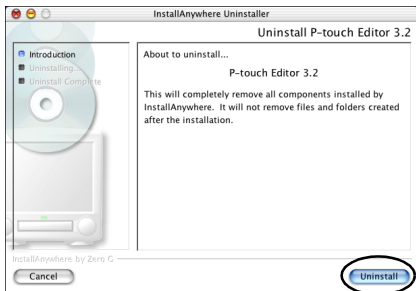

→The software is deleted.

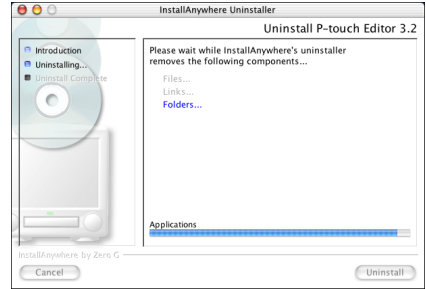

→When uninstallation is complete, the Uninstall Complete dialog box appears.

**6** Click [Quit].

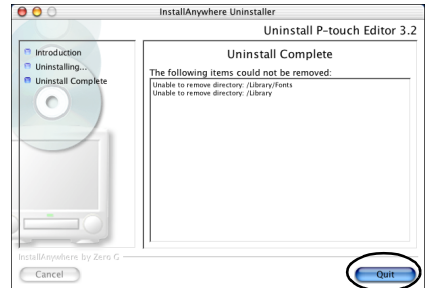

**7** Double-click the Preferences folder in Macintosh HD/Users/User Name/Library/Preferences.

**8** Delete P-touch Editor 3.2 Prefs and P-touch Editor 3.2. plist.  
→P-touch Editor is deleted.

## ■ Uninstalling P-touch Quick Editor

- 1 Double-click the Applications folder in the drive where Mac OS X is installed.

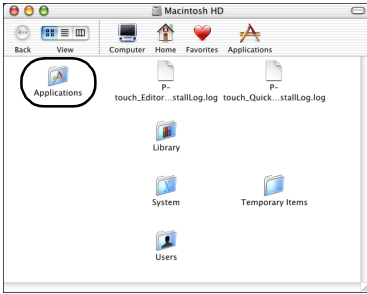

→The Applications window appears.

- 2 Double-click the P-touch Quick Editor folder.

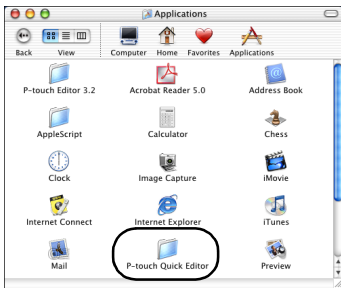

→The P-touch Quick Editor window appears.

- 3 Double-click the Uninstall Quick Editor folder.

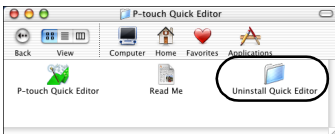

→The Uninstall Quick Editor window appears.

- 4 Double-click Uninstall Quick Editor.

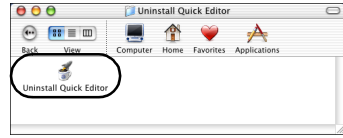

→The InstallAnywhere Uninstaller starts.

- 5 Click [Uninstall].



→The software is deleted.

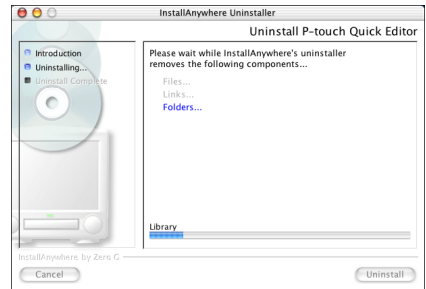

→When uninstallation is complete, the Uninstall Complete dialog box appears.

**6** Click [Quit].



**7** Double-click the Preferences folder in Macintosh HD/Users/User Name/Library/Preferences.

**8** Delete P-touch Quick Editor Prefs.  
→P-touch Quick Editor is deleted.

■ Deleting the printer driver

**1** Remove the USB interface cable connected to the PT-9500PC from the Macintosh USB port.

**2** Double-click the Applications folder in the drive where Mac OS X is installed.

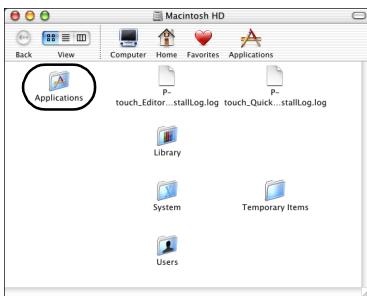

→The Applications window appears.

**3** Double-click the Utilities folder.

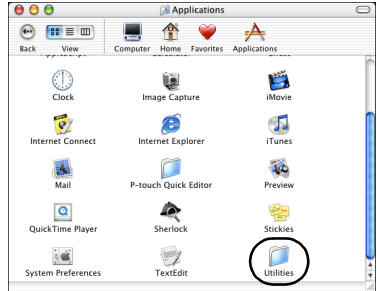

→The Utilities window appears.

**4** Double-click the Print Center icon.

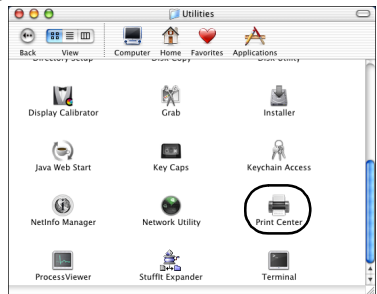

→The Printer List dialog box appears.

**5** Select "PT-9500PC", and then click [Delete].

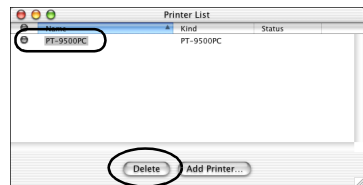

→The printer is deleted.

**6** Close the Printer List dialog box.

# 3

## Creating labels: Windows version

This chapter contains the procedures to design and print labels using Windows.

Creating labels .....	72
Creating labels using P-touch Editor.....	73
Creating labels using P-touch Quick Editor .....	81
Creating labels using P-touch AV Editor.....	86
After printing .....	91

## Creating labels

After loading the software on the computer, you can start creating labels.

### ■ **Designing & printing labels**

Proceed to “Creating labels using P-touch Editor” (→ P.73).

### ■ **Printing labels simply**

Proceed to “Creating labels using P-touch Quick Editor” (→ P.81).

# Creating labels using P-touch Editor

Labels can be created with various designs using P-touch Editor.

## Note

- This chapter contains an outline of P-touch Editor. Details on using P-touch Editor are contained in the on-line help menu. Refer to “Using Help” (→ P.78).
- The examples of dialog boxes for Windows® XP are shown. P-touch editor can also be used with Windows® 95/98/98SE/Me/NT 4.0/2000 Pro.

## Start P-touch Editor

Start P-touch Editor.

### ■ For Windows® XP

On the taskbar, click the Start button, point to All Programs, point to P-touch Editor 4.0, and then click P-touch Editor.



→The dialog box to select the layout appears.

### ■ For Windows® 95/98/98 SE/Me/NT 4.0/2000 Pro

On the taskbar, click the Start button, point to Programs, point to P-touch Editor 4.0, and then click P-touch Editor.

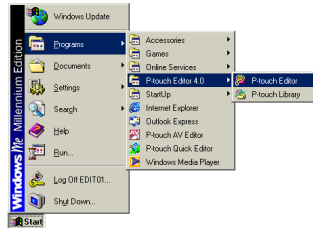

→The dialog box to select the layout appears.

## Layout window

P-touch Editor and to select the layout method to start appears.

### 1 Select the layout.

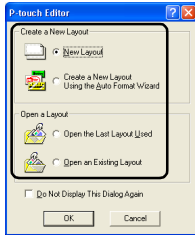

### 2 Click [OK].

→The Layout window appears.

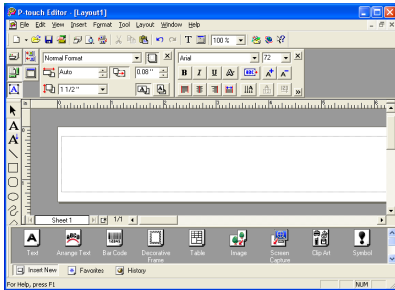

### Property dock

Click each button in the property dock to display the property box for setting the font, layout, etc. Click the button again to close the property box.

### Print properties

Set the label printing method, printer and number of copies.

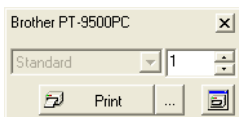

### Page properties

Set the label size, margins, and orientation.



### Text properties

Set the font, font size, text alignment and spacing, and line spacing.



### Layout properties

Set the graphic or text alignment and rotation.



### Draw toolbar

Tools for drawing shapes.



## ■ Object dock

The object dock contains icons to add illustrations and likenesses to a label.

### □ Text

Input lines of text.



Text

### □ Arrange Text

Change the text layout shape.



Arrange Text

### □ Bar Code

Set up a bar code.



Bar Code

### □ Decorative Frame

Add a decorative frame.



Decorative  
Frame

### □ Table

Create a table.



Table

### □ Image

Retrieve a saved image.



Image

### □ Screen Capture

Capture an image from the desktop and add it to the label.



Screen  
Capture

### □ Clip Art

Retrieves various graphics.



Clip Art

### □ Symbol

Retrieve various symbols.



Symbol

### □ Make Picture

Assemble different elements to create an illustration.



Make Picture

### □ Date and Time

Display the date/time on the label.



Date and Time

### □ Calendar

Display a (part of a) calendar on the label.



Calendar



## Creating a name badge

This section contains the procedures to create a nametag.

1 Start P-touch Editor.

2 Click .

→The page properties box appears.

3 Set the tape length to 3 inches.



4 Set the tape width to 1/2 inch.



5 Type the name.



6 Click  in the text properties box.

→The text is centered.



7 Click  in the object dock.

→The Frame Property dialog box appears.

8 Select the Category and Style.  
In this example, Simple is selected for Category and a rounded rectangular frame (thin line) is selected for Style.

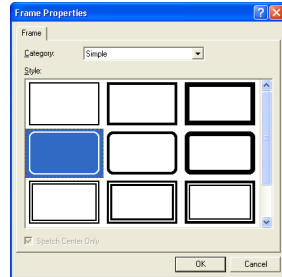



9 Click [OK].

→The label layout will be:



10 If the print properties box is not displayed, click  in the property dock.

→The print properties box appears.

11 Click  Print  in the print properties box. See label printing for other options.



→The label will be printed.

## Printing the label you created

Printed the label you created.

### ■ Printing

① Click .  
→The print properties box appears.

② Click  Print  in the print properties box.  
→The label will be printed.

### ■ Setting the printing options and label printing

① Click .  
→The print properties box appears.

② Click  in the print properties box.  
→The Print dialog box appears.

③ Specify the printing options.

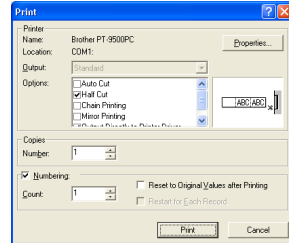

#### □ Output

**Standard:** Select for high-speed printing.

#### □ Options

**Auto Cut:** The printed labels are cut and then ejected.

**Half Cut:** Only the label tape is cut without cutting the backing, making it easier to remove the label backing.

**Chain Printing:** The printed label will remain in the printer without being ejected until the next label is printed. Extra space is not inserted between the labels. To discharge the label, press the feed/cut button.

**Mirror Printing:** A mirror image of the data is printed. When using clear tape, this is very convenient for affixing to the inner glass surfaces.

**Output Directly to Printer Driver:** The time to send the output to the printer driver is reduced. However, labels with intensive graphics and complex designs may not print correctly.

#### □ Numbering (consecutive numbers)

When numbering (consecutive characters) is set "on", the characters that appear in the label.

④ Click [Print].  
→The label will be printed.

## Using Help

Detailed help is included with P-touch Editor. This section contains the procedures to use Help.

- 1** For Windows® XP, click the Start button on the taskbar, point to All Programs, point to P-touch Editor 4.0, and then click P-touch Editor.

For other Windows operating systems, click the Start button on the taskbar, point to Programs, point to P-touch Editor 4.0, and then click P-touch Editor.

→P-touch Editor 4.0 starts and the dialog box to select the layout appears.

- 2** Select one of the layouts, and then click [OK].

- To display Help, any layout method can be selected.

- 3** From the Help file on the menu bar, select "P-touch Editor Help".

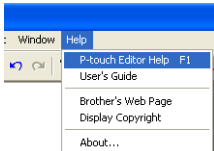

→The P-touch Editor4 Help window appears.

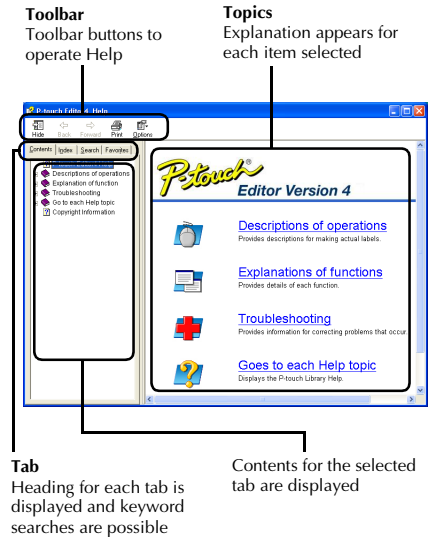

**Tab**  
Heading for each tab is displayed and keyword searches are possible

**Topics**  
Explanation appears for each item selected

**Contents**  
Contents for the selected tab are displayed

## ■ Printing Help

The contents of the Help files can be printed.  
The Help files are printed on a standard printer, not the P-touch.

### ① Select the Contents tab.

### ② Select the topic you want to print from the list displayed.

#### □ Printing a specific topic

In the list displayed in the Contents tab, click the heading to select the information to be printed. When the heading is selected, the contents included are also displayed.

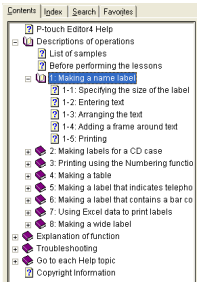

#### □ Printing all the help file information

In list displayed in the Contents tab, click Description of operations.

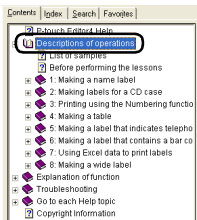

### ③ Click on the toolbar.

→The Print Topics dialog box appears.

### ④ Select the contents to print.

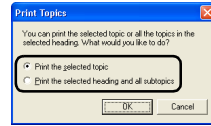

#### □ Printing the selected topic

Select “Print the selected topic.”

#### □ Printing the selected heading and all subtopics, or the entire help file

Select “Print the selected heading and all subtopics.”

### ⑤ Click [OK].

→The Print dialog box appears.

### ⑥ Select the printer to print in the Select Printer area.

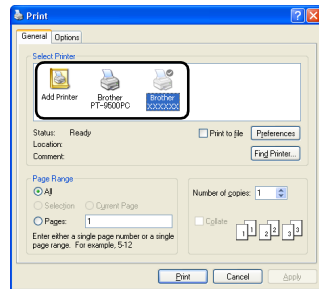









- The contents of the Help files cannot be printed on the PT-9500PC. Select a printer that uses letter size or larger paper sizes.
- Depending on the type of operating system running on the personal computer, the dialog boxes displayed may be different.

### ⑦ Click [Print].

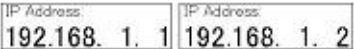
→The Help file information will be printed.

## Creating other types of labels

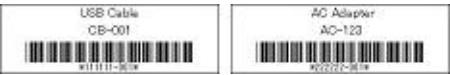
Examples of creating the various labels listed below are introduced in the Description of Operations Section found in the P-touch Editor Help.

	Sample	Described function
Creating name badges		<ul style="list-style-type: none"> <li>• Specifying the label size</li> <li>• Centering the label text</li> <li>• Adding a frame around the text</li> </ul>
Creating CD case labels		<ul style="list-style-type: none"> <li>• Specifying a background theme</li> <li>• Inserting clip art illustrations</li> <li>• Combining multiple labels using the Sheet function</li> </ul>
Printing using the numbering (consecutive numbers) function		<ul style="list-style-type: none"> <li>• Specifying a numbering field and printing</li> </ul>
Creating tables		<ul style="list-style-type: none"> <li>• Inserting a table</li> <li>• Combining cells</li> <li>• Typing text into a table</li> </ul>
Creating labels for telephone extension numbers		<ul style="list-style-type: none"> <li>• Creating tables with no outlines</li> <li>• Setting table cell width</li> </ul>
Creating bar code labels		<ul style="list-style-type: none"> <li>• Selecting a protocol</li> <li>• Changing the size</li> </ul>
Using Excel data to print labels		<ul style="list-style-type: none"> <li>• Linking to an Excel file</li> <li>• Merging into a layout</li> </ul>
Creating wide labels		<ul style="list-style-type: none"> <li>• Setting wide labels</li> <li>• Inverting text</li> </ul>

# Creating labels using P-touch Quick Editor

Labels can be created simply using P-touch Quick Editor.

## Note

- The examples of dialog boxes from Windows® XP are mainly used in this chapter.

## Starting P-touch Quick Editor

Start P-touch Quick Editor.

### ■ For Windows® XP

On the taskbar, click the Start button, point to All Programs, and then click P-touch Quick Editor.

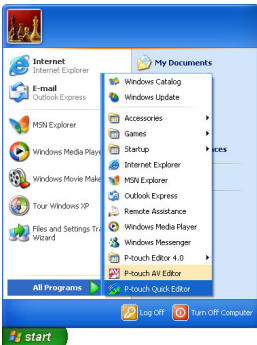

### ■ For Windows® 95/98/98 SE/Me/NT 4.0/2000 Pro

On the taskbar, click the Start button, point to Programs, and then click P-touch Quick Editor.

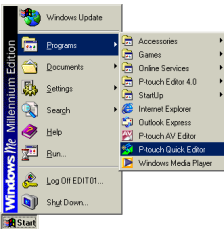

→P-touch Quick Editor starts.

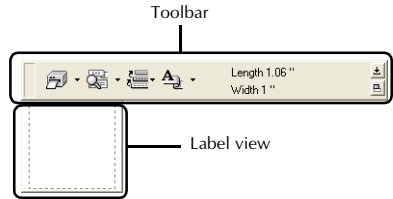

## Simple use

This section contains the procedures to create labels simply.

- 1 Start P-touch Quick Editor.
- 2 Click in the label view, and then type the text.

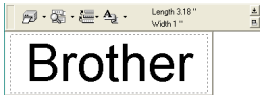

- 3 Click .  
→The label will be printed.

### Note

- The width of the tape in the tape cassette installed in the PT-9500PC will be detected automatically.

## Other functions

This section explains the other functions of the P-touch Quick Editor.

### Note

- If you right-click in the label view or the toolbar, the menu bar appears and various functions can be selected.

- **Specifying the label size**  
Specify the size of the label.

- 1 Click  of .  
→The drop-down list box appears.

- 2 Select "Tape Settings".

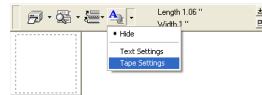

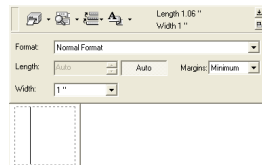

→The tape settings properties box appears.

- 3 Select the label Format, Length, Width, etc.



### ■ Specifying the text form

Specify the form and type the text.

① Click  of  .  
→The drop-down list box appears.

② Select "Text Settings".



→The text settings properties box appears.

③ Specify the Font, Style, Size, etc.

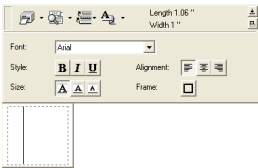

④ Click in the label view, and then type the text.



#### Note

- Click  to display the text box so that the text can be checked when it too small to be displayed in the label view.

### ■ Using the text history

Up to 10 previously printed texts are saved. These texts can be typed easily.

① Click  .  
→The text history list appears.

② Select the text you want to use.



→The selected text appears in the label view.

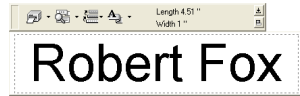



## ■ Inserting symbols

Symbols included in P-touch Quick Editor can be inserted into labels.

- 1 Right-click in the label view, point to Symbols, and then select "Insert/Change".

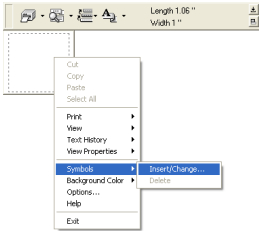

→The Input Symbol window appears.

- 2 Select a symbol.  
Select the font name in the Symbol font drop-down list, and then select the symbol in Symbol List.

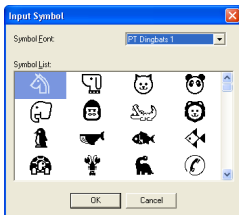

- 3 Click [OK].  
→The selected symbol appears in the label view.

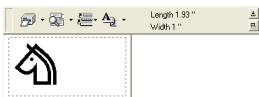

- Only one symbol can be inserted in the label. If a symbol has already been inserted in the label, it will be replaced by the newly selected symbol.

## ■ Changing the background color

The background color in the label view can be changed.

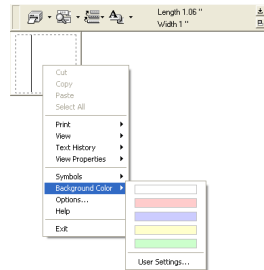

- 1 Right-click in the label view, and then point to Background Color.
- 2 Select the color you want to use from the available colors.

To use a color not displayed in the available colors list, click User Settings. Select the color you want from the basic colors or create a custom color, and then click [OK].



## ■ Changing the label view arrangement

The label view arrangement can be changed.

- 1 Click .  
Each time  is clicked, the alignment changes in the order center arrangement, right arrangement, and left arrangement.

### Note

- If  is clicked when the toolbar and the label view are separated, they will be joined.

## ■ Label printing

Specify the printing options and print the label.

① Click  of .  
→The drop-down list box appears.

② Select "Print Options".

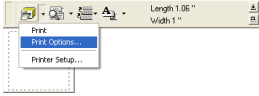

→The Print dialog box appears.

③ Specify the printing options.

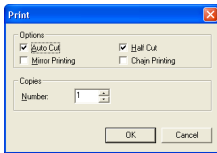

### □ Auto Cut

The printed labels are cut and then ejected.

### □ Half Cut

Only the label tape is cut without cutting the backing, making it easier to remove the label backing.

### □ Mirror printing

A mirror image of the data is printed. This is very convenient for affixing to the inner surface of glass. Use clear tape.

### □ Chain Printing

The printed label will remain in the printer without being ejected until the next label is printed. Extra space is not inserted between the labels. To discharge the label, press the feed/cut button.

④ Click [OK].  
→The label will be printed.

## ■ Minimizing P-touch Quick Editor

① Click .  
→P-touch Quick Editor is removed from the desktop and reduced to a button on the task tray.

Click  in the task tray to display P-touch Quick Editor on the desktop.

## ■ Exiting P-touch Quick Editor

Exit P-touch Quick Editor.

① Right-click in the toolbar or in the label view, and then select "Exit".

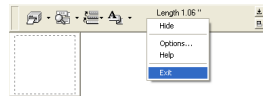

→The P-touch Quick Editor window closes.

## ■ Importing text (for Windows only)

P-touch Quick Editor can be set up so that text from different applications can easily be imported into the label.

□ Specifying the shortcut key for importing

① Right-click in the P-touch Quick Editor window, and then click Options in the menu that appeared.

→The Options dialog box appears.

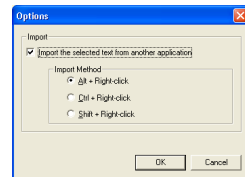

② Select the desired import keys, and then click [OK].

□ Importing text from a different application

① Select the desired text in the other application.

② Either press the specified shortcut keys or drag the text from the other application into the label.

# Creating labels using P-touch AV Editor

Using P-touch AV Editor, text can be quickly and easily entered and formatted for any of the three preset label formats for AV labels: AV2067 address labels, AV1957 return address labels and AV1789 file folder labels.

## Note

- Dialog boxes from Windows® XP are mainly used in this chapter as examples.

## Starting P-touch AV Editor

Start up P-touch AV Editor as described below.

### ■ For Windows® XP

On the taskbar, click the Start button, point to All Programs, and then click P-touch AV Editor.

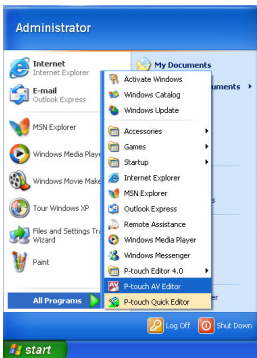

### ■ For Windows® 98/98 SE/Me/2000 Pro

On the taskbar, click the Start button, point to Programs, and then click P-touch AV Editor.

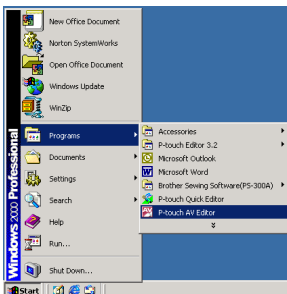

→P-touch AV Editor starts up.

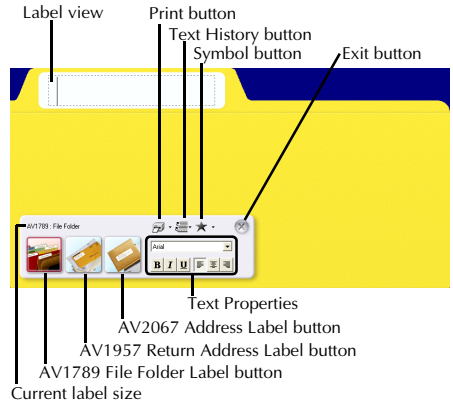

## Basic operation

This section describes the basic operation for printing AV labels from P-touch AV Editor.

- 1 Start up P-touch AV Editor.
- 2 Click the button for the desired AV label size.  
→The label view changes to the format for the selected size.



- 3 Click in the label view, and then type the text.



- 4 Click .  
→The label will be printed.

### Note

- As the text is typed in, its size is automatically adjusted so that all of the text fits within the label view.

## Other functions

This section explains various other functions available with P-touch AV Editor.

### Note

- Various functions are available in the pop-up menu that appears by right-clicking anywhere in the P-touch AV Editor window.

### ■ Formatting the text

The entire text can easily be formatted by changing the font, style and alignment either before or after the text is typed in.

- In the **Text Properties**, select the desired font, text style and text alignment.



## ■ Adding a symbol

A symbol from the various installed symbol fonts can added at the left side of the label.

- 1 Click .  
→The Input Symbol dialog box appears.

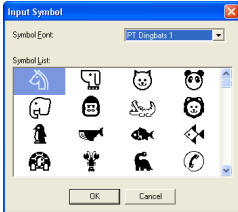

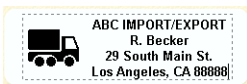

- 2 Select a symbol.  
Select the font name in the Symbol Font drop-down list, and then select the symbol in the Symbol List box.
- 3 Click [OK].  
→The selected symbol appears in the label view.



- Only one symbol can be added to the text. If a symbol has already been added to the text, it will be replaced by the newly selected symbol.

### Note

- To remove a symbol that has been added, click  to the right of , and then click Delete in the drop-down menu that appeared.

## ■ Importing text

P-touch AV Editor can be set up so that text from different applications can easily be imported into the label.

- Specifying the shortcut key for importing

- 1 Right-click in the P-touch AV Editor window, and then click Options in the menu that appeared.  
→The Options dialog box appears.

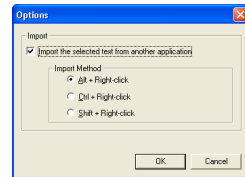

- 2 Select the desired import keys, and then click [OK].
  - Importing text from a different application
- 1 Select the desired text in the other application.
- 2 Either press the specified shortcut keys or drag the text from the other application into the label.

## ■ Using the text history

Ten of the most recently printed texts are automatically stored for future use. By selecting from the text history list, previously used text can easily be added to the label.

- 1 Click .  
→The text history list appears.

- 2 Select the text that you want to use.

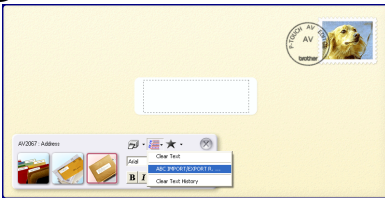



→The selected text appears in the label view.



## ■ Printing the label

Specify the printing options, and then print the label.

- 1 Click  to the right of .  
→A drop-down menu appears.

- 2 Select "Print Options".



→The Print dialog box appears.

- 3 Specify the printing options.

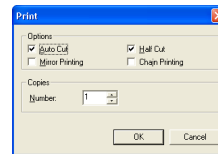

### Auto Cut

Select this option to automatically feed out and cut off the label after it is printed.

### Note

- When printing multiple copies of AV labels with the Auto Cut check box selected, each label is cut off after it is printed. If the Auto Cut check box is cleared, the string of labels are cut off only after they have all been printed.

### Half Cut

Select this option to cut only the label tape without cutting the backing, making it easier to remove the label backing.

### Mirror Printing

Select this option to print a mirror image of the data so that the label can be affixed to a window and read from the opposite side. For best results, use clear tape when this option is selected.

### □ Chain Printing

Select this option to leave the printed label in the P-touch without feeding it out until the next label is printed. This reduces the excess tape from the previous printing session that would normally be fed out before the first label in the current session is printed. After the last label is printed, press the feed/cut button.

④

### Click [OK].

→The label will be printed.

### ■ Exiting P-touch AV Editor

Perform the operation described below to exit P-touch AV Editor.

●

### Click .

→The P-touch AV Editor window closes.

## After printing

This section contains the procedures to remove the label backing from the printed label to remove.

### Removing the label backing

When the backing of a printed label is not cut, use the included label stick. For labels printed using the Half Cut option, peel back the backing from the cut line.

- 1 Press the cover release button and open the tape compartment cover.

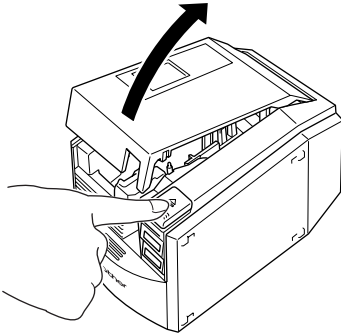

- 2 Remove the label stick installed inside the PT-9500PC tape compartment cover.

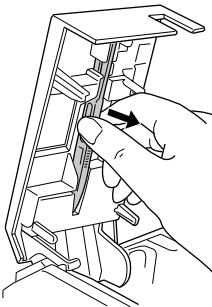

- 3 Hold one end of the printed label with one hand and hold the label stick with the other hand.

- 4 Insert half of the printed label into the hole in the label stick with the printed side facing up.

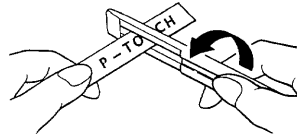

- 5 Turn the label stick and quickly pull as shown in the illustration below.

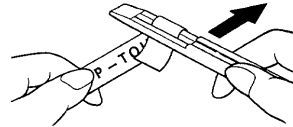

→The end of the label will come off of the backing slightly.

- 6 Completely remove the backing from the label and affix the label.



- 7** After using the label stick, install it inside the PT-9500PC tape compartment cover.

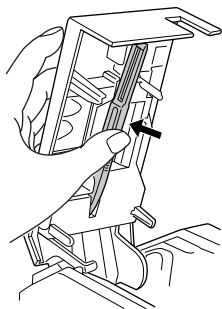

- 8** Close the cover.

#### Note

- There may be some cases where the use of the label stick may cause some of the printed text to wear off.
- Some tapes may have cut lines in the backing. Peel the backing from the label using the cut lines.

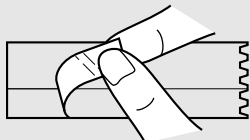

# 4 **Creating labels: Macintosh version**

This chapter contains the procedures to design and print labels using Macintosh.

<b>Creating labels .....</b>	<b>94</b>
<b>Creating labels using P-touch Editor.....</b>	<b>95</b>
<b>Creating labels using P-touch Quick Editor .....</b>	<b>103</b>
<b>After printing .....</b>	<b>104</b>

## Creating labels

After preparing the Macintosh, start creating labels.

### ■ **Designing & printing labels**

Proceed to “Creating labels using P-touch Editor” (→ P.95).

### ■ **Printing labels simply**

Proceed to “Creating labels using P-touch Quick Editor” (→ P.103).

# Creating labels using P-touch Editor

Labels can be created with various designs using P-touch Editor.

## Note

- This chapter contains an outline of P-touch Editor. Details on using P-touch Editor are contained in the CD-ROM User's Guide. Refer to "Using the CD-ROM User's Guide" (→ P.101).

## Starting P-touch Editor

Start P-touch Editor.

### ■ For Mac OS 8.6-9.x

- ① Double-click the P-touch Editor 3.2 folder in the drive where P-touch Editor is installed.

- ② Double-click  .  
If an alias was created, double-click the alias icon.  
→The layout window appears.

### ■ For Mac OS X 10.1 or later

- ① Double-click the Applications folder in the drive where Mac OS X is installed.  
→The Applications window appears.

- ② Double-click the P-touch Editor 3.2 folder.  
→The P-touch Editor 3.2 window appears.

- ③ Double-click  .  
If an alias was created, double-click the alias icon.  
→The layout window appears.

## Layout window

When P-touch Editor starts, the layout window appears.

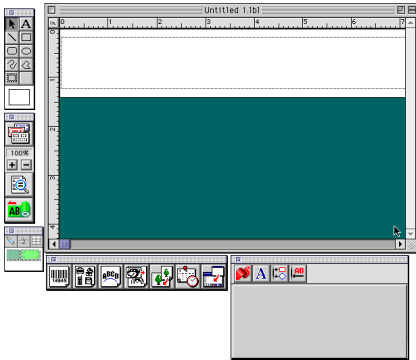

### ■ Property dock

Click each button in the property dock to display the property box for setting the font, layout, etc. Click the button again to close the property box.

#### □ Page properties

Set the label size and orientation.

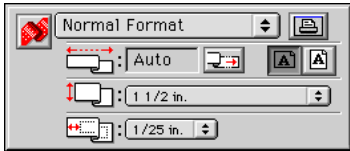

#### □ Font properties

Set the font, size, italics, etc.

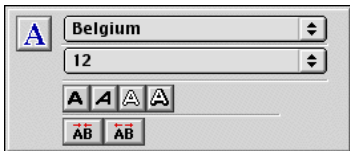

#### □ Layout properties

Set the figure or text alignment.

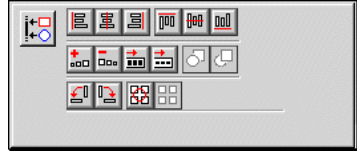

#### □ Text properties

Set the text alignment, line spacing, etc.



### ■ Draw toolbar

Draw characters or figures.



## ■ Object dock

The object dock contains icons to add illustrations and likenesses to a label.

### □ Bar Code

Set up a bar code.



### □ Clip Art

Retrieve various illustrations.



### □ Arrange Text

Change the shape of the lines of text.



### □ Make Picture

Assemble different elements to create an illustration.



### □ Image

Retrieve a saved illustration or photograph.



### □ Date and Time

The current date and time can be displayed as a line of text.



### □ Merge Database Field

Make a database field.



## Creating a name badge

The chapter contains an example of creating a nametag using Mac OS 8.6-9.x.

### 1 Start P-touch Editor.

### 2 Click .

→ The page properties box appears.

### 3 Set the label length to 4" (100 mm).

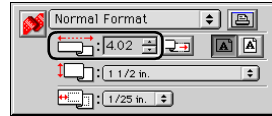

### 4 Set the label width to 1" (24 mm).

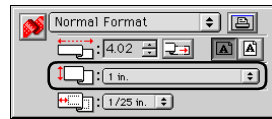

### 5 Click in the page property box.

→ The printing orientation will be set to landscape orientation.

### 6 Click .

→ The font properties box appears.

### 7 In the font box, select Atlanta.



- 8 In the font size box, select 36.

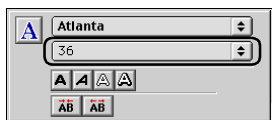

- 9 Click  on the toolbar.  
→The text tool is selected.

- 10 Click in the layout window, and then type the name.



- 11 Drag the typed text to the center of the layout window.



- 12 Click .  
→The print dialog box appears.

- 13 Click [Print]

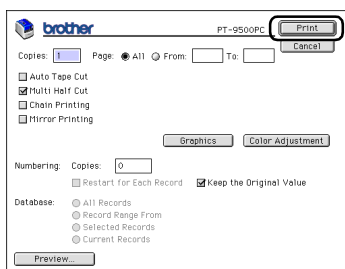

→The label will be printed.

## Label printing

Printed the label you created.

### ■ Printing

- 1 Click .  
→The print dialog box appears.

- 2 Click [Print].

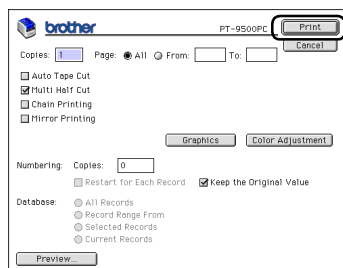

- For Mac OS X 10.1 or later  
Click [Print].

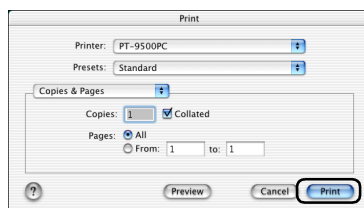

→The label will be printed.

### ■ Setting the printing options and label printing (Mac OS 8.6-9.x)

- 1 Click .  
→The print dialog box appears.

## ② Specify the printing options.

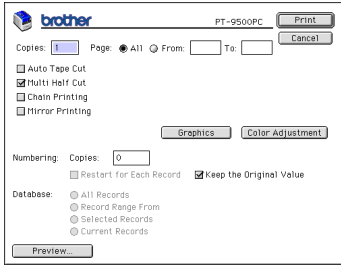

### □ Pages

The printing range is specified by page.

### □ Auto Tape Cut

The printed labels are cut and then ejected.

### □ Multi Half Cut

Only the label tape is cut without cutting the backing, making it easier to remove the label backing.

### □ Chain Printing

The printed label will remain in the printer without being ejected until the next label is printed. Extra space is not inserted between the labels. To discharge the label, press the feed/cut button.

### □ Mirror printing

A mirror image of the data is printed. This is very convenient for affixing to the inner surface of glass. Use clear tape.

### □ Numbering

When numbering (consecutive numbers) is set for labels, the number that appears in the label can be set to increase by a specified amount on each successive label.

## ③ Click [Print].

→The label will be printed.

## ■ Setting the printing options and label printing (Mac OS X 10.1 or later)

① Click .  
→The print dialog box appears.

② Click "Copies & Pages", and then select the items to change.

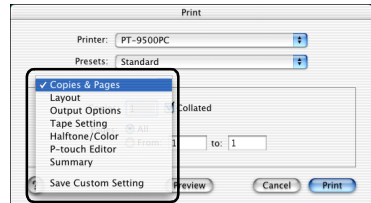

③ Specify the printing options.

### □ Copies & Pages

**Copies:** Specify the number of copies of the label to print.

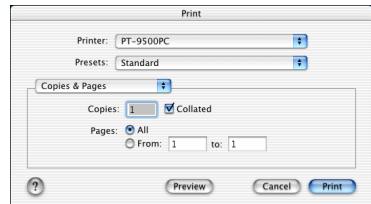

### □ Layout

Specify the label layout.

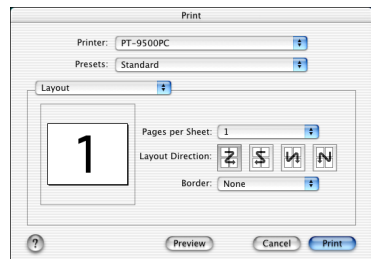



## □ Output Options

Specify when printing data in a file format.

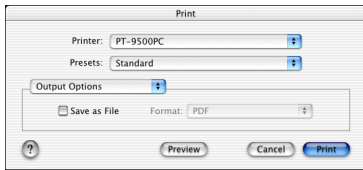

## □ Tape Setting

**Length:** Specify the length of the tape used.

**Margin:** Specify the space to be inserted to the left and right of each label.

**Auto Tape Cut:** The printed labels are cut and then ejected.

**Multi Half Cut:** Only the label tape is cut without cutting the backing, making it easier to remove the label backing.

**Chain Printing:** The printed label will remain in the printer without being ejected until the next label is printed. Extra space is not inserted between the labels. To discharge the label, press the feed/cut button.

**Mirror printing:** A mirror image of the data is printed. This is very convenient for affixing to the inner surface of glass. Use clear tape.



## □ Halftone/Color

Specify the halftone, brightness, and contrast.

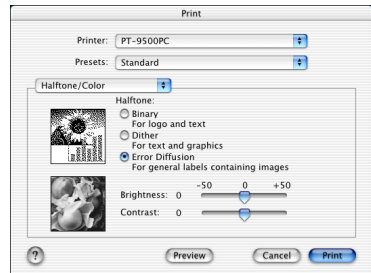

## □ P-touch Editor

**Numbering:** When numbering (consecutive numbers) is set for labels, the number that appears in the label can be set to increase by a specified amount on each successive label.

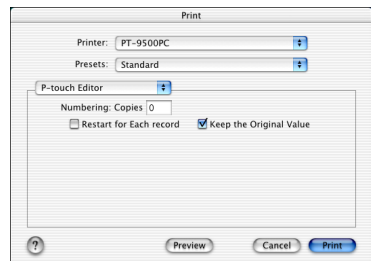

## □ Summary

The summary of the printing conditions is displayed.

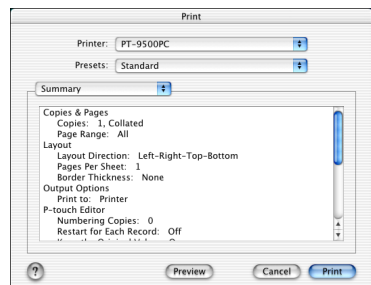

④ Click [Print].  
→The label will be printed.

## Using the CD-ROM User's Guide

The CD-ROM User's Guide with a detailed explanation of using the software is contained in HTML format on the CD-ROM. The CD-ROM User's Guide file can be opened from the CD-ROM or installed on the Macintosh.

### Note

- Depending on the operating system running on the Macintosh, the dialog boxes may be different.

### 1 Double-click the Mac OS 9 folder or the Mac OS X folder in the P-touch folder on the CD-ROM.

Select the folder corresponding to the operating system running on the Macintosh.

### 2 Double-click the P-touch Editor 3.2 folder.

### 3 Double-click the User's Guide folder.

### 4 Double-click the User's Guide Installer icon.



- If you double-click the main.htm icon, the CD-ROM User's Guide file will open.

### 5 Follow the information in the dialog boxes and install the CD-ROM User's Guide file.

→The CD-ROM User's Guide will be installed.

### 6 Double click the main.htm icon in P-touch Editor 3.2/User's Guide in the drive where the CD-ROM User's Guide is installed.

→The browser starts and the CD-ROM User's Guide main menu appears.

The operation methods are classified by function. Click the operation methods to display the explanation window. Click Index to display a summary of keywords to search for items by the keyword.

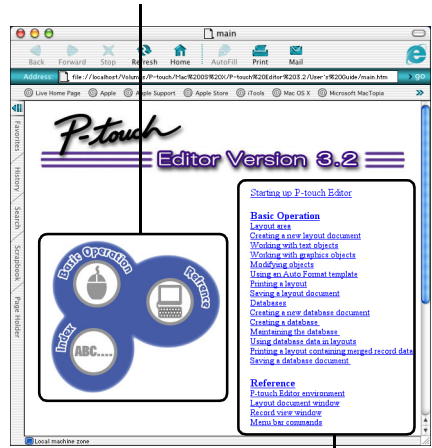

The contents of each menu are classified by item. Click the menus to display the explanation window.



# Creating labels using P-touch Quick Editor

Labels can be created simply using P-touch Quick Editor.

## Starting P-touch Quick Editor

Start P-touch Quick Editor.

### ■ For Mac OS 8.6-9.x

- 1 Double-click the **P-touch Quick Editor folder** in the drive where **P-touch Quick Editor** is installed.

- 2 Double-click  **P-touch Editor 3.2**.  
If an alias was created, double-click the alias icon.  
→P-touch Quick Editor starts.

### ■ For Mac OS X 10.1 or later

- 1 Double-click the **Applications folder** in the drive where **Mac OS X** is installed.  
→The Applications window appears.

- 2 Double-click the **P-touch Quick Editor folder**.  
→The P-touch Quick Editor window appears.

- 3 Double-click  **P-touch Editor 3.2**.  
If an alias was created, double-click the alias icon.  
→P-touch Quick Editor starts

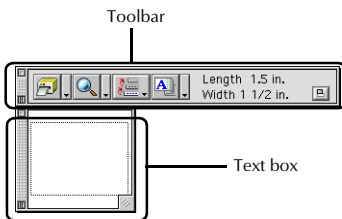

## Using P-touch Quick Editor

The basic operations for P-touch Quick Editor for Macintosh are the same as those for Windows.

Operations that require a right-click in Windows, are performed in Macintosh by clicking while holding the control key. For details on using P-touch Quick Editor, refer to "Simple use" (→ P.82) and "Other functions" (→ P.82) in Creating labels: Windows version.

## After printing

For details, refer to "After printing" (→ P.91) in Creating labels: Windows version.

# 5

## Appendix

This chapter contains information for troubleshooting and a list of available accessories and supplies.

<b>Creating bar code labels.....</b>	<b>106</b>
<b>Changing the P-touch settings.....</b>	<b>108</b>
<b>Maintenance .....</b>	<b>110</b>
<b>Troubleshooting .....</b>	<b>114</b>
<b>Product specifications .....</b>	<b>116</b>
<b>Accessories (For USA Only) .....</b>	<b>118</b>
<b>Index .....</b>	<b>122</b>
<b>Contact Information (For USA Only) .....</b>	<b>124</b>

## Creating bar code labels

Bar code labels for product control and for sales transactions can be created simply with the PT-9500PC. Because there are a variety of bar code standards, create the bar code labels after confirming the creation standards and scanning standards for the bar code reader.

### Bar code summary

The bar codes that can be created using the PT-9500PC are listed below.

Standard	Format	Characters	Number of Characters	Windows	Macintosh
CODE39	One-dimensional code	0-9, A-Z, \$, /, %, +, -, ., space	1-250	✓	✓
I-2/5 (ITF)	One-dimensional code	0-9	1-250	✓	✓
UPC-A	One-dimensional code	0-9	11+1 (check digit)	✓	✓
UPC-E	One-dimensional code	0-9	6+1 (check digit)	✓	✓
EAN13	One-dimensional code	0-9	12+1 (check digit)	✓	✓
EAN8	One-dimensional code	0-9	7+1 (check digit)	✓	✓
CODABAR (NW-7)	One-dimensional code	0-9, A-D, \$, /, :, +, -, .,	3-250	✓	✓
CODE128	One-dimensional code	All ASCII (128 characters) Control code (37 types)	1-250	✓	✓ (up to 30 characters)
EAN128	One-dimensional code	All ASCII (128 characters) Control code (37 types)	1-250	✓	✓ (up to 30 characters)
POSTNET	One-dimensional code	0-9	5, 9, 11*	✓	✓
Laser Bar Code	One-dimensional code	0-9	3, 5, 7, 9, 11, 13, 15**	✓	✓
ISBN-2	One-dimensional code	0-9	14+1 (check digit)	✓	✓
ISBN-5	One-dimensional code	0-9	17+1 (check digit)	✓	✓

Standard	Format	Characters	Number of Characters	Windows	Macintosh
PDF417	Two-dimensional code (stack type)	All characters	1-1850 (If numbers only, up to 2710)	✓	Not Available
QRCODE	Two-dimensional code (matrix type)	All characters	1-1817 (If numbers only, up to 7089)	✓	Not Available
Data matrix	Two-dimensional code (matrix type)	All characters	1-777 (If numbers only, up to 3116)	✓	Not Available

\* For POSTNET, the first digit of the total data is calculated as 0.

\*\* For laser bar codes, the first digit of the inputted data becomes the check digit.

## Precautions for printing bar code labels

Brother P-touch label printers are not designed specifically as bar code printers. The following suggestions are recommended when creating/printing bar code labels:

- Please verify the bar code readability with your specific bar code scanner.
- Bar codes would be printed on black on white labels. The bar code reader may not be able to scan labels created with other substrate colors.
- The bar code width should be set to the largest dimensions possible. If the bar code size is too small, the bar code reader may not be able to scan the bar code.
- The entire bar code image, including left and right margins, must be within the dimensions of the label image area.

Please note that the foregoing is solely for your information. This is not a warranty or representation about the fitness of P-touch label printers to print bar code labels or the quality or legibility of bar code labels printed with your P-touch label printer. Brother and its affiliates specifically disclaim any and all damage, loss and liability arising from the use of bar code labels printed by a P-touch label printer.



## Changing the P-touch settings

This section contains the procedures to change the PT-9500PC baud rate and an explanation for doing so in a LAN environment.

### Changing the USB ID mode

When multiple PT-9500PCs are used, the USB ID mode can be changed to recognize and use each PT-9500PC individually or to recognize all of the PT-9500PCs as a single printer.

#### □ Recognizing the PT-9500PCs individually

If the ID mode (see back of machine) is set to "1," install a separate printer driver for each PT-9500PC.

Each PT-9500PC will then be recognized as a different printer by the personal computer.

#### □ Recognizing the PT-9500PCs as a single printer.

If the ID mode is set to "2," install the printer driver one time only and then multiple PT-9500PCs can be used as the same printer. Even if you connect a different PT-9500PC to the personal computer, the PT-9500PC can be used without any additional setup.

#### Note

- The USB ID switch is usually set to "2."

- 1** Turn off the PT-9500PC and the personal computer.
- 2** Remove the USB interface cable from both the PT-9500PC and the personal computer.

- 3** Change the USB ID switch on the back of the PT-9500PC.

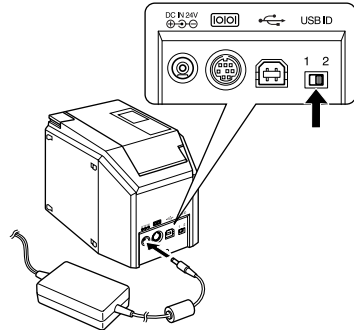

- 4** Connect the USB interface cable to the PT-9500PC and the personal computer.
- 5** Turn on the PT-9500PC, and then turn on the personal computer.

## Using multiple computers

The PT-9500PC can be used by multiple personal computers as a shared printer. Connect the PT-9500PC to one personal computer and set it up for common use. The PT-9500PC can then be used as a network printer by personal computers in the same network. This function can only be used in a Windows environment.

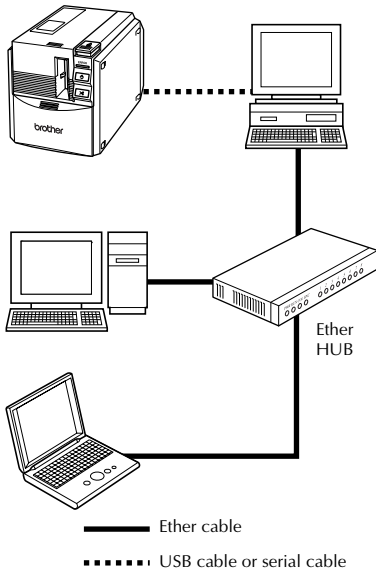

### Note

- The common-use settings for the printer vary according to the operating system running on the personal computer and the LAN environment. For details, refer to the instruction manual for the personal computer.

## Changing the baud rate

The serial interface baud rate is set to 115,200 bps at the factory. When using a personal computer that does not support a serial port baud rate of 115,200 bps, change the PT-9500PC baud rate to 9,600 bps.

### Note

- After changing the PT-9500PC's baud rate to 9,600 bps, change the personal computer baud rate as well. For details, refer to "Setting the personal computer and PT-9500PC baud rate" (→ P.45).

- 1 Turn off the PT-9500PC.
- 2 With the PT-9500PC power off, press the power button on the PT-9500PC for 5 seconds or more.

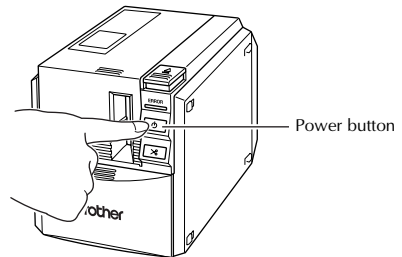

→The ERROR lamp (red) and power button lamp (green) will flash alternately.

- 3 After the lamps flash alternately, release the power button.

→The baud rate is now set to 9,600 bps.

## Maintenance

The internal parts of the PT-9500PC will gradually become dirty with use. This section contains the procedures for maintaining the PT-9500PC.

### Label is not printed clearly

If the printed label contains a blank horizontal line or the characters are not clear, the print head and head roller may be dirty.

#### ■ Self-cleaning

Use the PT-9500PC self-cleaning function to remove any dirt from the print head.

- 1 Press the cover release button and open the tape compartment cover.

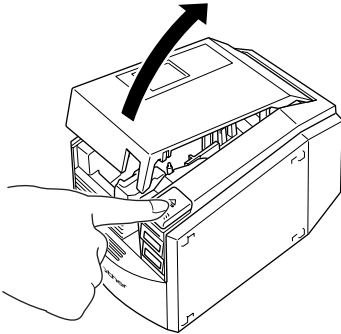

- 2 Remove the tape cassette.
- 3 Close the tape compartment cover.

- 4 Press the feed/cut button.

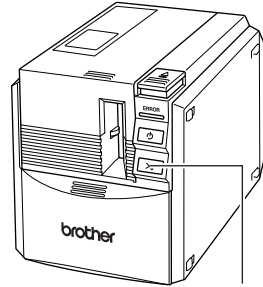

Feed & Cut button

→Self-cleaning will start.

- 5 Press the cover release button and open the tape compartment cover. After rollers stop, press the cover release button.
- 6 Install the removed tape cassette, and then close the tape compartment cover.

### ■ Cleaning the print head and head roller

If the print head is not cleaned by the self-cleaning function, follow the following procedures to clean the PT-9500PC.

- ① Turn off the PT-9500PC.
- ② Press the cover release button and open the tape compartment cover.
- ③ Remove the tape cassette.
- ④ Use a cotton swab to clean the print head and head roller.

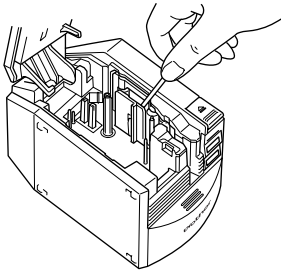

### □ Print head

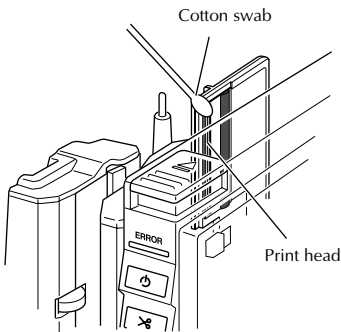

### □ Head roller

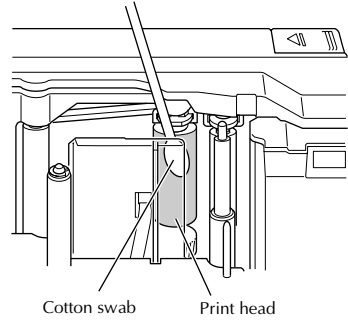

- ⑤ Install the removed tape cassette, and then close the tape compartment cover.

### Note

- The PT-9500PC contains a cutter to cut printed labels. Take special care not to touch the cutter when cleaning the PT-9500PC.
- The print head is very hot during use and immediately after use. Do not clean the PT-9500PC immediately after printing labels.

## ■ Cleaning tape

Use the TZ-CL6 cleaning tape with a tape width of 1 1/2" (36 mm) (sold separately) to clean the PT-9500PC easily.

- ① Press the cover release button and open the tape compartment cover.
- ② Remove the tape cassette and install the cleaning tape.
- ③ Close the tape compartment cover.
- ④ Press the feed/cut button.  
→Cleaning will start.
- ⑤ Press the cover release button and open the tape compartment cover.  
When the rollers stop, press the cover release button.
- ⑥ Remove the cleaning tape, reinstall the tape cassette, and then close the tape compartment cover.

### Note

- For further details on using the cleaning tape, refer to the instruction manual included with the cleaning tape.

## Cleaning the cutter

If the printed labels are not ejected from the PT-9500PC correctly, clean the cutter for cutting the labels.

- ① Turn off the PT-9500PC.
- ② Press the cover release button and open the tape compartment cover.
- ③ Remove the tape cassette.
- ④ Use a cotton swab to clean the cutter.

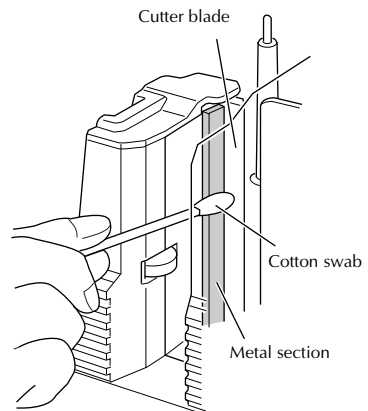
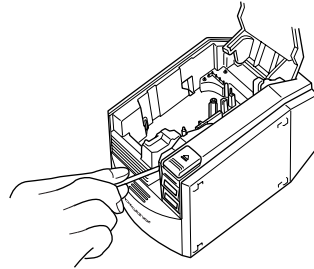

**5** Reinstall the tape cassette, and then close the tape compartment cover.

**Note**

- Take special care not to touch the cutter when cleaning the PT-9500PC.
- The print head is very hot during use and immediately after use. Do not clean the PT-9500PC immediately after printing labels.

## Troubleshooting

For PT-9500PC troubleshooting, refer to the following list of possible problems.

### Q & A

Problem	Cause	Solution
<b>The PT-9500PC does not print. A printing error is received.</b>	The interface cable is loose.	Check that the interface cable is connected correctly, the tape cassette is installed correctly, and the tape compartment cover is closed.
	The tape cassette is not installed correctly.	
	The tape compartment cover is open.	
	The USB interface cable is connected during a serial connection.	
<b>While printing, striped tape appears.</b>	The tape cassette is empty.	Install a new tape cassette, and then either press the feed/cut button or turn the PT-9500PC off and on.
<b>The power button does not light up or flash.</b>	The power supply cord is loose.	Check that the power supply cord is connected correctly. If the power button still does not light up or flash, contact the retail outlet where the PT-9500PC was purchased or your local authorized service center.
<b>The printed label contains a blank horizontal line.</b>	The print head or head roller is dirty.	Refer to "Label is not printed clearly" (→ P.110) and clean the print head and head roller.
<b>A data transmission error appears on the personal computer.</b>	The wrong port is selected.	For Windows, select the correct port from the "Print to the following port" list in the printer Properties dialog box. For a USB connection, select PTUSB: for Windows® 98/98 SE/Me or USB00n: for Windows® 2000 Pro/XP. For a serial connection, select COM1: if the PT-9500PC is connected to COM1 or COM2: if the PT-9500PC is connected to COM2.
	The baud rates for the personal computer and the PT-9500PC are not the same.	Refer to "Setting the personal computer and PT-9500PC baud rate" (→ P.45) and change the baud rate.

Problem	Cause	Solution
<p><b>The baud rate cannot be set using the Change Baud Rate Wizard or the Brother PT-9500PC utilities.</b></p>	<p>Error 99: the personal computer cannot detect the PT-9500PC.</p>	<p>Make sure that the PT-9500PC is turned on.</p> <p>Make sure that the interface cable is connected correctly.</p> <p>Make sure that the COM port where the PT-9500PC is connected is the same COM port selected in the Change Baud Rate Wizard. (Many personal computers have more than one COM port and COM2 may have been selected in error in the Change Baud Rate Wizard.)</p> <p>Make sure that the USB interface cable is not connected to the PT-9500PC during a serial connection.</p>
	<p>Error 1 or Error 5: the serial port of the personal computer cannot be used.</p>	<p>When another serial connection device is using the same COM port for Windows® NT 4.0/2000 Pro/XP, labels cannot be printed. Change the COM port for the serial connection device or connect the PT-9500PC to a COM port that is not being used.</p> <p>Depending on the personal computer, the COM port may be turned off as a default at the factory. Refer to the instruction manual for the personal computer or contact the personal computer manufacturer to turn on the COM port.</p> <p>&lt;Check the COM port&gt; (For Windows® 95/98) Double-click the System icon in Control Panel.</p> <p>Click the Device Manager tab, and then click the plus sign next to Ports (COM &amp; LPT)</p> <ul style="list-style-type: none"> <li>• Make sure that COM1 and COM2 are listed.</li> <li>• Make sure that there are no error symbols displayed.</li> </ul>
	<p>The personal computer does not support the initial baud rate setting, 115,200 bps, of the PT-9500PC.</p>	<p>Some old personal computers may not support the initial baud rate setting, 115,200 bps, of the PT-9500PC. Refer to “Changing the baud rate” (→ P.109). After changing the baud rate, refer to “Setting the personal computer and PT-9500PC baud rate” (→ P.45) and change the baud rate to 57,600 bps or 9,600 bps.</p>
<p><b>After the labels are cut, they are not ejected from the PT-9500PC correctly.</b></p>	<p>The cutter blade is dirty.</p>	<p>Refer to “Cleaning the cutter” (→ P.112) and clean the cutter.</p>



## Product specifications

### PT-9500PC

Item	Specification	
<b>Display</b>	LED lamps (green/red)	
<b>Printing</b>	Printing method	Heat transfer laminated printing/thermal printing
	Print head	360 dpi/384 dot
	Print resolution	For TZ tape cassettes: 360 dpi
	Printing speed	For TZ tape cassettes: Up to 3/4"/sec (20 mm/sec)
	Maximum printing width	27.1 mm
<b>Buttons</b>	Power button Feed/cut button	
<b>Interface</b>	Serial (RS-232C) USB (USB 1.1 compliant)	
<b>Power source</b>	AC 120 V 60 Hz (AC adapter (model AD-9000))	
<b>Power consumption</b>	Approx. 30 W (during printing)	
<b>Measurements</b>	4 1/2" (W) × 7 1/2" (D) × 5" (H) (116 (W) × 189.6 (D) × 127 (H) mm)	
<b>Weight</b>	Approx. 2.6 lb (1.2 kg)	
<b>Cutter</b>	Auto full cutter/auto half cutter	

## Operating environment

Item		Specification
Operating System	IBM PC or compatible personal computer	For a serial connection Windows® 95*2/98/98 SE/Me/NT 4.0*2/2000 Pro*1/XP (Pre-installed device) Serial (RS-232C) port device
		For a USB connection Windows® 98/98 SE/Me/2000 Pro/XP (Pre-installed device) USB port preparation device
	Macintosh	Mac OS 8.6-9.x, Mac OS X 10.1-10.2.6 USB port preparation device
Interface		Serial port, USB port (USB 1.1 compliant)
Hard disk	IBM PC or compatible personal computer	Over 70 MB of available space*3
	Macintosh	Over 100 MB of available space*3
Memory	IBM PC or compatible personal computer	64 MB or more
	Macintosh	24MB or more of available space
Monitor	IBM PC or compatible personal computer	SVGA, high color or higher graphics card
	Macintosh	256 colors or more
Other		CD-ROM drive

\*1 Only compatible with Windows® 2000 Professional (excluding Windows® 2000 Server)

\*2 Microsoft® Internet Explorer Version. 3.02 or later is necessary to operate the installer.  
For Windows® NT 4.0, Service Pack 6 or later and Internet Explorer Version 5.5 or later are necessary.

\*3 Required available space when installing the software with all of the options (excluding the CD-ROM User's Guide for Macintosh)

## Accessories (For USA Only)

The following supplies and accessories are available for your P-touch machine and can be ordered directly from Brother should your retailer not stock them.

### ■ Avery Labels for P-touch:

*Ideal for printing Avery paper labels one at a time (black printing on white labels).*

Stock No.	Description	Price
AV1789	File Folder Labels (5/8" × 3-1/2") - 50 labels/cassette	12.99
AV1957	Return Address Labels (3/4" × 2-1/4") - 70 labels/cassette	12.99
AV2067	Address Labels (3/4" × 2-5/8") - 65 labels/cassette	12.99

### ■ Industrial Series Laminated Tapes:

*Super Adhesive Strength: Laminated tapes up to 2x stronger than our standard adhesive... Perfect for Rough, Textured or Difficult Surfaces.*

#### **Extra Strength Adhesive Tape**

Stock No.	Description	Price
TZS111	Black on Clear 1/4" (6 mm)	15.99
TZS121	Black on Clear 3/8" (9 mm)	17.99
TZS131	Black on Clear 1/2" (12 mm)	18.99
TZS135	White on Clear 1/2" (12 mm)	18.99
TZS141	Black on Clear 3/4" (18 mm)	21.99
TZS145	White on Clear 3/4" (18 mm)	21.99
TZS151	Black on Clear 1" (24 mm)	25.99
TZS155	White on Clear 1" (24 mm)	25.99
TZS161	Black on Clear 1-1/2" (36 mm)	32.99
TZS211	Black on White 1/4" (6 mm)	15.99
TZS221	Black on White 3/8" (9 mm)	17.99
TZS231	Black on White 1/2" (12 mm)	18.99
TZS241	Black on White 3/4" (18 mm)	21.99
TZS251	Black on White 1" (24 mm)	25.99
TZS261	Black on White 1-1/2" (36 mm)	32.99
TZS611	Black on Yellow 1/4" (6 mm)	15.99
TZS621	Black on Yellow 3/8" (9 mm)	17.99
TZS631	Black on Yellow 1/2" (12 mm)	18.99
TZS641	Black on Yellow 3/4" (18 mm)	21.99
TZS651	Black on Yellow 1" (24 mm)	25.99
TZS661	Black on Yellow 1-1/2" (36 mm)	32.99
TZS941	Black on Matte Silver 3/4" (18 mm)	25.99
TZS951	Black on Matte Silver 1" (24 mm)	27.99
TZS961	Black on Matte Silver 1-1/2" (36 mm)	35.99

\* All tapes are 26.2' long unless otherwise noted

**Flexible ID Tape:** *Special Adhesive for Bending, Wrapping and Flagging*

Stock No.	Description	Price
TZFX231	Black on White 1/2" (12 mm)	18.99
TZFX241	Black on White 3/4" (18 mm)	21.99
TZFX251	Black on White 1" (24 mm)	25.99
TZFX261	Black on White 1-1/2" (36 mm)	32.99

**Tamper Evident Tape:** *Security Pattern Appears if Label is Removed*

Stock No.	Description	Price
TZSE4	Black on White 3/4" (18 mm)	29.99

**Fabric Iron-On Tape:** *For Use on Various Fabrics - Withstands Multiple Launderings*

Stock No.	Description	Price
TZFA3	Navy Blue on White 1/2" (12 mm)	24.99

**Print Head Cleaning Cassettes:** *Maintains and Restores Print Quality*

Stock No.	Description	Price
TZCL6	1-1/2" (36 mm) - approx. 100 uses	27.99

■ **Laminated Tapes:**

**1-1/2" (36 mm)-wide laminated tapes**

Stock No.	Description	Price
TZ161	Black on Clear	27.99
TZ261	Black on White	27.99
TZ661	Black on Yellow	27.99

**1" (24 mm)-wide laminated tapes**

Stock No.	Description	Price
TZ151	Black on Clear	22.99
TZ251	Black on White	23.99
TZ252	Red on White	23.99
TZ354	Gold on Black	26.99
TZ355	White on Black	26.99
TZ451	Black on Red	23.99
TZ651	Black on Yellow	23.99
TZB51	Black on Fluorescent Orange - 16.4 ft. tape length	28.99

\* All tapes are 26.2' long unless otherwise noted

*3/4" (18 mm)-wide laminated tapes*

Stock No.	Description	Price
TZ141	Black on Clear	18.99
TZ145	White on Clear	20.99
TZ241	Black on White	20.99
TZ242	Red on White	20.99
TZ243	Blue on White	20.99
TZ344	Gold on Black	23.99
TZ345	White on Black	23.99
TZ441	Black on Red	20.99
TZ541	Black on Blue	20.99
TZ545	White on Blue	23.99
TZ641	Black on Yellow	20.99
TZ741	Black on Green	20.99
TZB41	Black on Fluorescent Orange - 16.4 ft. tape length	24.99
TZM41	Black on Matte Clear	20.99
TZWB41	Black on Bugs Bunny Pattern	23.99
TZWS41	Black on Sylvester & Tweety Pattern	23.99
TZWT41	Black on Tazmanian Devil Pattern	23.99

*1/2" (12 mm)-wide laminated tapes*

Stock No.	Description	Price
TZ131	Black on Clear	16.99
TZ135	White on Clear	17.99
TZ231	Black on White	17.99
TZ232	Red on White	17.99
TZ334	Gold on Black	20.99
TZ335	White on Black	20.99
TZ631	Black on Yellow	17.99

*3/8" (9 mm)-wide laminated tapes*

Stock No.	Description	Price
TZ121	Black on Clear	14.99
TZ221	Black on White	16.99
TZ325	White on Black	18.99
TZ421	Black on Red	16.99

\* All tapes are 26.2' long unless otherwise noted

1/4" (6 mm)-wide laminated tapes

Stock No.	Description	Price
TZ111	Black on Clear	12.99
TZ211	Black on White	14.99
TZ315	White on Black	17.99

\* All tapes are 26.2' long unless otherwise noted

■ Options

Stock No.	Description	For Use With	Price
PS9000	Print Server	PT9500PC	499.95



There are 4 easy ways to order directly from Brother.



1. **Call us Toll Free** at **1-888-879-3232** and use a major credit card.
2. **Visit us online** at **www.brothermall.com** and use a major credit card.
3. Complete the order form (on the later) and **fax it to us** at **1-800-947-1445**
4. Complete the order form (on the later) and **mail it to us** as directed.

If you haven't already returned your machine warranty card, take a few minutes to register at [www.registermybrother.com](http://www.registermybrother.com)

At your side.™  
**brother**®  

---

www.brother.com

# Index

## A

AC adapter ..... 12, 17  
AC adapter jack ..... 14  
Accessories ..... 12, 118  
Add or remove programs ..... 48  
Add/Remove Programs ..... 48  
Adding a symbol ..... 88  
Administrator ..... 28  
Advanced setup ..... 35, 37  
Arrange Text ..... 75, 97  
Authority ..... 58, 61  
AV Labels ..... 22, 118

## B

Bar Code ..... 75, 97  
Bar code ..... 106  
Basic setup ..... 28  
Baud rate ..... 45, 109

## C

Calendar ..... 75  
CD-ROM ..... 13, 101  
CD-ROM User's Guide ..... 101  
Changing the background color ..... 84  
Chooser ..... 56  
Cleaning tape ..... 112  
Clip Art ..... 75, 97  
Collection tray ..... 12, 24  
Collection tray support ..... 14  
Computer administrator authority ..... 28  
Connecting the PT-9500PC ..... 17  
Connecting to a personal computer ..... 18  
Connecting to a serial port ..... 20, 40  
Connecting to a USB port ..... 19, 39  
Connecting to the power source ..... 17  
Contact Information ..... 124  
Cover release button ..... 14, 22  
Cutter ..... 112

## D

Date and Time ..... 75, 97  
Decorative Frame ..... 75  
Delete the PT-9500PC printer driver ..... 49  
Deleting the printer driver ..... 57, 70  
Draw toolbar ..... 74, 96

## E

ERROR lamp ..... 14

## F

Feed/cut button ..... 14, 23  
Font properties ..... 96  
Formatting the text ..... 87  
Front view ..... 14

## G

General precautions ..... 6

## H

Head roller ..... 111  
Help ..... 78

## I

Image ..... 75, 97  
Importing text ..... 85, 88  
Inserting symbols ..... 84  
Install ..... 26, 27, 51, 58  
Installing the collection tray ..... 24  
Installing the printer driver ..... 63  
Installing the tape cassette ..... 22

## L

Label outlet ..... 14  
Label stick ..... 12  
label stick ..... 91  
Labels ..... 72, 94  
Lamp ..... 15  
Layout properties ..... 74, 96  
Layout window ..... 74, 96

## M

Mac OS 8.6-9.x ..... 51  
Mac OS X 10.1- ..... 58  
Macintosh ..... 51, 58, 93  
Maintenance ..... 110  
Make Picture ..... 75, 97  
Merge Database Field ..... 97  
Minimizing P-touch Quick Editor ..... 85

## N

Name badge ..... 76, 97  
Network printer ..... 43, 109

## O

Object dock .....	75, 97
Operating environment .....	117
Operating system .....	26

## P

Page properties .....	74, 96
Personal computer and PT-9500PC baud rate.....	45
Power button .....	14, 21
Power supply cord .....	12, 17
Preparations .....	16
Print Center.....	66, 70
Print head .....	111
Print properties.....	74
Print Server .....	43, 121
Printer driver .....	26, 39, 51, 54
Printing .....	77, 85, 89, 98
Printing options.....	77, 85, 89, 98
Property dock.....	74, 96
PS-9000 .....	43, 121
PT-9500PC.....	12
P-touch AV Editor .....	26, 37, 86
P-touch Editor .....	26, 34, 51, 58, 73, 95
P-touch Quick Editor....	26, 35, 53, 61, 81, 103
P-touch settings.....	108

## Q

Q & A .....	114
Quick Reference .....	13

## R

Rear view .....	14
Remove.....	48, 56, 67
Removing the label backing .....	91

## S

Screen Capture.....	75
Selecting the printer .....	56, 66
Self-cleaning .....	110
Serial interface cable.....	12, 20
Serial port .....	14, 20
Software.....	26
Specifications.....	116
Specifying the label size.....	82
Specifying the text form.....	83
Starting P-touch AV Editor.....	86
Starting P-touch Editor.....	73, 95
Starting P-touch Quick Editor .....	81, 103
Symbol.....	75

## T

Table .....	75
Tape cassette .....	12, 22, 118
Tape catalog .....	13
Tape compartment cover .....	14
Text .....	75
Text properties .....	74, 96
Troubleshooting.....	114
TZ Tapes.....	22, 118

## U

Uninstall .....	48, 56, 67
Uninstalling P-touch Editor .....	56, 67
Uninstalling P-touch Quick Editor.....	56, 69
Uninstalling the software .....	48, 56, 67
USB ID mode.....	108
USB ID switch .....	14, 108
USB interface cable .....	12, 19
USB port .....	14, 19
Using the text history .....	83, 89
Using this manual .....	5

## W

Windows .....	27, 71
---------------	--------



## Contact Information (For USA Only)

---

### Service Center Locations

---

If you need a local service center, please call 1-800-284-HELP (4357) to locate the authorized service center closest to you.

Note: Be sure to call the Service Center before your visit.

Service centers do not provide operational assistance. See "Operational Assistance".

---

### Operational Assistance

---

For technical and operational assistance you may call Brother Customer Service at: Voice 1-877-4-PTouch, or Fax 1-901-379-1210

---

### Assistance on the Internet

---

For product information and downloading the latest drivers: <http://www.brother.com>  
For purchasing accessories and certain Brother products: <http://www.brothermall.com>

---

### Accessories and Supplies

---

To order Brother accessories or supplies by Visa, MasterCard, Discover or American Express, you may call toll tree 1-888-879-3232, or complete the order form in your user's guide and fax both sides of the form to 1-800-947-1445.

For purchasing accessories on the Internet: <http://www.brothermall.com>

To order by mail or pay by check, please complete the accessory order form and mail it along with payment to:

Brother International Corporation  
Attn: Consumer Accessory Division  
P.O. Box 341332  
Bartlett, TN 38184-1332

---

### Fax-Back System

---

Brother Customer Service has installed an easy-to-use Fax-Back System so you can get instant answers to common technical questions and product information for all Brother products. This system is available 24 hours a day, 7 days a week. You can use the system to send the information to any fax machine, not just the one you are calling from.

Please call 1-800-521-2846 and follow the voice prompts to receive faxed instructions on how to use the system and an index of Fax-Back subjects.







## **Referencia rápida**

# Introducción

Gracias por adquirir la unidad PT-9500PC.

La PT-9500PC (de aquí en adelante, "esta unidad") es una impresora de etiquetas que permite imprimir fácilmente etiquetas personalizadas cuando se conecta a una computadora.

Este manual contiene diversos procedimientos básicos y precauciones para utilizar la P-touch. Léalo antes de utilizar la unidad.

Guarde este manual en un lugar seguro para futuras consultas.

## ■ Declaración de conformidad de la Federal Communications Commission (Comisión federal de comunicaciones, FCC) (sólo para Estados Unidos)

Parte responsable : Brother International Corporation  
100 Somerset Corporate Boulevard  
Bridgewater, NJ 08807-0911 USA  
TEL: (908) 704-1700

declara que el producto

Nombre del producto : Impresora de etiquetas P-touch de Brother

Número de modelo : PT-9500PC

cumple con la Parte 15 de las Normas de la FCC. El funcionamiento está sujeto a las dos condiciones siguientes: (1) este dispositivo no puede causar interferencias perjudiciales, y (2) este dispositivo debe aceptar cualquier interferencia que reciba, que incluye interferencias que puedan causar un funcionamiento no deseado.

Este equipo se ha comprobado y cumple los límites establecidos para un dispositivo digital de clase B, conforme a la Parte 15 de la normativa de la FCC. Estos límites se han diseñado para proporcionar una protección razonable contra las interferencias indeseables en una instalación doméstica. Este equipo genera, utiliza y puede emitir energía de radiofrecuencia y, si no se instala y se usa según las instrucciones, puede causar interferencias perjudiciales a las comunicaciones de radio. No obstante, no se garantiza que no se producirán interferencias en una instalación específica. Si este equipo causara interferencias perjudiciales en la recepción de radio o de televisión, lo cual se puede comprobar apagando y encendiendo el dispositivo, el usuario puede corregir la interferencia llevando a cabo una o más de las medidas siguientes:

- Volver a orientar o cambiar de sitio la antena de recepción
- Aumentar la separación entre el equipo y el receptor.
- Conectar el equipo a una toma o a un circuito diferente del que está conectado el receptor.
- Consultar con el distribuidor o con un técnico experto en radio y TV.
- Debe usarse el cable de interfaz que se incluye para garantizar la conformidad con los límites para un dispositivo digital de Clase B.
- Los cambios o las modificaciones no expresamente aprobados por Brother Industries, Ltd., anulan la autorización del usuario para utilizar el equipo.

Los números de patente y los números de publicación de patente relacionados con este producto se indican a continuación:

USP4839742	USP4976558	USP5009530	USP5120147
USP4927278	USP4983058	USP5069557	

## Utilización de este manual

La PT-9500PC incluye la siguiente Referencia Rápida. Consulte la Referencia Rápida para utilizar la PT-9500PC según sus necesidades.

Manual	Referencia Rápida (este manual)	Archivos de ayuda sobre el software	Manual de CD-ROM
Para la preparación y el funcionamiento de la PT-9500PC y para la instalación del software	✓		
Utilización del P-touch Editor Versión 4.0 para Windows	✓	✓	
Utilización del P-touch Editor Versión 3.2 para Macintosh	✓	✓	✓
Utilización del P-touch Quick Editor	✓	✓	
Utilización del P-touch AV Editor	✓	✓	

---

## PRECAUCIONES GENERALES

---



### ■ P-touch 9500PC

- La PT-9500PC es un equipo de precisión. No la deje caer ni la someta a golpes fuertes.
- No tome ni levante la PT-9500PC de la cubierta del compartimiento de la cinta. La cubierta podría salirse y la PT-9500PC podría caerse y dañarse.
- La PT-9500PC puede fallar si se deja cerca de un televisor, una radio, etc. No instale la PT-9500PC cerca de ningún aparato que pueda provocar interferencias electromagnéticas.
- Mantenga la PT-9500PC alejada de la luz del sol directa.
- No utilice la PT-9500PC en zonas con acumulación de polvo, altas temperaturas o con un alto grado de humedad, ni en zonas donde pueda congelarse. La PT-9500PC podría fallar o dejar de funcionar.
- No limpie la PT-9500PC con diluyente, benceno, alcohol, ni otros disolventes orgánicos. Podría desprenderse el acabado de la PT-9500PC y la caja de la PT-9500PC podría dañarse. En caso de que esté sucia, limpie la PT-9500PC con un paño suave y seco.
- No deje ningún objeto de goma o vinilo sobre la PT-9500PC durante mucho tiempo. La PT-9500PC podría mancharse.
- No ponga objetos pesados ni objetos que contengan agua sobre la PT-9500PC. Si cayera agua dentro de la PT-9500PC o cualquier otro objeto extraño, contacte con la tienda minorista donde compró la PT-9500PC o con su centro de servicio local autorizado. Si ha caído agua o cualquier objeto extraño dentro de la PT-9500PC y continúa utilizándola, el equipo podría dañarse u ocasionar lesiones personales.
- No toque el cortador. Podría ocasionar lesiones personales. Tenga especial cuidado cuando abra la cubierta del compartimiento de la cinta para cambiarla.
- No introduzca ningún objeto ni bloquee la salida de etiquetas, el tomacorriente para el adaptador de CA, el puerto USB o el puerto en serie.
- No toque ninguna pieza de metal que esté situada cerca del cabezal de impresión. El cabezal de impresión se calienta mucho durante el uso e inmediatamente después. No lo toque directamente con las manos.
- Utilice sólo los cables de interfaz incluidos con la PT-9500PC (cable de interfaz USB, cable de interfaz en serie).
- Utilice sólo accesorios y repuestos originales de Brother. No utilice ningún accesorio o repuesto no autorizado.

### ■ Adaptador de CA

- Utilice sólo el adaptador de CA incluido con la PT-9500PC.
- Cuando no esté previsto utilizar la PT-9500PC por un largo periodo de tiempo, desenchufe el cable de alimentación.

### ■ Cinta (casete de cinta)

- **Con esta máquina utilice exclusivamente cintas Brother TZ o etiquetas Brother/Avery AV. No utilice cintas que no tengan la marca  o .**
- No tire de la cinta, el casete de cinta podría dañarse.
- Si la etiqueta está adherida a una superficie húmeda, sucia o aceitosa es posible que se despegue. Antes de fijar la etiqueta, limpie la superficie donde va a ser fijada.
- Dependiendo de las condiciones ambientales, así como del material, el estado, la aspereza y la forma de la superficie donde será fijada, es posible que parte de la cinta no se fije adecuadamente o que la etiqueta se despegue.
- Para comprobar la fuerza de adhesión de la etiqueta o antes de utilizarla en situaciones en que la seguridad preocupe especialmente, pruebe la etiqueta fijando un pequeño fragmento en un área discreta de la superficie en cuestión.
- Si se utiliza la etiqueta en el exterior, los rayos ultravioletas, el viento y la lluvia pueden desteñir el color de la etiqueta y los bordes pueden despegarse.
- Las marcas hechas con tintas al óleo o al agua pueden verse a través una etiqueta pegada sobre ellas. Para ocultar las marcas, utilice dos etiquetas superpuestas o utilice una etiqueta de color oscuro.
- No utilice casetes de cinta vacíos.
- No exponga los casetes de cinta directamente a la luz del sol, a condiciones de altas temperaturas y humedad, o a concentraciones de polvo. Guárdelos en un lugar fresco y oscuro. Utilice los casetes de cinta apenas abiertos.



- Tenga en cuenta que Brother Co., Ltd. no se responsabiliza por ningún daño, etc., que pueda resultar del incumplimiento de las precauciones descritas.
- Avery® es una marca comercial registrada de AVERY DENNISON CORPORATION.

#### ■ CD-ROM

- No raye el CD-ROM.
- No someta el CD-ROM a temperaturas extremadamente altas ni extremadamente bajas.
- No ponga objetos pesados sobre el CD-ROM ni lo someta a presiones.

#### ■ Con respecto al uso del software

- El software contenido en el CD-ROM está destinado exclusivamente para su uso con la PT-9500PC. Puede ser instalado en varias computadoras personales para su empleo en oficinas, etc.

## 1 Información previa al uso ..... 9

**Confirmación de los accesorios incluidos .....10**

**Términos relacionados con la PT-9500PC .....12**

Vista frontal .....12

Vista posterior .....12

Visualización de las lámparas .....13

**Preparaciones previas a la creación de etiquetas .....14**

**Conexión de la PT-9500PC .....15**

Conexión a la fuente de alimentación .....15

Conexión a una computadora personal .....16

**Instalación del casete de cinta .....20**

Cinta autorizada .....20

Instalación del casete de cinta. ....20

**Instalación de la bandeja de recogida .....22**

## 2 Instalación del software ..... 23

**Tipos de software utilizados .....24**

**Sistemas con Windows .....25**

Precauciones de instalación .....26

Instalación mediante la Instalación básica .....26

Instalación de P-touch Editor exclusivamente .....32

Instalación de P-touch Quick Editor exclusivamente .....33

Instalación de P-touch AV Editor exclusivamente .....35

Instalación del controlador de impresora exclusivamente .....37

Configuración de la velocidad en baudios de la computadora personal y la PT-9500PC .....43

Desinstalación del software .....46

La impresora ya no se utiliza .....47

**Sistemas con Mac OS 8.6–9.x .....49**

Instalación de P-touch Editor y del controlador de impresora .....49

Instalación de P-touch Quick Editor y del controlador de impresora .....51

Instalación del controlador de impresora exclusivamente .....52

Selección de la impresora .....54

Desinstalación del software .....54

**Sistemas con Mac OS X 10.1 o posterior .....56**

Instalación de P-touch Editor .....56

Instalación de P-touch Quick Editor .....59

Instalación del controlador de impresora .....61

Selección de la impresora .....64

Desinstalación del software .....65

### 3 Creación de etiquetas: Versión para Windows ..... 69

<b>Creación de etiquetas</b> .....	<b>70</b>
<b>Creación de etiquetas utilizando P-touch Editor</b> .....	<b>71</b>
Activación de P-touch Editor .....	71
Ventana de diseño .....	72
Creación de un rótulo .....	74
Impresión de etiquetas .....	75
Utilización de "Help" .....	76
Creación de otros tipos de etiquetas .....	78
<b>Creación de etiquetas utilizando P-touch Quick Editor</b> .....	<b>79</b>
Activación de P-touch Quick Editor .....	79
Uso sencillo .....	80
Otras funciones .....	80
<b>Creación de etiquetas utilizando P-touch AV Editor</b> .....	<b>84</b>
Inicio de P-touch AV Editor .....	84
Funcionamiento básico .....	85
Otras funciones .....	85
<b>Después de la impresión</b> .....	<b>89</b>
Extracción de la hoja de respaldo de la etiqueta .....	89

### 4 Creación de etiquetas: Versión para Macintosh ..... 91

<b>Creación de etiquetas</b> .....	<b>92</b>
<b>Creación de etiquetas utilizando P-touch Editor</b> .....	<b>93</b>
Activación de P-touch Editor .....	93
Ventana de diseño .....	94
Creación de un rótulo .....	95
Impresión de etiquetas .....	96
Utilización de la Guía de usuario del CD-ROM .....	99
<b>Creación de etiquetas utilizando P-touch Quick Editor</b> .....	<b>101</b>
Activación de P-touch Quick Editor .....	101
Utilización de P-touch Quick Editor .....	101
<b>Después de la impresión</b> .....	<b>102</b>

### 5 Apéndice ..... 103

<b>Creación de etiquetas de códigos de barras</b> .....	<b>104</b>
Resumen de códigos de barras .....	104
Precauciones para la impresión de las etiquetas de código de barras .....	105
<b>Cambio de los ajustes del P-touch</b> .....	<b>106</b>
Cambio del modo ID USB .....	106
Utilización de varios ordenadores .....	107
Cambio de la velocidad en baudios .....	107
<b>Mantenimiento</b> .....	<b>108</b>
La etiqueta no se imprime claramente .....	108
Limpieza del cortador .....	110
<b>Solución de problemas</b> .....	<b>112</b>
P y R .....	112
<b>Especificaciones del producto</b> .....	<b>114</b>
PT-9500PC .....	114
Entorno operativo .....	115

<b>Accesorios (sólo para EE.UU.) .....</b>	<b>116</b>
<b>Índice alfabético .....</b>	<b>120</b>
<b>Información de contacto (sólo para EEUU) .....</b>	<b>122</b>

# 1

## Información previa al uso

Este capítulo contiene información que debe ser confirmada antes de utilizar la PT-9500PC.

<b>Confirmación de los accesorios incluidos .....</b>	<b>10</b>
<b>Términos relacionados con la PT-9500PC .....</b>	<b>12</b>
<b>Preparaciones previas a la creación de etiquetas .....</b>	<b>14</b>
<b>Conexión de la PT-9500PC.....</b>	<b>15</b>
<b>Instalación del casete de cinta .....</b>	<b>20</b>
<b>Instalación de la bandeja de recogida .....</b>	<b>22</b>

## Confirmación de los accesorios incluidos

Abra la caja y confirme que estén incluidos los siguientes elementos. Si alguno de estos elementos falta o está dañado, por favor, contacte con la tienda minorista donde compró la PT-9500PC.

### ■ PT-9500PC

Impresora de etiquetas

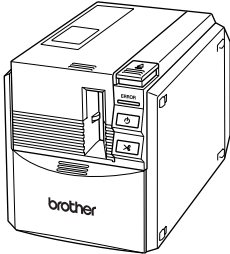

### ■ Adaptador de CA (modelo AD-9000)

Se conecta al cable de alimentación.

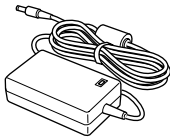

### ■ Cable de alimentación

Se conecta a un enchufe (CA 120V).



### ■ Cable de interfaz USB

Este cable se utiliza para conectar la PT-9500PC al puerto USB de una computadora personal.

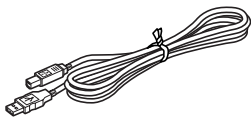

### ■ Cable de interfaz en serie

Este cable se utiliza para conectar la PT-9500PC al puerto en serie de una computadora personal.

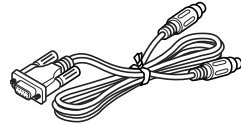

### ■ Casete de cinta

Este casete contiene la cinta para las etiquetas.

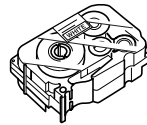

### ■ Palillo para etiquetas

Se utiliza cuando resulta difícil quitar la parte trasera de una etiqueta impresa. El palillo para etiquetas está instalado dentro de la cubierta del compartimiento de la cinta de la PT-9500PC.

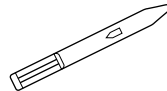

### ■ Bandeja de recogida

La bandeja recoge las etiquetas impresas que expulsa la PT-9500PC.

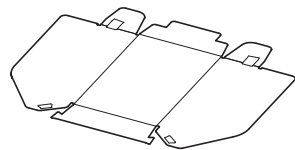

■ **Referencia Rápida (este manual)**

Guárdelo para futuras consultas.

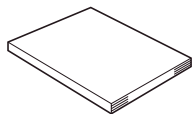

■ **CD-ROM**

El CD-ROM contiene, entre otras cosas, el software que debe instalarse en una computadora personal.



■ **Catálogo de cintas**

Este catálogo contiene una lista de casetes de cinta diseñados exclusivamente para la serie de impresoras P-touch.

## Términos relacionados con la PT-9500PC

Esta sección identifica los principales términos relacionados con la PT-9500PC.

### Vista frontal

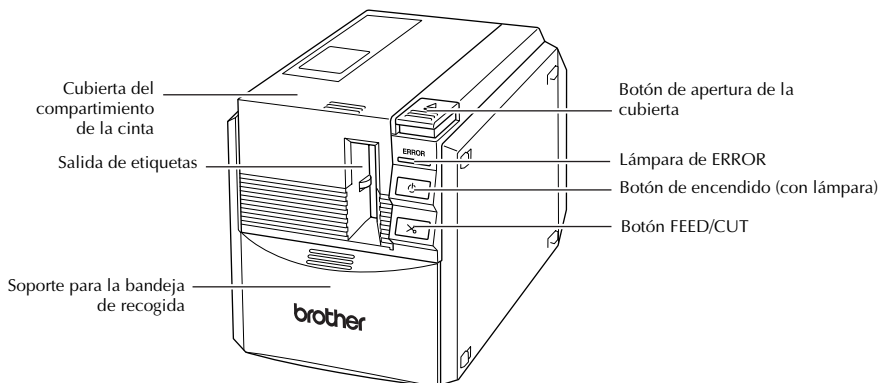

#### Nota

- Si la cubierta del compartimento de la cinta queda abierta, podría acumularse polvo en el cabezal de impresión. Cierre siempre la cubierta.

### Vista posterior

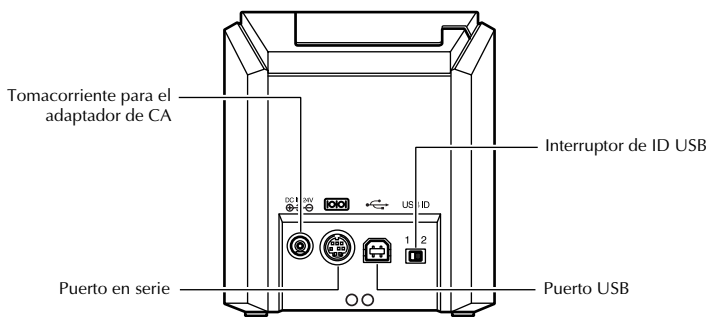

#### Nota

- El interruptor de ID USB generalmente se configura en la posición "2". Para obtener más información, consulte "Cambio del modo ID USB" (→ P.106).



## Visualización de las lámparas

Puede determinarse cuál es el estado de la PT-9500PC por la lámpara del botón de encendido (verde) y la lámpara de ERROR (roja).

Estado de la lámpara		Estado	Solución
Botón de encendido (verde)	Lámpara de ERROR (roja)		
Encendida	No encendida	Estado en espera de la PT-9500PC	—
Parpadeando	No encendida	Recibiendo datos	—
Parpadeando	Encendida	Recibiendo datos No hay casete de cinta	Instale el casete de cinta y cierre la cubierta del compartimiento de la cinta.
		Recibiendo datos La cubierta del compartimiento de la cinta está abierta.	Cierre la cubierta.
Encendida	Encendida	Mientras la PT-9500PC está en espera No hay casete de cinta	Instale el casete de cinta y cierre la cubierta del compartimiento de la cinta.
		Mientras la PT-9500PC está en espera La cubierta del compartimiento de la cinta está abierta.	Cierre la cubierta.
Encendida	Parpadeando	Durante la impresión No hay casete de cinta Casete de cinta incorrecto	Instale el casete de cinta correcto y cierre la cubierta del compartimiento de la cinta.
		Durante la impresión La cubierta del compartimiento de la cinta está abierta.	Cierre la cubierta.
		Casete de cinta vacío	Instale un casete de cinta que tenga cinta y cierre la cubierta del compartimiento de la cinta.
		Error de transmisión	La PT-9500PC volverá a estar en espera después de 5 segundos.
Encendida	Parpadeando a intervalos rápidos	Error en el cortador	Compruebe que la cinta no está atascada en la PT-9500PC. Si es necesario, apague la PT-9500PC y vuelva a encenderla. Si la lámpara de ERROR continúa parpadeando, contacte con el establecimiento minorista donde compró la PT-9500PC o con su centro de servicio local autorizado.
		Error en el soporte del rodillo	
Encendida	Parpadeando a intervalos muy rápidos	Error en la EEPROM Error en el tablero de circuitos	Apague la PT-9500PC y vuelva a encenderla. Si la lámpara de ERROR continúa parpadeando, contacte con el establecimiento minorista donde compró la PT-9500PC o con su centro de servicio local autorizado.

## Preparaciones previas a la creación de etiquetas

Antes de crear etiquetas con la PT-9500PC, son necesarios los siguientes preparativos.

### Nota

- Los procedimientos de conexión varían dependiendo del sistema operativo instalado en la computadora personal y de si se utiliza una conexión en serie o una conexión USB. Para obtener más información, consulte "Instalación del software" (→ P.23).

#### Instalación del software

Instale el controlador de impresora para utilizar la PT-9500PC como impresora con la computadora personal e instale el software de diseño de etiquetas. Para obtener más información, consulte "Instalación del software" (→ P.23).

#### Conexión de la PT-9500PC

Conecte la PT-9500PC a la fuente de alimentación y a la computadora personal. Para obtener más información, consulte "Conexión de la PT-9500PC" (→ P.15).

#### Creación de etiquetas

Cuando haya terminado de preparar la PT-9500PC, comience a crear etiquetas. Para obtener más información, consulte "Creación de etiquetas: Versión para Windows" (→ P.69) o "Creación de etiquetas: Versión para Macintosh" (→ P.91).

# Conexión de la PT-9500PC

Conecte la PT-9500PC a la fuente de alimentación y a la computadora personal.

## Conexión a la fuente de alimentación

- 1 Conecte el cable de alimentación al adaptador de CA.

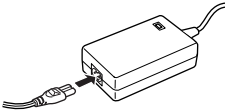

- 2 Inserte el conector del adaptador de CA en el tomacorriente para el adaptador de CA situado en la parte trasera de la PT-9500PC.

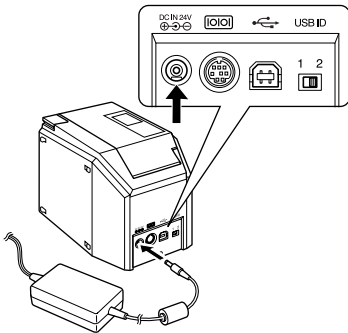

- 3 Inserte el cable de alimentación en el enchufe (CA 120V).

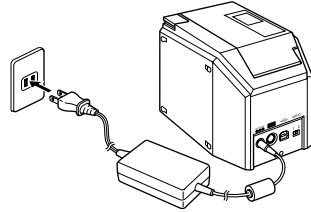

### Nota

- Cuando haya terminado de utilizar la PT-9500PC, desenchufe el cable de alimentación de la fuente de alimentación de la fuente de alimentación y el adaptador de CA de la PT-9500PC y guárdelos para futuros usos.
- Al retirar el adaptador de CA, no tire del cable. Los hilos del cable del adaptador de CA podrían romperse.
- No utilice ningún otro adaptador de CA que no sea el que viene incluido en la PT-9500PC. La PT-9500PC podría fallar.

## Conexión a una computadora personal

Conecte la PT-9500PC a una computadora personal utilizando los cables de interfaz incluidos con el producto. Los cables de interfaz utilizados para la conexión con un puerto USB y un puerto en serie son diferentes.

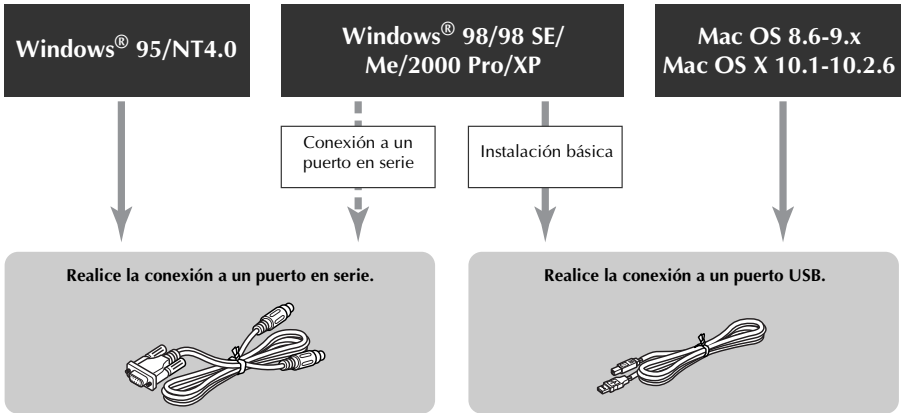

### Nota

- No conecte el cable de interfaz en serie y el cable de interfaz USB a la PT-9500PC al mismo tiempo. La PT-9500PC podría fallar.

### Nota

- No conecte el cable de interfaz USB a una computadora personal hasta que el software haya sido instalado.

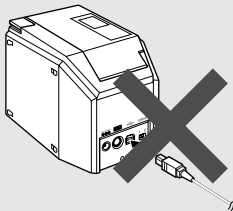

- Si conecta el cable de interfaz USB a una computadora personal antes de que el software haya sido instalado, aparecerá el siguiente cuadro de diálogo. Haga clic sobre [Cancel] y retire el cable de interfaz USB.

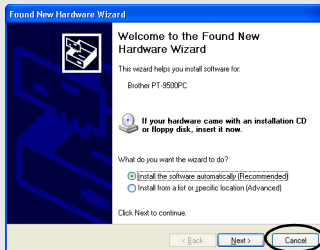

### ■ Conexión a un puerto USB

Siga los siguientes pasos para conectar la PT-9500PC al puerto USB de una computadora personal que funciona con Windows® 98/98 SE/Me/2000 Pro/XP, mediante la "Instalación básica" (→ P.26), o para conectarla al puerto USB de una Macintosh.

#### Nota

- El cable de interfaz USB se conecta a una computadora personal que funciona con Windows mientras el software se está instalando, y se conecta a una Macintosh después de que el software se haya instalado. No conecte la PT-9500PC a una computadora personal hasta que aparezca una instrucción que le indique que debe hacerlo.

#### Nota

- Cuando realice una conexión USB a través de un concentrador de red, es posible que no se realice una conexión correcta debido al tipo de concentrador utilizado. Si esto ocurre, conecte la PT-9500PC a una computadora personal directamente con el cable de interfaz USB.
- La PT-9500PC no puede conectarse al puerto USB de una computadora personal que funcione con Windows® 95/NT 4.0. En este caso, la PT-9500PC debe conectarse a un puerto en serie.

### 1 Prepare el cable de interfaz USB que se incluye con el producto.

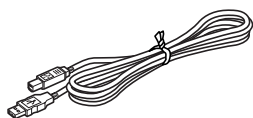

Realice la conexión al puerto USB de la PT-9500PC.



Realice la conexión a un puerto USB de una computadora personal.

### 2 Inserte la clavija del extremo del cable de interfaz USB en el puerto USB situado en la parte trasera de la PT-9500PC.

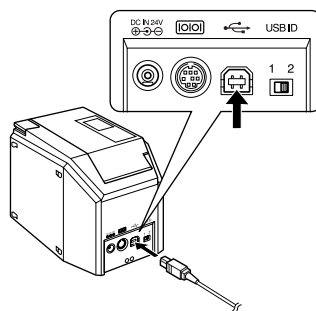

### 3 Inserte la clavija del extremo del cable de interfaz USB en el puerto USB de la computadora personal.

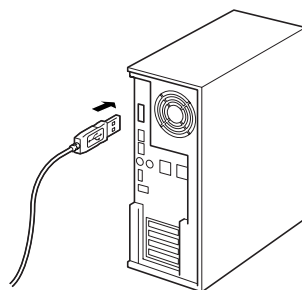

- La ubicación del puerto USB varía según la computadora personal. Para obtener más información, consulte el manual de instrucciones de la computadora personal.

#### Nota

- Para utilizar la PT-9500PC, se debe instalar el software en la computadora personal. Consulte "Instalación del software" (→ P.23).

## ■ Conexión a un puerto en serie

Las computadoras personales que funcionan con Windows® 95/NT 4.0 deben conectarse a un puerto en serie.

Para conectar computadoras personales que funcionan con Windows® 98/98 SE/Me/2000 Pro/XP utilizando un puerto en serie, seleccione la "Conexión a un puerto en serie" (→ P.38).

### Nota

- Al conectar el cable de interfaz USB a la PT-9500PC, el puerto en serie no se puede utilizar para funciones de comunicación. Retire el cable de interfaz USB de la PT-9500PC.
- Al conectar la PT-9500PC a una computadora personal utilizando una conexión en serie, conecte la PT-9500PC a una computadora personal con el cable de interfaz en serie antes de instalar el software.
- Los puertos en serie (RS-232C) de algunas computadoras tienen un diseño que no permite conectar el cable de interfaz en serie. En este caso, utilice un adaptador disponible en el mercado.
- Las computadoras Macintosh no se pueden conectar al puerto en serie de la PT-9500PC.

## 1 Prepare el cable de interfaz en serie que se incluye con el producto.

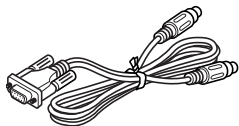

Realice la conexión al puerto en serie de la PT-9500PC.

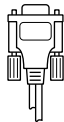

Realice la conexión a un puerto en serie de una computadora personal.

## 2 Asegúrese de que la PT-9500PC y la computadora personal estén apagadas. Si están encendidas, apáguelas.

## 3 Inserte la clavija del extremo del cable de interfaz en serie en el puerto en serie situado en la parte trasera de la PT-9500PC.

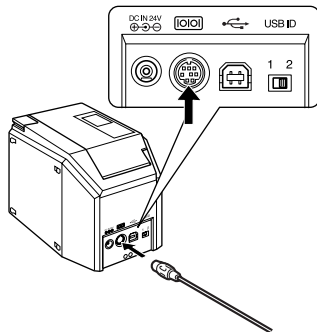

## 4 Inserte la clavija del extremo del cable de interfaz en serie en el puerto en serie de la computadora personal.

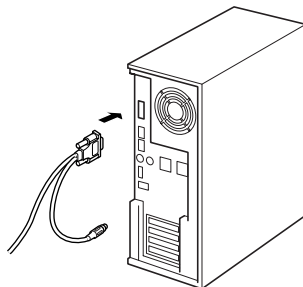

- La ubicación y la forma del puerto en serie varían según la computadora personal. Para obtener más información, consulte el manual de instrucciones de la computadora personal.

**5** Presione el botón de encendido de la PT-9500PC.

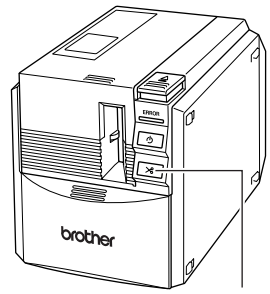

Botón de encendido

→Se iluminará el botón de encendido (verde).

**6** Encienda la computadora.

**Nota**

- Para utilizar la PT-9500PC, se debe instalar el software en la computadora personal. Consulte “Instalación del software” (→ P.23).

## Instalación del casete de cinta

En esta sección se describen los tipos de casetes de cinta que se pueden utilizar con la PT-9500PC y se explica el procedimiento para instalarlos.

### Cinta autorizada

A continuación se enumeran los tipos de cinta que se pueden utilizar con la PT-9500PC.

#### ■ Casetes TZ

- Cinta laminada estándar
- Cinta adhesiva extrafuerte: laminada
- Cinta de ID flexible: laminada
- Cinta indicadora de alteraciones: laminada
- Cinta de tela para transferencia con plancha: no laminada

#### ■ Etiquetas AV

#### Note

- Para obtener más información acerca de las cintas, consulte "Accesorios" (→ P.116).

### Instalación del casete de cinta.

En esta sección se explica el procedimiento para instalar el casete de cinta.

#### 1 Quite el tapón del casete de cinta.

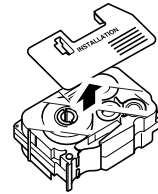

- Tenga en cuenta que algunos casetes de cinta pueden no tener tapón.

#### 2 Presione el botón de apertura de la cubierta y abra la cubierta del compartimento de la cinta.

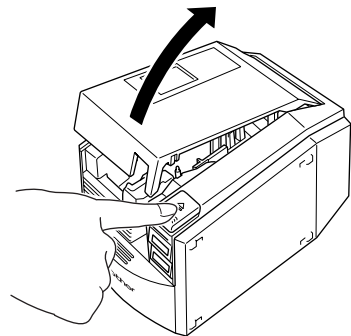



- 3 Verifique el casete de cinta.**  
Compruebe que el extremo de la cinta no esté doblado y que esté correctamente colocado a través de las guías de la cinta.

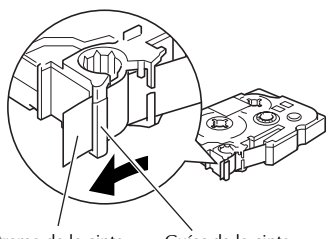

Extremo de la cinta      Guías de la cinta

- 4 Instale el casete de cinta.**  
Asegúrese de instalar el casete de cinta en la dirección correcta.

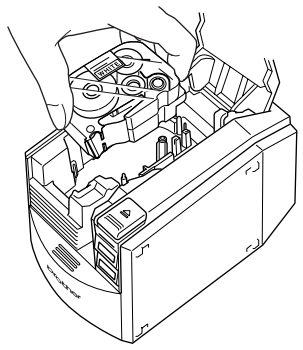

- 5 Cierre la cubierta del compartimiento de la cinta.**

- 6 Presione el botón de encendido de la PT-9500PC.**

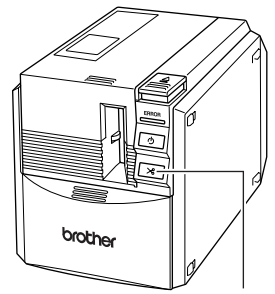

Botón de encendido

→Se iluminará el botón de encendido (verde).

- Si la cubierta del compartimiento de la cinta no está completamente cerrada o si el casete de cinta no está instalado correctamente se encenderá la lámpara de ERROR. En este caso, repita el procedimiento desde el paso 2.

- 7 Presione el botón FEED/CUT.**

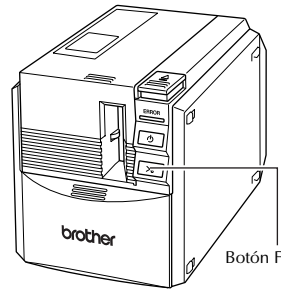

Botón FEED/CUT

→Quite la parte sobrante de la cinta.

**Nota**

- Si no se realiza ninguna otra operación durante los 10 minutos posteriores a la impresión de una etiqueta, el soporte del rodillo se soltará automáticamente y es posible que produzca un sonido. Debido a esta función, la cinta no se puede retirar si el adaptador de CA se saca de la PT-9500PC mientras ésta está encendida, porque el soporte del rodillo no se soltará. Apague siempre la PT-9500PC antes de quitar el adaptador de CA de la PT-9500PC.

## Instalación de la bandeja de recogida

Instale la bandeja de recogida. La bandeja de recogida se utiliza para recolectar las etiquetas que expulsa la PT-9500PC. Utilice la bandeja de recogida, por ejemplo, cuando se disponga a imprimir muchas etiquetas.

- 1 Monte la bandeja de recogida.**  
Consulte las ilustraciones que se incluyen más abajo para montar la bandeja de recogida.

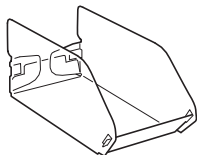
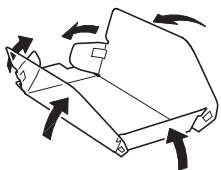

- 2 Abra el soporte de la bandeja de recogida.**

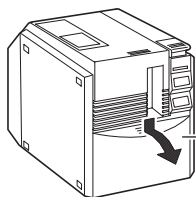

Soporte de la bandeja de recogida

- 3 Instale la bandeja de recogida en la PT-9500PC.**  
Consulte las ilustraciones que se incluyen más abajo para instalar la bandeja de recogida.

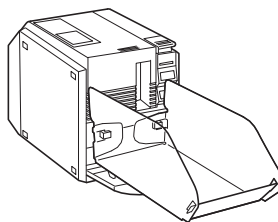
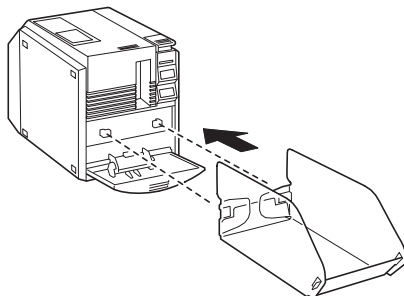

# 2 Instalación del software

En este capítulo se detallan el procedimiento de instalación del software necesario para utilizar la PT-9500PC.

<b>Tipos de software utilizados.....</b>	<b>24</b>
<b>Sistemas con Windows.....</b>	<b>25</b>
<b>Sistemas con Mac OS 8.6–9.x .....</b>	<b>49</b>
<b>Sistemas con Mac OS X 10.1 o posterior.....</b>	<b>56</b>

## Tipos de software utilizados

Para utilizar la PT-9500PC se debe instalar el siguiente software en la computadora personal. Consulte las páginas abajo mencionadas para el tipo de sistema operativo que funciona en la computadora personal.

Software \ OS	P-touch Quick Editor	P-touch AV Editor	P-touch Editor	Controlador de impresora
	Software para imprimir etiquetas utilizando operaciones simples.	Software para dar formato al texto de las etiquetas AV.	Software para crear etiquetas con varios diseños.	Software para que la computadora personal utilice la PT-9500PC como impresora.
Microsoft® Windows® 98 Microsoft® Windows® 98 SE Microsoft® Windows® Me Microsoft® Windows® 2000 Pro Microsoft® Windows® XP	✓	✓	✓ (Ver. 4.0)	Conexión USB Conexión en serie*1
Microsoft® Windows® 95 Microsoft® Windows NT® 4.0			✓*2 (Ver. 4.0)	Conexión en serie*3
Mac OS 8.6 to 9.x	✓	✓	✓ (Ver. 3.2)	Conexión USB*4
Mac OS 10.1 to 10.2.6	✓	✓	✓ (Ver. 3.2)	Conexión USB*4

\*1 Seleccione la "Instalación básica" para realizar una conexión USB y la "Instalación avanzada" para realizar una conexión en serie.

\*2 Si utiliza Windows NT® 4.0, los clips de arte del P-touch Editor no se pueden utilizar si no está instalado Internet Explorer 5.5 o una versión posterior.

\*3 La conexión USB no se puede utilizar.

\*4 La conexión en serie no se puede utilizar.

# Sistemas con Windows

En esta sección se describe el procedimiento de instalación del software en una computadora personal que funcione con Windows® 95/98/98 SE/Me/NT 4.0/2000 Pro/XP.

El software se instala por separado.  
Siga estos procedimientos para instalar o desinstalar el controlador de impresora y cuando conecte la PT-9500PC a una computadora que funcione con Windows® 98/98 SE/Me/2000 Pro/XP utilizando una conexión en serie.

**Inserte el CD-ROM en la unidad de CD-ROM y comience la instalación.**

**Instalación avanzada**

**Instalación básica**

El controlador de impresora y el software de edición se instalan juntos.

**Seleccione el software que desea instalar.**

Cuando la instalación se complete, haga clic sobre [Close].

Para Windows® 95/NT 4.0

Para Windows® 98/98 SE/Me/ 2000 Pro/XP

**Seleccione el software de edición.**

**Controlador**

**P-touch Quick Editor /P-touch AV Editor**

**P-touch Editor**

Windows® 95/NT 4.0 no es compatible

Instalación de P-touch Quick Editor/ AV Editor

Instalación de P-touch Editor

Instalación del controlador de impresora para una conexión en serie

Instalación de P-touch Editor

**P-touch Quick Editor /P-touch AV Editor**

**P-touch Editor**

Instalación del controlador de impresora para una conexión USB

Instalación de P-touch Quick Editor/ AV Editor

Instalación de P-touch Editor

**Seleccione el método de conexión.**

Windows® 95/NT 4.0 no es compatible

Cuando utilice PS-9000

**Cable de interfaz USB**

**Conexión en serie**

**Conexión en red**

La PT-9500PC se conecta a una computadora personal durante la instalación.

Instalación del controlador de impresora para una conexión USB

Instalación del controlador de impresora para una conexión en serie

Instalación del controlador de impresora para una conexión en red

**La instalación se ha completado.**

Instalación del software

## Precauciones de instalación

Al instalar el software en una computadora personal, tenga en cuenta las siguientes precauciones de acuerdo con el entorno de funcionamiento utilizado.

### ■ Conexión a un puerto USB

No conecte el cable de interfaz USB a la computadora personal hasta que el software haya sido instalado.

Si conecta el cable de interfaz USB a una computadora personal antes de que el software haya sido instalado, aparecerá el siguiente cuadro de diálogo. Haga clic sobre [Cancel] y retire el cable de interfaz USB.



### ■ Conexión a un puerto en serie

Si va a conectar la PT-9500PC a una computadora personal utilizando una conexión en serie, conecte la PT-9500PC a la computadora antes de instalar el software. Para obtener más información, consulte "Conexión a una computadora personal" (→ P.16).

### ■ Sistemas con Windows® NT 4.0/2000 Pro

Al instalar el software, inicie la sesión utilizando un nombre de usuario con autoridad de administrador.

### ■ Sistemas con Windows® XP

Al instalar el software, inicie la sesión utilizando un nombre de usuario con autoridad de administrador de la computadora.

## Instalación mediante la Instalación básica

Para permitir que la computadora personal utilice la PT-9500PC, instale el P-touch Editor 4.0 para diseñar etiquetas y el software del controlador de impresora. Instale el P-touch Editor y luego instale el controlador de impresora.

### Nota

- Dependiendo del sistema operativo que funcione en la computadora personal, tal vez sea necesario reiniciar la computadora personal durante la instalación. Después de reiniciar la computadora personal, inicie la sesión utilizando el mismo nombre de usuario y continúe con la instalación.

### Nota

- Si sólo va a instalar el controlador de impresora, consulte "Instalación del controlador de impresora exclusivamente" (→ P.37).
- En los ejemplos de esta guía se utilizan los cuadros de diálogo de Windows® XP. Los procedimientos de instalación para computadoras personales que funcionan con otros sistemas operativos son básicamente los mismos.

### 1 Encienda la computadora personal y luego inserte el CD-ROM en la unidad de CD-ROM.

→ Aparece el cuadro de diálogo "Brother Setup".

- Puede transcurrir algún tiempo hasta que aparezca el cuadro de diálogo "Brother Setup".
- Si el cuadro de diálogo "Brother Setup" no aparece, haga doble clic sobre el icono "My Computer" y, a continuación, haga doble clic sobre el icono P-touch.

## 2 Haga clic sobre el botón de Instalación básica.

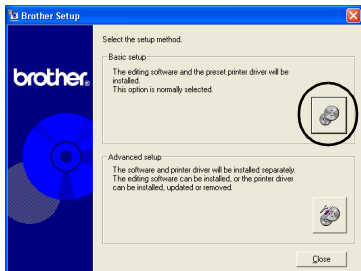

→ Aparece un cuadro de diálogo en el que puede seleccionar el software que desea instalar.

## 3 Haga clic sobre el botón correspondiente a P-touch Editor, P-touch Quick Editor o P-touch AV Editor.

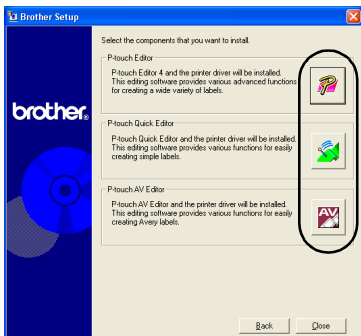

- P-touch Quick Editor y P-touch AV Editor no se pueden utilizar con computadoras que funcionan con Windows® 95/NT 4.0.

→ Comienza la preparación para la instalación.

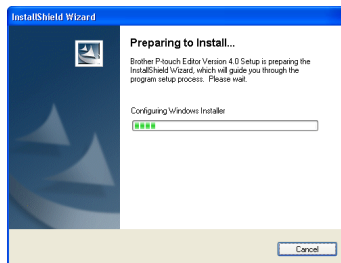

Si selecciona P-touch Quick Editor, consulte los pasos 3-B “Instalación de P-touch Quick Editor exclusivamente” (→ P.33). Luego continúe con el paso 11 (→ P.29).

Si selecciona P-touch AV Editor, consulte los pasos 3-B de “Instalación de P-touch AV Editor exclusivamente” (→ P.35). Luego continúe con el paso 11 (→ P.29).

→ Cuando se completa la preparación, aparece el cuadro de diálogo “InstallShield Wizard” con el siguiente mensaje: “Welcome to the InstallShield Wizard for Brother P-touch Editor Version 4.0.”

## 4 Lea el contenido y luego haga clic sobre [Next].

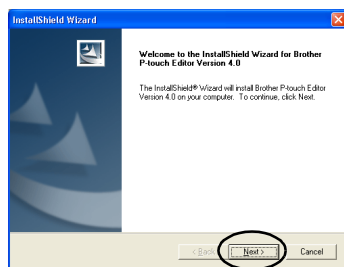

→ Aparece el cuadro de diálogo “License Agreement”.

**5** Lea atentamente el contrato de licencia y luego haga clic sobre [Yes].

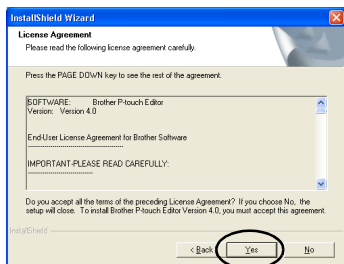

→ Aparece el cuadro de diálogo “Customer Information”.

**6** Escriba la información en “User Name” y “Company Name” y luego haga clic sobre [Next].

Haga clic sobre “Only for me (system)” si la única persona autorizada para usar este software es la persona cuyo nombre y contraseña fueron utilizados para iniciar la sesión al iniciar la computadora.

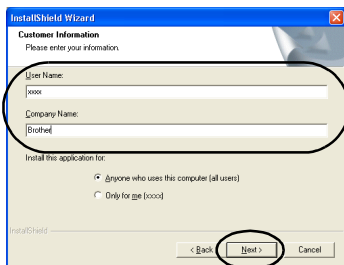

→ Aparece el cuadro de diálogo “Choose Destination Location”.

**7** Seleccione la carpeta de destino donde se instalarán los archivos y luego haga clic sobre [Next].

Para seleccionar otra carpeta de destino, haga clic sobre [Browse].

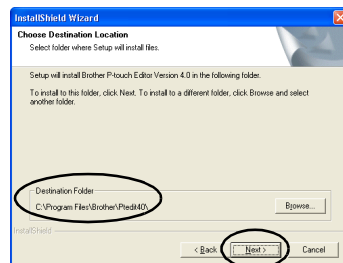

→ Aparece el cuadro de diálogo “Setup Type”.

**8** Haga clic sobre el tipo de instalación que prefiera y luego haga clic sobre [Next].

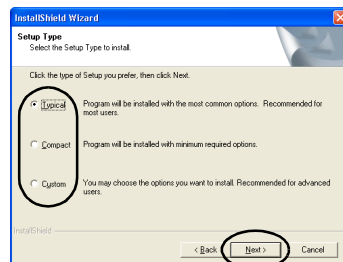

Se instalarán los siguientes elementos.

**Typical**

Se instalarán P-touch Editor, P-touch Library, fuentes de idiomas occidentales, fuentes de símbolos, la Ayuda, clips de arte, plantillas con formato automático y el estilo de diseño.

**Compact**

Sólo se instalarán el P-touch Editor y los clips de arte.

**Custom**

Haga clic sobre [Next] y seleccione los elementos que desea instalar en el cuadro diálogo “Select Features”.



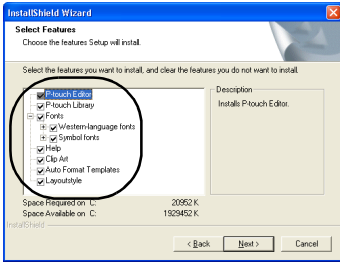

→ Aparece el cuadro de diálogo “Add shortcut”.

**9** Especifique dónde desea agregar accesos directos para P-touch Editor y luego haga clic sobre [Next].

Para no agregar ningún acceso directo, anule la marca de todos los cuadros de verificación.

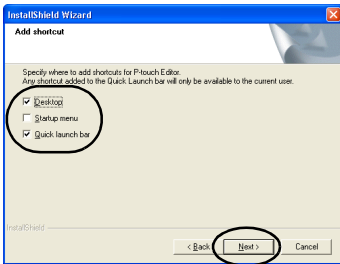

→ Aparece el cuadro de diálogo “Start Copying Files”.

**10** Revise la configuración y luego haga clic sobre [Next].

Si desea revisar o cambiar alguna configuración, haga clic sobre [Back].

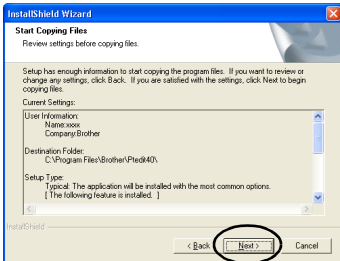

→ Aparece el cuadro de diálogo “Install Driver”.

**11** Haga clic sobre “Yes, install the printer driver” y luego haga clic sobre [Next].

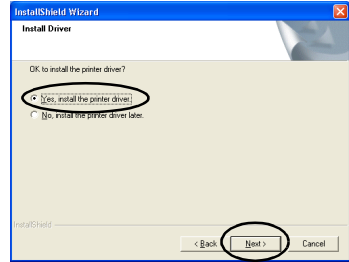

Si seleccionó el P-touch Quick Editor en el paso **3**, aparece el siguiente cuadro de diálogo. Haga clic sobre [Yes].

Si seleccionó P-touch AV Editor en el paso **3**, aparecerá el siguiente cuadro de diálogo Question. Haga clic sobre [Yes].

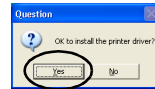

Si va a realizar la conexión a una computadora personal que funciona con Windows® 95/NT 4.0, continúe con el paso **5** en “Conexión a un puerto en serie” de la sección “Instalación del controlador de impresora exclusivamente” (→ P.39).

→ Aparece el cuadro de diálogo “Confirmation”.

**12** Confirme el contenido y luego haga clic sobre [OK].



- Este cuadro de diálogo puede no aparecer, dependiendo del sistema operativo que funcione en la computadora personal.

→ Aparece el cuadro de diálogo “Driver Setup (Brother PT-9500PC)”.

**13** Haga clic sobre [Next].

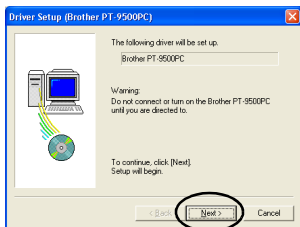

→Comienza la preparación para la instalación.

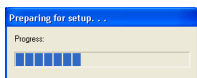

→Cuando se haya completado la preparación para la instalación, se le indicará que conecte la PT-9500PC a una computadora personal.

**14** Conecte la PT-9500PC a una computadora personal con el cable de interfaz USB y luego encienda la PT-9500PC.

Para obtener más información, consulte “Conexión a una computadora personal” (→ P.16).

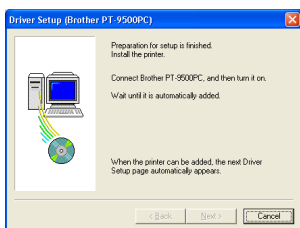

Si va a realizar la conexión a una computadora personal que funciona con Windows® 98/98 SE/Me/2000 Pro, continúe con el paso **15** (→ P.31).

→Si la computadora personal detecta que la PT-9500PC está conectada, aparece el cuadro de diálogo “Found New Hardware Wizard”.

**15** Haga clic sobre “Install the software automatically (Recommended)” y luego haga clic sobre [Next].

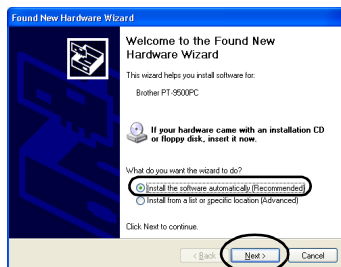

→Se detectarán los programas necesarios.

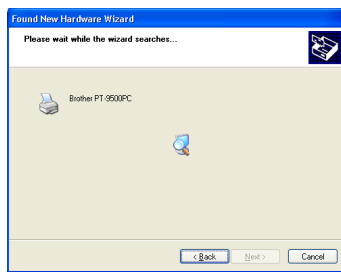

→Aparece el cuadro de diálogo “Hardware Installation”.

**16** Haga clic sobre [Continue Anyway].



• Este software no tiene problemas de compatibilidad y se puede utilizar con Windows® XP.

→Comienza la instalación del controlador.

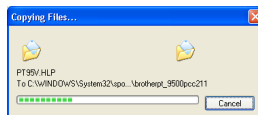

→Al completarse la instalación, aparece el cuadro de diálogo “Completing the Found New Hardware Wizard”.

### 17 Haga clic sobre [Finish].



→Aparece nuevamente el cuadro de diálogo “Driver Setup (Brother PT-9500PC)”.

### 18 Haga clic sobre [Finish].

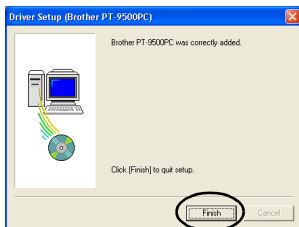

→Aparece el cuadro de diálogo “Setup Status” y comienza la instalación del P-touch Editor.

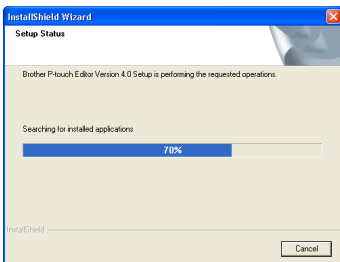

Si selecciona P-touch Quick Editor en el paso 3, consulte los pasos 9-10 en “Instalación de P-touch Quick Editor exclusivamente” (→ P.34).

Si seleccionó P-touch AV Editor en el paso 3, consulte los pasos 9-10 de “Instalación de P-touch AV Editor exclusivamente” (→ P.37).

→Aparece el cuadro de diálogo User Registration.

### 19 Seleccione “Yes, display the page.” y, a continuación, haga clic sobre [Next].

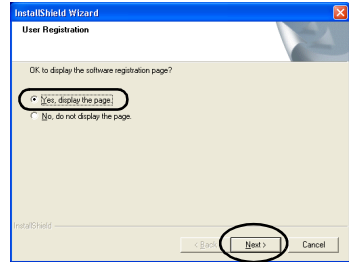

→Al completarse la instalación, del P-touch Editor, aparece el cuadro de diálogo “InstallShield Wizard Complete”.

### 20 Haga clic sobre [Finish].

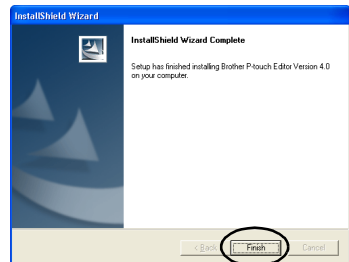

→La instalación se ha completado.

Si va a instalar P-touch Quick Editor, continúe con “Instalación de P-touch Quick Editor exclusivamente” (→ P.33). Para instalar P-touch AV Editor, continúe con “Instalación de P-touch AV Editor exclusivamente” (→ P.35).

Si va a crear una etiqueta, continúe con “Creación de etiquetas: Versión para Windows” (→ P.69).

## Instalación de P-touch Editor exclusivamente

Instale P-touch Editor 4.0 para diseñar etiquetas.

### 1 Encienda la computadora personal y luego inserte el CD-ROM en la unidad de CD-ROM.

→ Aparece el cuadro de diálogo "Brother Setup".

- Puede transcurrir algún tiempo hasta que aparezca el cuadro de diálogo "Brother Setup".
- Si el cuadro de diálogo "Brother Setup" no aparece, haga doble clic sobre el icono "My Computer" y, a continuación, haga doble clic en el icono P-touch.

### 2 Haga clic sobre el botón de Instalación avanzada.

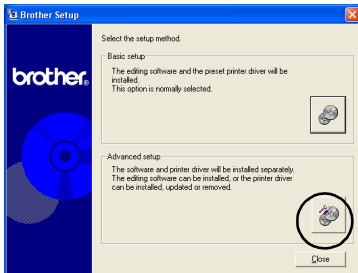

→ Aparece un cuadro de diálogo en el que puede seleccionar el software que desea instalar.

### 3 Haga clic sobre el botón correspondiente a P-touch Editor.



### 4 Siga las instrucciones de cada cuadro de diálogo y comience la instalación.

Consulte los pasos 4-10 en "Instalación mediante la Instalación básica" (→ P.27).

→ Aparece el cuadro de diálogo User Registration.

### 5 Seleccione "Yes, display the page." y, a continuación, haga clic sobre [Next].



→ Aparece el cuadro de diálogo "InstallShield Wizard Complete".

### 6 Haga clic sobre [Finish].

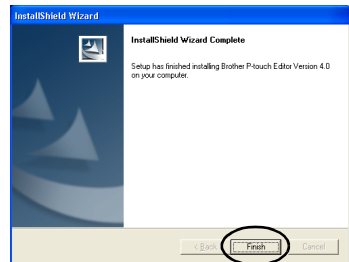

→ Se instalará el P-touch Editor y el cuadro de diálogo del paso 3 aparecerá nuevamente.

Si desea instalar también el controlador de impresora, continúe con el paso 3 de "Instalación del controlador de impresora exclusivamente" (→ P.38).

## Instalación de P-touch Quick Editor exclusivamente

Instale P-touch Quick Editor para diseñar etiquetas utilizando operaciones simples.

### Nota

- P-touch Quick Editor no se puede utilizar con computadoras que funcionan con Windows® 95/NT 4.0.

### 1 Encienda la computadora personal y luego inserte el CD-ROM en la unidad de CD-ROM.

→ Aparece el cuadro de diálogo "Brother Setup".

- Puede transcurrir algún tiempo hasta que aparezca el cuadro de diálogo "Brother Setup".
- Si el cuadro de diálogo "Brother Setup" no aparece, haga doble clic sobre el icono "My Computer" y, a continuación, haga doble clic en el icono P-touch.

### 2 Haga clic sobre el botón de Instalación avanzada.

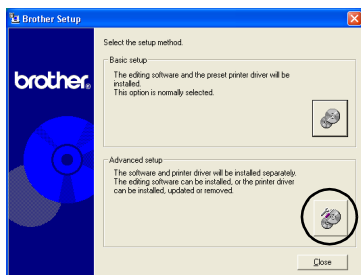

→ Aparece un cuadro de diálogo en el que puede seleccionar el software que desea instalar.

### 3 Haga clic sobre el botón correspondiente a P-touch Quick Editor.



→ Comienza la preparación para la instalación.

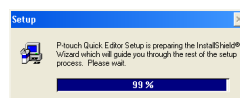

→ Cuando la instalación se ha completado, aparece el cuadro de diálogo "Welcome".

### 4 Lea el contenido y luego haga clic sobre [Next].

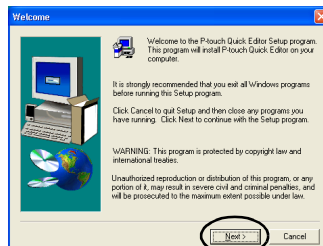

→ Aparece el cuadro de diálogo "User Information".

- 5** Escriba su nombre y el nombre de la empresa en "Name" y "Company" respectivamente y luego haga clic sobre [Next].

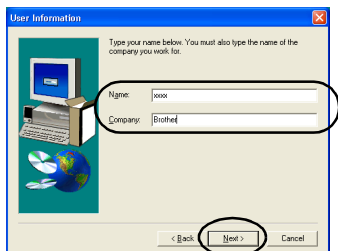

→ Aparece el cuadro de diálogo "Registration Confirmation".

- 6** Verifique que el nombre y el nombre de la empresa sean correctos y luego haga clic sobre [Yes].  
Para corregir la información de registro, haga clic sobre [No].

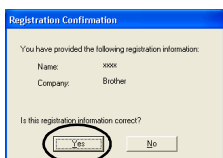

→ Aparece el cuadro de diálogo "Choose Destination Location".

- 7** Seleccione la carpeta de destino donde se instalarán los archivos y luego haga clic sobre [Next].  
Para seleccionar otra carpeta de destino, haga clic sobre [Browse].

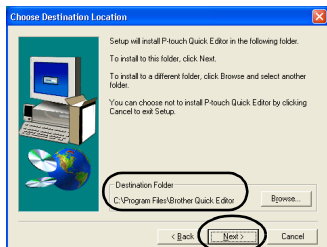

→ Aparece el cuadro de diálogo "Setup" y comienza la instalación.

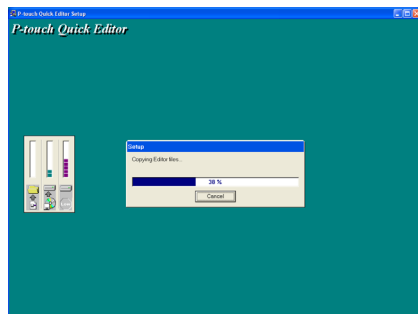

→ Durante la instalación, aparece el cuadro de diálogo "Add shortcut".

- 8** Especifique dónde desea agregar accesos directos para P-touch Quick Editor y luego haga clic sobre [Next].  
Para no agregar ningún acceso directo, desmarque todos los cuadros de verificación.

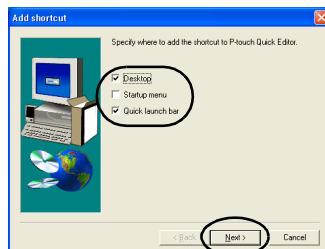

→ Aparece el cuadro de diálogo "Setup Complete".

- 9** Extraiga el CD-ROM de la unidad de CD-ROM.

- 10** Haga clic sobre “Yes, I want to restart my computer now” y luego haga clic sobre [Finish].

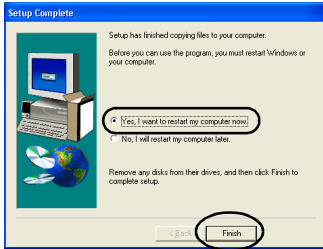

→La instalación del P-touch Quick Editor se ha completado y la computadora personal se reiniciará.

## Instalación de P-touch AV Editor exclusivamente

Instale P-touch AV Editor para formatear el texto de las etiquetas AV.

### Nota

- P-touch AV Editor no se puede utilizar con computadoras que funcionan con Windows® 95/NT 4.0.

- 1** Encienda la computadora personal y luego inserte el CD-ROM en la unidad de CD-ROM.

→Aparece el cuadro de diálogo Brother Setup.

- Puede transcurrir algún tiempo hasta que aparezca el cuadro de diálogo Brother Setup.
- Si el cuadro de diálogo Brother Setup no aparece, haga doble clic sobre el icono My Computer y, a continuación, haga doble clic sobre el icono P-touch.

- 2** Haga clic sobre el botón de instalación avanzada.

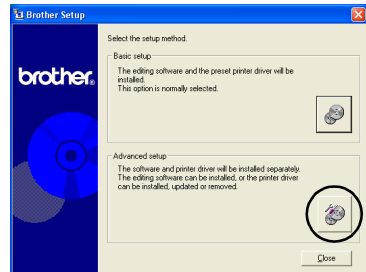

→Aparece un cuadro de diálogo en el que puede seleccionar el software que desea instalar.

**3** Haga clic sobre el botón correspondiente a P-touch AV Editor.



→Comienza la preparación para la instalación.

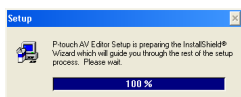

→Cuando la preparación se ha completado, aparece el cuadro de diálogo Welcome.

**4** Lea el contenido y, a continuación, haga clic sobre [Next].

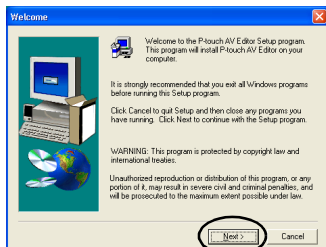

→Aparece el cuadro de diálogo User Information.

**5** Escriba su nombre y el nombre de la empresa en los cuadros Name y Company y, a continuación, haga clic sobre [Next].

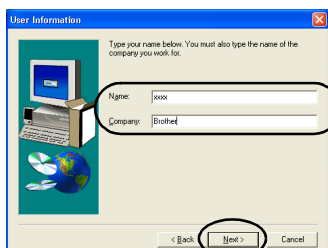

→Aparece el cuadro de diálogo Registration Confirmation.

**6** Compruebe que su nombre y el nombre de la empresa son correctos y luego haga clic sobre [Yes].

Para corregir la información de registro, haga clic sobre [No].



→Aparece el cuadro de diálogo Choose Destination Location.

**7** Seleccione la carpeta de destino donde se instalarán los archivos y luego haga clic sobre [Next].

Para seleccionar otra carpeta de destino, haga clic sobre [Browse].

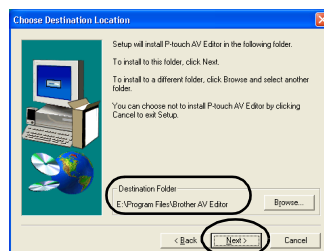

→Aparece el cuadro de diálogo Setup y comienza la instalación.

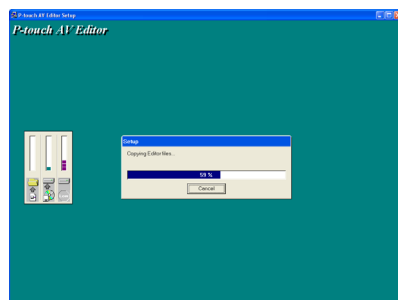

→Durante la instalación, aparece el cuadro de diálogo Add shortcut.



**8** Especifique dónde desea agregar accesos directos para P-touch AV Editor y luego haga clic sobre [Next].

Si no desea agregar ningún acceso directo, desmarque todos los cuadros de verificación.

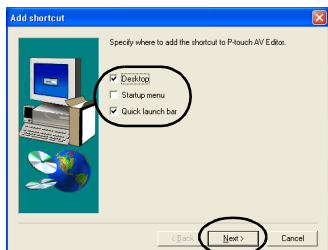

→ Aparece el cuadro de diálogo Setup Complete.

**9** Extraiga el CD-ROM de la unidad de CD-ROM.

**10** Haga clic sobre "Yes, I want to restart my computer now." y luego haga clic sobre [Finish].

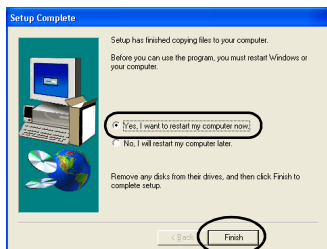

→ La instalación de P-touch AV Editor se ha completado y la computadora personal se reiniciará.

## Instalación del controlador de impresora exclusivamente

Para instalar sólo el controlador de impresora, siga estos pasos.

### ■ Conéctese a un puerto USB

**1** Encienda la computadora personal y luego inserte el CD-ROM en la unidad de CD-ROM.

→ Aparece el cuadro de diálogo "Brother Setup".

- Puede transcurrir algún tiempo hasta que aparezca el cuadro de diálogo "Brother Setup".
- Si el cuadro de diálogo "Brother Setup" no aparece, haga doble clic sobre el icono "My Computer" y, a continuación, haga doble clic en el icono P-touch.

**2** Haga clic sobre el botón de Instalación avanzada.

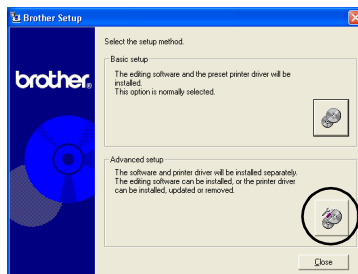

→ Aparece un cuadro de diálogo en el que puede seleccionar el software que desea instalar.

**3** Haga clic sobre el botón del controlador.



→ Aparece el cuadro de diálogo "Driver Setup".

**4** Haga clic sobre "USB cable" y luego haga clic sobre [OK].

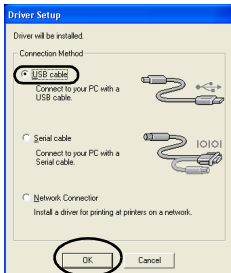

→ Aparece el cuadro de diálogo "Confirmation".

**5** Siga las instrucciones de cada cuadro de diálogo y comience la instalación.

Consulte los pasos 12-17 de "Instalación mediante la Instalación básica" (→ P.29).

→ Aparece el cuadro de diálogo "Driver Setup (Brother PT-9500PC)".

**6** Haga clic sobre "Yes, I want to restart my computer now" y luego haga clic sobre [Finish].

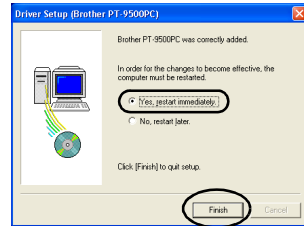

→ La instalación del controlador de impresora se ha completado y la computadora personal se reiniciará.

**■ Conexión a un puerto en serie**

**Nota**

- Cuando instale la PT-9500PC al puerto en serie de una computadora personal que funcione con Windows® 98/98 SE/Me/2000 Pro/XP, instale el controlador de impresora siguiendo estos pasos.

**1** Encienda la computadora personal y luego inserte el CD-ROM en la unidad de CD-ROM.

→ Aparece el cuadro de diálogo "Brother Setup".

- Puede transcurrir algún tiempo hasta que aparezca el cuadro de diálogo "Brother Setup".
- Si el cuadro de diálogo "Brother Setup" no aparece, haga doble clic sobre el icono "My Computer" y, a continuación, haga doble clic en el icono P-touch.

**2** Haga clic sobre el botón de Instalación avanzada.

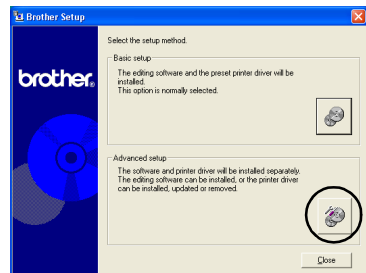

→ Aparece un cuadro de diálogo en el que puede seleccionar el software que desea instalar.

**3** Haga clic sobre el botón del controlador.

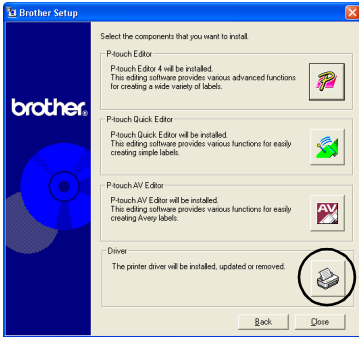

→ Aparece el cuadro de diálogo "Driver Setup".

**4** Haga clic sobre "Serial cable" y luego haga clic sobre [OK].

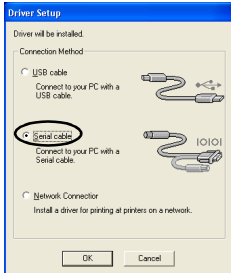

→ Aparece el cuadro de diálogo "Driver Setup (Brother PT-9500PC)" que indica que la instalación va a comenzar.

**5** Haga clic sobre "Install" y luego sobre [Next].

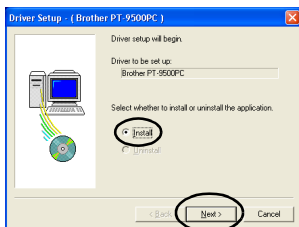

→ Aparece un cuadro de diálogo donde podrá seleccionar el puerto al que estará conectada la PT-9500PC.

**6** Seleccione el puerto al que desea conectar la PT-9500PC y luego haga clic sobre [Next].

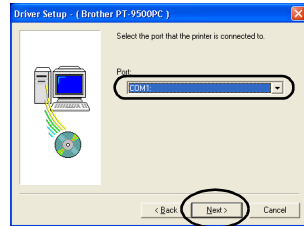

→ Aparece un cuadro de diálogo en el que podrá confirmar la información de la instalación.

**7** Verifique que el controlador de impresora y el puerto para la instalación son los correctos y luego haga clic sobre [Next].

Para corregir la información de instalación haga clic sobre [Back].

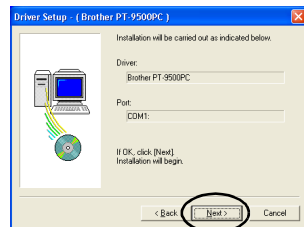

→ Comienza la instalación.

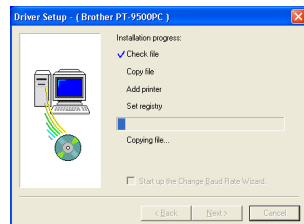

- 8** Seleccione el cuadro de verificación "Start up the Change Baud Rate Wizard" y luego haga clic sobre [Next].

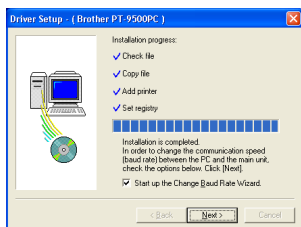

→ Aparece el cuadro de diálogo "Change Baud Rate Wizard (Brother PT-9500PC)".

- 9** Seleccione el puerto en Serie Apropiado y luego haga clic sobre [Next].

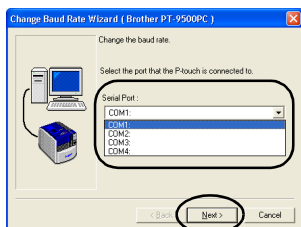

→ Aparece un cuadro de diálogo en el que podrá seleccionar la velocidad en baudios deseada.

- 10** Seleccione la velocidad en baudios deseada y luego haga clic sobre [Next]. Seleccione 115.200 bps como velocidad en baudios del puerto en serie cuando utilice una computadora personal que sea compatible con esta velocidad. Si la computadora personal no es compatible con una velocidad en baudios de 115.200 bps para el puerto en serie, seleccione la velocidad en baudios apropiada.

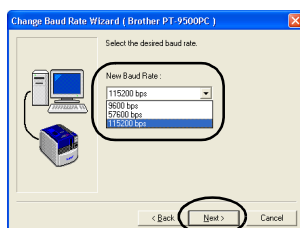

→ Aparece un cuadro de diálogo en el que podrá confirmar la configuración de la velocidad en baudios.

- 11** Haga clic sobre [Next].

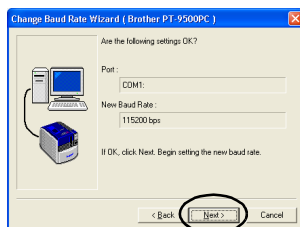

→ La velocidad en baudios habrá quedado fijada.

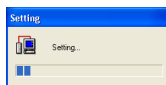

- Cuando haya completado la configuración de la velocidad de baudios, la PT-9500PC y la computadora personal podrán comunicarse a través del puerto serie.  
→ Aparece un cuadro de diálogo que indicará que la instalación se ha completado.

12 Extraiga el CD-ROM de la unidad de CD-ROM.

13 Haga clic sobre "Yes, I want to restart my computer now" y luego haga clic sobre [Finish].

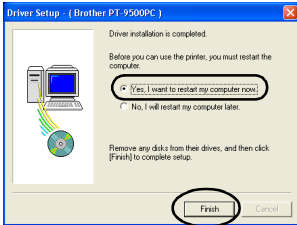

→La instalación del controlador de impresora se ha completado y la computadora personal se reiniciará.

### Nota

- Al conectar el cable de interfaz USB a la PT-9500PC, el puerto en serie no se puede utilizar para funciones de comunicación. Retire el cable de interfaz USB de la PT-9500PC.
- Si utiliza una computadora personal que no es compatible con una velocidad en baudios de 115.200 bps. para el puerto serie, cambie la velocidad en baudios de la PT-9500PC a 9.600 bps. Para obtener más información, consulte "Cambio de la velocidad en baudios" (→ P.107).

### ■ Utilización como impresora de red

En esta sección se describe el procedimiento de instalación del controlador de impresora cuando se utiliza el servidor de impresora PS-9000 (que se vende por separado), diseñado exclusivamente para las series de impresoras P-touch.

Al utilizar el servidor de impresora PS-9000, se puede utilizar la PT-9500PC como impresora de red.

Esta función sólo se puede utilizar en un entorno de Windows.

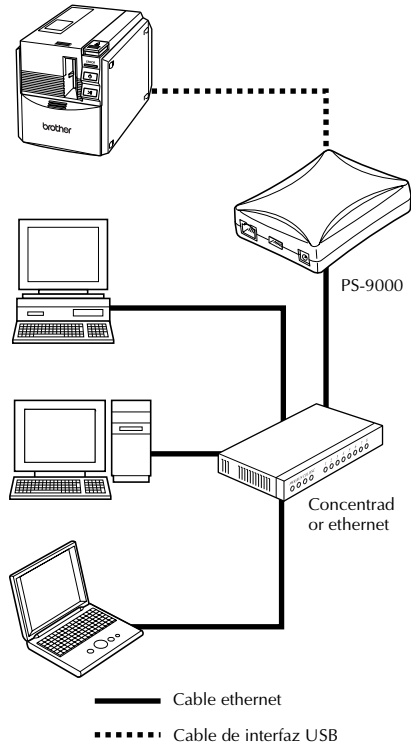

### Nota

- Para la instalación de PS-9000, consulte el manual de instrucciones para el servidor de impresoras PS-9000.

**1** Encienda la computadora personal y luego inserte el CD-ROM en la unidad de CD-ROM.

→ Aparece el cuadro de diálogo "Brother Setup".

- Puede transcurrir algún tiempo hasta que aparezca el cuadro de diálogo "Brother Setup".
- Si el cuadro de diálogo "Brother Setup" no aparece, haga doble clic sobre el icono "My Computer" y, a continuación, haga doble clic en el icono P-touch.

**2** Haga clic sobre el botón de Instalación avanzada.



→ Aparece un cuadro de diálogo en el que puede seleccionar el software que desea instalar.

**3** Haga clic sobre el botón del controlador.

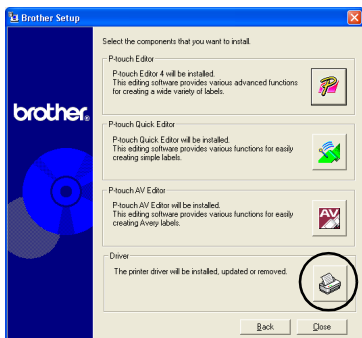

→ Aparece el cuadro de diálogo "Driver Setup".

**4** Haga clic sobre "Network Connection" y luego haga clic sobre [OK].

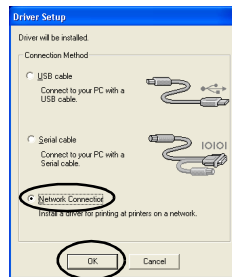

→ Aparece el cuadro de diálogo "Driver Setup (Brother PT-9500PC)" que indica que la instalación va a comenzar.

**5** Haga clic sobre "Install" y luego sobre [Next].

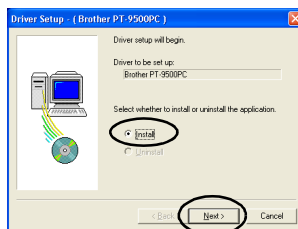

**6** Haga clic sobre [Next].

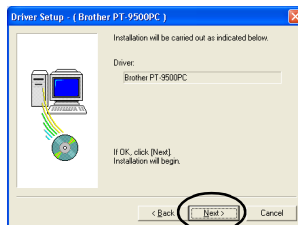

→ Comienza la instalación del controlador.

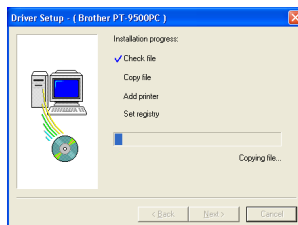

**7** Haga clic sobre [Next].

→ Aparece un cuadro de diálogo que indicará que la instalación se ha completado.

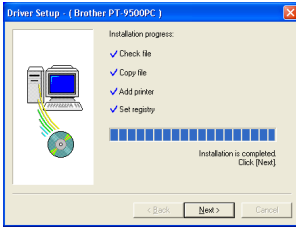

**8** Extraiga el CD-ROM de la unidad de CD-ROM.

**9** Haga clic sobre “Yes, I want to restart my computer now” y luego haga clic sobre [Finish].

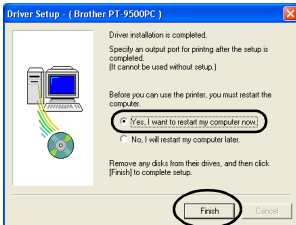

→ La instalación del controlador de impresora se ha completado y la computadora personal se reiniciará.

**10** Instale el servidor de impresora PS-9000. Para la instalación de PS-9000, consulte el manual de instrucciones para el servidor de impresoras PS-9000.

## Configuración de la velocidad en baudios de la computadora personal y la PT-9500PC

Siga los siguientes pasos para cambiar o confirmar la velocidad en baudios de la computadora personal y de la PT-9500PC.

**1** En la barra de tareas, haga clic sobre el botón “Start” y luego haga clic sobre “Control Panel”.

→ Aparece el cuadro de diálogo “Control Panel”.

□ Para Windows® 95/98/98SE/Me/NT 4.0/2000 Pro

En la barra de tareas, haga clic sobre el botón “Start”, seleccione “Settings”, haga clic sobre “Control Panel” y luego haga doble clic sobre el icono “Printer”. Continúe con el paso **4**.

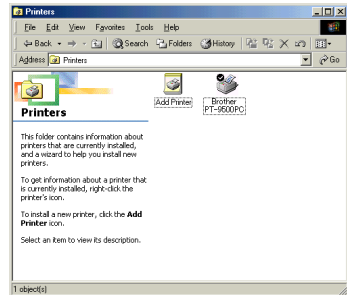

**2** Haga clic sobre “Printers and Other Hardware”.

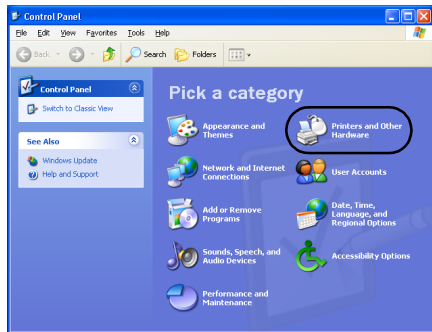

→Aparecerá la ventana “Printers and Other Hardware”.

**3** Haga clic sobre “Printers and Faxes”.

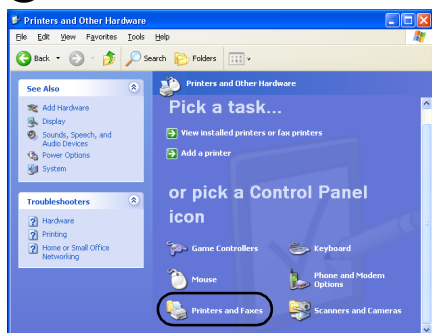

→Aparecerá la ventana “Printers and Faxes”.

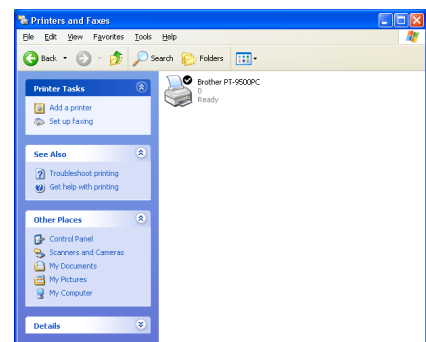

**4** Haga clic con el botón derecho del mouse en el icono Brother PT-9500PC y, a continuación, haga clic sobre “Properties”.

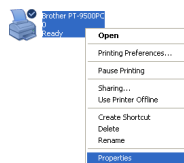

→Aparecerá la ventana “Brother PT-9500PC Properties”.

**5** Haga clic sobre la ficha “Device Setting”.

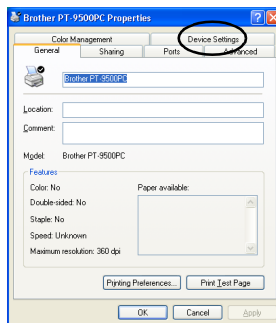

Para Windows® 95/98/98 SE/Me, haga clic sobre la ficha “Advanced”.

→Aparece la ventana “Device Setting”.



- 6** Haga clic sobre [Utilities] y luego haga clic sobre [Properties], junto a Utilities.

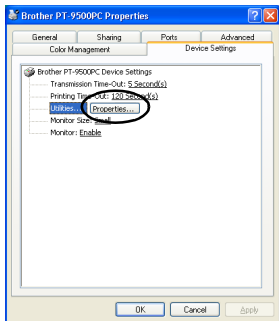

Para Windows® 95/98/98 SE/Me, haga clic sobre [Utilities].

→ Aparecerá el cuadro de diálogo "Brother PT-9500 Utility".

- 7** Seleccione la velocidad en baudios deseada.

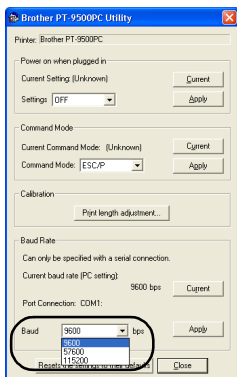

- 8** Haga clic sobre [Apply].

→ Se cambiará la velocidad en baudios.

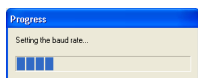

- 9** Haga clic sobre [Close].

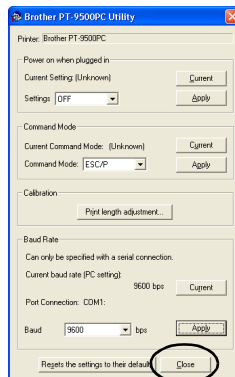

→ Aparecerá nuevamente la ventana "Brother PT-9500PC Properties".

- 10** Haga clic sobre [OK].

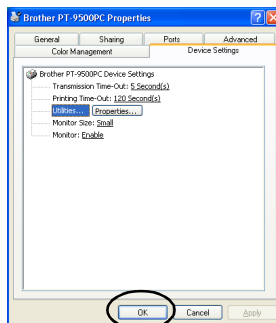

→ La instalación se ha completado y la ventana "Brother PT-9500PC Properties" se cerrará.

## Nota

- Si utiliza una computadora personal que no es compatible con una velocidad en baudios de 115.200 bps. para el puerto serie, cambie la velocidad en baudios de la PT-9500PC a 9.600 bps. Para obtener más información, consulte "Cambio de la velocidad en baudios" (→ P.107).

## Desinstalación del software

Si la PT-9500PC no se va a utilizar en el futuro con una computadora personal, siga los siguientes pasos para desinstalar el software.

- 1 Haga doble clic sobre el icono “My Computer” y luego haga clic sobre “Add or remove programs”.

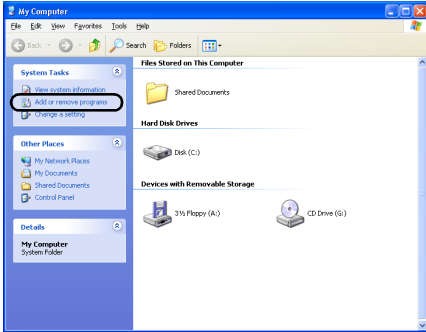

→ Aparece la ventana “Add or Remove Programs”.

- Para Windows® 95/98/98SE/Me/NT 4.0/ 2000 Pro

En la barra de tareas, haga clic sobre el botón “Start”, seleccione “Settings”, haga clic sobre “Control Panel” y luego haga doble clic sobre el icono “Add/Remove Programs”.



- 2 Seleccione Brother P-touch Editor Version 4.0, P-touch Quick Editor o P-touch AV Editor.

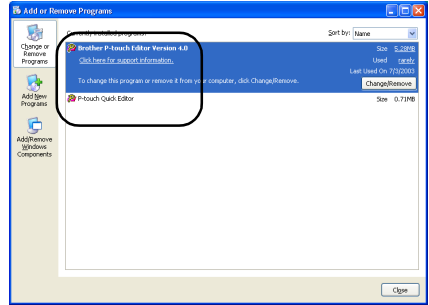

- Para Windows® 95/98/98SE/Me/NT 4.00 Seleccione Brother P-touch Editor Version 4.0 o P-touch Quick Editor de la lista que aparece en la ventana “Add/Remove Programs Properties”.

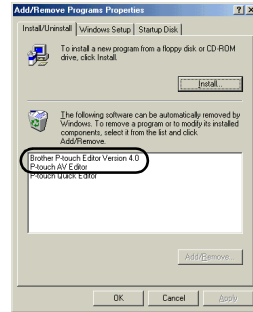

- 3 Haga clic sobre [Change/Remove].

→ Aparece el cuadro de diálogo “Confirm File Deletion”.

- 4 Haga clic sobre [OK] o [Yes].

- P-touch Editor 4.0

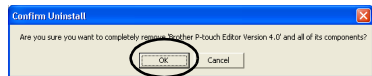

- P-touch Quick Editor

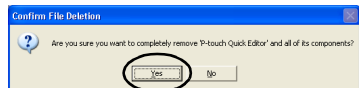

→ Se elimina el software.

- P-touch AV Editor

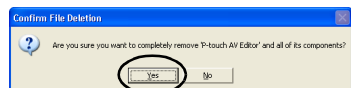

## La impresora ya no se utiliza

Elimine el controlador de impresora PT-9500PC. Para eliminar la PT-9500PC, seleccione P-touch 9500PC en la ventana "Printer" de "Control Panel" ("Printers and Faxes" en Windows® XP) y elimínela. Para eliminar completamente el controlador de la impresora, siga los siguientes pasos.

**1** Apague la PT-9500PC y retire el cable de interfaz de la computadora personal.

**2** Inserte el CD-ROM en la unidad de CD-ROM.

→ Aparece el cuadro de diálogo "Brother Setup".

- Puede transcurrir algún tiempo hasta que aparezca el cuadro de diálogo "Brother Setup".
- Si el cuadro de diálogo "Brother Setup" no aparece, haga doble clic sobre el icono "My Computer" y, a continuación, haga doble clic en el icono P-touch.

**3** Haga clic sobre el botón de Instalación avanzada.

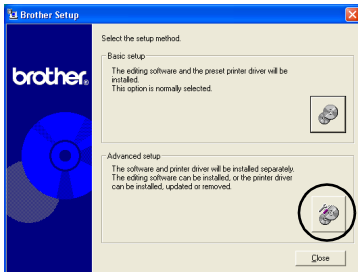

→ Aparece un cuadro de diálogo en el que puede seleccionar el software que desea instalar.

**4** Haga clic sobre el botón del controlador.

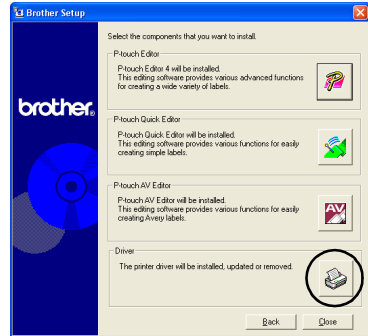

→ Aparece el cuadro de diálogo "Driver Setup".

**5** Haga clic sobre [OK].

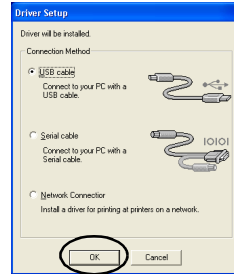

→ Aparece el cuadro de diálogo "Confirmation".

**6** Lea el contenido y luego haga clic sobre [OK].

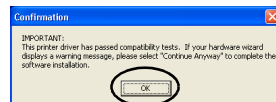

- Este cuadro de diálogo puede no aparecer, dependiendo del sistema operativo que funcione en la computadora personal.

→ Aparece el cuadro de diálogo "Driver Setup (Brother PT-9500PC)".

**7** Haga clic sobre “Delete Brother PT-9500PC” y luego sobre [Next].

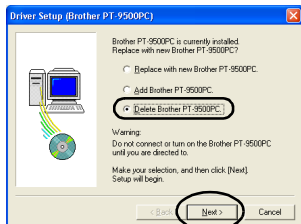

→ Aparece el cuadro de diálogo “Confirmation”.

- Si selecciona “Replaca with new Brother PT-9500PC”, el controlador de impresora instalado anteriormente se elimina y se reemplaza por el nuevo. Seleccione esta opción si desea actualizar el controlador de impresora o cuando utilice una computadora personal que funcione con Windows® 2000 Pro/XP y se disponga a cambiar la PT-9500PC por otra con un número de serie diferente.
- If “Add Brother PT-9500PC” is selected, Si selecciona “Add Brother PT-9500PC”, se agregará un nuevo configurador de impresora. Seleccione esta opción cuando necesite conectar varias PT-9500PC operativas a la misma computadora personal. En el caso de Windows® 98/98 SE/Me, sólo se agrega un puerto nuevo sin que lo haga como una impresora nueva.

**8** Haga clic sobre [Yes].

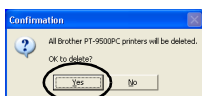

→ Comienza la eliminación del controlador de impresora.

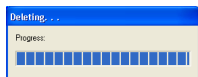

→ Aparece un cuadro de diálogo que indica que la unidad Brother PT-9500PC se eliminó correctamente.

**9** Haga clic sobre [Finish].

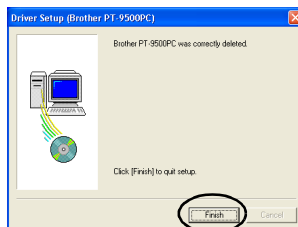

→ La eliminación del controlador de impresora se ha completado.

# Sistemas con Mac OS 8.6–9.x

Siga el siguiente procedimiento para instalar el software en una Macintosh que funcione con Mac OS 8.6–9.x.

## ■ Creación de etiquetas con varios diseños

Consulte “Instalación de P-touch Editor y del controlador de impresora” (→ P.49).

## ■ Impresión sencilla de etiquetas

Consulte “Instalación de P-touch Quick Editor y del controlador de impresora” (→ P.51).

## Instalación de P-touch Editor y del controlador de impresora

Instale P-touch Editor 3.2, para diseñar etiquetas, y el software del controlador de impresora.

### Nota

- No conecte el cable de interfaz USB a la computadora Macintosh hasta que el software haya sido instalado y la Macintosh haya sido reiniciada. Si el cable de interfaz USB ya está conectado a la Macintosh, retírelo.

### 1 Encienda la Macintosh y luego inserte el CD-ROM en la unidad de CD-ROM.

→ Aparece la ventana “P-touch”.

### 2 Haga doble clic sobre la carpeta Mac OS 9.

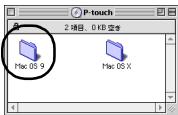

→ Aparece la ventana “Mac OS 9”.

### 3 Haga doble clic sobre la carpeta P-touch Editor 3.2.



→ Aparece la ventana “P-touch Editor 3.2”.

### 4 Haga doble clic sobre el icono P-touch Editor 3.2 Installer.



→ Comienza el instalador.

### 5 Confirme la unidad en la que desea instalar el software y luego haga clic sobre [Install].

Para cambiar la unidad, haga clic sobre [Drive].

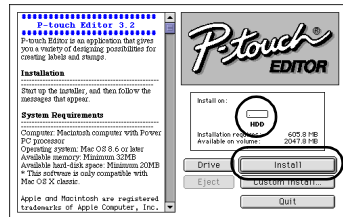

Al hacer clic sobre “Custom Install”, se muestra un cuadro de diálogo que le permite seleccionar las opciones que desea instalar. Sólo se instalan las opciones que tengan una marca de verificación al lado. Anule la marcas de verificación de los programas que no desea instalar.

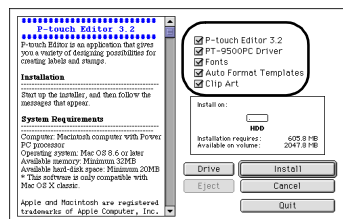

Abajo se detallan los programas que se pueden instalar.

Programa	Descripción
<b>P-touch Editor 3.2</b>	Software de P-touch Editor
<b>PT-9500PC Driver</b>	Controlador de impresora para la PT-9500PC
<b>Fonts (13 tipografías)</b>	Se pueden instalar fuentes para idiomas con el alfabeto latino, tales como Atlanta, etc.
<b>Plantillas de formato automático</b>	Una colección de plantillas preformateadas para etiquetas
<b>Clip Art</b>	Una colección de ilustraciones, etc., que pueden disponerse sobre las etiquetas

- Si no se selecciona la instalación personalizada, se instalarán todos los programas. Se requiere, aproximadamente, 100 MB de espacio disponible en el disco duro.

→Comienza la instalación.

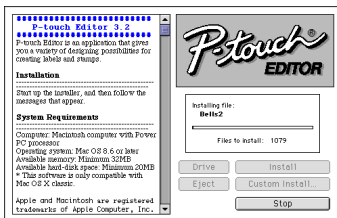

→Cuando se completa la instalación, aparece el mensaje “Installation is done.”.

## 6 Haga clic sobre [Quit].

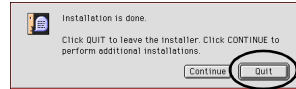

## 7 Haga clic sobre [Restart].



→La instalación del P-touch Editor se ha completado y la Macintosh se reiniciará.

## 8 Una vez que la Macintosh se reinicie, conecte la PT-9500PC a la Macintosh con el cable de interfaz USB y luego encienda la PT-9500PC.

Para obtener más información, consulte “Conexión a una computadora personal” (→ P.16).

Continúe con “Selección de la impresora” (→ P.54).

## Instalación de P-touch Quick Editor y del controlador de impresora

Instale P-touch Quick Editor, para imprimir etiquetas utilizando operaciones simples, y el controlador de impresora.

### Nota

- No conecte el cable de interfaz USB a la Macintosh hasta que el software haya sido instalado y la Macintosh haya sido reiniciada. Si el cable de interfaz USB ya está conectado a la Macintosh, retírelo.

### 1 Encienda la Macintosh y luego inserte el CD-ROM en la unidad de CD-ROM.

→ Aparece la ventana "P-touch".

### 2 Haga doble clic sobre la carpeta Mac OS 9.

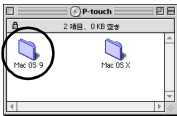

→ Aparece la ventana "Mac OS 9".

### 3 Haga doble clic sobre el icono P-touch Quick Editor Installer.



→ Comienza el instalador.

### 4 Confirme la unidad en la que desea instalar el software y luego haga clic sobre "Install".

Para cambiar la unidad, haga clic sobre "Drive".

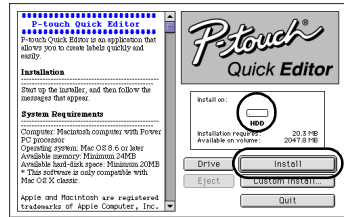

Al hacer clic sobre "Custom Install", se muestra un cuadro de diálogo que le permite seleccionar las opciones que desea instalar. Sólo se instalan las opciones que tengan una marca de verificación al lado. Anule las marcas de verificación de los programas que no desea instalar.

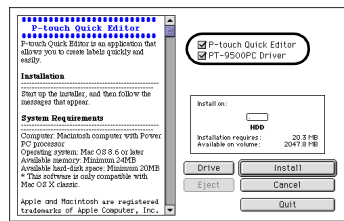

Abajo se detallan los programas que se pueden instalar.

Programa	Descripción
P-touch Quick Editor	P-touch Quick Editor software
PT-9500PC Driver	Controlador de impresora para la PT-9500PC

- Si no se selecciona la instalación personalizada, se instalarán todos los programas. Se requiere, aproximadamente, 20 MB de espacio disponible en el disco duro.

→Comienza la instalación.

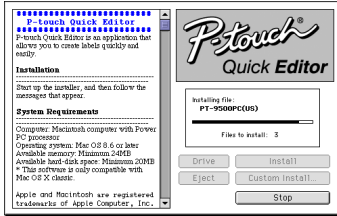

→Cuando se completa la instalación, aparece el mensaje "Installation is done."

## 5 Haga clic sobre [Quit].

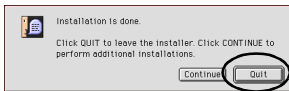

## 6 Haga clic sobre [Restart].

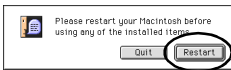

→La instalación de P-touch Quick Editor se ha completado y la Macintosh se reiniciará.

## 7 Una vez que la Macintosh se reinicie, conecte la PT-9500PC a la Macintosh con el cable de interfaz USB y luego encienda la PT-9500PC.

Para obtener más información, consulte "Conexión a una computadora personal" (→ P.16).

Continúe con "Selección de la impresora" (→ P.54).

## Instalación del controlador de impresora exclusivamente

Instale sólo el controlador de impresora necesario para utilizar la PT-9500PC como impresora.

### Nota

- No conecte el cable de interfaz USB a la Macintosh hasta que el controlador de impresora haya sido instalado y la Macintosh haya sido reiniciada. Si el cable de interfaz USB ya está conectado a la Macintosh, retírelo.

## 1 Encienda la Macintosh y luego inserte el CD-ROM en la unidad de CD-ROM.

→Aparece la ventana "P-touch".

## 2 Haga doble clic sobre la carpeta Mac OS 9.



→Aparece la ventana "Mac OS 9".

## 3 Haga doble clic sobre la carpeta P-touch Editor 3.2.

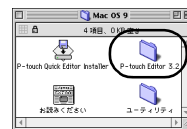

→Aparece la ventana "P-touch Editor 3.2".



- 4** Haga doble clic sobre el icono P-touch Editor 3.2 Installer.



→Comienza el instalador.

- 5** Confirme la unidad en la que desea instalar el software y luego haga clic sobre [Custom Install].  
Para cambiar la unidad, haga clic sobre "Drive".

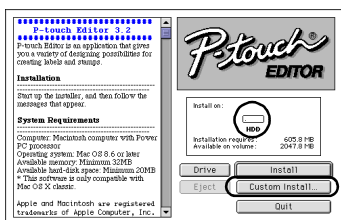

→ Aparece un cuadro de diálogo en el que puede seleccionar los programas que desea instalar.

- 6** Anule la marca de los cuadros de verificación de todos los controladores de impresoras, excepto de PT-9500PC Printer Driver.

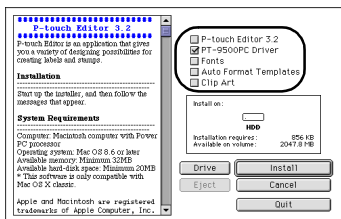

- 7** Haga clic sobre [Install].  
→Comienza la instalación.

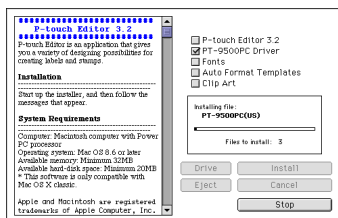

→ Cuando se completa la instalación, aparece el mensaje "Installation is done."

- 8** Haga clic sobre [Quit].

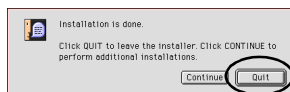

- 9** Haga clic sobre [Restart].



→ La instalación del controlador de impresora se ha completado y la Macintosh se reiniciará.

- 10** Una vez que la Macintosh se reinicie, conecte la PT-9500PC a la Macintosh con el cable de interfaz USB y luego encienda la PT-9500PC.  
Para obtener más información, consulte "Conexión a una computadora personal" (→ P.16).

## Selección de la impresora

Seleccione la PT-9500PC como impresora.

- 1 Despliegue el menú "Apple" y seleccione "Chooser".



→ Aparece la ventana "Chooser".

- 2 Seleccione PT-9500PC.

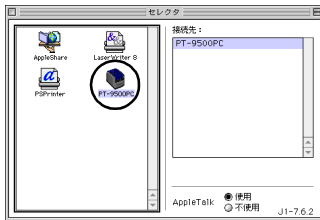

- 3 Cierre la ventana "Chooser".

→ Aparece un mensaje de confirmación.

- 4 Haga clic sobre [OK].

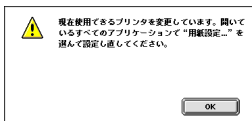

→ Ahora podrá utilizar la PT-9500PC como impresora.

Continúe con "Creación de etiquetas: Versión para Macintosh" (→ P.91).

## Desinstalación del software

Si la PT-9500PC no se va a utilizar en el futuro con una computadora Macintosh, siga los siguientes pasos para desinstalar el software.

### ■ Desinstalación de P-touch Editor

- 1 Haga doble clic sobre la unidad en la que está instalado el P-touch Editor.
- 2 Elimine la carpeta P-touch Editor 3.2.
- 3 Haga doble clic sobre la unidad en la que está instalado el sistema operativo de la Macintosh.
- 4 En "System Folder", abra la carpeta "Preferences folder" y elimine P-touch Editor 3.2 Prefs.



### ■ Desinstalación de P-touch Quick Editor

- 1 Haga doble clic sobre la unidad en la que está instalado el P-touch Quick Editor.
- 2 Elimine la carpeta P-touch Quick Editor.
- 3 Haga doble clic sobre la unidad en la que está instalado el sistema operativo de la Macintosh.
- 4 En "System Folder", abra la carpeta "Preferences folder" y elimine P-touch Quick Editor Prefs.



## ■ Eliminación del controlador de impresora

- ① Retire el cable de interfaz USB que está conectado a la PT-9500PC desde el puerto USB de Macintosh.
- ② Haga doble clic sobre la unidad en la que está instalado el sistema operativo de la Macintosh.
- ③ En "System Folder", abra la carpeta "Extensions folder" y elimine PT-9500PC y USB PT-9500PC Extension.



- ④ En "System Folder", abra la carpeta "Preferences folder" y elimine PT-9500PC Prefs.



## Sistemas con Mac OS X 10.1 o posterior

Siga el siguiente procedimiento para instalar el software en una Macintosh que funcione con Mac OS X 10.1–10.2.6. Instale el controlador de impresora después de instalar P-touch Editor o P-touch Quick Editor.

### ■ Creación de etiquetas con varios diseños

Consulte “Instalación de P-touch Editor” (→ P.56).

### ■ Impresión sencilla de etiquetas

Consulte “Instalación de P-touch Quick Editor” (→ P.59).

## Instalación de P-touch Editor

Instale P-touch Editor 3.2, para diseñar etiquetas, y el software del controlador de impresora.

### Nota

- Al instalar el software, regístrese utilizando un nombre de usuario con autoridad de administrador.
- Para Mac OS X 10.1, el funcionamiento de P-touch Editor Installer puede ser lento. Al instalar o desinstalar el software, seleccione un método de entrada que no sea japonés (por ejemplo, español) utilizando el menú del teclado. Pulse la barra de espacio mientras mantiene pulsada la tecla de comando para modificar el método de entrada.

### 1 Encienda la Macintosh y luego inserte el CD-ROM en la unidad de CD-ROM.

→ Aparece la icono P-touch CD-ROM.

### 2 Haga doble clic sobre el icono P-touch.



P-touch

→ Aparece la ventana “P-touch”.

### 3 Haga doble clic sobre la carpeta Mac OS X.

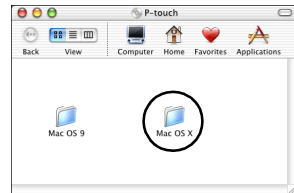

→ Aparece la ventana “Mac OS X”.

### 4 Haga doble clic sobre la carpeta P-touch Editor 3.2.

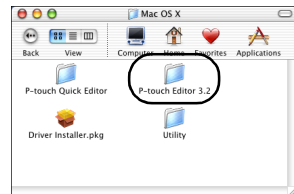

→ Aparece la ventana “P-touch Editor 3.2”.

- 5** Haga doble clic sobre el icono P-touch Editor 3.2 Installer.

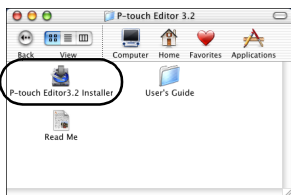

→Comienza el instalador.

- 6** Haga clic sobre [Next].

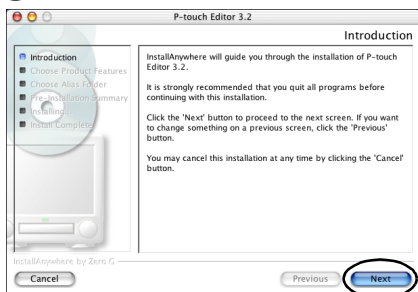

→Aparece el cuadro de diálogo "Important Information".

- 7** Haga clic sobre [Next].

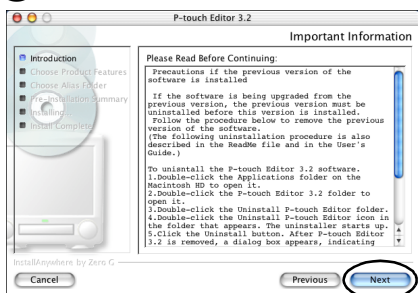

→Aparece el cuadro de diálogo "Choose Product Components".

- 8** Seleccione el conjunto de funciones y los programas que desea instalar y luego haga clic sobre [Next].

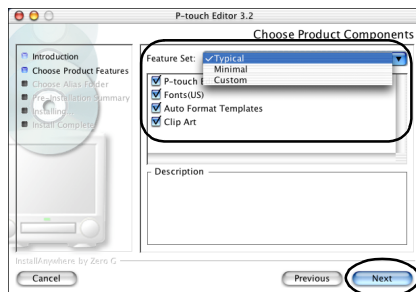

Abajo se detallan los programas que se pueden instalar.

Programa	Descripción
<b>P-touch Editor 3.2</b>	Software de P-touch Editor
<b>Fonts (13 tipografías)</b>	Se pueden instalar fuentes para idiomas con el alfabeto latino, tales como Atlanta, etc.
<b>Plantillas de formato automático</b>	Una colección de plantillas preformateadas para etiquetas
<b>Clip Art</b>	Una colección de ilustraciones, etc., que pueden disponerse sobre las etiquetas

**Standard**

Se instalarán todos los programas. Se requiere, aproximadamente, 100 MB de espacio disponible en el disco duro.

**Minimum**

Sólo se instalará P-touch Editor. Se requiere, aproximadamente, 20 MB de espacio disponible en el disco duro.

**Custom**

El usuario puede seleccionar los programas que desea instalar.

→Aparece el cuadro de diálogo "Choose Alias Folder".

**9** Seleccione la ubicación en la que desea crear un alias y haga clic sobre [Next].

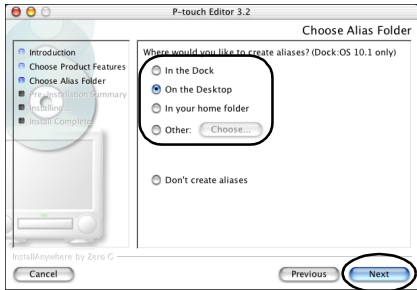

- Para Mac OS X 10.2, seleccione una ubicación que no sea “Dock”. Si hace clic sobre “Dock” y continúa con la instalación, el alias no se creará en “Dock” y el icono “Dock” puede volver a las preferencias.

→ Aparece el cuadro de diálogo “Pre-installation Summary”.

**10** Haga clic sobre [Install].

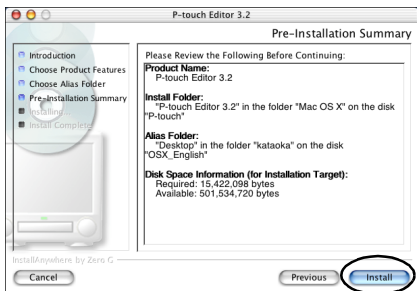

→ Comienza la instalación.



→ Al completarse la instalación, aparece el cuadro de diálogo “Install Complete”.

**11** Haga clic sobre [Done].

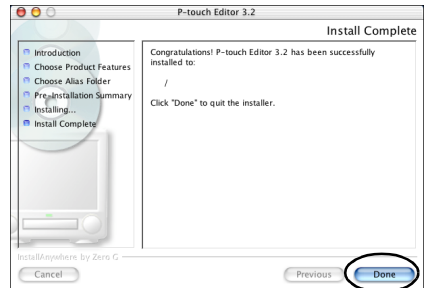

→ La instalación del P-touch Editor se ha completado.

Continúe con “Instalación del controlador de impresora” (→ P.61).

## Instalación de P-touch Quick Editor

Instale P-touch Quick Editor para imprimir etiquetas utilizando operaciones simples.

### Nota

- Al instalar el software, regístrese utilizando un nombre de usuario con autoridad de administrador.
- Para Mac OS X 10.1, el funcionamiento de P-touch Editor Installer puede ser lento. Al instalar o desinstalar el software, seleccione un método de entrada que no sea japonés (por ejemplo, español) utilizando el menú del teclado. Pulse la barra de espacio mientras mantiene pulsada la tecla de comando para modificar el método de entrada.

### 1 Encienda la Macintosh y luego inserte el CD-ROM en la unidad de CD-ROM.

→ Aparece el icono P-touch CD-ROM.

### 2 Haga doble clic sobre el icono P-touch.



→ Aparece la ventana "P-touch".

### 3 Haga doble clic sobre la carpeta Mac OS X.

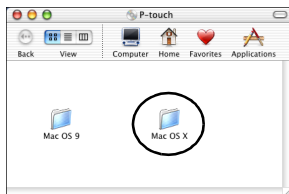

→ Aparece la ventana "Mac OS X".

### 4 Haga doble clic sobre la carpeta P-touch Quick Editor.



→ Aparece la ventana "P-touch Quick Editor".

### 5 Haga doble clic sobre el icono Quick Editor Installer.

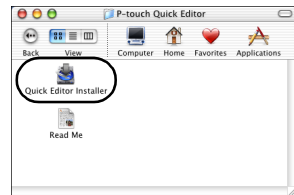

→ Comienza el instalador.

### 6 Haga clic sobre [Next].

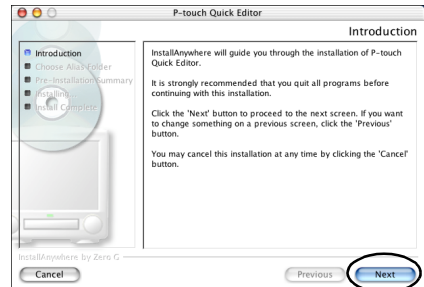

→ Aparece el cuadro de diálogo "Important Information".

## 7 Haga clic sobre [Next].

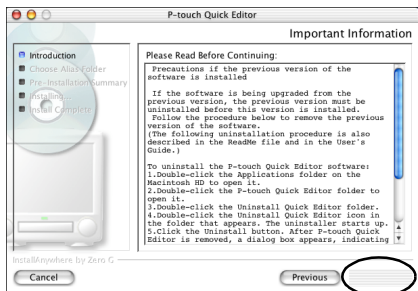

→ Aparece el cuadro de diálogo "Choose Alias Folder".

## 8 Seleccione la ubicación en la que desea crear un alias y haga clic sobre [Next].

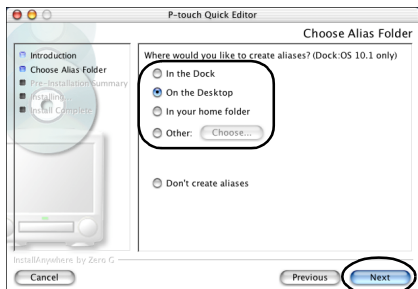

- Para Mac OS X 10.2, seleccione una ubicación que no sea "Dock". Si hace clic sobre "Dock" y continúa con la instalación, el alias no se creará en "Dock" y el icono "Dock" volverá a tener la configuración inicial.

→ Aparece el cuadro de diálogo "Pre-installation Summary".

## 9 Haga clic sobre [Install].

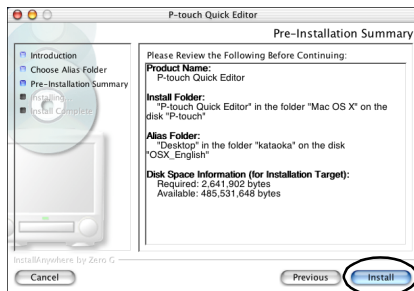

→ Comienza la instalación.

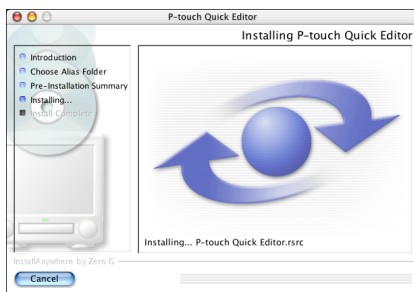

→ Al completarse la instalación, aparece el cuadro de diálogo "Install Complete".

## 10 Haga clic sobre [Done].

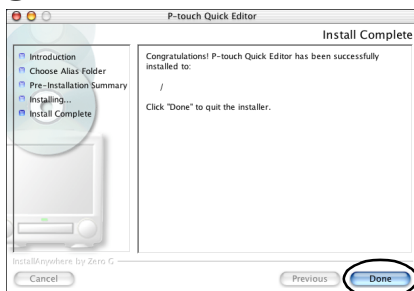

→ La instalación de P-touch Quick Editor se ha completado.

Continúe con "Instalación del controlador de impresora" (→ P.61).



## Instalación del controlador de impresora

Instale el controlador de impresora necesario para utilizar la PT-9500PC como impresora.

### Nota

- No conecte el cable de interfaz USB a la Macintosh hasta que el controlador de impresora haya sido instalado y la Macintosh haya sido reiniciada. Si el cable de interfaz USB ya está conectado a la Macintosh, retírelo.

### 1 Haga doble clic sobre el icono “Driver Installer.pkg” en la ventana de Mac OS X.



→Comienza el instalador.

### 2 Haga clic sobre .



→Aparece un cuadro de diálogo en el que podrá escribir el nombre y la contraseña del administrador.

### 3 Escriba el nombre y la contraseña del administrador y luego haga clic sobre [OK].



→Aparece el cuadro de diálogo “Welcome to the PT-9500PC Driver Installer”.

### 4 Haga clic sobre [Continue].

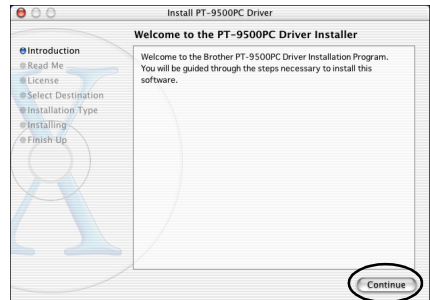

→Se muestra el entorno operativo necesario para la instalación.

**5** Confirme el contenido y luego haga clic sobre [Continue].

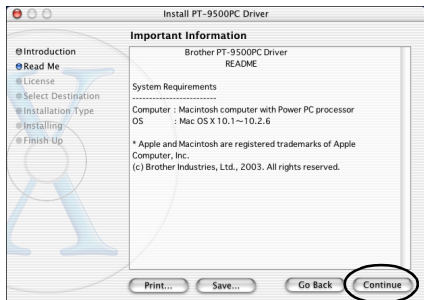

→ Aparece el cuadro de diálogo "Software License Agreement".

**6** Lea el contenido y luego haga clic sobre [Continue].

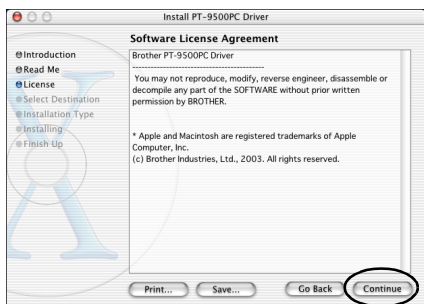

→ Aparece el cuadro de diálogo en el que podrá confirmar el contrato de licencia.

**7** Para continuar con la instalación haga clic sobre [Aagree].



→ Aparece el cuadro de diálogo "Select a Destination".

**8** Seleccione la unidad en la que desea instalar el controlador de impresora y luego haga clic sobre [Continue]. Seleccione la unidad en la que está instalado Mac OS X.

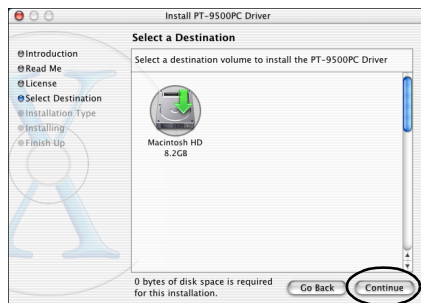

→ Aparece el cuadro de diálogo "Easy Install".

## 9 Haga clic sobre [Upgrade].

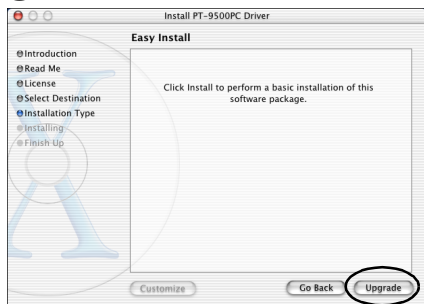

→ Aparece un cuadro de diálogo en el que podrá confirmar la instalación.

## 10 Para continuar con la instalación, haga clic sobre [Continue Installation].

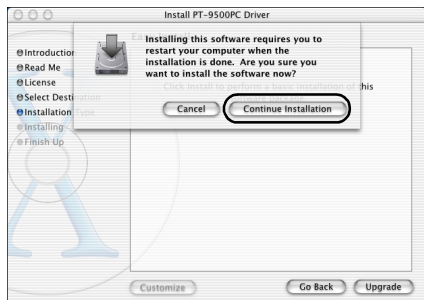

→ Comienza la instalación.

→ Al completarse la instalación, aparece el mensaje "Software was installed correctly."

## 11 Haga clic sobre [Restart].

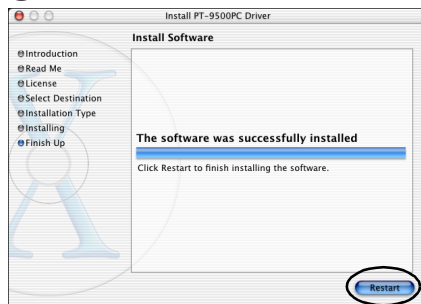

→ La instalación del controlador de impresora se ha completado y la Macintosh se reiniciará.

## 12 Una vez que la Macintosh se reinicie, conecte la PT-9500PC a la Macintosh con el cable de interfaz USB y luego encienda la PT-9500PC.

Para obtener más información, consulte "Conexión a una computadora personal" (→ P.16).

## Selección de la impresora

Seleccione la PT-9500PC como impresora.

**1** Haga doble clic sobre la unidad en la que está instalado Mac OS X.

**2** Haga doble clic sobre la carpeta "Applications".

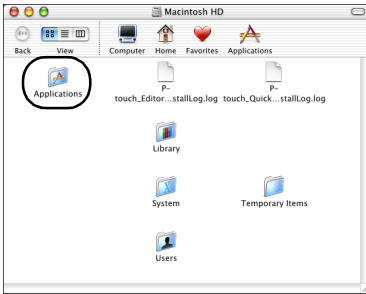

→ Aparece la ventana "Applications".

**3** Haga doble clic sobre la carpeta "Utilities".

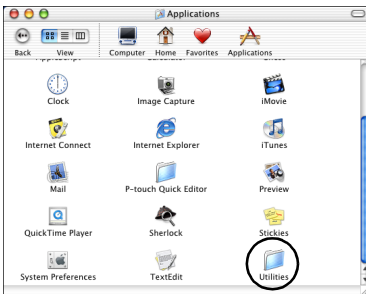

→ Aparece la ventana "Utilities".

**4** Haga doble clic sobre el icono "Print Center".

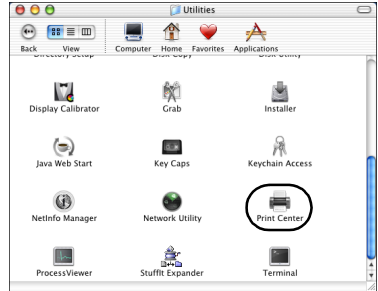

No hay impresoras disponibles para seleccionar

Aparece el mensaje "You have no printers available". Continúe con el paso **5**.

Impresoras disponibles para seleccionar

Se muestran los nombres de las impresoras disponibles en el cuadro de diálogo "Printer List". Continúe con el paso **6**.

La PT-9500PC ya está registrada.

La PT-9500PC aparece en la lista "Printer List". Continúe con el paso **8**.

**5** Haga clic sobre [Add].

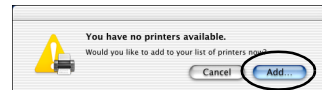

→ Aparece el cuadro de diálogo "Printer List".

**6** Haga clic sobre [Add Printer].

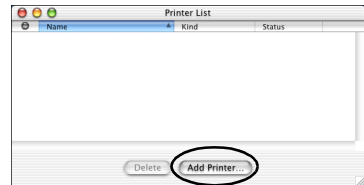

- 7** Seleccione PT-9500PC y luego haga clic sobre [Add].

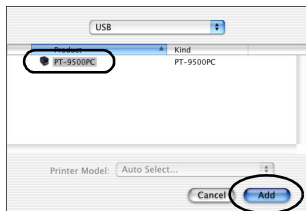

→ Aparece el cuadro de diálogo "Printer List" nuevamente.

- 8** Confirme que la PT-9500PC ha sido agregada y luego cierre el cuadro de diálogo "Printer List".

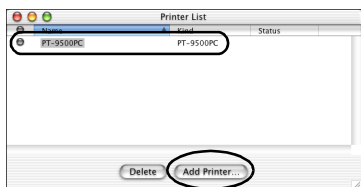

→ La PT-9500PC puede utilizarse como impresora.

Continúe con "Creación de etiquetas: Versión para Macintosh" (→ P.91).

## Desinstalación del software

Si la PT-9500PC no se va a utilizar en el futuro con una computadora Macintosh, siga los siguientes pasos para desinstalar el software.

### ■ Desinstalación de P-touch Editor

- 1** Haga doble clic sobre la carpeta "Applications" en la unidad en la que está instalado Mac OS X.

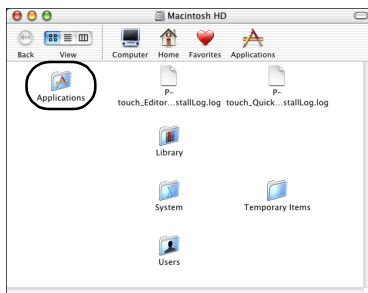

→ Aparece la ventana "Applications".

- 2** Haga doble clic sobre la carpeta "P-touch Editor 3.2".

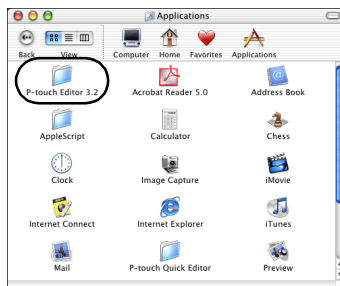

→ Aparece la ventana "P-touch Editor 3.2".

**3** Haga doble clic sobre la carpeta "Uninstall P-touch Editor".



→ Aparece la ventana "Uninstall P-touch Editor".

**4** Haga doble clic sobre "Uninstall P-touch Editor".

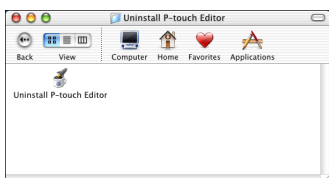

→ Comienza "InstallAnywhere Uninstaller".

**5** Haga clic sobre [Uninstall].

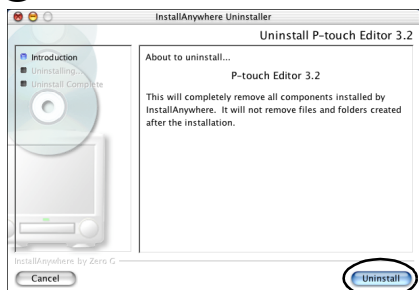

→ Se elimina el software.

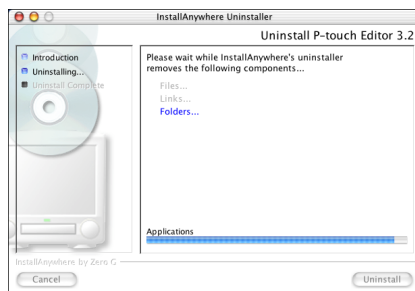

→ Al completarse la desinstalación, aparece el cuadro de diálogo "Uninstall Complete".

**6** Haga clic sobre [Quit].

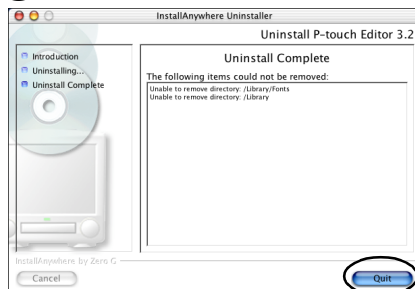

**7** Haga doble clic sobre la carpeta "Preferences" en Macintosh HD/Users/ User Name/Library/Preferences.

**8** Elimine P-touch Editor 3.2 Prefs y P-touch Editor 3.2. plist.

→ Se elimina P-touch Editor.

## ■ Desinstalación de P-touch Quick Editor

- ① Haga doble clic sobre la carpeta “Applications” en la unidad en la que está instalado Mac OS X.

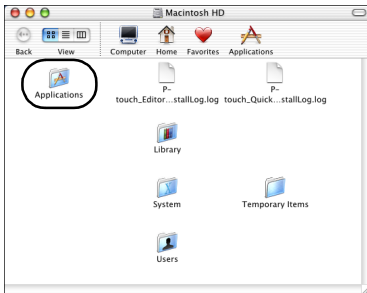

→ Aparece la ventana “Applications”.

- ② Haga doble clic sobre la carpeta P-touch Quick Editor.

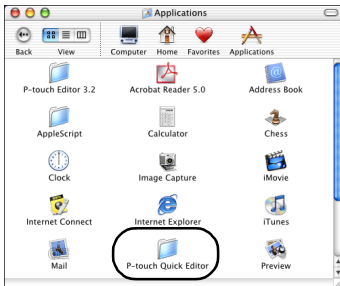

→ Aparece la ventana “P-touch Quick Editor”.

- ③ Haga doble clic sobre la carpeta “Uninstal Quick Editor”.

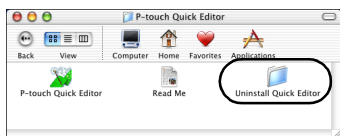

→ Aparece la ventana “Uninstall Quick Editor”.

- ④ Haga doble clic sobre “Uninstall Quick Editor”.

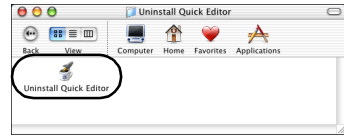

→ Comienza “InstallAnywhere Uninstaller”.

- ⑤ Haga clic sobre [Uninstall].



→ Se elimina el software.

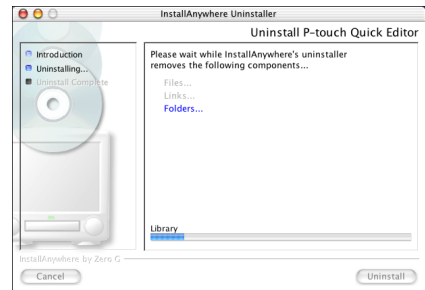

→ Al completarse la desinstalación, aparece el cuadro de diálogo “Uninstall Complete”.

⑥ Haga clic sobre [Quit].



⑦ Haga doble clic sobre la carpeta "Preferences" en Macintosh HD/Users/ User Name/Library/Preferences.

⑧ Elimine P-touch Quick Editor Prefs.  
→ Se elimina P-touch Quick Editor.

#### ■ Eliminación del controlador de impresora

① Retire el cable de interfaz USB que está conectado a la PT-9500PC desde el puerto USB de Macintosh.

② Haga doble clic sobre la carpeta "Applications" en la unidad en la que está instalado Mac OS X.

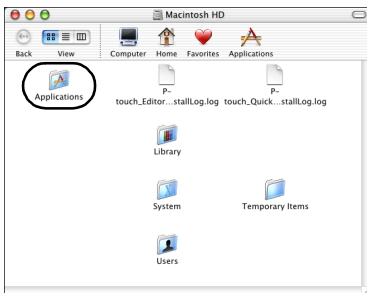

→ Aparece la ventana de "Applications".

③ Haga doble clic sobre la carpeta "Utilities".

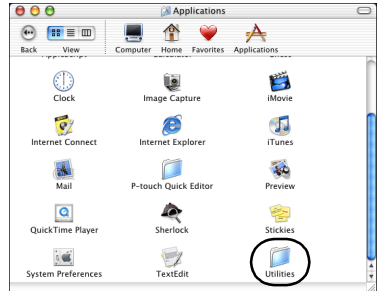

→ Aparece la ventana "Utilities".

④ Haga doble clic sobre el icono "Print Center".

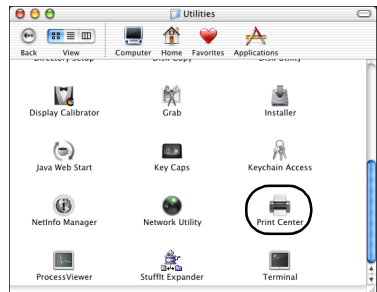

→ Aparece el cuadro de diálogo "Printer List".

⑤ Seleccione la PT-9500PC y luego haga clic sobre [Delete].

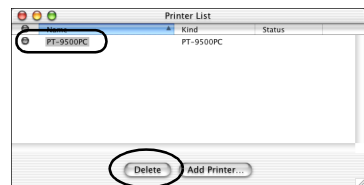

→ Se elimina la impresora.

⑥ Cierre el cuadro de diálogo "Printer List".



# 3

## Creación de etiquetas: Versión para Windows

Este capítulo contiene los procedimientos para diseñar e imprimir etiquetas utilizando Windows.

Creación de etiquetas.....	70
Creación de etiquetas utilizando P-touch Editor .....	71
Creación de etiquetas utilizando P-touch Quick Editor.....	79
Creación de etiquetas utilizando P-touch AV Editor .....	84
Después de la impresión .....	89

## Creación de etiquetas

Cuando haya terminado de preparar el PC, comience a crear etiquetas.

### ■ Creación de etiquetas con varios diseños

Continúe con “Creación de etiquetas utilizando P-touch Editor” (→ P.71).

### ■ Impresión sencilla de etiquetas

Continúe con “Creación de etiquetas utilizando P-touch Quick Editor” (→ P.79).

# Creación de etiquetas utilizando P-touch Editor

Con P-touch Editor se pueden crear etiquetas con diferentes diseños.

## Nota

- Este capítulo contiene un resumen de P-touch Editor. Los detalles sobre el uso de P-touch Editor se encuentran en "Help". Consulte "Utilización de "Help"" (→ P.76).
- En este capítulo se utilizan principalmente los ejemplos de cuadros de diálogo de Windows® XP.

## Activación de P-touch Editor

Active P-touch Editor.

### ■ Para Windows® XP

En la barra de tareas, haga clic sobre el botón "Start", apunte a "All Programs", apunte a P-touch Editor 4.0 y después haga clic sobre P-touch Editor.



→ Aparece el cuadro de diálogo para seleccionar el método de diseño que se desea activar.

### ■ Para Windows® 95/98/98 SE/Me/NT 4.0/2000 Pro

En la barra de tareas, haga clic en el botón "Start", apunte a "Programs", apunte a P-touch Editor 4.0 y después haga clic sobre P-touch Editor.

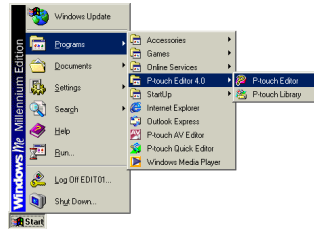

→ Aparece el cuadro de diálogo para seleccionar el método de diseño que se desea activar.

## Ventana de diseño

Aparece el cuadro de diálogo para activar P-touch Editor y para seleccionar el método de diseño que se desea activar.

### 1 Seleccione el diseño.

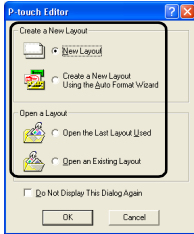

### 2 Haga clic sobre [OK].

→ Aparece la ventana "Layout".

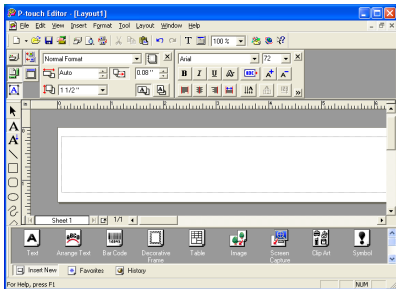

### ■ Banco de propiedades

Haga clic sobre cada botón del banco de propiedades para visualizar el cuadro que permite ajustar la fuente, el diseño, etc. Para cerrar el cuadro de propiedades, haga clic sobre el botón nuevamente.

#### □ Propiedades de impresión

Establezca el método de impresión de etiquetas.

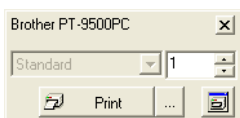

#### □ Propiedades de la página

Establezca el tamaño y la orientación de la etiqueta.



#### □ Propiedades del texto

Establezca la fuente utilizada, la alineación del texto, el espaciado de línea, etc.



#### □ Propiedades de diseño

Establezca la alineación de la figura o del texto.



### ■ Barra de herramientas de dibujo

Dibuje caracteres o figuras.



## ■ Banco de objetos

El banco de objetos contiene iconos para agregar a una etiqueta ilustraciones e imágenes.

### □ Texto

Inserte las líneas de texto.



Text

### □ Organizar el texto

Cambie la forma de las líneas de texto.



Arrange Text

### □ Código de Barras

Configure un código de barras.



Bar Code

### □ Marco Decorativo

Agregue un marco decorativo.



Decorative  
Frame

### □ Tabla

Cree una tabla.



Table

### □ Imagen

Recupere una ilustración o fotografía guardada.



Image

### □ Captura de pantalla

Capture una imagen del escritorio y agréguela a la etiqueta.



Screen  
Capture

### □ Clips de arte

Recupere diferentes ilustraciones.



Clip Art

### □ Símbolo

Recupere diferentes símbolos.



Symbol

### □ Crear imagen

Reúna diferentes elementos para crear una ilustración.



Make Picture

### □ Fecha y hora

Se puede visualizar la fecha y la hora actual como una línea de texto.



Date and Time

### □ Calendario

Se puede visualizar parte de un calendario como una línea de texto.



Calendar

## Creación de un rótulo

En esta sección se describen los procedimientos para crear un rótulo.

**1** Active P-touch Editor.

**2** Haga clic sobre .

→ Aparece el cuadro de propiedades de la página.

**3** Establezca el largo de la cinta en 3 pulgadas.



**4** Establezca el ancho de la cinta en 1/2 pulgada.



**5** Haga clic sobre  en el banco de objetos.

**6** Haga clic sobre la ventana de diseño luego escriba el nombre.



**7** Haga clic sobre  en el cuadro de propiedades del texto.

→ El texto está centrado.



**8** Haga clic sobre  en el banco de objetos.

→ Aparece el cuadro de diálogo "Frame Property"

**9** Seleccione "Category" y "Style".  
En este ejemplo, se selecciona Simple para "Category" y se selecciona un marco rectangular redondeado (línea fina) para "Style".

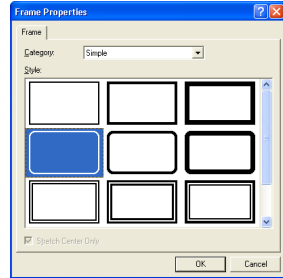

**10** Haga clic sobre [OK].

→ El diseño será como el que se muestra en la siguiente ilustración.



**11** Si no se visualiza el cuadro de propiedades de impresión, haga clic sobre .

→ Aparece el cuadro de propiedades de impresión.

**12** Haga clic sobre  Print  en el cuadro de propiedades de impresión.



→ Se imprimirá la etiqueta.

## Impresión de etiquetas



Imprima la etiqueta que usted creó.

### ■ Impresión

- 1 Haga clic sobre .  
→ Aparece el cuadro de propiedades de impresión.

- 2 Haga clic sobre  Print  en el cuadro de propiedades de impresión.  
→ Se imprimirá la etiqueta.

### ■ Configuración de las condiciones de impresión y de la impresión de las etiquetas

- 1 Haga clic sobre .  
→ Aparece el cuadro de propiedades de impresión.
- 2 Haga clic sobre  en el cuadro de propiedades de impresión.  
→ Aparece el cuadro de diálogo "Print".

### 3 Establezca las condiciones de impresión.

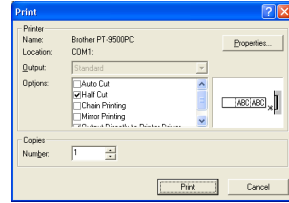

#### □ Producción

**Estándar:** Para una impresión de alta velocidad.

#### □ Opciones

**"Auto Cut":** Las etiquetas impresas se cortan y luego se expulsan.

**"Half Cut":** Sólo se corta la cinta de la etiqueta sin cortar la hoja de respaldo, lo que facilita quitar la hoja de respaldo de la etiqueta.

**"Chain Printing":** La etiqueta impresa se mantendrá en la impresora sin ser expulsada hasta que se imprima la etiqueta siguiente. No se inserta espacio extra entre las etiquetas. Para expulsar las etiquetas, pulse el botón FEED/CUT.

**"Mirror Printing":** Se imprime una imagen reflejada de los datos. Esto resulta muy cómodo para pegar en la superficie interna de vidrios. Utilice cinta transparente.

**"Output Directly to Printer Driver":** Se reduce el tiempo necesario para mandar la salida al controlador de la impresora. No obstante, las etiquetas con diseños complicados pueden no imprimirse correctamente.

#### □ "Numbering" (números consecutivos)

Cuando se ha definido una numeración (números consecutivos) para las etiquetas, se puede establecer que el número que aparece en la etiqueta aumente en una cantidad concreta en cada etiqueta sucesiva.

- 4 Haga clic sobre [Print].  
→ Se imprimirá la etiqueta.

## Utilización de “Help”

“Help” está incluido en P-touch Editor para explicar de manera detallada cómo utilizar el software.

En esta sección se describen los procedimientos para utilizar “Help”.

- 1** Para Windows XP, haga clic sobre el botón “Start” en la barra de tareas, apunte a “All Programs”, apunte a P-touch Editor 4.0 y luego haga clic sobre P-touch Editor.

Para otros sistemas operativos Windows, haga clic sobre el botón “Start” en la barra de tareas, apunte a “Programs”, apunte a P-touch Editor 4.0 y luego haga clic sobre P-touch Editor.

→P-touch Editor se activa y aparece el cuadro de diálogo para seleccionar el método de diseño.

- 2** Seleccione uno de los métodos de diseño y luego haga clic sobre [OK].
  - Para visualizar “Help”, se puede seleccionar cualquier método de diseño.

- 3** Desde el archivo “Help” de la barra del menú, seleccione “P-touch Editor Help”.

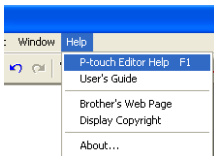

→Aparece la ventana “P-touch Editor4 Help”.

**Barra de herramientas**  
Botones de la barra de herramientas para utilizar “Help”

**Temas**  
Aparece la explicación de cada elemento seleccionado

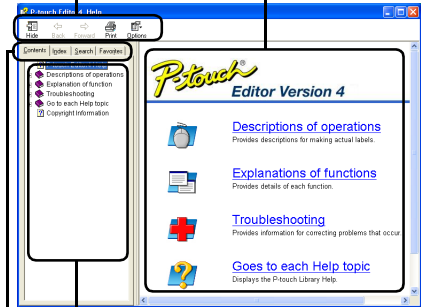

**Ficha**  
Se muestra el encabezado de cada ficha y se pueden realizar búsquedas por palabras claves

Se muestran los contenidos para cada ficha seleccionada



## ■ Impresión de “Help”

Se pueden imprimir los contenidos de los archivos de “Help”. Los archivos de “Help” se imprimen en una impresora normal.

### ① Seleccione la ficha “Contents”.

### ② Seleccione en la lista el tema que desea imprimir.

#### □ Impresión de un tema específico

En la lista de la ficha “Contents”, haga clic sobre el encabezado de la información que desea imprimir. Cuando haya hecho clic sobre el encabezado, se visualizarán los contenidos incluidos en ese encabezado.

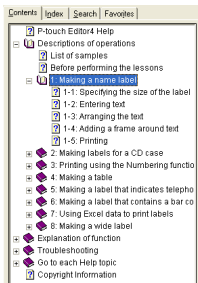

#### □ Impresión del libro “Description of operations”

En la lista de la ficha de “Contents”, haga clic sobre “Description of operations”.



### ③ Haga clic sobre en la barra de herramientas.

→ Aparece el cuadro de diálogo “Print Topics”.

### ④ Seleccione el contenido que desea imprimir.

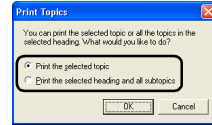

#### □ Impresión del tema seleccionado

Seleccione “Print the selected topic”

#### □ Impresión del encabezado y todos los subtemas seleccionados

Seleccione “Print the selected heading and all subtopics”

### ⑤ Haga clic sobre [OK].

→ Aparece el cuadro de diálogo “Print”.

### ⑥ Seleccione la impresora que desea utilizar en “Select Printer”.

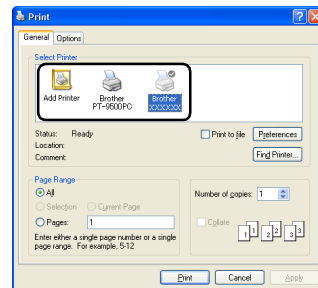







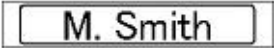

- Los contenidos de los archivos de “Help” no se pueden imprimir en la PT-9500PC. Seleccione una impresora normal que utilice el tamaño carta o tamaños de papel más grandes.
- Dependiendo del tipo de sistema operativo en funcionamiento en el PC, los cuadros de diálogo que se visualizan pueden ser diferentes.

### ⑦ Haga clic sobre [Print].

→ Se imprimirá la información en el archivo “Help”.

## Creación de otros tipos de etiquetas

Se incluyen ejemplos de creación de las diferentes etiquetas enumeradas a continuación en "Description of operations", en P-touch Editor Help.

	Muestra	Función descrita
Creación de rótulos		<ul style="list-style-type: none"> <li>Especificación del tamaño de la etiqueta</li> <li>Alineación centrada del texto de la etiqueta</li> <li>Adición de un marco alrededor del texto</li> </ul>
Creación de etiquetas de cajas de CD		<ul style="list-style-type: none"> <li>Especificación de un tema de fondo</li> <li>Inserción de ilustraciones de clips de arte</li> <li>Combinación de varias etiquetas utilizando la función "Sheet"</li> </ul>
Impresión utilizando la función de numeración (números consecutivos)		<ul style="list-style-type: none"> <li>Especificación de un campo de numeración e impresión</li> </ul>
Creación de etiquetas		<ul style="list-style-type: none"> <li>Inserción de una tabla</li> <li>Combinación de celdas</li> <li>Ingreso de texto en una tabla</li> </ul>
Creación de etiquetas para números de teléfonos internos.		<ul style="list-style-type: none"> <li>Creación de tablas sin borde exterior</li> <li>Configuración del ancho de la celda de la tabla</li> </ul>
Creación de etiquetas de código de barras		<ul style="list-style-type: none"> <li>Selección de un protocolo</li> <li>Cambio de tamaño</li> </ul>
Utilización de información de Excel para imprimir etiquetas		<ul style="list-style-type: none"> <li>Vinculación a un archivo de Excel</li> <li>Fusión en un diseño</li> </ul>
Creación de etiquetas anchas		<ul style="list-style-type: none"> <li>Configuración de etiquetas anchas</li> <li>Inversión del texto</li> </ul>

# Creación de etiquetas utilizando P-touch Quick Editor

Se pueden crear etiquetas de una forma sencilla utilizando P-touch Editor.

## Nota

- En este capítulo se utilizan principalmente los ejemplos de cuadros de diálogo de Windows® XP.

## Activación de P-touch Quick Editor

Active P-touch Quick Editor.

### ■ Para Windows® XP

En la barra de tareas, haga clic sobre el botón "Start", apunte a "All Programs" y luego haga clic sobre P-touch Quick Editor.



### ■ Para Windows® 95/98/98 SE/Me/NT 4.0/2000 Pro

En la barra de tareas, haga clic sobre el botón "Start", apunte a "Programs" y luego haga clic sobre P-touch Quick Editor.

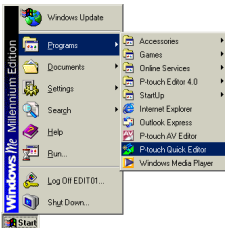

→Se activa P-touch Quick Editor.

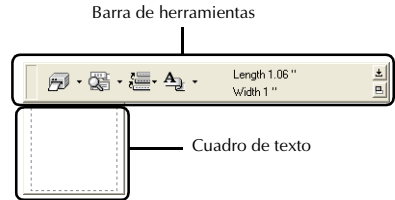

## Uso sencillo

En esta sección se describen los procedimientos para crear etiquetas de manera sencilla.

- 1 Active P-touch Quick Editor.
- 2 Haga clic sobre el cuadro de texto y escriba el texto.

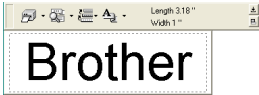

- 3 Haga clic sobre .  
→Se imprimirá la etiqueta.

### Nota

- Se detectará automáticamente el ancho de la cinta incluida en el casete de cinta instalado en la PT-9500PC.

## Otras funciones



Esta sección explica las otras funciones de P-touch Quick Editor.

### Nota

- Si hace clic con el botón derecho sobre el cuadro de texto o la barra de herramientas, la barra de menú aparece y se pueden seleccionar diferentes funciones.

### ■ Especificación del tamaño de la etiqueta

Especifique el tamaño de la etiqueta.

- 1 Haga clic sobre  de .  
→ Aparece el cuadro de la lista desplegable.

- 2 Seleccione "Tape Settings".



→ Aparece el cuadro de propiedades de los ajustes de la cinta.

- 3 Seleccione "Format", "Length", "Width", etc. de las etiquetas.

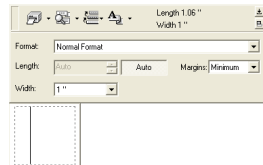

## ■ Especificación de la forma del texto

Especifique la forma y escriba el texto.

### ① Haga clic sobre de .

→ Aparece el cuadro de la lista desplegable.

### ② Seleccione "Text Settings".



→ Aparece el cuadro de propiedades de los ajustes del texto.

### ③ Especifique "Font", "Style", "Size", etc.

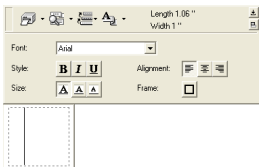

### ④ Haga clic sobre el cuadro de texto y escriba el texto.



## Nota

- Haga clic sobre  para ver el cuadro de texto y confirme el diseño antes de imprimir.

## ■ Utilización del historial de texto

Se guardan hasta 10 textos anteriormente impresos. Estos textos pueden ingresarse fácilmente.

### ① Haga clic sobre .

→ Aparece la lista del historial de texto.

### ② Seleccione el texto que desea utilizar.



→ El texto seleccionado aparece en el cuadro de texto.

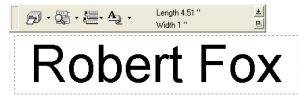

## ■ Inserción de símbolos

Se pueden insertar en las etiquetas los símbolos incluidos en P-touch Quick Editor.

- 1 Haga clic con el botón derecho sobre el cuadro de texto, apunte a "Symbols" y luego seleccione en "Insert/Change".

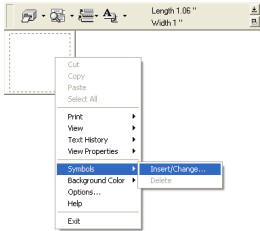

→ Aparece la ventana "Input Symbol".

- 2 Seleccione un símbolo. Seleccione un nombre de fuente en la lista desplegable de fuentes "Symbol" y luego seleccione el símbolo en "Symbol List".

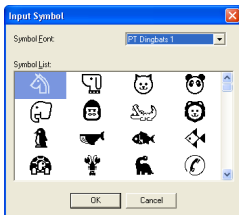

- 3 Haga clic sobre [OK]. → El símbolo seleccionado aparece en el cuadro de texto.

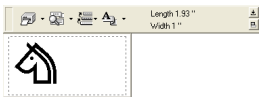

- Sólo se puede insertar un símbolo en la etiqueta. Si un símbolo ya se ha insertado en la etiqueta, se reemplazará por el símbolo recientemente seleccionado.

## ■ Cambio de color del fondo

Se puede cambiar el color del fondo en el cuadro de texto.

- 1 Haga clic con el botón derecho sobre el cuadro de texto y luego apunte a "Background Color".

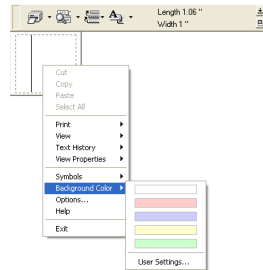

- 2 Seleccione el color que desea utilizar entre los colores disponibles.

Para usar un color que no aparece en la lista de colores disponibles, haga clic sobre "User Settings". Seleccione el color que desee entre los colores básicos o cree un color personalizado y luego haga clic sobre [OK].



## ■ Cambio en la organización del cuadro de texto

Se pueden cambiar la organización del cuadro de texto



- 1 Haga clic sobre . Cada vez que se hace clic sobre , la alineación cambia según el orden centrado, a la derecha y a la izquierda.

### Nota

- Si se hace clic sobre  cuando la barra de herramientas y el cuadro de texto están separados, se unen.

## ■ Impresión de etiquetas

Establezca las condiciones de impresión e imprima la etiqueta.

- 1 Haga clic sobre  de  .  
→ Aparece el cuadro de la lista desplegable.

- 2 Seleccione "Print Options".

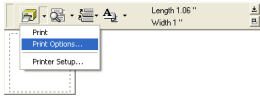

→ Aparece el cuadro de diálogo "Print".

- 3 Establezca las condiciones de impresión.

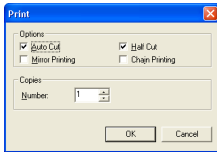

- "Auto Cut"  
Las etiquetas impresas se cortan y luego se expulsan.
- "Half Cut"  
Sólo se corta la cinta de la etiqueta sin cortar la hoja de respaldo, lo que hace más fácil quitar la hoja de respaldo de la etiqueta.
- "Mirror Printing"  
Se imprime una imagen reflejada de los datos. Esto resulta muy cómodo para pegar en la superficie interna de vidrios. Utilice cinta transparente.
- "Chain Printing"  
La etiqueta impresa se mantendrá en la impresora sin ser expulsada hasta que se imprima la etiqueta siguiente. No se inserta espacio extra entre las etiquetas. Para expulsar las etiquetas, pulse el botón FEED/CUT.

- 4 Haga clic sobre [OK].  
→ Se imprimirá la etiqueta.

## ■ Minimización de P-touch Quick Editor

- 1 Haga clic sobre  .  
→ Se quita P-touch Quick Editor del escritorio y se reduce a un botón en la barra de tareas.

Haga clic sobre  en la barra de tareas para visualizar P-touch Quick Editor en el escritorio.

## ■ Salida de P-touch Quick Editor

Salga de P-touch Quick Editor.

- 1 Haga clic con el botón derecho sobre la barra de herramientas o en el cuadro de texto y luego seleccione "Exit".

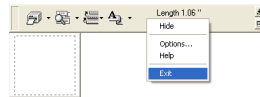

→ La ventana "P-touch Quick Editor" se cierra.

## ■ Importación de texto (Sólo para Windows)

P-touch Quick Editor se puede configurar de forma que sea posible importar texto de diferentes aplicaciones en la etiqueta.

- Especificación del método abreviado de teclado para la importación

- 1 Haga clic con el botón derecho sobre la ventana de P-touch Quick Editor y luego haga clic en Options en el menú que aparece.

→ Se abre el cuadro de diálogo Options.

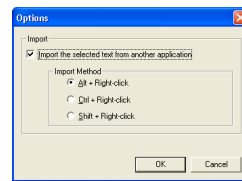

- 2 Seleccione las teclas de importación que desee y haga clic sobre [OK].

- Importación de texto desde una aplicación diferente

- 1 Seleccione el texto que desee en la otra aplicación.

- 2 Presione las teclas de método abreviado que desee o arrastre el texto de la otra aplicación hasta la etiqueta.

# Creación de etiquetas utilizando P-touch AV Editor

P-touch AV Editor permite insertar y formatear texto de una forma rápida y sencilla para cualquiera de los tres formatos de etiqueta predefinidos de las etiquetas AV: las etiquetas de direcciones AV2067, las etiquetas de direcciones de devolución AV1957 y las etiquetas para carpetas de archivos AV1789.

## Nota

- En este capítulo se utilizan principalmente los ejemplos de cuadros de diálogo de Windows® XP.

## Inicio de P-touch AV Editor

Inicie P-touch AV Editor como se describe a continuación.

### ■ Para Windows® XP

En la barra de tareas, haga clic sobre el botón Start, seleccione All Programs y luego haga clic sobre P-touch AV Editor.

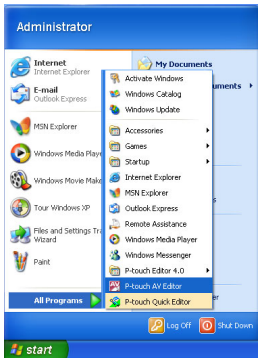

### ■ Para Windows® 98/98 SE/Me/2000 Pro

En la barra de tareas, haga clic sobre el botón Start, seleccione Programs y luego haga clic sobre P-touch AV Editor.

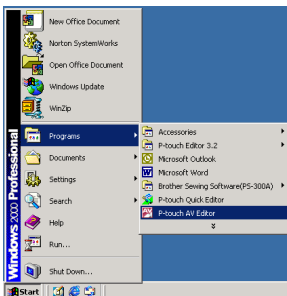

→Se inicia P-touch AV Editor.

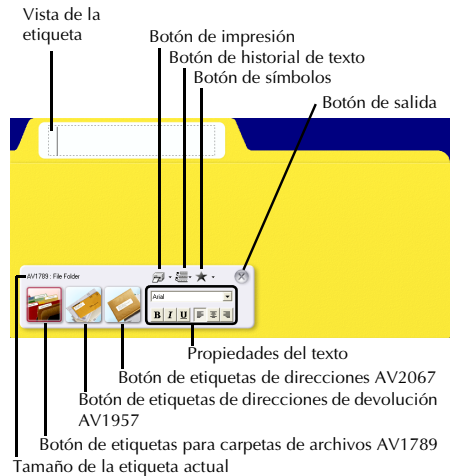



## Funcionamiento básico

Esta sección describe los procedimientos básicos para imprimir etiquetas AV utilizando P-touch AV Editor.

- 1 **Inicie P-touch AV Editor.**
- 2 **Haga clic sobre el botón correspondiente al tamaño de etiqueta AV que desee.**  
→La vista de la etiqueta cambia al formato del tamaño seleccionado.

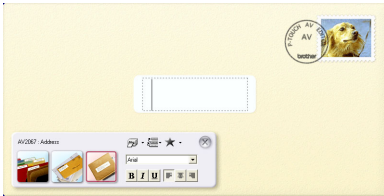

- 3 **Haga clic sobre el cuadro de texto y escriba el texto.**



- 4 **Haga clic sobre .**

→Se imprimirá la etiqueta.

### Nota

- Mientras se escribe el texto, el tamaño se ajusta automáticamente para que todo el texto quepa en el cuadro.

## Otras funciones

Esta sección explica otras funciones disponibles con P-touch AV Editor.

### Nota

- Hay varias funciones disponibles en el menú emergente que aparece al hacer clic con el botón derecho sobre cualquier punto de la ventana de P-touch AV Editor.

### ■ Formato del texto

Es posible aplicar formato al texto cambiando la fuente, el estilo y la alineación antes o después de escribir el texto.

- En las propiedades del texto, seleccione la fuente, el estilo y la alineación que desee asignar al texto.



## ■ Adición de un símbolo

Se puede agregar un símbolo de una de las fuentes de símbolos instaladas en el lado izquierdo de la etiqueta.

### ① Haga clic sobre .

→ Aparece el cuadro de diálogo Input Symbol.

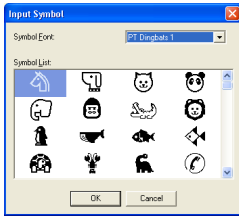

### ② Seleccione un símbolo.

Seleccione un nombre de fuente en la lista desplegable Symbol Font y, a continuación, seleccione el símbolo en el cuadro Symbol List.

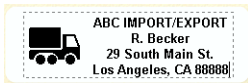

### ③ Haga clic sobre [OK].

→ El símbolo seleccionado aparece en el cuadro de texto.



- Sólo se puede agregar un símbolo al texto. Si ya se ha agregado un símbolo, se reemplazará por el nuevo símbolo seleccionado.

## Nota

- Para eliminar un símbolo agregado, haga clic sobre  a la derecha de y , a continuación, haga clic sobre Delete en el menú desplegable que aparece.

## ■ Importación de texto

P-touch AV Editor se puede configurar de forma que sea posible importar texto de diferentes aplicaciones en la etiqueta.

### ☐ Especificación del método abreviado de teclado para la importación

### ① Haga clic con el botón derecho sobre la ventana de P-touch AV Editor y luego haga clic en Options en el menú que aparece.

→ Se abre el cuadro de diálogo Options.

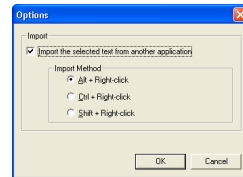

### ② Seleccione las teclas de importación que desee y haga clic sobre [OK].

### ☐ Importación de texto desde una aplicación diferente

### ① Seleccione el texto que desee en la otra aplicación.

### ② Presione las teclas de método abreviado que desee o arrastre el texto de la otra aplicación hasta la etiqueta.

## ■ Utilización del historial de texto

Diez de los textos que se han imprimido más recientemente se almacenan para su uso futuro. Para agregar fácilmente a la etiqueta un texto que se ha usado con anterioridad, selecciónelo en la lista del historial de texto.

① Haga clic sobre .  
→ Aparece la lista del historial de texto.

② Seleccione el texto que desea utilizar.





→ El texto seleccionado aparece en el cuadro de texto.



## ■ Impresión de la etiqueta

Especifique las opciones de impresión e imprima la etiqueta.

① Haga clic sobre  a la derecha de .  
→ Aparece un menú desplegable.

② Seleccione "Print Options".

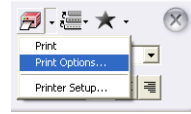

→ Aparece el cuadro de diálogo Print.

③ Especifique las condiciones de impresión.

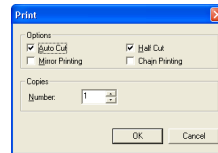

### □ Auto Cut

Seleccione esta opción para que la etiqueta salga y se corte automáticamente una vez impresa.

### Nota

- Si se imprimen varias copias de etiquetas AV con el cuadro de verificación Auto Cut activado, cada etiqueta se corta después de imprimirse. Si el cuadro de verificación Auto Cut está desactivado, la cadena de etiquetas sólo se corta cuando todas se han acabado de imprimir.

### □ Half Cut

Seleccione esta opción para cortar solamente la cinta de la etiqueta sin cortar el papel al que va adherida. De esta forma, será más fácil separar la etiqueta del papel.

### □ Mirror Printing

Seleccione esta opción para imprimir una imagen especular de los datos de forma que la etiqueta pueda adherirse a una ventana y leerse desde el lado opuesto. Para obtener unos resultados óptimos, utilice una cinta transparente cuando seleccione esta opción.

#### □ Chain Printing

Seleccione esta opción para dejar la etiqueta impresa en la P-touch e impedir que salga hasta que se haya imprimido la siguiente etiqueta. Esto reduce el exceso de cinta de la sesión de impresión anterior, que normalmente se expulsaría antes de imprimir la primera etiqueta de la sesión en curso. Una vez impresa la última etiqueta, presione el botón FEED/CUT.

- ④ Haga clic sobre [OK].  
→Se imprimirá la etiqueta.

#### ■ Salida de P-touch AV Editor

Lleve a cabo el procedimiento que se describe a continuación para salir de P-touch AV Editor.

- Haga clic con el botón derecho sobre .  
→La ventana P-touch AV Editor se cierra.

## Después de la impresión

En esta sección se describen los procedimientos para quitar la hoja de respaldo de la etiqueta cuando es difícil quitarla.

### Extracción de la hoja de respaldo de la etiqueta

Cuando es difícil quitar la hoja de respaldo de una etiqueta impresa, utilice el palillo para etiquetas incluido. Para etiquetas impresas con la opción "Half Cut", quite la hoja de respaldo por la línea cortada.

- 1** Presione el botón de apertura de la cubierta y abra la cubierta del compartimiento de la cinta.

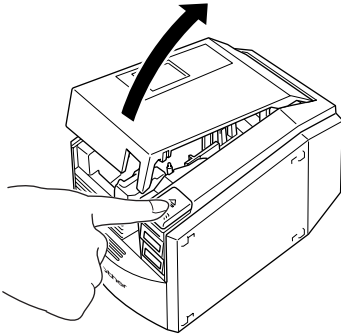

- 2** Quite el palillo para etiquetas que se encuentra dentro de la cubierta del compartimiento de la cinta de la PT-9500PC.

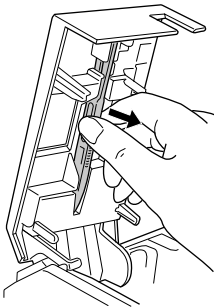

- 3** Sostenga un extremo de la etiqueta impresa con una mano y sujete el palillo con la otra mano.
- 4** Inserte la mitad de la etiqueta impresa en el orificio del palillo para etiquetas con el lado impreso hacia arriba.

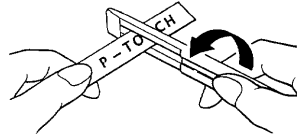

- 5** Gire el palillo para etiquetas y tire tal como se muestra en la ilustración siguiente.

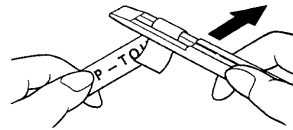

→El extremo de la etiqueta se separará con suavidad de la hoja de respaldo.

- 6** Quite completamente la hoja de respaldo de la etiqueta y fije la etiqueta.

- 7** Después de utilizar el palillo para etiquetas, guárdelo dentro de la cubierta del compartimento de la cinta de la PT-9500PC

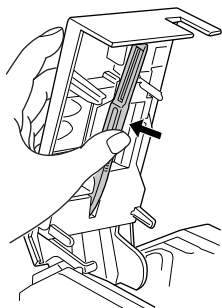

### Nota

- Cuando se utiliza el palillo para etiquetas, el texto impreso puede despegarse de la etiqueta si se trabaja con una cinta que no sea una cinta laminada, cinta de seguridad o cinta de acabado mate.
- Para la cinta no laminada y algunas cintas laminadas, quite la hoja de respaldo de la etiqueta impresa utilizando las líneas cortadas en la hoja de respaldo.

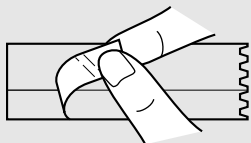

# 4

## Creación de etiquetas: Versión para Macintosh

Este capítulo contiene los procedimientos para diseñar e imprimir etiquetas utilizando Macintosh.

Creación de etiquetas.....	92
Creación de etiquetas utilizando P-touch Editor .....	93
Creación de etiquetas utilizando P-touch Quick Editor.....	101
Después de la impresión .....	102

## Creación de etiquetas

Cuando haya terminado de preparar el equipo Macintosh, comience a crear etiquetas.

### ■ Creación de etiquetas con varios diseños

Continúe con “Creación de etiquetas utilizando P-touch Editor” (→ P.93).

### ■ Impresión sencilla de etiquetas

Continúe con “Creación de etiquetas utilizando P-touch Quick Editor” (→ P.101).



# Creación de etiquetas utilizando P-touch Editor

Con P-touch Editor se pueden crear etiquetas con diferentes diseños.

## Nota

- Este capítulo contiene un resumen de P-touch Editor. Los detalles sobre el uso de P-touch Editor se encuentran en la Guía de usuario del CD-ROM. Consulte “Utilización de la Guía de usuario del CD-ROM” (→ P.99).

## Activación de P-touch Editor

Active P-touch Editor.

### ■ Para Mac OS 8.6–9.x

- ① Haga doble clic sobre la carpeta **P-touch Editor 3.2** de la unidad en la que está instalado **P-touch Editor**.

- ② Haga doble clic sobre . Si se creó un alias, haga doble clic sobre el icono del alias.  
→ Aparece la ventana de diseño.

### ■ Para Mac OS X 10.1 o posterior

- ① Haga doble clic sobre la carpeta **“Applications”** de la unidad en la que está instalado **Mac OS X**.  
→ Aparece la ventana “Applications”.

- ② Haga doble clic sobre la carpeta **“P-touch Editor 3.2”**.  
→ Aparece la ventana “P-touch Editor 3.2”.

- ③ Haga doble clic sobre . Si se creó un alias, haga doble clic sobre el icono del alias.  
→ Aparece la ventana de diseño.

## Ventana de diseño

Cuando P-touch Editor se activa, aparece la ventana de diseño.

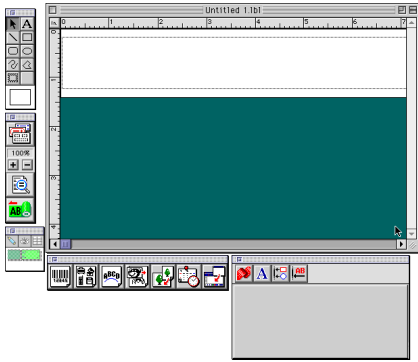

### ■ Banco de propiedades

Haga clic sobre cada botón del banco de propiedades para visualizar el cuadro que permite ajustar la fuente, el diseño, etc. Para cerrar el cuadro de propiedades, haga clic sobre el botón nuevamente.

#### □ Propiedades de la página

Establezca el tamaño y la orientación de la etiqueta.

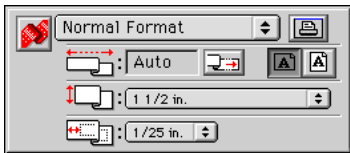

#### □ Propiedades de fuentes

Especifique la fuente, el tamaño, la letra cursiva, etc.



#### □ Propiedades de diseño

Establezca la alineación de la figura o del texto.

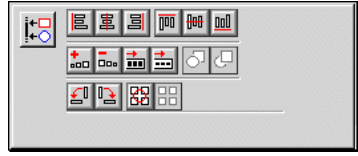

#### □ Propiedades del texto

Establezca la alineación del texto, el espaciado de línea, etc.



### ■ Barra de herramientas de dibujo

Dibuje caracteres o figuras.



## ■ Banco de objetos

El banco de objetos contiene iconos para agregar a una etiqueta ilustraciones e imágenes.

### □ Código de barras

Configure un código de barras.



### □ Clips de arte

Recupere diferentes ilustraciones.



### □ Organizar el texto

Cambia la forma de las líneas de texto.



### □ Crear imagen

Reúna diferentes elementos para crear una ilustración.



### □ Imagen

Recupere una ilustración o fotografía guardada.



### □ Fecha y hora

Se puede visualizar la fecha y la hora actual como una línea de texto.



### □ Fusión de un campo de base de datos

Cree un campo de base de datos.



## Creación de un rótulo

En este capítulo se describe un ejemplo para crear un rótulo utilizando Mac OS 8.6–9.x.

### 1 Active P-touch Editor.

### 2 Haga clic sobre .

→ Aparece el cuadro de propiedades de la página.

### 3 Establezca el largo de la etiqueta en 4" (100 mm).

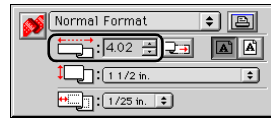

### 4 Establezca el ancho de la etiqueta en 1" (24 mm).

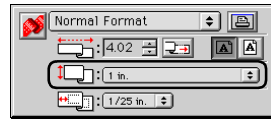

### 5 Haga clic sobre en el cuadro de propiedades de la página.

→ Se establecerá la orientación de la impresión como horizontal.

### 6 Haga clic sobre .

→ Aparece el cuadro de propiedades de la fuente.

### 7 En el cuadro de la fuente, seleccione Century Gothic.



- 8 En el cuadro del tamaño, seleccione 36.

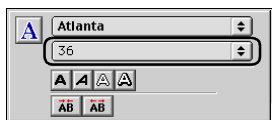

- 9 Haga clic sobre  en la barra de herramientas.

→La herramienta de texto está seleccionada.

- 10 Haga clic sobre la ventana de diseño y escriba el nombre.



- 11 Arrastre el texto escrito al centro de la ventana de diseño.



- 12 Haga clic sobre .

→Aparece el cuadro de diálogo "Print".

- 13 Haga clic sobre [Print].

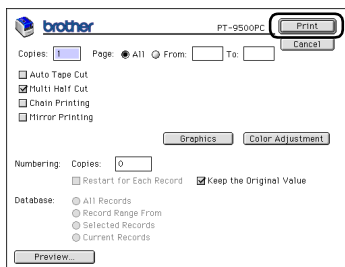

→Se imprimirá la etiqueta.

## Impresión de etiquetas

Imprima la etiqueta creada.

### ■ Impresión

- 1 Haga clic sobre  .  
→Aparece el cuadro de diálogo "Print".

- 2 Haga clic sobre [Print].

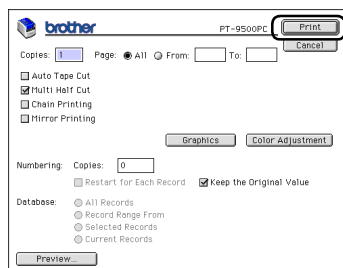

- Para Mac OS X 10.1 o posterior  
Haga clic sobre [Print].

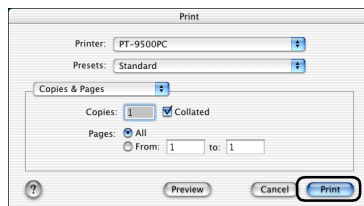

→Se imprimirá la etiqueta.

- Configuración de las condiciones de impresión e impresión de la etiqueta (Mac OS 8.6-9.x)

- 1 Haga clic sobre  .  
→Aparece el cuadro de diálogo "Print".

## ② Establezca las condiciones de impresión.

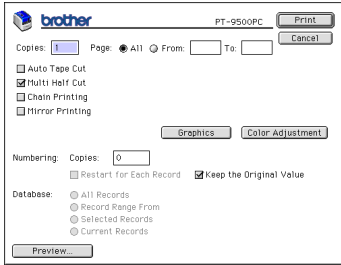

### □ Páginas

Se especifica el rango de impresión por página.

### □ "Auto Tape Cut"

Las etiquetas impresas se cortan y luego se expulsan.

### □ "Multi Half Cut"

Sólo se corta la cinta de la etiqueta sin cortar la hoja de respaldo, lo que hace más fácil quitar la hoja de respaldo de la etiqueta.

### □ "Chain Printing"

La etiqueta impresa se mantendrá en la impresora sin ser expulsada hasta que se imprima la etiqueta siguiente. No se inserta espacio extra entre las etiquetas. Para expulsar las etiquetas, pulse el botón FEED/CUT.

### □ "Mirror Printing"

Se imprime una imagen reflejada de los datos. Esto resulta muy cómodo para pegar en la superficie interna de vidrios. Utilice cinta transparente.

### □ "Numbering"

Cuando se ha definido una numeración (números consecutivos) para las etiquetas, se puede establecer que el número que aparece en la etiqueta aumente en una cantidad concreta en cada etiqueta sucesiva.

## ③ Haga clic sobre [Print]. →Se imprimirá la etiqueta.

## ■ Configuración de las condiciones de impresión e impresión de la etiqueta (Mac OS X 10.1 o posterior)

① Haga clic sobre .  
→ Aparece el cuadro de diálogo "Print".

② Haga clic sobre "Copies & Pages" y luego seleccione los elementos que desea cambiar.

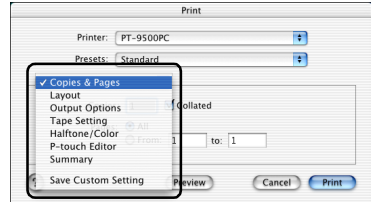

## ③ Establezca las condiciones de impresión.

### □ "Copies & Pages"

"Copies": Especifique el número de copias de la etiqueta que desea imprimir.

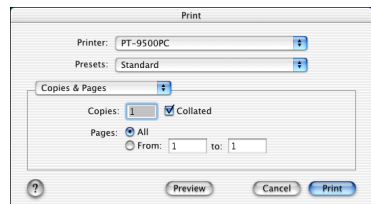

### □ "Layout"

Especifique el diseño de la etiqueta.

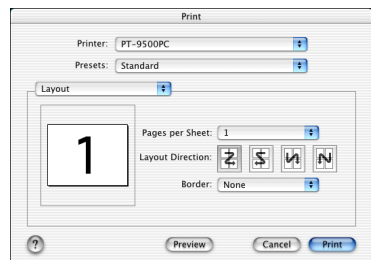

## □ “Output Options”

Especifique cuándo desea imprimir la información en un formato de archivo.

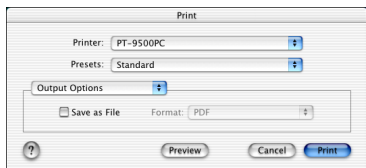

## □ “Tape Setting”

“**Length**”: Especifique el largo de la cinta que va a utilizar.

“**Margin**”: Especifique el espacio que se debe insertar a la izquierda y a la derecha de cada etiqueta.

“**Auto Tape Cut**”: Las etiquetas impresas se cortan y luego se expulsan.

“**Multi Half Cut**”: Sólo se corta la cinta de la etiqueta sin cortar la hoja de respaldo, lo que hace más fácil quitar la hoja de respaldo de la etiqueta.

“**Chain Printing**”: La etiqueta impresa se mantendrá en la impresora sin ser expulsada hasta que se imprima la etiqueta siguiente. No se inserta espacio extra entre las etiquetas. Para expulsar las etiquetas, pulse el botón FEED/CUT.

“**Mirror printing**”: Se imprime una imagen reflejada de los datos. Esto resulta muy cómodo para pegar en la superficie interna de vidrios. Utilice cinta transparente.



## □ “Halftone/Color”

Especifique el semitono, el brillo y el contraste.

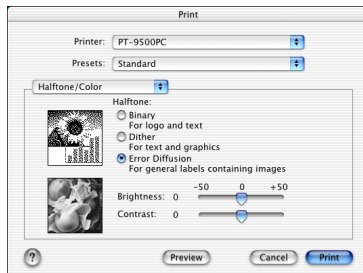

## □ P-touch Editor

“**Numbering**”: Cuando se ha definido una numeración (números consecutivos) para las etiquetas, se puede establecer que el número que aparece en la etiqueta aumente en una cantidad concreta en cada etiqueta sucesiva.

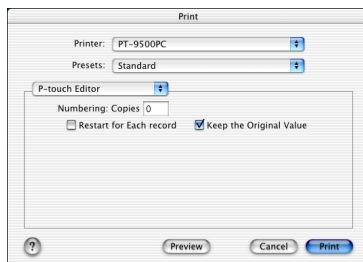

## □ “Summary”

Muestra el resumen de las condiciones de impresión.

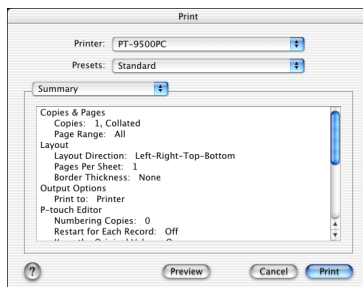

④

Haga clic sobre [Print].

→ Se imprimirá la etiqueta.

## Utilización de la Guía de usuario del CD-ROM

El CD-ROM incluye una Guía de usuario con una explicación detallada de la utilización del software en formato HTML.

El archivo de la Guía de usuario puede abrirse desde el CD-ROM o instalarse en el equipo Macintosh.

### Nota

- Dependiendo del sistema operativo en funcionamiento en el ordenador Macintosh, los cuadros de diálogo que se visualizan pueden ser diferentes.

**1** Haga doble clic sobre la carpeta Mac OS 9 o sobre la carpeta Mac OS X en la carpeta P-touch del CD-ROM. Seleccione la carpeta correspondiente al sistema operativo utilizado en el ordenador Macintosh.

**2** Haga doble clic sobre la carpeta “P-touch Editor 3.2”.

**3** Haga doble clic sobre la carpeta “User’s Guide”.

**4** Haga doble clic sobre el icono “User’s Guide Installer”.



- Si hace doble clic sobre el icono main.htm, se abrirá el archivo de la Guía de usuario del CD-ROM.

**5** Siga la información de los cuadros de diálogos e instale el archivo de la Guía de usuario del CD-ROM.

→Se instalará la Guía de usuario del CD-ROM.

**6** Haga doble clic sobre el icono main.htm de P-touch Editor 3.2/User’s Guide en la unidad en la que está instalada la Guía de usuario del CD-ROM.

→El buscador se inicia y aparece el menú principal de la Guía de usuario del CD-ROM.

Los métodos de funcionamiento están clasificados por función. Haga clic sobre los métodos de funcionamiento para visualizar la ventana de explicación. Haga clic sobre “Index” para visualizar un resumen de las palabras claves si desea buscar los elementos por palabras claves.

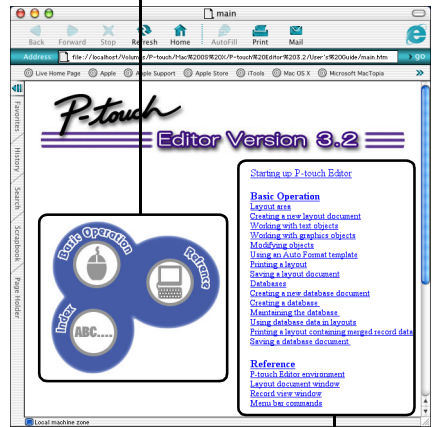

Los contenidos de cada menú están clasificados por elementos. Haga clic sobre los menús para visualizar la ventana de explicación.

En la ventana de explicación, se describe el funcionamiento de los elementos de cada menú.

Los métodos de funcionamiento están clasificados por función. Haga clic sobre los métodos de funcionamiento para visualizar la ventana de explicación. Haga clic sobre "Home" para regresar al menú principal.

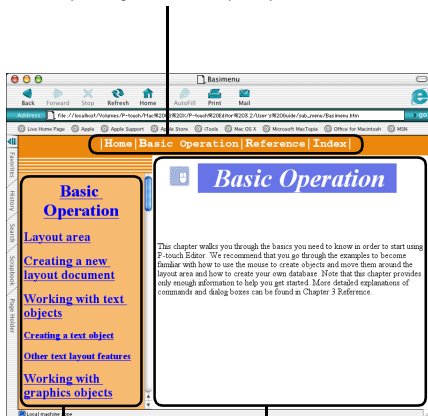

Aparecen los elementos de cada menú.

Aparece la explicación de cada elemento seleccionado.

## Nota

- La Guía de usuario del CD-ROM funciona mejor con Internet Explorer 4.01 o posterior. Es posible que la Guía de usuario del CD-ROM no se visualice correctamente con otros buscadores.



# Creación de etiquetas utilizando P-touch Quick Editor

Se pueden crear etiquetas de una manera sencilla utilizando P-touch Quick Editor.

## Activación de P-touch Quick Editor

Active P-touch Quick Editor.

### ■ Para Mac OS 8.6–9.x

① Haga doble clic sobre la carpeta **P-touch Quick Editor** de la unidad en la que está instalado **P-touch Quick Editor**.

② Haga doble clic sobre . Si se creó un alias, haga doble clic sobre el icono del alias.  
→Se activa P-touch Quick Editor.

### ■ Para Mac OS X 10.1 o posterior

① Haga doble clic sobre la carpeta **“Applications”** de la unidad en la que está instalado **Mac OS X**.  
→Aparece la ventana **“Applications”**.

② Haga doble clic sobre la carpeta **P-touch Quick Editor**.  
→Aparece la ventana **“P-touch Quick Editor”**.

③ Haga doble clic sobre . Si se creó un alias, haga doble clic sobre el icono del alias.  
→Se activa P-touch Quick Editor

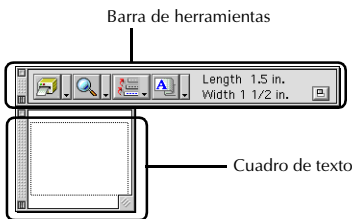

## Utilización de P-touch Quick Editor

Las operaciones básicas para P-touch Quick Editor para Macintosh son las mismas que para Windows.

Las operaciones que requieren un clic con el botón derecho en Windows se realizan en Macintosh con un clic mientras se mantiene pulsada la tecla de control.

Para obtener más detalles acerca de cómo utilizar P-touch Quick Editor, consulte **“Uso sencillo”** (→ P.80) y **“Otras funciones”** (→ P.80) en **“Creación de etiquetas”**: Versión para Windows.

## Después de la impresión

Para obtener más información, consulte “Después de la impresión” (→ P.89) en “Creación de etiquetas”: Versión para Windows.

# 5

## Apéndice

Este capítulo contiene información para la solución de problemas y una lista con los accesorios disponibles.

<b>Creación de etiquetas de códigos de barras .....</b>	<b>104</b>
<b>Cambio de los ajustes del P-touch .....</b>	<b>106</b>
<b>Mantenimiento .....</b>	<b>108</b>
<b>Solución de problemas .....</b>	<b>112</b>
<b>Especificaciones del producto .....</b>	<b>114</b>
<b>Accesorios (sólo para EE.UU.) .....</b>	<b>116</b>
<b>Índice alfabético .....</b>	<b>120</b>
<b>Información de contacto (sólo para EEUU) .....</b>	<b>122</b>

## Creación de etiquetas de códigos de barras

La PT-9500PC permite crear etiquetas con códigos de barras para el control de productos y para las transacciones comerciales de una forma sencilla. Dada la gran variedad de estándares de códigos de barras, es aconsejable crear las etiquetas de código de barras después de confirmar los estándares de creación y de exploración del lector de códigos de barras.

### Resumen de códigos de barras

Los códigos de barras que se pueden crear con PT-9500PC son los siguientes:

Estándar	Formato	Caracteres	Espacios de los caracteres	Windows	Macintosh
CODE39	Código unidimensional	0-9, A-Z, \$, /, %, +, -, ., espacio	1-250	✓	✓
I-2/5 (ITF)	Código unidimensional	0-9	1-250	✓	✓
UPC-A	Código unidimensional	0-9	11+1 (dígito de control)	✓	✓
UPC-E	Código unidimensional	0-9	6+1 (dígito de control)	✓	✓
EAN13	Código unidimensional	0-9	12+1 (dígito de control)	✓	✓
EAN8	Código unidimensional	0-9	7+1 (dígito de control)	✓	✓
CODABAR (NW-7)	Código unidimensional	0-9, A-D, \$, /, :, +, -, .	3-250	✓	✓
CODE128	Código unidimensional	Todos ASCII (128 caracteres) Código de control (37 tipos)	1-250	✓	✓ (hasta 30 caracteres)
EAN128	Código unidimensional	Todos ASCII (128 caracteres) Código de control (37 tipos)	1-250	✓	✓ (hasta 30 caracteres)
POSTNET	Código unidimensional	0-9	5, 9, 11*	✓	✓
Código de barras láser	Código unidimensional	0-9	3, 5, 7, 9, 11, 13, 15**	✓	✓
ISBN-2	Código unidimensional	0-9	14+1 (dígito de control)	✓	✓

Estándar	Formato	Caracteres	Espacios de los caracteres	Windows	Macintosh
ISBN-5	Código unidimensional	0-9	17+1 (dígito de control)	✓	✓
PDF417	Código bidimensional (tipo apilado)	Todos los caracteres	1-1850 (sólo números: hasta 2710)	✓	
QRCODE	Código bidimensional (tipo matriz)	Todos los caracteres	1-1817 (sólo números: hasta 7089)	✓	
Matriz de datos	Código bidimensional (tipo matriz)	Todos los caracteres	1-777 (sólo números: hasta 3116)	✓	

\* En los códigos POSTNET, el primer dígito de la información total se calcula como 0.

\*\* En los códigos de barras láser, el primer dígito de la información total se convierte en el dígito de control.

## Precauciones para la impresión de las etiquetas de código de barras

Cuando imprima etiquetas de código de barras, tenga en cuenta las siguientes precauciones.

- La PT-9500PC no fue diseñada exclusivamente como una impresora de etiquetas de código de barras. Confirme que el lector de códigos de barras puede leer correctamente las etiquetas de código de barras impresas con PT-9500PC antes de utilizarlas.
- Brother Co., Ltd. no se hace responsable de ningún daño, pérdida, etc. que pueda derivarse de errores de lectura de las etiquetas de código de barras impresas utilizando la PT-9500PC.
- Si es posible, utilice cinta blanca con tinta negra cuando imprima las etiquetas de código de barras. Es posible que el lector de códigos de barras no pueda leer las etiquetas creadas con otro tipo de cinta.
- Establezca la máxima anchura posible para el código de barras. Si la anchura del código de barras es demasiado pequeña, es posible que el lector de códigos de barras no pueda leer el código de barras.
- No imprima consecutivamente muchas etiquetas con códigos de barras. El cabezal de impresión se recalentará y puede generar errores de impresión.

## Cambio de los ajustes del P-touch

Esta sección describe los procedimientos para cambiar la velocidad en baudios de la PT-9500PC e incluye una explicación para los casos en los que se utiliza un entorno LAN.

### Cambio del modo ID USB

Cuando se utilizan varias unidades PT-9500PC, el modo ID USB se puede cambiar para reconocer y utilizar cada PT-9500PC individualmente o para reconocer todas las PT-9500PC como una sola impresora.

#### ☐ Reconocimiento de cada PT-9500PC por separado

Si el modo ID está establecido en "1", instale un controlador de impresora independiente para cada PT-9500PC. El PC reconocerá cada PT-9500PC como una impresora diferente.

#### ☐ Reconocimiento de todas las PT-9500PC como una sola impresora.

Si el modo ID está establecido en "2", instale el controlador de la impresora una sola vez y las distintas PT-9500PC se podrán utilizar como la misma impresora. Incluso si conecta al PC una PT-9500PC diferente, ésta se podrá utilizar sin ninguna configuración adicional.

#### Nota

- El interruptor ID USB generalmente se configura en la posición "2"

- 1 Apague la PT-9500PC y el PC.
- 2 Desconecte el cable de interfaz USB de la PT-9500PC y del PC.

- 3 Cambie el interruptor ID USB situado en la parte posterior de la PT-9500PC.

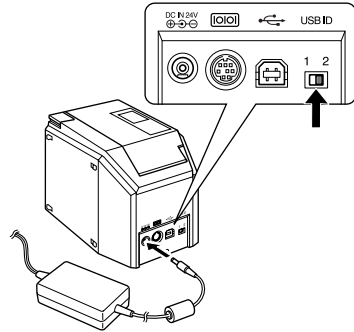

- 4 Conecte el cable de interfaz USB a la PT-9500PC y al PC.
- 5 Encienda la PT-9500PC y, a continuación, encienda el PC.

## Utilización de varios ordenadores

Varios ordenadores personales pueden utilizar la PT-9500PC como una impresora común. Conecte la PT-9500PC a un PC y configúrela para su uso común. Al hacerlo, varios ordenadores personales de la misma red podrán utilizar la PT-9500PC como impresora de red. Esta función sólo se puede utilizar en un entorno Windows.

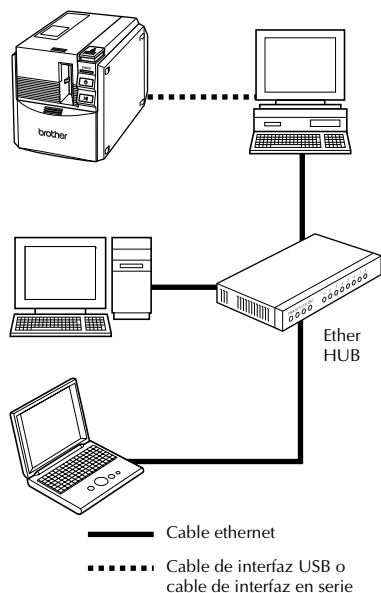

### Nota

- Los ajustes para uso común de la impresora varían en función del sistema operativo del PC y del entorno LAN. Para obtener más información, consulte el manual mde instrucciones del PC.

## Cambio de la velocidad en baudios

La velocidad en baudios de la interfaz en serie se establece en 115.200 bps en la fábrica. Si utiliza un PC que no es compatible con una velocidad en baudios de 115.200 bps para el puerto en serie, cambie la velocidad en baudios de la PT-9500PC a 9.600 bps.

### Nota

- Cuando la velocidad en baudios de la PT-9500PC esté establecida en 9.600 bps, cambie la velocidad en baudios del PC a un valor adecuado. Para obtener más información, consulte "Configuración de la velocidad en baudios de la computadora personal y la PT-9500PC" (→ P.43).

- 1 Apague la PT-9500PC.
- 2 Con la PT-9500PC apagada, presione el botón de encendido de la PT-9500PC durante 5 segundos o más.

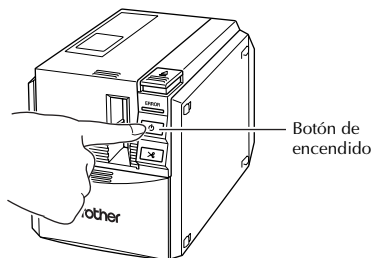

→El indicador de ERROR (rojo) y el del botón de encendido (verde) parpadearán alternativamente.

- 3 Después de que los indicadores parpadeen alternativamente, suelte el botón de encendido.

→La velocidad en baudios está establecida en 9.600 bps.

## Mantenimiento

Las partes internas de la PT-9500PC se ensuciarán gradualmente con el uso. En esta sección se describen los procedimientos para el mantenimiento de la PT-9500PC.

### La etiqueta no se imprime claramente

Si la etiqueta impresa contiene una línea horizontal negra o los caracteres no están claros, el cabezal de impresión y el rodillo del cabezal pueden estar sucios.

#### ■ Autolimpieza

Utilice la función de autolimpieza de la PT-9500PC para eliminar la suciedad del cabezal de impresión.

- 1 Presione el botón de apertura de la cubierta y abra la cubierta del compartimiento de la cinta.

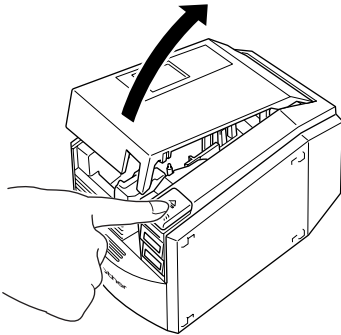

- 2 Quite el casete de cinta.
- 3 Cierre la cubierta del compartimiento de la cinta.

- 4 Presione el botón FEED/CUT.

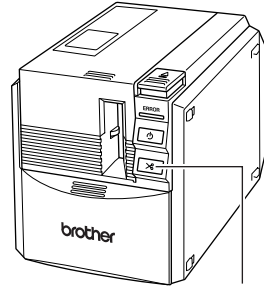

Botón FEED/CUT

→La autolimpieza comenzará.

- 5 Presione el botón de apertura de la cubierta y abra la cubierta del compartimiento de la cinta.
- 6 Instale el casete de cinta que quitó y cierre la cubierta del compartimiento de la cinta.



## ■ Limpieza del cabezal de impresión y del rodillo del cabezal

Si el cabezal de impresión no se limpió con la función de autolimpieza, lleve a cabo los siguientes procedimientos para limpiar la PT-9500PC.

- 1 Apague la PT-9500PC.
- 2 Presione el botón de apertura de la cubierta y abra la cubierta del compartimiento de la cinta.
- 3 Quite el casete de cinta.
- 4 Utilice un palillo de algodón para limpiar el cabezal de impresión y el rodillo del cabezal.

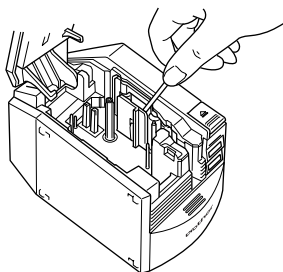

## □ Cabezal de impresión

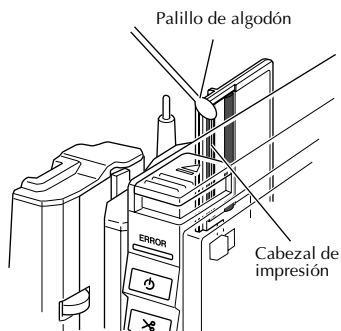

## □ Rodillo del cabezal

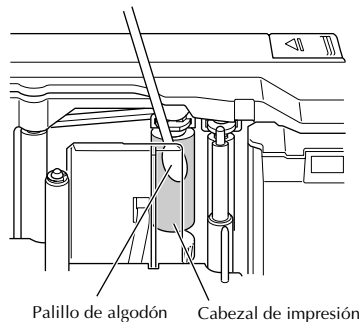

- 5 Instale el casete de cinta que quitó y cierre la cubierta del compartimiento de la cinta.

### Nota

- La PT-9500PC contiene un cortador para cortar las etiquetas impresas. Tenga especial cuidado de no tocar el cortador cuando limpie la PT-9500PC.
- El cabezal de impresión se calienta mucho durante el uso y puede seguir caliente inmediatamente después. No limpie la PT-9500PC inmediatamente después de imprimir etiquetas.

## ■ Otros métodos de limpieza

Utilice la cinta limpiadora TZ-CL6 con una cinta de 1 1/2" (36 mm) de ancho (se vende por separado) para limpiar fácilmente la PT-9500PC.

- 1 Presione el botón de apertura de la cubierta y abra la cubierta del compartimiento de la cinta.
- 2 Quite el casete de cinta y coloque la cinta limpiadora.
- 3 Cierre la cubierta del compartimiento de la cinta.
- 4 Presione el botón FEED/CUT un par de veces.  
→La limpieza comenzará.
- 5 Presione el botón de apertura de la cubierta y abra la cubierta del compartimiento de la cinta.
- 6 Quite la cinta limpiadora, ponga en su lugar el casete de cinta que quitó y cierre la cubierta del compartimiento de la cinta.

### Nota

- Para obtener más detalles sobre el uso de la cinta limpiadora, consulte el manual de instrucciones incluido con ésta.

## Limpeza del cortador

Si las etiquetas impresas no se expulsan correctamente de la PT-9500PC, limpie el cortador para cortar las etiquetas.

- 1 Apague la PT-9500PC.
- 2 Presione el botón de apertura de la cubierta y abra la cubierta del compartimiento de la cinta.
- 3 Quite el casete de cinta.
- 4 Utilice un palillo de algodón para limpiar el cortador.

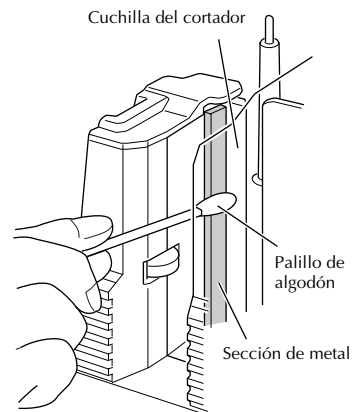
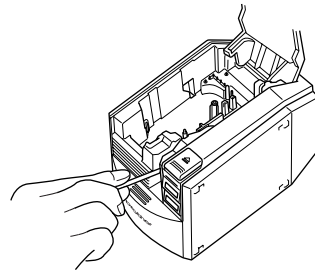

- 5** Instale el casete de cinta que quitó y cierre la cubierta del compartimiento de la cinta.

#### Nota

- Tenga especial cuidado de no tocar el cortador cuando limpie la PT-9500PC.
- El cabezal de impresión se calienta mucho durante el uso y puede seguir caliente inmediatamente después. No limpie la PT-9500PC inmediatamente después de imprimir etiquetas.

## Solución de problemas

Para solucionar los problemas de la PT-9500PC, consulte la siguiente lista de posibles problemas.

### P y R

Problema	Causa	Solución
<b>La PT-9500PC no imprime. Se indica un error de impresión.</b>	El cable de interfaz está flojo.	Compruebe que el cable de interfaz está conectado correctamente, que el casete de cinta está instalado correctamente y que la cubierta del compartimiento de la cinta está cerrada.
	El casete de cinta no está insertado correctamente.	
	La cubierta del compartimiento de la cinta está abierta.	
	El cable de interfaz USB está conectado durante una conexión en serie.	
<b>Aparece cinta a rayas durante la impresión.</b>	Se ha terminado la cinta del casete.	Instale un casete de cinta nuevo y, a continuación, presione el botón FEED/CUT o apague y encienda la PT-9500PC.
<b>El botón de encendido no se enciende ni parpadea.</b>	El cable de alimentación está flojo.	Compruebe que el cable de alimentación está conectado correctamente. Si el botón de alimentación sigue sin encenderse ni parpadear, contacte con el establecimiento en el que adquirió la PT-9500PC o con un representante de mantenimiento autorizado.
<b>Aparece una línea horizontal en blanco a lo largo de la etiqueta impresa.</b>	El cabezal de impresión o el rodillo está sucio.	Consulte "La etiqueta no se imprime claramente" (→ P.108) y limpie el cabezal de impresión y el rodillo principal.
<b>Aparece un error de transmisión de datos en el PC.</b>	El puerto seleccionado es incorrecto.	Para Windows, seleccione el puerto correcto desde la lista "Print the following port" del cuadro de diálogo Properties de la impresora. Para una conexión USB, seleccione PTUSB: Para Windows® 98/98 SE/Me o USB00n: Para Windows® 2000 Pro/XP. Para una conexión en serie, seleccione COM1: si el PC está conectado a COM1 o COM2: si el PC está conectado a COM2.
	Las velocidades en baudios para el PC y la PT-9500PC no son iguales.	Consulte "Configuración de la velocidad en baudios de la computadora personal y la PT-9500PC" (→ P.43) y cambie la velocidad en baudios.

Problema	Causa	Solución
<p><b>No se puede establecer la velocidad en baudios utilizando el asistente "Change Baud Rate Wizard" o las utilidades de Brother PT-9500PC.</b></p>	<p>Error 99: el PC no puede detectar la PT-9500PC.</p>	<p>Asegúrese de que la PT-9500PC está encendida.</p> <p>Asegúrese de que el cable de interfaz está correctamente conectado.</p> <p>Asegúrese de que el puerto COM donde se conecta la PT-9500PC coincide con el puerto COM seleccionado en el asistente "Change Baud Rate Wizard". (Muchos ordenadores personales tienen más de un puerto COM y se puede haber seleccionado COM2 por error en el asistente "Change Baud Rate Wizard")</p> <p>Asegúrese de que el cable de interfaz USB no está conectado a la PT-9500PC durante una conexión en serie.</p>
	<p>Error 1 o error 5: no se puede utilizar el puerto en serie del PC.</p>	<p>Cuando otro dispositivo de conexión en serie está utilizando el mismo puerto COM para Windows® NT 4.0/2000 Pro/XP, las etiquetas no se pueden imprimir. Cambie el puerto COM para el dispositivo de conexión en serie o conecte la PT-9500PC a un puerto COM que no esté en uso.</p> <p>Dependiendo del PC, el puerto COM puede desactivarse como puerto por defecto en la fábrica. Consulte el manual de instrucciones del PC o contacte al fabricante del PC para activar el puerto COM.</p> <p>&lt;Compruebe el puerto COM&gt; (Para Windows® 95/98)</p> <p>Haga doble clic sobre el icono "System" en "Control Panel".</p> <p>Haga clic sobre la ficha "Device Manager" y, a continuación, haga clic sobre el signo más situado junto a "Ports" (COM &amp; LPT)</p> <ul style="list-style-type: none"> <li>• Asegúrese de que COM1 y COM2 están en la lista.</li> <li>• Asegúrese de que no se visualiza ningún símbolo de error.</li> </ul>
	<p>El PC no es compatible con la configuración inicial de la velocidad en baudios, 115.200 bps, de la PT-9500PC.</p>	<p>El PC NEC 98 System puede no ser compatible con la configuración inicial de la velocidad en baudios, 115.200 bps, de la PT-9500PC. Consulte "Cambio de la velocidad en baudios" (→ P.107). Luego de cambiar la velocidad en baudios, consulte "Configuración de la velocidad en baudios de la computadora personal y la PT-9500PC" (→ P.43) y cambie la velocidad en baudios a 57.600 bps o 9.600 bps.</p>
<p><b>Después de cortar las etiquetas, la PT-9500PC no las expulsa correctamente.</b></p>	<p>La cuchilla del cortador está sucia.</p>	<p>Consulte "Limpieza del cortador" (→ P.110) y limpie el cortador.</p>

## Especificaciones del producto

### PT-9500PC

Elemento	Especificación	
<b>Pantalla</b>	Indicadores DEL (verde/rojo)	
<b>Impresión</b>	Método de impresión	Impresión laminada con transferencia de calor/ impresión térmica
	Cabezal de impresión	360 ppp/384 puntos
	Resolución de impresión	Para casetes de cinta TZ: 360 ppp
	Velocidad de impresión	Para casetes de cinta TZ: Hasta 20 mm/seg
	Ancho de impresión máximo	27,1 mm
<b>Botones</b>	Botón de encendido Botón FEED/CUT	
<b>Interfaz</b>	Serie (RS-232C) USB (compatible con USB 1.1)	
<b>Fuente de energía</b>	CA 120V 60 Hz (adaptador de CA (modelo AD-9000))	
<b>Consumo de energía</b>	Aprox. 30 W (durante la impresión)	
<b>Medidas</b>	4 1/2" (an.) x 7 1/2" (prof.) x 5" (al.) (116 (an.)x189,6 (prof.)x127 (al.) mm)	
<b>Peso</b>	Aprox. 2,6 lb (1,2 kg)	
<b>Cortador</b>	Cortador automático completo/cortador automático medio	

## Entorno operativo

Elemento		Especificación
Sistema Operativo	IBM PC o PC compatible	Para una conexión en serie Windows® 95*2/98/98 SE/Me/NT 4.0*2/2000 Pro*1/XP (Dispositivo preinstalado) Dispositivo de preparación de puerto en serie (RS-232C)
		Para una conexión USB Windows® 98/98 SE/Me/2000 Pro/XP (Dispositivo preinstalado) Dispositivo de preparación de puerto USB
	Macintosh	Mac OS 8.6-9.x, Mac OS X 10.1-10.2.6 Dispositivo de preparación de puerto USB
Interfaz		Puerto en serie, puerto USB (compatible con USB 1.1)
Disco duro	IBM PC o PC compatible	Más de 70 MB de espacio disponible*3
	Macintosh	Más de 100 MB de espacio disponible*3
Memoria	IBM PC o PC compatible	64 MB o más
	Macintosh	24 MB o más de espacio disponible
Monitor	IBM PC o PC compatible	SVGA, tarjeta gráfica de alta densidad o superior
	Macintosh	256 colores o más
Otro		Unidad de CD-ROM

\*1 Sólo compatible con Windows® 2000 Professional (excepto Windows® 2000 Server)

\*2 Microsoft® Internet Explorer versión 3.02 o posterior es necesario para ejecutar el instalador.  
Para Windows NT® 4.0, se necesita Service Pack 6 o posterior e Internet Explorer versión 5.5 o posterior.

\*3 Espacio disponible requerido para instalar el software con todas las opciones (excepto la Guía del usuario en CD-ROM para Macintosh)

## Accesorios (sólo para EE.UU.)

Los siguientes suministros y accesorios están disponibles para su máquina P-touch. Puede pedirlos directamente a Brother si su tienda no dispone de ellos.

### ■ Etiquetas Avery para P-touch:

*Ideales para imprimir etiquetas de papel Avery de una en una (etiquetas impresas en negro sobre fondo blanco).*

Nº de producto	Descripción	Precio
AV1789	Etiquetas para carpetas de archivos (5/8" x 3-1/2") - 50 etiquetas/casete	12,99
AV1957	Etiquetas de direcciones de devolución (3/4" x 2-1/4") - 70 etiquetas/casete	12,99
AV2067	Etiquetas de direcciones (3/4" x 2-5/8") - 65 etiquetas/casete	12,99

### ■ Cintas laminadas de serie industrial:

*Fuerza adhesiva superior: Cintas laminadas hasta dos veces más fuertes que nuestro adhesivo estándar... Perfectas para superficies rugosas, difíciles o con textura.*

#### Cinta adhesiva extrafuerte

Nº de producto	Descripción	Precio
TZS111	Negro sobre fondo transparente 1/4" (6 mm)	15,99
TZS121	Negro sobre fondo transparente 3/8" (9 mm)	17,99
TZS131	Negro sobre fondo transparente 1/2" (12 mm)	18,99
TZS135	Blanco sobre fondo transparente 1/2" (12 mm)	18,99
TZS141	Negro sobre fondo transparente 3/4" (18 mm)	21,99
TZS145	Blanco sobre fondo transparente 3/4" (18 mm)	21,99
TZS151	Negro sobre fondo transparente 1" (24 mm)	25,99
TZS155	Blanco sobre fondo transparente 1" (24 mm)	25,99
TZS161	Blanco sobre fondo transparente 1-1/2" (36 mm)	32,99
TZS211	Negro sobre fondo blanco 1/4" (6 mm)	15,99
TZS221	Negro sobre fondo blanco 3/8" (9 mm)	17,99
TZS231	Negro sobre fondo blanco 1/2" (12 mm)	18,99
TZS241	Negro sobre fondo blanco 3/4" (18 mm)	21,99
TZS251	Negro sobre fondo blanco 1" (24 mm)	25,99
TZS261	Negro sobre fondo blanco 1-1/2" (36 mm)	32,99
TZS611	Negro sobre fondo amarillo 1/4" (6 mm)	15,99
TZS621	Negro sobre fondo amarillo 3/8" (9 mm)	17,99
TZS631	Negro sobre fondo amarillo 1/2" (12 mm)	18,99
TZS641	Negro sobre fondo amarillo 3/4" (18 mm)	21,99
TZS651	Negro sobre fondo amarillo 1" (24 mm)	25,99
TZS661	Negro sobre fondo amarillo 1-1/2" (36 mm)	32,99
TZS941	Negro sobre fondo mate plateado 3/4" (18 mm)	25,99
TZS951	Negro sobre fondo mate plateado 1" (24 mm)	27,99
TZS961	Negro sobre fondo mate plateado 1-1/2" (36 mm)	35,99

\*Todas las cintas tienen una longitud de 26,2" salvo que se indique lo contrario



**Cintas de identificación flexibles:** Adhesivo especial para doblar, envolver y crear indicaciones

Nº de producto	Descripción	Precio
TZFX231	Negro sobre fondo blanco 1/2" (12 mm)	18,99
TZFX241	Negro sobre fondo blanco 3/4" (18 mm)	21,99
TZFX251	Negro sobre fondo blanco 1" (24 mm)	25,99
TZFX261	Negro sobre fondo blanco 1-1/2" (36 mm)	32,99

**Cintas de seguridad:** Si la etiqueta se quita aparece un motivo de seguridad

Nº de producto	Descripción	Precio
TZSE4	Negro sobre fondo blanco 3/4" (18 mm)	29,99

**Cintas de tela para transferencia por planchado:** Se pueden usar con distintas telas y soportan múltiples lavados

Nº de producto	Descripción	Precio
TZFA3	Azul marino sobre fondo blanco 1/2" (12 mm)	24,99

**Casets de limpieza del cabezal de impresión:** Conservan y restablecen la calidad de impresión

Nº de producto	Descripción	Precio
TZCL6	1-1/2" (36 mm) - aprox. 100 usos	27,99

#### ■ Cintas laminadas:

*Cintas laminadas de 1-1/2" (36 mm) de anchura*

Nº de producto	Descripción	Precio
TZ161	Negro sobre fondo transparente	27,99
TZ261	Negro sobre fondo blanco	27,99
TZ661	Negro sobre fondo amarillo	27,99

*Cintas laminadas de 1" (24 mm) de anchura*

Nº de producto	Descripción	Precio
TZ151	Negro sobre fondo transparente	22,99
TZ251	Negro sobre fondo blanco	23,99
TZ252	Rojo sobre fondo blanco	23,99
TZ354	Dorado sobre fondo negro	26,99
TZ355	Blanco sobre fondo negro	26,99
TZ451	Negro sobre fondo rojo	23,99
TZ651	Negro sobre fondo amarillo	23,99
TZB51	Negro sobre fondo naranja fluorescente - cinta de 16,4 pies de longitud	28,99

\* Todas las cintas tienen una longitud de 26,2" salvo que se indique lo contrario

*Cintas laminadas de 3/4" (18 mm) de anchura*

Nº de producto	Descripción	Precio
TZ141	Negro sobre fondo transparente	18,99
TZ145	Blanco sobre fondo transparente	20,99
TZ241	Negro sobre fondo blanco	20,99
TZ242	Rojo sobre fondo blanco	20,99
TZ243	Azul sobre fondo blanco	20,99
TZ344	Dorado sobre fondo negro	23,99
TZ345	Blanco sobre fondo negro	23,99
TZ441	Negro sobre fondo rojo	20,99
TZ541	Negro sobre fondo azul	20,99
TZ545	Blanco sobre fondo azul	23,99
TZ641	Negro sobre fondo amarillo	20,99
TZ741	Negro sobre fondo verde	20,99
TZB41	Negro sobre fondo naranja fluorescente - cinta de 16,4 pies de longitud	24,99
TZM41	Negro sobre fondo transparente mate	20,99
TZWB41	Negro sobre motivo de Bugs Bunny	23,99
TZWS41	Negro sobre motivo de Silvestre y Piolín	23,99
TZWT41	Negro sobre motivo del Diablo de Tasmania	23,99

*Cintas laminadas de 1/2" (12 mm) de anchura*

Nº de producto	Descripción	Precio
TZ131	Negro sobre fondo transparente	16,99
TZ135	Blanco sobre fondo transparente	17,99
TZ231	Negro sobre fondo blanco	17,99
TZ232	Rojo sobre fondo blanco	17,99
TZ334	Dorado sobre fondo negro	20,99
TZ335	Blanco sobre fondo negro	20,99
TZ631	Negro sobre fondo amarillo	17,99

*Cintas laminadas de 3/8" (9 mm) de anchura*

Nº de producto	Descripción	Precio
TZ121	Negro sobre fondo transparente	14,99
TZ221	Negro sobre fondo blanco	16,99
TZ325	Blanco sobre fondo negro	18,99
TZ421	Negro sobre fondo rojo	16,99

\* Todas las cintas tienen una longitud de 26,2" salvo que se indique lo contrario

Cintas laminadas de 1/4" (6 mm) de anchura

Nº de producto	Descripción	Precio
TZ111	Negro sobre fondo transparente	12,99
TZ211	Negro sobre fondo blanco	14,99
TZ315	Blanco sobre fondo negro	17,99

\* Todas las cintas tienen una longitud de 26,2" salvo que se indique lo contrario

#### ■ Opciones

Nº de producto	Descripción	Para su uso con	Precio
PS9000	Servidor de impresión	PT9500PC	499.95



Existen 4 sencillas formas de hacer pedidos directos a Brother.



1. Llámenos al número gratuito 1-888-879-3232 y pague con una de las principales tarjetas de crédito.
2. Visite nuestra página Web [www.brothermall.com](http://www.brothermall.com) y pague con una de las principales tarjetas de crédito.
3. Rellene el formulario de pedido (al dorso) y envíenoslo por fax al número 1-800-947-1445
4. Rellene el formulario de pedido (al dorso) y envíenoslo por correo a la dirección indicad.

Si aún no nos ha enviado la tarjeta de garantía de su máquina, dedique unos minutos a registrarse en [www.registermybrother.com](http://www.registermybrother.com)

At your side.™  
**brother**®  
[www.brother.com](http://www.brother.com)

# Índice alfabético

## A

Accesorios .....	10, 116
Activación de P-touch Editor.....	71, 93
Activación de P-touch Quick Editor .....	79, 101
Adaptador de CA .....	10, 15
Add or remove programs.....	46
Add/Remove Programs.....	46
Adición de un símbolo.....	86
Administrador .....	26
Administrador de la computadora .....	26
Ajustes del P-touch .....	106
Autolimpieza .....	108
Autoridad de administrador.....	56, 59

## B

Banco de objetos .....	73, 95
Banco de propiedades.....	72, 94
Bandeja de recogida .....	10, 22
Barra de herramientas de dibujo .....	72, 94
Botón de apertura de la cubierta .....	12, 20
Botón de encendido.....	12, 19
Botón FEED/CUT.....	12, 21

## C

Cabezal de impresión .....	109
Cable de alimentación .....	10, 15
Cable de interfaz en serie.....	10, 18
Cable de interfaz USB.....	10, 17
Calendario .....	73
Cambio de color del fondo .....	82
Captura de pantalla.....	73
Casete de cinta.....	10, 20
Casetes TZ .....	20
Catálogo de cintas.....	11
CD-ROM .....	11, 99
Chooser .....	54
Cinta limpiadora .....	110
Cintas laminadas.....	116
Clips de arte.....	73, 95
Código de barras.....	73, 95, 104
Condiciones de impresión.....	75, 83, 87, 96
Conéctese a un puerto USB.....	37
Conexión a la fuente de alimentación .....	15
Conexión a un puerto en serie .....	18, 38
Conexión a un puerto USB.....	17
Conexión a una computadora personal.....	16
Conexión de la PT-9500PC .....	15

Contact Information .....	122
Controlador de impresora .....	24, 37, 49, 52
Cortador .....	110
Crear imagen .....	73, 95
Cubierta del compartimiento de la cinta .....	12

## D

Desinstalación de P-touch Editor .....	54, 65
Desinstalación de P-touch Quick Editor ..	54, 67
Desinstalación del software .....	46, 54, 65

## E

Eliminación del controlador de impresora .....	55, 68
Elimine el controlador de impresora PT-9500PC .....	47
Entorno operativo .....	115
Especificación de la forma del texto.....	81
Especificación del tamaño de la etiqueta .....	80
Especificaciones.....	114
Etiquetas .....	70, 92
Etiquetas Avery .....	20, 116
Extracción de la hoja de respaldo de la etiqueta .....	89

## F

Fecha y hora .....	73, 95
Formato del texto .....	85
Fusión de un campo de base de datos.....	95

## G

Guía de usuario del CD-ROM.....	99
---------------------------------	----

## H

Help .....	76
------------	----

## I

Imagen.....	73, 95
Importación de texto.....	83, 86
Impresión.....	75, 83, 87, 96
Impresora de red.....	41, 107
Información de contacto .....	122
Inicio de P-touch AV Editor.....	84
Inserción de símbolos .....	82
Instalación .....	24, 25, 49, 56
Instalación avanzada .....	33, 35

Instalación básica.....	26
Instalación de la bandeja de recogida .....	22
Instalación del casete de cinta.....	20
Instalación del controlador de impresora .....	61
Interruptor de ID USB .....	12, 106

## L

Lámpara de ERROR.....	12
Lámparas .....	13

## M

Mac OS 8.6–9.x .....	49
Mac OS X 10.1–10.2.6.....	56
Macintosh.....	49, 56, 91
Mantenimiento.....	108
Marco decorativo.....	73
Minimización de P-touch Quick Editor .....	83
Modo ID USB .....	106

## O

Organizar el texto .....	73, 95
--------------------------	--------

## P

P y R .....	112
Palillo para etiquetas.....	10, 89
Precauciones generales .....	4
Preparaciones .....	14
Print Center.....	64, 68
Propiedades de diseño .....	72, 94
Propiedades de fuentes .....	94
Propiedades de impresión .....	72
Propiedades de la página .....	72, 94
Propiedades del texto.....	72, 94
PS-9000 .....	119
PT-9500PC.....	10
P-touch AV Editor .....	24, 35, 84
P-touch Editor .....	24, 32, 49, 56, 71, 93
P-touch Quick Editor.....	24, 33, 51, 59, 79, 101
Puerto en serie .....	12, 18
Puerto USB .....	12, 17

## R

Referencia Rápida .....	11
Rodillo del cabezal .....	109
Rótulo.....	74, 95

## S

Salida de etiquetas .....	12
Selección de la impresora .....	54, 64
Servidor de impresión .....	119
Servidor de impresora PS-9000 .....	41

Símbolo .....	73
Sistema operativo.....	24
Software.....	24
Solución de problemas .....	112
Soporte para la bandeja de recogida .....	12

## T

Tabla .....	73
Texto .....	73
Tomacorriente para el adaptador de CA.....	12

## U

Utilización de este manual .....	3
Utilización del historial de texto .....	81, 87

## V

Velocidad en baudios .....	43, 107
Velocidad en baudios de la computadora personal y la PT-9500PC.....	43
Ventana de diseño .....	72, 94
Vista frontal .....	12
Vista posterior.....	12

## W

Windows .....	25, 69
---------------	--------

## Información de contacto (sólo para EEUU)

---

### Centros de servicio

---

Si necesita un centro de servicio local, llame al teléfono 1-800-284-HELP (4357) para averiguar cuál es el centro de servicio autorizado que le queda más cerca.

Nota: Llame al centro de servicio antes de desplazarse.

Los centros de servicio no prestan asistencia operativa. Consulte "Asistencia operativa".

---

### Asistencia operativa

---

Si necesita asistencia técnica y operativa, puede llamar al Servicio de atención al cliente de Brother en: Voz 1-877-4-PTouch, o Fax 1-901-379-1210

---

### Asistencia por Internet

---

Para obtener información sobre productos y descargar los controladores más recientes: <http://www.brother.com>

Para adquirir accesorios y determinados productos Brother: <http://www.brothermall.com>

---

### Accesorios y suministros

---

Para pedir accesorios y suministros Brother pagando con Visa, MasterCard, Discover o American Express, puede llamar al número gratuito 1-888-879-3232 o rellenar el formulario de pedido que encontrará en la Guía del usuario y enviar ambas caras del formulario por fax al número 1-800-947-1445.

Para adquirir accesorios en Internet: <http://www.brothermall.com>

Para hacer su pedido por correo o pagar con talón, rellene el formulario de pedido de accesorios y envíelo con el abono a nombre de:

Brother International Corporation  
Attn: Consumer Accessory Division  
P.O. Box 341332  
Bartlett, TN 38184-1332

---

### Sistema de respuesta por fax

---

El Servicio de atención al cliente de Brother ha instalado un sencillo sistema de respuesta por fax que le permitirá obtener respuesta instantánea a preguntas técnicas frecuentes, así como información sobre todos los productos de Brother. Este sistema está disponible 24 horas al día, 7 días a la semana. Puede usar el sistema para enviar la información a cualquier número de fax, no sólo al número desde el que llama.

Llame al 1-800-521-2846 y siga las indicaciones de voz para recibir por fax instrucciones sobre cómo usar el sistema, así como un índice de los temas de respuesta por fax.









**brother**®



Printed in China  
LN2975001

## Free Manuals Download Website

<http://myh66.com>

<http://usermanuals.us>

<http://www.somanuals.com>

<http://www.4manuals.cc>

<http://www.manual-lib.com>

<http://www.404manual.com>

<http://www.luxmanual.com>

<http://aubethermostatmanual.com>

Golf course search by state

<http://golfingnear.com>

Email search by domain

<http://emailbydomain.com>

Auto manuals search

<http://auto.somanuals.com>

TV manuals search

<http://tv.somanuals.com>