

TZ
TAPE

P-touch

EXTRA

MODEL PT-310

USER'S GUIDE

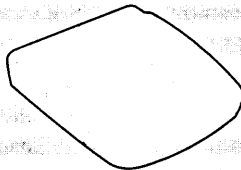

- Read this User's Guide before you start using your P-Touch.
- Keep this User's Guide in a handy place for future reference.

brother®

INTRODUCTION

This machine will enable you to create labels and stamps for any application. Its extreme versatility allows you to design custom labels and stamps by choosing from various character sizes and styles. In addition, the four tape widths and the variety of tape colors allow you to print personalized labels, useful for color-coded filing. The Stamp function allows you to quickly and easily make stamps for reusable pre-inked stamp holders.

You no longer have to worry about urgent tasks that require professional printing. The quality and performance of the P-Touch 310 makes it an extremely practical machine.

Although this machine is easy to use, we suggest that you read this manual carefully before starting and keep it in a handy place for future reference.

We hope you enjoy making customized labels with your new P-Touch 310.

FCC NOTICE

This equipment has been tested and found to comply with the limits for a Class B digital device, pursuant to Part 15 of the FCC Rules. These limits are designed to provide reasonable protection against harmful interference in a residential installation. This equipment generates, uses, and can radiate radio frequency energy and, if not installed and used in accordance with the instructions, may cause harmful interference to radio communications. However, there is no guarantee that interference will not occur in a particular installation. If this equipment does cause harmful interference to radio or television reception, which can be determined by turning the equipment off and on, the user is encouraged to try to correct the interference by one or more of the following measures:

- Reorient or relocate the receiving antenna
- Increase the separation between the equipment and receiver.
- Connect the equipment into an outlet on a circuit different from that to which the receiver is connected.
- Consult the dealer or an experienced radio/television technician for help.

Patent numbers and patent publication numbers which are related to this product are as below:

USP4839742	USP4983058	USP5120147
USP4927278	USP5009530	
USP4976558	USP5069557	

Only use the adaptor designed exclusively for this machine. See *GENERAL PRECAUTIONS* on page 5.

CONTENTS

OVERVIEW	2
GENERAL PRECAUTIONS	5
BEFORE YOU START	6
TAPE CASSETTES.....	6
POWER SUPPLY.....	7
CUTTER UNIT.....	8
ENTERING TEXT	9
STARTING.....	9
KEY OPERATIONS.....	10
DISPLAY.....	11
CURSOR MOVEMENT.....	11
SPACE KEY.....	11
DELETING.....	12
CLEARING THE DISPLAY.....	12
COMPOSITE CHARACTER KEYS.....	13
ACCENT FUNCTION.....	14
SYMBOL FUNCTION.....	15
CHANGING THE FORMAT	16
SIZE FUNCTION.....	16
BIG FUNCTION.....	17
STYLE FUNCTION.....	18
UNDERLINE FUNCTION.....	19
FRAME FUNCTION.....	20
TAPE FEED FUNCTION.....	21
LABEL LENGTH.....	25
DOUBLE-LINE PRINTING FUNCTION.....	26
STAMP FUNCTION.....	27
MIRROR PRINTING FUNCTION.....	29
PRINTING A LABEL	30
PRINTING & CUTTING.....	30
REMOVING THE LABEL BACKING.....	31
REPEAT PRINTING.....	32
NUMBERING FUNCTION.....	33
PHRASE MEMORY OPERATION	36
PHRASE MEMORY.....	36
PHRASE MEMORY SIZE.....	36
STORING THE TEXT.....	36
RECALLING FROM PHRASE MEMORY.....	38
DELETING FROM PHRASE MEMORY.....	40
MESSAGE LIST	42
TROUBLESHOOTING	44
SPECIFICATIONS	45
ACCESSORIES	46

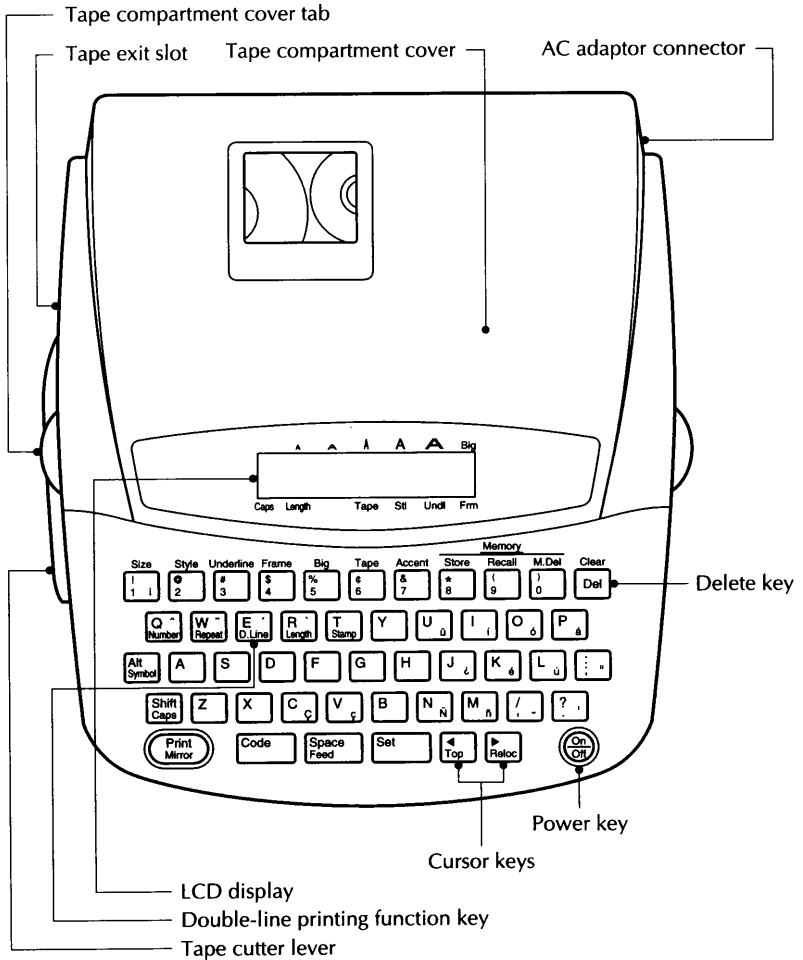

OVERVIEW

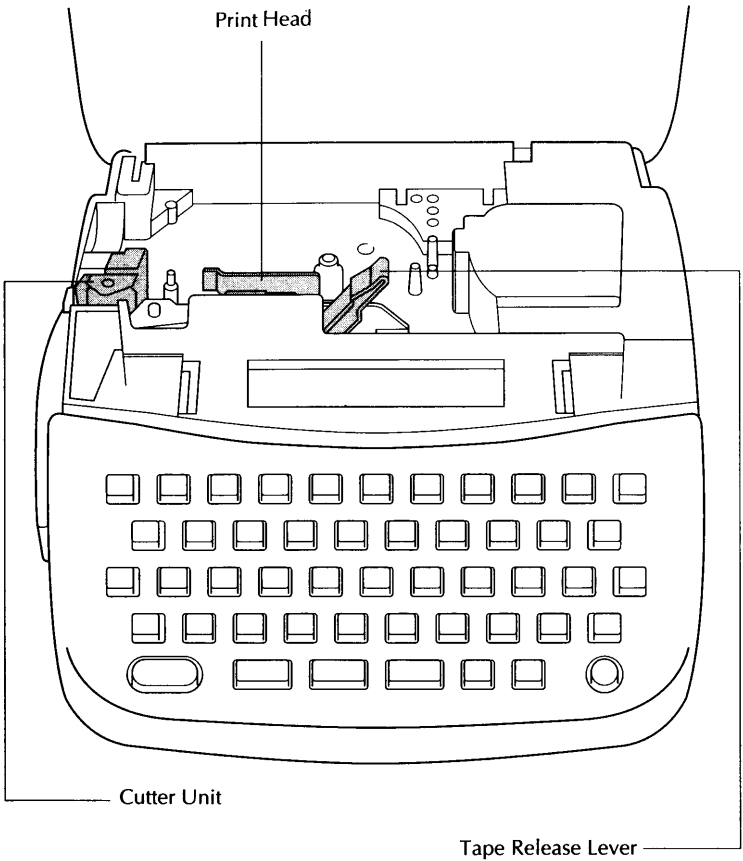

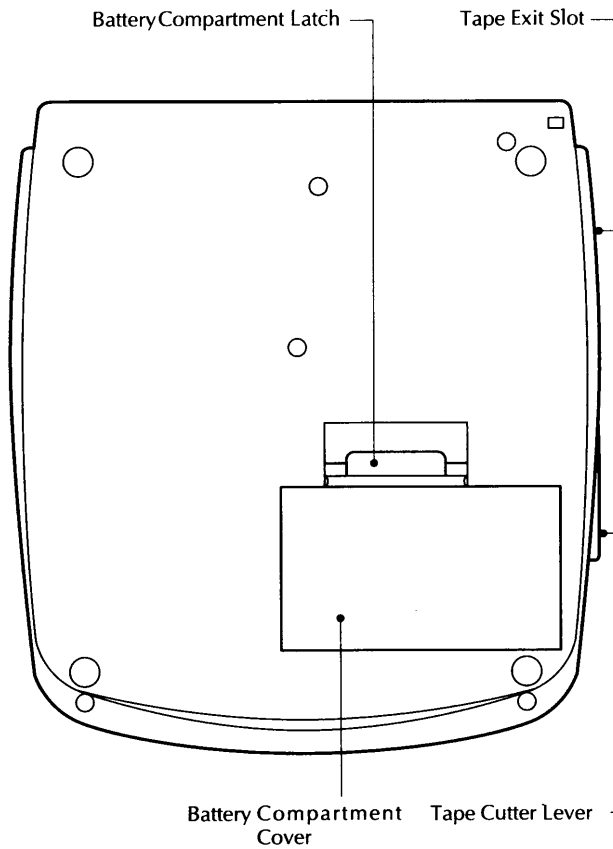



GENERAL PRECAUTIONS

- Use only Brother TZ tapes with this machine. Do not use tapes that do not have the  mark.
- Four different tape widths are available: 1/4" (6 mm), 3/8" (9 mm), 1/2" (12 mm) and 3/4" (18 mm).
- Do not pull the tape. This may damage the tape cassettes.
- Do not clean the machine with alcohol or other organic solvents. Use only a soft, dry cloth.
- Remove the batteries and/or disconnect the AC adaptor if you do not intend to use your machine for an extended period of time.
(Note: When power is disconnected, any text in the working area or the Phrase Memory will be lost.)
- Do not put anything onto or into the machine.
- Do not expose the machine to high temperatures or high humidity. Never leave it on the dashboard or in the back of your car.
- Do not use the machine in dusty places. Keep it out of both direct sunlight and rain.
- Do not leave any rubber or vinyl on the machine for an extended period of time. Doing so may cause staining.
- After inserting a new tape cassette, advance the tape by holding down  and pressing  once.
- Do not touch the print head mechanism. If the head is touched, clean it immediately with a cotton swab to avoid permanent damage.
- **Only use the AC adaptor (Model AD-30) designed exclusively for this machine. Use of any other adaptor will void the warranty.**

BEFORE YOU START

TAPE CASSETTE

A single TZ tape cassette is supplied with this unit. However, Brother TZ tapes are available for this machine in a variety of colors and four widths (1/4" (6 mm), 3/8" (9 mm), 1/2" (12 mm) and 3/4" (18 mm)).



To change the tape cassette:

- (1) Lift open the tape compartment cover. The tape release lever is raised to release the installed cassette.
- (2) If a tape cassette is already installed in the compartment, remove it by pulling it straight up.
- (3) Remove the stopper from a new tape cassette, and use your finger to wind the toothed wheel in the direction of the arrow on the tape cassette if there is slack in the tape.
- (4) Insert the tape cassette firmly down into the compartment.

Note: Make sure that the inner ribbon does not catch on the corner of the metal guide.

- (5) Close the compartment cover, then press  to turn on the machine if it is off.

Note: The white tape release lever automatically locks into place when the cover is closed. Manually pushing down the release lever will prevent the cover from being closed correctly.

- (6) Hold down  and press  once to advance the tape.
- (7) Pull out the tape cutter lever to cut off the excess tape.

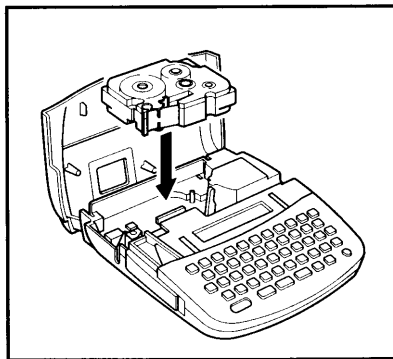
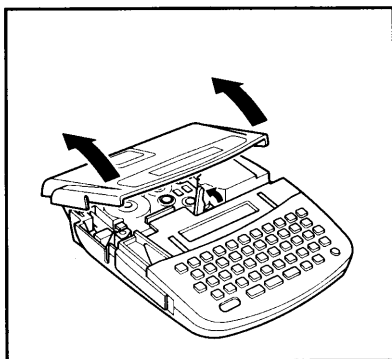

POWER SUPPLY

This machine uses six AA (AM3, LR6, SUM-3, R6) batteries. **Alkaline batteries are recommended.** When changing the batteries, always replace all six at the same time.

An optional AC adaptor is also available in some areas.

To change the batteries:

- (1) Turn the machine over and remove the battery compartment cover by pinching the latch and lifting off the cover.
- (2) If batteries are already installed in the compartment, remove them.
- (3) Insert the batteries in the direction shown by the illustration on the bottom of the battery compartment.

Note: *Be sure to insert the new batteries within three minutes of removing the old ones, otherwise all text in the working area and Phrase Memory will be lost (unless the machine is plugged into an AC outlet with the optional AC adaptor).*

- (4) Re-attach the battery compartment cover.

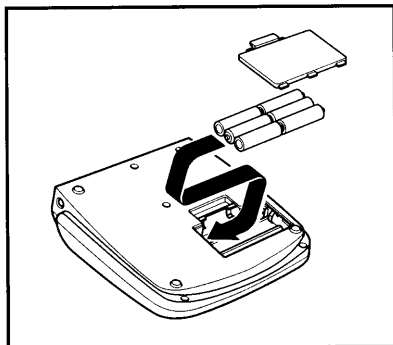
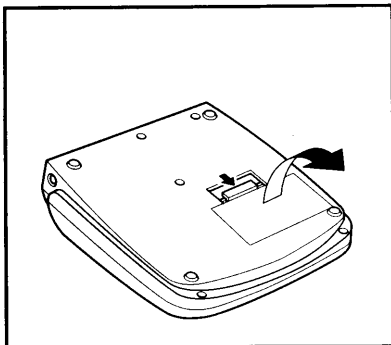

Note: *Note the following when 1.2 V rechargeable NiCd batteries are used in this machine.*

- (1) *The messages "BATTERY WEAK!" or "BATTERY EMPTY!" will not be displayed when the rechargeable batteries are weak or empty. Instead, the machine will turn off.*
- (2) *Even after the batteries are recharged, the characters may not be printed clearly due to a low recharging efficiency or the operating conditions.*

CUTTER UNIT

When the cutter blade becomes dull and cannot cut the tape cleanly, replace the cutter unit with a new one.

To replace the cutter unit:

- (1) Lift open the tape compartment cover and carefully remove the tape cassette if one is installed.
- (2) Pull the cutter unit out straight by its back part.
- (3) While holding the tab on the protective film around the new cutter, slide the cutter over the metal cutter guides.
- (4) Unhook the protective film and remove it from the cutter unit.
- (5) Insert the tape cassette, then close the tape compartment cover.

Note: The expected life of the cutter unit is approximately 2000 cuts.

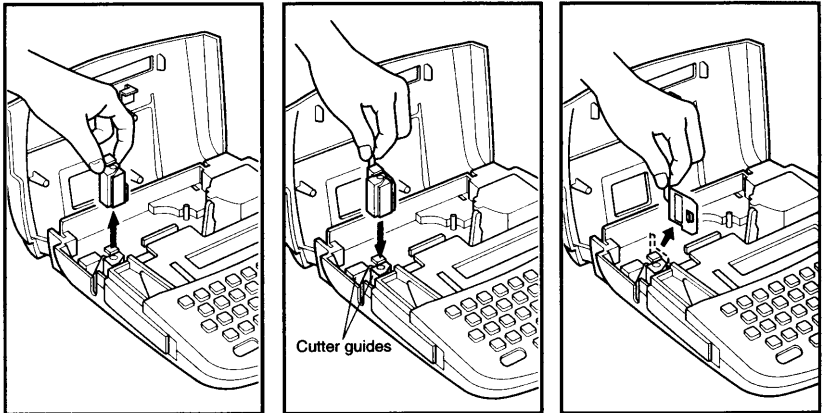

WARNING

- Be sure not to touch the cutter blade while changing the cutter unit.
- Keep the cutter unit out of the reach of small children.

ENTERING TEXT

STARTING

To turn on the machine:

Press .





If batteries have been installed or the machine has been plugged in using the optional AC adaptor, the information that was last displayed reappears when the machine is turned on. This feature allows you to stop work on a label, turn off the machine, and return to it later without having to re-enter the text.

This machine also has an automatic power-off feature. It will automatically turn off if no key is pressed for five minutes. The information that was last displayed is stored in the machine's internal memory and displayed again when the machine is turned back on.





KEY OPERATIONS

Most characters can be entered by simply pressing their keys. However, to enter capital letters and special characters, three special keys are necessary. In addition, the Code key allows you to use various functions to edit and adjust your text.



Shift KEY

Symbols written in the top left-hand corner of keys and capital letters can be entered while holding down . For example, hold down  and press  to type "A", or hold down  and press  to type "%" (located above "5").



Caps KEY

Hold down  and press  to enter Caps mode. When this mode is on, the Caps indicator in the display lights up. In Caps mode, capital letters can be typed continuously by simply pressing their keys. If number keys are pressed, numbers -- not the symbols above them -- are entered. For this reason, Caps mode is particularly useful for typing in text containing many numerals and capital letters. To exit Caps mode, hold down  and press .

Alt KEY

Symbols and characters written in blue on the right-hand side of the keys can be typed while holding down . For example, hold down  and press  to type "ü".

Code KEY

Operations and functions written in pink on or above the keys can be used by holding down  and pressing the corresponding key. For example, hold down  and press  to feed out some tape.

DISPLAY



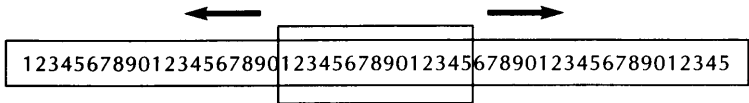





This machine's LCD display shows one row of 15 characters, however, the text that you enter can be up to 55 characters long. The 15-character display can be thought of as a window which can be moved to show different parts of your text.



CURSOR MOVEMENT

You can review and edit your text by moving the cursor backward and forward through it.

To move the cursor through your text:

- Press  or  to move the cursor one character at a time in the chosen direction.
- Hold down  or  to move the cursor several characters at a time in the chosen direction.
- Hold down  and press  to return the cursor to the beginning of the text.
- Hold down  and press  to advance the cursor to the end of the text.

SPACE KEY

As on a typewriter or with a computer, pressing  adds a blank space to the left of the character above the cursor.



Note:

This key is different from , which just moves the cursor to the right without adding blank spaces.

DELETING

This key allows you to remove characters from your text or cancel some settings.



To delete a character:

- (1) Press  or  to position the cursor below the character to the right of the one that you want to delete.
- (2) Press .

CLEARING THE DISPLAY

Before entering new text, you will often need to clear the old one.

To erase all of the text from the working area:

- Hold down  and press .





COMPOSITE CHARACTER KEYS



When writing in other languages, composite characters, which consist of a letter and a diacritical mark, are often used. The diacritical marks available on the key tops are ^, ¨, ´ and `.

Diacritical Mark	Letters Which Can Be Combined
^	a e i o u A E I O U
¨	a e i o u A E I O U
´	a e i o u A E I O U
`	a e u A E U

Note: *Some of these composite characters also can be typed in directly while holding down  (refer to page 10) or can be entered using the Accent key (refer to page 14).*

To input a composite character:

- (1) Hold down  and press the key (, ,  or ) of the desired diacritical mark. The diacritical mark is added to the text.
- (2) Press the key of the letter that you wish to combine with the diacritical mark. The letter and diacritical mark are added to the text and flash alternately.

- Note:**
- *If the letter of the key that you pressed cannot be combined with the diacritical mark (see the above table), only the letter is added to the text.*
 - *If you press  or  after inputting the accent, the message "ERROR!" will briefly be displayed. To continue entering your text, you must either choose a letter that can be combined with the accent or delete the accent.*







ACCENT FUNCTION

The Accent function can also be used to add accented characters to your text. The accented characters are grouped according to the capital or small letter that they are combined with. The following accented characters are available:

Letters	Accented Characters	Letters	Accented Characters
a	à á â ã ä å æ	l	í î ï
A	À Á Â Ã Ä Å Æ	n	ñ
c	ç	N	Ñ
C	Ç	o	ó ô õ ö
e	è é ê ë	O	Ó Ô Õ Ö
E	È É Ê Ë	u	ù ú û ü
i	í î ï	U	Ù Ú Û Ü

Note: Some of these accented characters also can be typed in directly while holding down  (refer to page 10) or can be entered using the composite character keys (refer to page 13).

To type in an accented character:

- (1) Hold down  and press  to either turn on or turn off Caps mode depending on whether you wish to type in a capital letter or not.
- (2) Hold down  and press . The message "A - U?" is displayed.
- (3) Press the key of the letter in the accented character that you want.
- (4) Press  or  until the desired accented character flashes.
- (5) Press . The letter and the diacritical mark are added to the text and flash alternately.

SYMBOL FUNCTION

In addition to the letters, symbols, and numerals on the key tops, there are 53 other marks available with the Symbol function. These 53 additional symbols are arranged into four groups, corresponding to the numbers 1 to 4 on the keyboard.

Group No.	Symbols
1	
2	
3	
4	

To type in a symbol:

- (1) Hold down Code and press Alt Symbol. The message "1 – 4 key" is displayed.
- (3) Press the number key of the group containing the symbol you want. The symbols in the selected group are displayed.
- (4) Press Top or Reloc until the symbol that you want flashes.

Note: Press Del or hold down Code and press Alt Symbol to quit the Symbol function without adding a symbol to the text.

- (5) Press Set. The symbol is added to the text.

CHANGING THE FORMAT

Before printing your label, you can format your text by selecting from a variety of character sizes and styles, frames, label lengths and margins, which can be used to change the look of your label.

SIZE FUNCTION

There are five different character sizes that you can select for your text. All characters in the text will be printed in the selected character size. The indicator above the display shows the currently selected size.

A (1: Standard size)

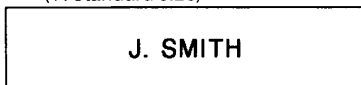

A (H2: Double height)

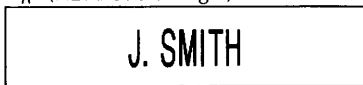

A (W2: Double width)



A (4: Double width & double height)



A (8: 4x Width & double height)



To change the Size setting:

- (1) Hold down and continue pressing until the indicator shows that your desired Size setting is selected.
- (2) Release .

The sizes change in the following order:



Note:

- Since the size of the characters that can be used depends on the width of the installed tape, only text with a character size of A (1) or A (W2) can be printed on 1/4" (6-mm)-wide tape.

- Since the size of the characters that can be used with the VERTICAL character style depends on the width of the installed tape, only text with a character size of A (1) and A (H2) can be printed on 1/4" (6-mm)-wide tape.

BIG FUNCTION

With this function, you can print your text with a big character size. When the Big function is set to ON, all characters in the text will be printed with the big size and the Big indicator above the display lights up.

BIG:ON

J. SMITH

To change the Big setting:

- (1) Hold down and press once. The current Big setting is displayed.
- (2) Keep held down and continue pressing until your desired setting appears.
- (3) Release .

Note:

When the Big function is set to ON, the characters can only be printed with the NORMAL Style setting and cannot be printed with an underline or frame.

STYLE FUNCTION

You can use one of nine different styles for your characters. All characters in the text will be printed with the selected character style. The StI indicator below the display lights up whenever any style other than NORMAL is selected.

NORMAL

J. SMITH

ITALIC

J. SMITH

OUTLINE

J. SMITH

ITALIC+OUTLINE

J. SMITH

BOLD

J. SMITH

ITALIC+BOLD

J. SMITH

SHADOW

J. SMITH

ITALIC+SHADOW

J. SMITH

VERTICAL

↵ · ∑ Σ - T I

To change the Style setting:

- (1) Hold down and press once. The current Style setting is displayed.
- (2) Keep held down and continue pressing until your desired character style appears.
- (3) Release .

Note:

Only NORMAL Style characters are printed if the VERTICAL Style setting is selected, the Double-Line Printing function is used, or the Big function is set to ON.

UNDERLINE FUNCTION

You can underline your entire text when you wish to emphasize it. When "UNDERLINE" is selected, all characters in the text will be underlined and the Undl indicator below the display lights up.

TEXT

J. SMITH

UNDERLINE

J. SMITH

To change the Underline setting:

- (1) Hold down and press ^{Underline} once. The current Underline setting is displayed.
- (2) Keep held down and continue pressing ^{Underline} until your desired setting appears.
- (3) Release .

- Note:**
- If a frame was chosen before selecting the UNDERLINE setting, the Frame function is changed back to TEXT and all of the text is underlined.
 - The underline will not be printed if the VERTICAL Style setting is selected or the Big function is set to ON.

FRAME FUNCTION

Your text can be surrounded by a frame or shaded with a dotted pattern. The frame or shading is printed around or behind all characters in the text. The Frm indicator below the display lights up whenever any Frame setting other than TEXT is selected.

TEXT

J. SMITH

BOX1:ROUND

J. SMITH

BOX2:CANDY

J. SMITH

BOX3:POINTING

J. SMITH

BOX4:NAME PLATE

J. SMITH

BOX5:DOT

J. SMITH

To change the Frame setting:

- (1) Hold down and press once. The current Frame setting is displayed.
- (2) Keep held down and continue pressing until your desired setting appears.
- (3) Release .

- Note:**
- If the UNDERLINE setting was chosen before selecting a frame, the Underline function is changed back to TEXT and all of the text is framed.
 - The frame will not be printed if the VERTICAL Style setting is selected or the Big function is set to ON.

TAPE FEED FUNCTION

This function can be used to leave equal margins on the left and right sides of the label: 1/6" (4 mm) when "#" is selected, 1/3" (8 mm) when "##" is selected, 1/2" (12 mm) when "###" is selected and 1" (24 mm) when "####" is selected. In addition, the - Tape setting can be used to print one label with many different format styles. The Tape indicator below the display only lights up when "####" is selected.

To change the Tape Feed setting:

- (1) Hold down and press . The current Tape Feed setting is displayed.
- (2) Keep held down and continue pressing until your desired setting appears.
- (3) Release .

- Note:**
- After printing a label with the Tape Feed function set to "-", hold down and press once to feed the tape before cutting it. If the tape is not fed before it is cut, some of the printed characters may be cut off as shown below.



- After pulling out the tape cutter lever to cut off a label that was printed with the Tape Feed function set to "#", "##" or "###", center the text within the label by cutting along the printed dots with scissors.

Example To print a label with different styles:

- Type in "J. Smith".

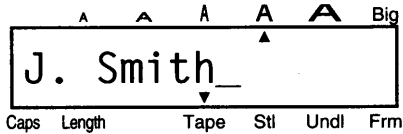

- Hold down Code and press Tape once.

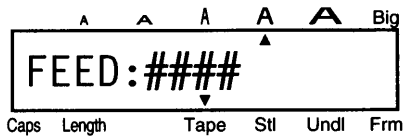

- Keep Code held down and continue pressing Tape until the - Tape Feed setting is displayed.

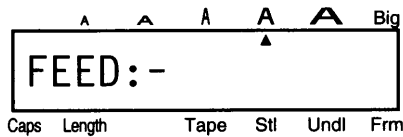

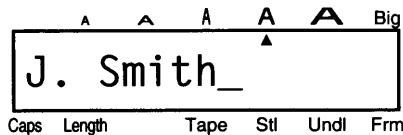

- Release Code.

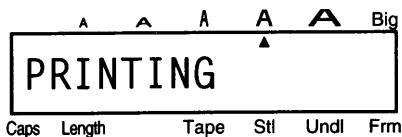

- Press .





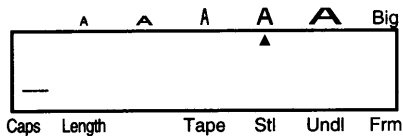

- Hold down  and press .

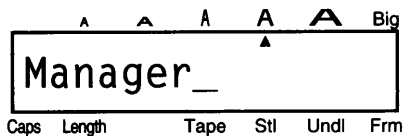

- Type in "Manager".



- Keep  held down and continue pressing  until the indicator shows that the  Size setting is selected, then release .

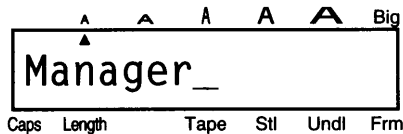

- Press  .

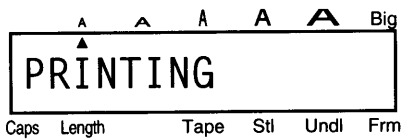

- Hold down  and press  once, then pull out the tape cutter lever to cut off the label.



LABEL LENGTH

Although the length of the printed label automatically adjusts to fit the length of the entered text, there may be times when you will want to make a label with a specific length. The Label Length function allows you to set the label to a length between 2" and 11.8" (50 and 300 mm).

To change the Label Length setting:

- (1) Hold down **Code** and press **R Length** once. The current Label Length setting is displayed.
- (2) Continue holding down **Code** and pressing **R Length** until the desired setting appears. To turn on the Label Length function, select "LENGTH :ON". To turn off the Label Length function, select "LENGTH :OFF".
- (3) Release **Code**. If "LENGTH :ON" was selected, the current label length is displayed when **Code** is released.

To change the label length:

- (4) Press **Top** or **Reloc** to select or use the number keys to enter the desired label length.

Note: Press **M_n** to switch the setting between inches and millimeters. When a decimal point is displayed in the setting (e.g., 2.0), the label length is shown in inches.

- (5) Press **Set**.

Note: ● If you set a label length that is shorter than the entered text and press





, the error message "TEXT TOO LONG!" will be displayed and the label will not be printed.

- The Label Length function is set back to OFF when the machine is turned off. If you want to set the label length again after the power has been turned off, you must select the ON Label Length setting. (At this time, the length that was last set is displayed.)

DOUBLE-LINE PRINTING FUNCTION

The Double-Line Printing function enables two lines of text to be printed, one above the other. This function can only be used if 3/8" (9-mm)-, 1/2" (12-mm)- or 3/4" (18-mm)-wide tape is installed.

To create a two-line label:

- (1) Type the text for the top line of text.
- (2) Hold down  and press . The marker (▼) appears after the text.
- (3) Type the text for the bottom line of text.

- Note:**
- When the Double-Line Printing function is used, the characters can only be printed with the  (1) Size and NORMAL Style settings.
 - To change the text into one line, delete the marker (▼).

STAMP FUNCTION

The Stamp function allows you to quickly and easily create your own stamp stencil films for customized stamps. Select this function to automatically center the text and adjust the label length and margins to a perfect format for the pre-inked stamp film holders. Since the stamp holder is reusable, just make a new stamp stencil film and replace the one in the holder when you want a different stamp.

To make a stamp:

- (1) Type in your text, then insert a 3/4" (18-mm)-wide stamp film cassette in the tape compartment.
- (2) Hold down **Code** and press **T Stamp** once. The message "STAMP FORMAT" is displayed.
- (3) Press **Set**. The text is formatted for a stamp: centered within the preset label length with preset margins.
- (4) Press **Print Mirror** to cut the text from the stamp stencil film.
- (5) Pull out the tape cutter lever.

To affix the stamp:

- (6) Remove the stamp frame from around the stamp film holder ink pad, one side at a time. Then remove the protective seal covering the ink pad and the backing paper from the stamp stencil film.
- (7) With the glossy side of the stamp stencil film facing upward, align one of its ends with the slit on the side of the stamp film holder.

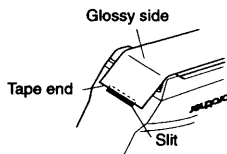

- (8) Hold the end of the stamp stencil film in place with your thumb, then pass the tape through the guides while pulling it tight.

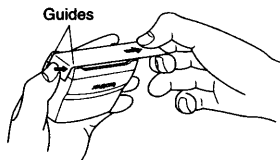

- (9) Fold the other end of the stamp stencil film over the other side of the stamp film holder and hold it in place with your finger.



- (10) Fit the stamp frame over the stamp stencil film and push it into place.

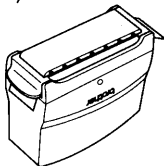
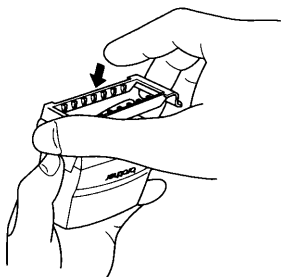

- (11) Insert the stamp film holder straight into its cap.

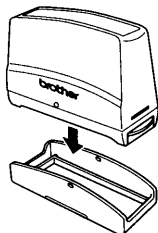

Note: Be sure that the stamp is correctly covered in order to prevent ink spills.

MIRROR PRINTING FUNCTION

With this function, you can print your text so that the characters can be read from the adhesive side of the tape. If mirror-printed labels are attached to glass, such as in a showroom, or some other clear material, they can be read correctly from the other side. For this application, clear tape must be used.

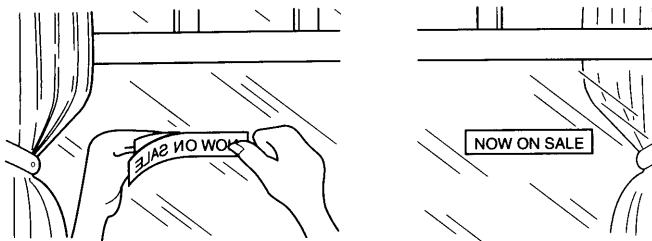

Mirror-printed labels attached inside the window can be read from the street.

To change the Mirror Printing setting:

- (1) Hold down and press . The current Mirror Printing setting is displayed.
- (2) Keep held down and continue pressing until your desired setting appears. To turn on the Mirror Printing function so that the text will be printed in reverse, select "MIRROR:ON". To turn off the Mirror Printing function so that the text will be printed normally, select "MIRROR:OFF".
- (3) Release .

Note:

The Mirror Printing function is set back to OFF when the machine is turned off. If you want to use the Mirror Printing function again after the power has been turned off, you must select the ON Mirror Printing setting.

PRINTING A LABEL

PRINTING & CUTTING

After you have formatted the text in the way that you want, you are ready to print the label.

To print a label:

- Press **Print Mirror**. The message "PRINTING" is displayed while the text is being printed. The label comes out of the tape exit slot on the left side of the machine.

To cut the tape:

- (1) If the text was printed with the Tape Feed function set to "-", hold down **Code** and press **Space Feed** to feed out 1" (24 mm) of tape. (Refer to page 21.)
- (2) Pull out the tape cutter lever on the left side of the machine.

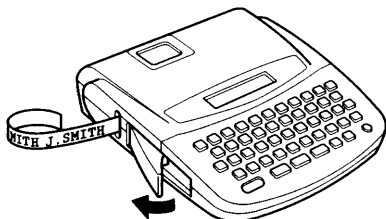

- (3) If the text was printed with the Tape Feed function set to "#", "##" or "###", cut along the printed dots with scissors to center the text in the margins.

Note: ● Never try to cut the tape while printing or feeding. Doing so may damage the tape.

- Pulling on the tape may damage the tape cassette.
- Pulling the tape cutter lever out too far may break it.

REMOVING THE LABEL BACKING

The enclosed stick enables the label backing of the tape to be removed easily.

To remove the label backing:



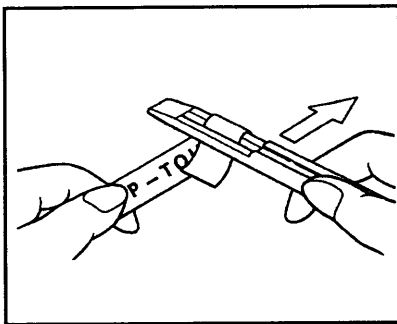
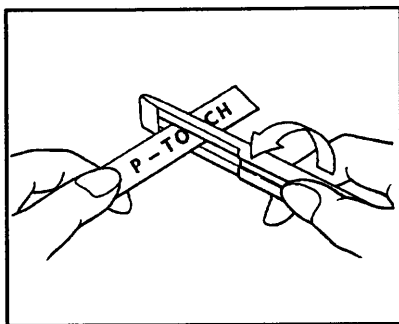

- (1) Hold the tape in your left hand, with the printed surface facing up, and hold the stick in your right hand.
- (2) Pass the tape halfway through the long narrow hole of the stick.
- (3) Turn the stick a quarter of a turn towards you and pull the stick away from you as shown below.







REPEAT PRINTING

This function allows you to print up to nine copies of the same label.

To use the Repeat Printing function:

- (1) Hold down  and press . The message “# OF COPIES?” appears on the display.
- (2) Press the number key ( through ) corresponding to the number of labels you want. For example, if you want to print nine labels, press .

Note: Hold down  and press  to quit the Repeat Printing function without printing.

- (3) Press  (or ) to begin printing the set number of labels. The message “PRINTING” is displayed while the set number of copies are printed.
- (4) If the text was printed with the Tape Feed function set to “-”, hold down  and press  to feed out 1” (24 mm) of tape. (Refer to page 21.)
- (5) Pull out the tape cutter lever to cut the tape, then use scissors to cut along the printed dots to separate the labels.







Note: ● Before starting a repeat print, check that there is sufficient tape in the cartridge.

- Press  immediately if the tape runs out (striped tape appears) before all the printing is finished.
- Never try to cut the tape while printing or feeding. Doing so may damage the tape.





NUMBERING FUNCTION

The Numbering function can be used to print a number of copies of the same labels while automatically increasing a designated number by 1 after each label is printed, for example when printing labels containing a date ("July 4, 1962", "July 5, 1962"; and "July 6, 1962").

To use the Numbering function:

- (1) Press  or  to position the cursor under the number in the text to be increased.
- (2) Hold down  and press . The message "UNTIL?" appears on the display.
- (3) Press the number key ( through ) corresponding to the last number that is to be printed. For example, if you wish to print labels which contain the dates listed above, press .

Note: Hold down  and press  to quit the Numbering function without printing.

- (3) Press  (or ) to begin printing the set number of labels. The message "PRINTING" is displayed while the set number of copies are printed. Printing will be repeated, with the specified number increased by 1, until the entered number is reached.
- (4) If the text was printed with the Tape Feed function set to "-", hold down  and press  to feed out 1" (24 mm) of tape. (Refer to page 21.)
- (5) Pull out the tape cutter lever to cut the tape, then use scissors to cut along the printed dots to separate the labels.

Note: ● If you enter a number that is lower than the one originally entered in the text and press , the message "ERROR!" will appear on the display and the labels will not be printed.

- Numbers only increase by one.
- If the batteries become weak while printing using the Numbering function, printing will be stopped.
- Never try to cut the tape while printing or feeding. Doing so may damage the tape.

Example To use the Numbering function:

- Position the cursor under "4".

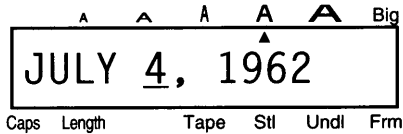

- Hold down **Code** and press **Q Number**.

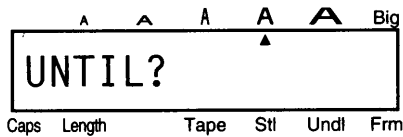

- Press **Tape** **6**.

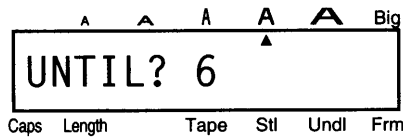

- Press **Print Mirror**.

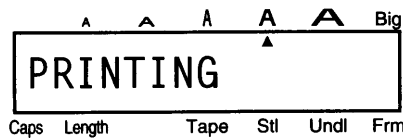

- Three copies of the text will be printed and the selected number, "4", will increase by one after each copy is printed.

JULY 4, 1962

JULY 5, 1962

JULY 6, 1962



The text will reappear on the display with the last number printed.

^
^
^
^
^
Big
 JULY 6, 1962
 Caps Length Tape Stl Undl Frm

PHRASE MEMORY OPERATION

PHRASE MEMORY

You can use the Phrase Memory to store your most frequently used text files. Text stored in the Phrase Memory will not be deleted by the usual clearing operation

(holding down  and pressing ). You can easily recall your text from this Phrase Memory any time you want to work with it.

PHRASE MEMORY SIZE



In Phrase Memory you can store up to a total of 200 characters. These 200 characters can be divided into as many as nine areas.



The maximum capacity for any single area is 55 characters.



Note: *Be sure to insert new batteries within three minutes of removing the old ones, otherwise all text in the working area and Phrase Memory will be lost (unless the machine is plugged into an AC outlet with the optional AC adaptor).*

STORING THE TEXT

To store the working area text in the Phrase Memory:

- (1) Hold down  and press . The message "1 - 9 key" is displayed.

Note: *Hold down  and press  (or press just ) to return to the working area without storing.*

- (2) Press the number key  through  corresponding to the Phrase Memory area that you wish to select. Your text is stored in the selected area and the text previously shown in the working area reappears on the display.

Note: ● *If the area you selected already contains a text file, the message "ERROR!" will briefly appear, then the message "1 - 9 key" will again be displayed. If this occurs, select a different Phrase Memory area.*

- *If all nine areas are being used, you must clear one of them before you can store your current text.*

If 200 characters are already stored in the Phrase Memory and you try to store more, the message "MEMORY FULL!" will appear on the display. You must delete one of the Phrase Memory areas before you can store your current text. See DELETING THE PHRASE MEMORY.

Example To store the text "J. Smith" in Phrase Memory area 1:

- Type the text in the working area (on the display).

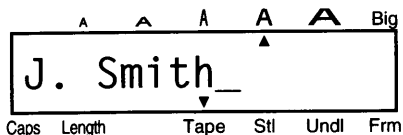

- Hold down and press .

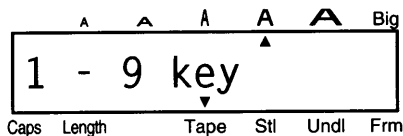

- Press to store the text in Phrase Memory area 1.

RECALLING FROM PHRASE MEMORY

To recall text stored in one of the nine Phrase Memory areas:

- (1) Hold down and press ^{Recall}. The message "1 - 9 key" is displayed.
- (2) Press the number key (^{Size} through ^{Recall}) corresponding to the Phrase Memory area containing the text that you wish to recall. The Phrase Memory area number and the beginning of the text appear on the display.

Note: ● If you selected the wrong number, you can now press a different number key to display the correct text.

- Hold down and press ^{Recall} (or press just ^{Clear}) to return to the working area without recalling.

- (3) Press ^{Set}. The text stored in the selected area is displayed in the working area for use.

Note: ● The Size, Style, Big, Frame and Underline settings that were saved with the text are recalled.

- When text is recalled from the Phrase Memory, any text currently on the display is cleared.

Example To recall "J. Smith" from the Phrase Memory:

- Hold down and press ^{Recall}.

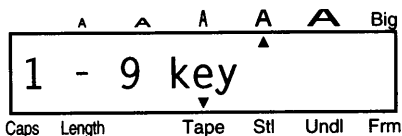

- Press ^{Size} since the text is stored in Phrase Memory area 1. The stored text appears on the display along with its area number.

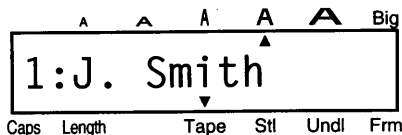

- Press . The text is moved to the working area and remains on the display.

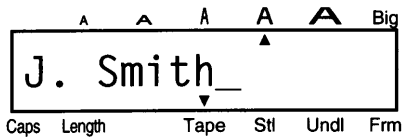

- Now you can print or edit the text.

DELETING FROM PHRASE MEMORY

To delete text from one of the nine Phrase Memory areas:

(1) Hold down and press . The message "1 - 9 key" is displayed.

Note: Hold down and press (or press just) to return to the working area without deleting.

(2) Press the number key (through) corresponding to the Phrase Memory area containing the text that you wish to delete. The Phrase Memory area number and the beginning of the text appear on the display.

Note: If you selected the wrong number, you can now press a different number key to display the correct text.

(3) Press . The message "ARE YOU SURE?" appears on the display.

(4) Press to confirm. The Phrase Memory area is cleared and the text previously in the working area reappears on the display.

Example To delete "J. Smith" from Phrase Memory area 1:

● Hold down and press .

A
A
A
A
A
Big

1 - 9 key

Caps
Length
Tape
Stl
Undl
Frm

● Press since the text is stored in Phrase Memory area 1. The stored text appears on the display along with its area number.

A
A
A
A
A
Big

1:J. Smith





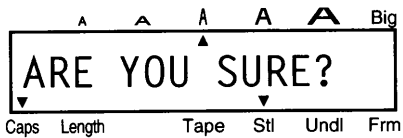

Caps
Length
Tape
Stl
Undl
Frm

- Press .



- Press . The text is deleted from the memory and the text previously in the working area appears on the display. Now, the cleared Phrase Memory area 1 can be used to store other text.

MESSAGE LIST

ERROR!	An error occurred.
BATTERY WEAK!	The batteries are weak.
BATTERY EMPTY!	The batteries are empty.
MEMORY FULL!	The working area is full (max. 55 characters) or the Phrase Memory is full (see page 36).
NO CASSETTE!	A tape cassette was not inserted when  or  +  was pressed.
WRONG CASSETTE!	The wrong type of cassette was inserted when  or  +  was pressed.
TEXT TOO HIGH!	The height of the text is greater than the width of the installed tape when  was pressed or the Big function was used while making a stamp.
TEXT TOO LONG!	The length of the text is greater than the label length that has been set.
A – U?	See page 14.
1 – 4 key	See page 15.
BIG:ON	Turns on the Big function.
BIG:OFF	Turns off the Big function.
NORMAL	See page 18.
OUTLINE	
BOLD	
SHADOW	
ITALIC	
ITALIC+OUTLINE	
ITALIC+BOLD	
ITALIC+SHADOW	
VERTICAL	
TEXT	Prints text without an underline or frame.
UNDERLINE	Prints a line under the text.
BOX1 : ROUND	Prints a frame around the text.
BOX2 : CANDY	
BOX3 : POINTING	
BOX4 : NAME PLATE	
BOX5 : DOT	

FEED : ####	See page 21.
FEED : -	
FEED : #	
FEED : ##	
FEED : ###	
LENGTH : OFF	See page 25.
LENGTH : ON	
LENGTH > 050	The selected label length is less than the minimum possible (2" (50 mm)).
LENGTH > 2.0	
LENGTH < 300	
LENGTH < 11.8	The selected label length is more than the maximum possible (11.8" (300 mm)).
STAMP FORMAT	See page 27.
MIRROR:ON	Turns on the Mirror Printing function.
MIRROR:OFF	Turns off the Mirror Printing function.
PRINTING	This message is displayed while printing.
# OF COPIES?	See page 32.
UNTIL?	See page 33.
1 - 9 key	See page 36, 38, 40.
ARE YOU SURE?	This message asks for confirmation when deleting a file.

TROUBLESHOOTING

Problem	What To Do
1. The display stays blank after you have turned on the machine.	<ul style="list-style-type: none">● Check that the batteries are correctly installed.● Check the batteries. Replace them if they are weak.● Check that the adaptor is correctly connected.
2. The machine does not print, or the printed characters are blurred.	<ul style="list-style-type: none">● Check that the tape cassette has been inserted properly.● Check the tape cassette. Replace it if it is empty.● Check that the character size is appropriate for the width of the tape that is used.
3. The printed characters are not formed properly.	<ul style="list-style-type: none">● Check the batteries. Replace them if they are weak.
4. The tape cannot be cut.	<ul style="list-style-type: none">● Check the cutter unit. Replace it if it is dull.
5. Striped tape appears.	<ul style="list-style-type: none">● You have reached the end of the tape. Replace the tape cassette.
6. The memory has cleared on its own.	<ul style="list-style-type: none">● Check the batteries. Replace them if they are weak.
7. An unprinted line appears on a label.	<ul style="list-style-type: none">● There may be some dust on the print head. Remove the tape cassette and use a dry cotton swab to gently wipe the print head (see page 3) with an up-and-down motion.● If dust still remains, dip the cotton swab in isopropyl (rubbing) alcohol and gently wipe the print head again.

SPECIFICATIONS

Input Device:	49 keys
Print Speed:	10.3 mm/sec.
Character Size:	A (1: Standard size) A (W2: Double width) A (H2: Double height) A (4: Double width & double height) A (8: 4 × Width & double height) Big
Character Font:	Helsinki
Print Tape:	Pressure-sensitive, adhesive-based 26' 3" (8 m) long Four widths are available: 1/4" (6 mm) 3/8" (9 mm) 1/2" (12 mm) 3/4" (18 mm)
LCD:	7 x 5 dots 1 line x 15 characters
Power Supply:	AA (AM3/SUM3/R6/LR6) size batteries or optional AC adaptor (7V, 1.2A) Alkaline batteries are recommended. The power automatically turns off when no key is pressed for five minutes.
Dimensions:	6.85" (174 mm) (W) × 7.87" (200 mm) (D) × 1.97" (50 mm) (H)
Weight:	1.4 lb (0.65 kg) (without batteries and tape cassette)
Memory Buffer Size:	55 characters
Phrase Memory Size:	Max. 200 characters in 9 areas

ACCESSORIES

- **Supplies**

Obtain tape cassettes, AC adaptors and tape cutters from your nearest authorized dealer. Brother cannot be held responsible for trouble caused by the use of unauthorized supplies.

Use only Brother TZ tapes with this machine. Do not use tapes that do not have the  mark.

Stock No.	Description	QTY/ PACKAGE	PRICE
3/4" (18mm) laminated tapes			
TZ-141	Black Characters on Clear Adhesive	1	\$20.95
TZ-241	Black Characters on White Adhesive	1	\$20.95
TZ-242	Red Characters on White Adhesive	1	\$20.95
TZ-243	Blue Characters on White Adhesive	1	\$20.95
TZ-344	Gold Characters on Black Adhesive	1	\$24.95
TZ-345	White Characters on Black Adhesive	1	\$23.95
TZ-441	Black Characters on Red Adhesive	1	\$20.95
TZ-541	Black Characters on Blue Adhesive	1	\$20.95
TZ-545	White Characters on Blue Adhesive	1	\$23.95
TZ-641	Black Characters on Yellow Adhesive	1	\$20.95
TZ-741	Black Characters on Green Adhesive	1	\$20.95
TZ-B41	Black Characters on Orange Fluorescent Adhesive	1	\$24.95
TZ-M41	Black Characters on Clear (MATTE) Adhesive	1	\$20.95
1/2" (12mm) laminated tapes			
TZ-131	Black Characters on Clear Adhesive	1	\$16.95
TZ-231	Black Characters on White Adhesive	1	\$17.95
TZ-232	Red Characters on White Adhesive	1	\$17.95
TZ-335	White Characters on Black Adhesive	1	\$20.95

Stock No.	Description	QTY/ PACKAGE	PRICE
3/8" (9mm) laminated tapes			
TZ-121	Black Characters on Clear Adhesive	1	\$14.95
TZ-221	Black Characters on White Adhesive	1	\$16.95
TZ-325	White Characters on Black Adhesive	1	\$18.95
TZ-421	Black Characters on Red Adhesive	1	\$16.95
1/4" (6mm) laminated tapes			
TZ-111	Black Characters on Clear Adhesive	1	\$12.95
TZ-211	Black Characters on White Adhesive	1	\$14.95
TZ-315	White Characters on Black Adhesive	1	\$17.95
Specialty tapes			
TZ-SE4	3/4" (18 mm) security tape	1	\$29.95
TZ-FA3	1/2" (12 mm) fabric tape	1	\$24.95
Stamp tapes			
SK-MB	Stamp making kit for medium black	1	\$37.95
SH-MB	Stamper for medium black	1	\$24.95

OPTIONS

Stock No.	Description	QTY/ PACKAGE	PRICE
AD-30	AC adaptor	1	\$24.95
TC-9	Tape cutter	1	\$9.95

SUPPLIES ORDER FORM

Dear Customer:

Please send this order form along with proper payment to the address below. Visa card, MasterCard, American Express or Discover card holders: Call 1-888-879-3232 toll-free anytime or fax your completed order form to 1-800-947-1445.

Stock No.	Description	Price	Quantity	Total
Subtotal				

Name: _____
Address: _____
City: _____
State/Zip: _____
Daytime Phone: _____

Accessory Subtotal: \$ _____
AZ, CA, CO, CT, FL, GA, IL, LA, MA, MD, MI,
MN, MO, NC, NJ, NV, NY, OH, PA, TN, TX,
VA, WA residents add applicable sales tax \$ _____

Shipping/Handling Options
Please choose one:

- Standard (\$5.00)
- 2nd day air freight (\$8.75)
Mandatory for all deliveries
outside of the continental U.S.
(Alaska, Hawaii, Puerto Rico,
Virgin Islands & Canada)
- All other overseas orders (\$25.00) \$ _____

SEND ORDER FORM TO:
Brother International Corp.
Attn: Consumer Accessory Div.
P.O.Box 341332
Bartlett, TN38184-1332

TOTAL DUE (US dollars) \$ _____



Method of payment (Check one)
 Visa MasterCard Discover American Express Check/Money Order

Account Number _____

Expiration Date _____

Signature _____

*Prices subject to change without notice.

GUIA DEL USUARIO

INTRODUCCIÓN

Esta máquina permite crear etiquetas y membretes para cualquier aplicación. Debido a su gran versatilidad se pueden diseñar etiquetas y membretes personalizados al elegir caracteres de diversos estilos y tamaños. Además, los cuatro anchos de cinta y la gran variedad de colores de las cintas harán posible imprimir etiquetas personalizadas, útiles para relleno de código de colores. La función para membretes permite crear rápida y fácilmente sus propios clichés para timbres de tinta.

Ya no hay que preocuparse por las tareas urgentes que necesitan una impresión profesional. La calidad y el rendimiento de la P-Touch 310 la convierten en una máquina muy útil.

Si bien esta máquina es fácil de usar, es aconsejable leer este manual cuidadosamente antes de empezar, y mantenerlo en un lugar accesible para futuras consultas.

Esperamos que disfrute haciendo sus propias etiquetas con su nueva P-Touch 310.

AVISO DE LA FCC

Este equipo ha sido probado y cumple con los límites de un aparato digital de la Clase B, siguiendo el apartado 15 de las normas de la FCC. Estos límites están pensados para proporcionar una protección razonable contra interferencias nocivas dentro de una instalación residencial. Este equipo podría interferir de forma nociva con comunicaciones por radio si no se instala y utiliza siguiendo las instrucciones. No obstante, no existe ninguna garantía de que no vayan a suceder interferencias en una instalación concreta. Si este equipo causara interferencias nocivas con la recepción de radio o televisión, lo cual puede determinarse poniendo el equipo en ON u OFF, se recomienda que el usuario intente corregir dichas interferencias mediante una de las siguientes medidas:

- Reoriente o ponga la antena receptora en otro lugar.
- Aumente la separación entre el equipo y el receptor.
- Conecte el equipo en una toma de un circuito diferente de la que esté conectada el receptor.
- Consulte a su distribuidor o a un técnico experimentado de radio/televisión.

A continuación se indican los números de patente y de publicación de patente relacionados con este producto:



USP4839742 USP4983058 USP5120147
USP4927278 USP5009530
USP4976558 USP5069557

Emplee solamente el adaptador diseñado exclusivamente para esta máquina. Vea las *PRECAUCIONES GENERALES* en la página 2.

ÍNDICE

PRECAUCIONES GENERALES	2
ANTES DE EMPEZAR	3
CASETES DE CINTA	3
ALIMENTACIÓN	4
UNIDAD DE LA CUCHILLA	5
OPERACIONES DE LAS TECLAS	6
VISUALIZADOR	7
MOVIMIENTO DEL CURSOR	7
TECLA DE ESPACIO	7
TECLAS DE CARACTERES COMPUESTOS	8
FUNCIÓN DE ACENTOS	9
FUNCIÓN DE SÍMBOLOS	10
CAMBIO DE FORMATO	11
FUNCIÓN DE TAMAÑO	11
FUNCIÓN DE TAMAÑO GRANDE	12
FUNCIÓN DE ESTILO	12
FUNCIÓN DE SUBRAYADO	13
FUNCIÓN DE MARCOS	14
FUNCIÓN DE AVANCE DE LA CINTA	15
LONGITUD DE LA ETIQUETA	16
FUNCIÓN DE IMPRESIÓN DE DOS LÍNEAS	17
FUNCIÓN DE MEMBRETE	18
FUNCIÓN DE IMPRESIÓN DE ESPEJO	19
IMPRESIÓN DE ETIQUETAS	20
IMPRESIÓN Y CORTE	20
REPETICIÓN DE LA IMPRESIÓN	21
FUNCIÓN DE NUMERACIÓN	22
OPERACIÓN DE LA MEMORIA DE FRASES	23
MEMORIA DE FRASES	23
TAMAÑO DE LA MEMORIA DE FRASES	23
ALMACENAMIENTO DE TEXTO	23
LLAMADA DE LA MEMORIA DE FRASES	24
BORRADA DE LA MEMORIA DE FRASES	24
LISTA DE MENSAJES	25
ACCESORIOS	27

PRECAUCIONES GENERALES

- Con esta máquina emplee sólo cintas TZ Brother. No emplee cintas que no tengan la marca .
- Hay disponibles cintas de cuatro diferentes anchos: 6 mm (1/4"), 9 mm (3/8"), 12 mm (1/2"), y 18 mm (3/4").
- No tire de la cinta. Podría dañar el casete de cinta.
- No limpie la máquina con alcohol ni con otros solventes orgánicos. Emplee solamente un paño suave y seco.
- Extraiga las pilas y/o desenchufe el adaptador de CA si no se propone utilizar la máquina durante períodos prolongados de tiempo.
(Nota: Cuando se desconecta la alimentación, todo el texto del área de trabajo o de la memoria de frases se perderá.)
- No ponga nada encima de la máquina.
- No exponga la máquina a altas temperaturas ni humedad. No la deje nunca en el tablero de instrumentos ni en la parte trasera de su automóvil.
- No emplee la máquina en lugares demasiado polvorientos. Manténgala apartada de la luz directa del sol y de la lluvia.
- No deje nada que sea de goma o vinilo encima de la máquina durante períodos prolongados. Podría producir manchas.
- Después de insertar un casete de cinta nuevo, haga avanzar la cinta manteniendo presionado  y presionando una vez .
- No toque el mecanismo del cabezal de impresión. Si se toca el cabezal, deberá limpiarse inmediatamente con un palillo de algodón para evitar daños permanentes.
- **Emplee sólo el adaptador de CA (modelo AD-30) exclusivamente diseñado para esta máquina. El empleo de otro adaptador cancelará la garantía.**

ANTES DE EMPEZAR

CASETES DE CINTA

Un casete de cinta TZ se suministra con la unidad. Además, para esta máquina existe una amplia gama disponibles una amplia gama de casetes de cinta TZ de distintos colores y tamaños (6 mm (1/4), 9 mm (3/8), 12 mm (1/2), y 18 mm (3/4)).



Para cambiar el casete de cinta:

- (1) Para abrir el compartimiento de la cinta, levante la cubierta. Al abrir, la palanca de liberación esta deja libre el cassette.
- (2) Si ya hay un casete instalado en el compartimiento, extraerlo tirando este hacia arriba.
- (3) Extraiga el protector del casete de cinta nuevo, y bobine la rueda dentada con el dedo en la dirección de la flecha del casete de cinta si la cinta no está bien tensada.
- (4) Inserte firmemente el casete de cinta en el compartimiento.

Nota: Asegúrese de que la cinta interior no esté enganchada en la esquina de la guía metálica.

- (5) Cierre la cubierta del compartimiento y presione  para conectar la alimentación de la máquina si estaba desconectada.

Nota: La palanca, blanca, de liberación se bloquea automáticamente en su lugar cuando se cierra la cubierta. Si se empuja manualmente hacia abajo la palanca de liberación, la cubierta no podrá cerrarse correctamente.

- (6) Mantenga pulsada  y presione  una vez para que la cinta avance.
- (7) Presione la palanca de la cuchilla de la cinta hacia afuera para cortar la cinta sobrante.

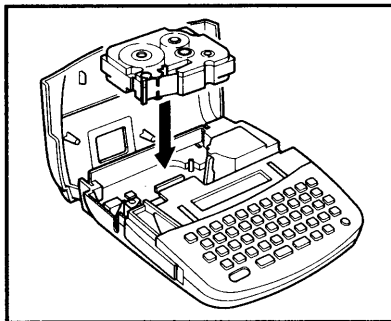
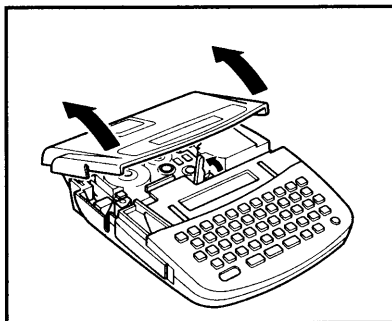

ALIMENTACIÓN

Esta máquina emplea seis pilas AA (AM3, LR6, SUM-3, R6). **Se recomienda el uso de pilas alcalinas.** Cuando cambie las pilas, reemplace siempre las seis pilas al mismo tiempo.

En algunas zonas se encuentra disponible un adaptador CA opcional.

Para cambiar las pilas:

- (1) Dé la vuelta a la máquina y extraiga la cubierta del compartimiento de las pilas presionando el cierre y levantando la cubierta para abrirla.
- (2) Si ya hay pilas instaladas en el compartimiento, extráigalas.
- (3) Inserte las pilas en la dirección indicada en la ilustración de la parte inferior del compartimiento de las pilas.

Nota:

Asegúrese de insertar las pilas nuevas antes de que transcurran tres minutos desde que se extraen las pilas gastadas, porque de lo contrario el texto del área de trabajo y de la memoria de frases se perdería (a menos que la máquina esté enchufada a una toma de CA con el adaptador de CA).

- (4) Vuelva a colocar la cubierta del compartimiento de las pilas.

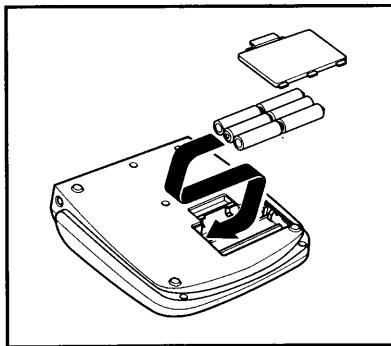
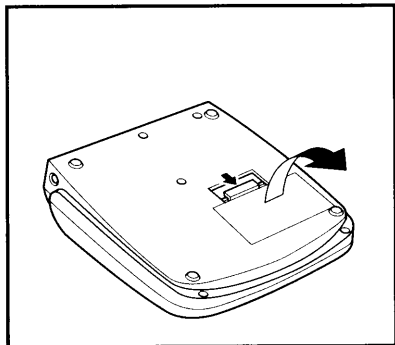

Nota:

Tenga presente lo siguiente cuando emplee baterías recargables de 1,2V de NiCd en esta máquina.

- (1) Los mensajes "BATTERY WEAK!" o "BATTERY EMPTY!" no se visualizarán cuando las baterías estén débiles o descargadas.
- (2) Incluso después de haber recargado las baterías, es posible que los caracteres no se impriman con claridad debido a baja eficacia de la recarga o a las condiciones de operación.

UNIDAD DE LA CUCHILLA

Cuando la cuchilla no corte bien y no esté suficientemente afilada para cortar bien la cinta, reemplace la unidad de la cuchilla por una nueva.

Para reemplazar la unidad de la cuchilla:

- (1) Levante la cubierta del compartimiento de la cinta para abrirla y extraiga con cuidado el casete de cinta en caso de haber uno instalado.
- (2) Tire de la unidad del cortador recto por su parte posterior.
- (3) Mientras retiene la lengüeta de la película protectora en torno a la nueva cuchilla, deslice la cuchilla por encima de las guías de cuchilla metálicas.
- (4) Desenganche la película protectora y extráigala de la unidad de la cuchilla.
- (5) Inserte el casete de cinta y cierre la cubierta del compartimiento de la cinta.

Nota: La vida útil de la unidad de la cuchilla es aproximadamente de 2.000 cortes.

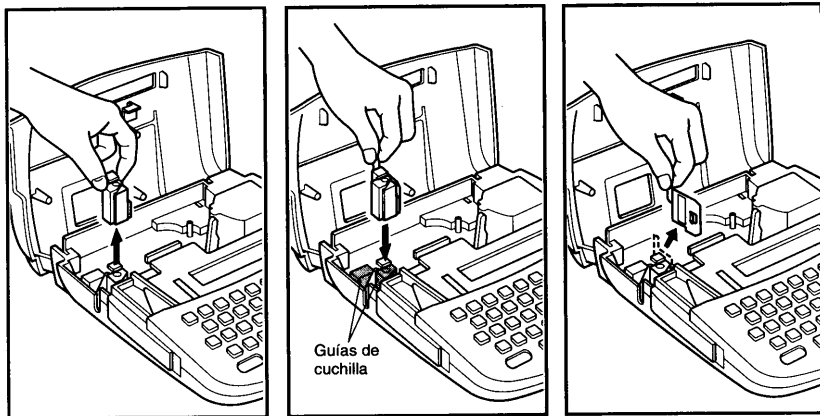





ADVERTENCIA

- Asegúrese de no tocar la cuchilla mientras cambia la unidad de la cuchilla.
- Mantenga la unidad de la cuchilla fuera del alcance de los niños pequeños.





OPERACIONES DE LAS TECLAS

La mayor parte de caracteres pueden introducirse simplemente presionando sus teclas. Sin embargo, para introducir letras mayúsculas y caracteres especiales se requieren tres teclas especiales. Además, la tecla Code le permite emplear diversas funciones para editar y ajustar el texto.



TECLA Shift

Los símbolos escritos en la esquina superior izquierda de las teclas y las letras mayúsculas pueden introducirse mientras se mantiene presionado . Por ejemplo, mantenga presionado  y presione  para escribir "A", o mantenga presionado  y presione  para escribir "%" (situado encima del "5").



TECLA Caps

Mantenga presionado  y presione  para introducir el modo Caps. Cuando este modo está activado, se enciende el indicador Caps en el visualizador. En el modo Caps, las letras mayúsculas pueden escribirse continuamente presionando simplemente sus teclas. Si se presionan teclas de números, se introducirán los números, y no los símbolos de la parte superior de las teclas. Por tal razón, el modo Caps es particularmente conveniente para escribir texto que contiene muchos números y letras mayúsculas. Para abandonar el modo Caps, mantenga presionado  y presione .

TECLA Alt

Los símbolos y los caracteres escritos en azul en el lado derecho de las teclas pueden escribirse manteniendo presionado . Por ejemplo, mantenga presionado  y presione  para escribir "ü".

TECLA Code

Las operaciones y funciones escritas en color rosa en las teclas o encima de las mismas pueden utilizarse manteniendo presionado  y presionando la tecla correspondiente. Por ejemplo, mantenga presionado  y presione  para que avance un poco de cinta.

VISUALIZADOR

El visualizador de LCD de esta máquina muestra una fila de 15 caracteres, aunque puede introducir texto de hasta 55 caracteres de longitud. El visualizador de 15 caracteres puede tomarse como una ventana que puede moverse para mostrar diversas partes del texto. .

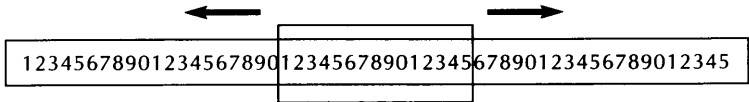

MOVIMIENTO DEL CURSOR

Podrá revisar y editar el texto moviendo el cursor hacia adelante y atrás por el texto.

Para mover el cursor por el texto:

- Presione o para mover el cursor un carácter cada vez en la dirección seleccionada.
- Mantenga presionado o para mover el cursor varios caracteres a la vez en la dirección seleccionada.
- Mantenga presionado y presione para que el cursor retorne al principio del texto.
- Mantenga presionado y presione para que el cursor avance al final del texto.

TECLA DE ESPACIO

Al igual que en una máquina de escribir o teclado de un ordenador, al presionar se añade un espacio a la izquierda del carácter que está encima del cursor.

Nota: Esta tecla es diferente de la tecla , que sólo mueve el cursor a la derecha sin añadir espacios en blanco.





TECLAS DE CARACTERES COMPUESTOS



Cuando se escribe en algunos idiomas, se utilizan frecuentemente caracteres compuestos, que constan de una letra y de un signo diacrítico. Los signos diacríticos disponibles son ^, ¨, ´ y `.

Signos diacríticos	Letras que pueden combinarse
^	a e i o u A E I O U
¨	a e i o u A E I O U
´	a e i o u A E I O U
`	a e u A E U

Nota: Algunos de estos caracteres compuestos también pueden escribirse directamente mientras se mantiene presionado  (consulte la página 6) o pueden introducirse empleando la tecla de acentos (consulte la página 9).

Para escribir un carácter compuesto:

- (1) Mantenga presionado  y presione la tecla (, ,  o ) del signo diacrítico deseado. El signo diacrítico se añade al texto.
- (2) Presione la tecla de la letra que desee combinar con el signo diacrítico. La letra y el signo diacrítico parpadearán alternadamente dentro del texto.

- Nota:**
- Si la letra de la tecla que usted ha presionado no puede combinarse con el signo diacrítico (vea la tabla de arriba), sólo la letra se añade al texto.
 - Si presiona  o  después de haber introducido el acento, se visualizará brevemente el mensaje "ERROR!". Para seguir introduciendo el texto, deberá seleccionar una letra que pueda combinarse con el acento o deberá borrar el acento.







FUNCIÓN DE ACENTOS

La función de acentos también puede utilizarse para añadir caracteres acentuados al texto. Los caracteres acentuados se agrupan de acuerdo con la letra mayúscula o minúscula con la que se combinan. Los siguientes caracteres acentuados se encuentran disponibles:

Letras	Caracteres acentuados	Letras	Caracteres acentuados
a	à á ä â ã æ	l	í î ï
A	À Á Ä Â Ã Æ	n	ñ
c	ç	N	Ñ
C	Ç	o	ó ö ô õ
e	è é ë ê ë	O	Ó Ö Ô Õ
E	È É Ê Ë Ì	u	ù ú ü û
i	í î ï	U	Ù Ú Û Ü

Nota: Algunos de estos caracteres acentuados también pueden escribirse directamente mientras se mantiene presionado  (consulte la página 6) o pueden introducirse empleando las teclas de caracteres compuestos (consulte la página 8).

Para escribir un carácter acentuado:

- Mantenga presionado  y presione  para activar o desactivar el modo Caps dependiendo de si desea escribir una letra mayúscula o no.
- Mantenga presionado  y presione . Aparecerá el mensaje "A - U?" en el visualizador.
- Presione la tecla de la letra acentuada deseada.
- Presione  o  hasta que parpadee el carácter acentuado deseado.
- Presione . La letra y el signo diacrítico se añadirán al texto y parpadearán alternadamente.

FUNCIÓN DE SÍMBOLOS

Además de letras, símbolos y números en la parte superior de las teclas, hay 53 marcas adicionales con la función de símbolos. Estos 53 símbolos adicionales están dispuestos en cuatro grupos, que corresponden a los números 1 a 4 en el teclado.

N.º de grupo	Símbolos
1	Ü Æ æ Ã ã Ę ě Ő ő • ° ´ + × ÷ =
2	§ ¨ ¢ ¤ ¥ ¦ § ¨ © ª « ¬ ® ¯ ° ± ² ³ ´ µ ¶ · ¸ ¹ º » ¼ ½ ¾
3	☹ ☺ ☻ ☼ ☽ ☿ ♀ ♂ ♁ ♃ ♄ ♅ ♆ ♇ ♈ ♉ ♊ ♋ ♌ ♍ ♎ ♏ ♐ ♑ ♒ ♓ ♔ ♕ ♖ ♗ ♘ ♙ ♚ ♛ ♜ ♝ ♞ ♟ ♠ ♡ ♢ ♣ ♤ ♥ ♦ ♧ ♨ ♩ ♪ ♫ ♬ ♭ ♮ ♯ ♪ ♫ ♬ ♭ ♮ ♯
4	♥ ★ ↑ ↓ ⇒ ⇐ ⇌ ⇔

Para escribir un símbolo:

- (1) Mantenga presionado y presione . Aparecerá el mensaje "1 – 4 key" en el visualizador.
- (2) Presione la tecla del número o del grupo que contenga el símbolo que usted desee. Aparecerán los símbolos del grupo seleccionado en el visualizador.
- (3) Presione o hasta que parpadee el símbolo que usted desee.

Nota:

Presione o mantenga presionado y presione para abandonar la función de símbolos sin añadir un símbolo al texto.

- (4) Presione . El símbolo se añadirá al texto.

CAMBIO DE FORMATO

Antes de imprimir la etiqueta, podrá formatear el texto seleccionando entre una amplia variedad de tamaños y tipos de caracteres, marcos, longitudes y márgenes de etiqueta, que podrá utilizar para cambiar el aspecto de la etiqueta.

FUNCIÓN DE TAMAÑO

Hay disponibles cinco tamaños de caracteres distintos que podrá seleccionar para su texto. Todos los caracteres del texto se imprimirán en el tamaño de caracteres seleccionado. El indicador de encima del visualizador mostrará el tamaño actualmente seleccionado.

A (1: Tamaño estándar)

J. SMITH

A (H2: Altura doble)

J. SMITH

A (W2: Anchura doble)

J. SMITH

A (4: Anchura doble y altura doble)

J. SMITH

A (8: 4x Altura y anchura dobles)

J. SMITH

Para cambiar el ajuste del tamaño:

- (1) Mantenga presionado y siga presionando hasta que el indicador muestre que el tamaño seleccionado es el que usted deseaba.
- (2) Suelte .

Los tamaños cambiarán en el orden siguiente:

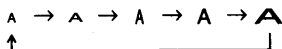

- Nota:**
- Puesto que el tamaño de todos los caracteres que pueden utilizarse depende del ancho de la cinta instalada, sólo podrá imprimirse texto con un ancho de A (1) o de A (W2) con una cinta de 6 mm (1/4").
 - Puesto que el tamaño de los caracteres que pueden utilizarse con el estilo de caracteres VERTICAL depende del ancho de la cinta instalada, sólo podrá imprimirse texto con un ancho de A (1) o de A (H2) con una cinta de 6 mm (1/4").

FUNCIÓN DE TAMAÑO GRANDE

Con esta función podrá imprimir el texto con un tamaño grande de caracteres. Cuando la función de tamaño grande esté activada (ON), todos los caracteres del texto se imprimirán con tamaño grande y se encenderá el indicador Big (de tamaño grande) encima del visualizador.

BIG:ON

J. SMITH

Para cambiar los ajustes de tamaño grande:

- (1) Mantenga presionado y presione una vez. El ajuste de Big actual aparecerá en el visualizador.
- (2) Mantenga presionado y siga presionando hasta que aparezca el ajuste que usted desee.
- (3) Suelte .

Nota: Cuando la función de tamaño grande (Big) esté activada (ON), los caracteres sólo podrán imprimirse con el ajuste del estilo NORMAL y no podrán escribirse con subrayado ni marco.

FUNCIÓN DE ESTILO

Podrá emplear uno de los nueve diferentes estilos disponibles para sus caracteres. Todos los caracteres del texto se imprimirán en el estilo de caracteres seleccionado. El indicador Stl, bajo el visualizado, se encenderá siempre que se seleccione un estilo que no sea NORMAL.

NORMAL

OUTLINE (perfilado)

BOLD (negrilla)

SHADOW (sombreado)

VERTICAL

ITALIC (cursiva)

ITALIC+OUTLINE (cursiva y perfilado)

ITALIC+BOLD (cursiva y negrilla)

ITALIC+SHADOW (cursiva y sombreado)

Para cambiar el ajuste del estilo:

- (1) Mantenga presionado y presione una vez. El ajuste del estilo actualmente seleccionado aparece en el visualizador.
- (2) Mantenga presionado y siga presionando hasta que aparezca el estilo de caracteres deseado en el visualizador.
- (3) Suelte .

Nota: Sólo se imprimirá el estilo de caracteres NORMAL si se selecciona el ajuste del estilo VERTICAL, si se emplea la función de impresión de dos líneas (Double-Line), o si se activa (ON) la función de tamaño grande de caracteres (Big).

FUNCIÓN DE SUBRAYADO

Podrá subrayar todo el texto cuando desee destacarlo. Cuando se selecciona "UNDERLINE", se subrayarán todos los caracteres del texto y el indicador Undl, bajo el visualizado, se encenderá.

TEXT

J. SMITH

UNDERLINE

J. SMITH

Para cambiar el ajuste del subrayado:

- (1) Mantenga presionado y presione una vez. El ajuste del subrayado actualmente seleccionado aparece en el visualizador.
- (2) Mantenga presionado y siga presionando hasta que aparezca el ajuste deseado en el visualizador.
- (3) Suelte .

Nota:

- Si se había seleccionado un marco (frame) antes de seleccionar el ajuste de UNDERLINE, la función de marcos (Frame) cambiará a la de TEXT y todo el texto se subrayará.
- El subrayado no se imprimirá si se selecciona el ajuste del estilo VERTICAL, o si se activa (ON) la función de tamaño grande de caracteres (Big).

FUNCIÓN DE MARCOS

Podrá encuadrar el texto con un marco o podrá sombreado con un patrón punteado. El marco o sombreado se imprimen en torno o detrás de todos los caracteres del texto. El indicador Frm, bajo el visualizado, se enciende siempre que se selecciona cualquier ajuste de marco (Frame) que no sea TEXT.

TEXT (texto)

J. SMITH

BOX1: ROUND
(Recuadro 1: Redondeado)

J. SMITH

BOX2: CANDY
(Recuadro 2: Suavizado)

J. SMITH

BOX3: POINTING
(Recuadro 3: Señalador)

J. SMITH

BOX4: NAME PLATE
(Recuadro 4: Chapa de nombre)

J. SMITH

BOX5: DOT
(Recuadro 5: Puntos)

J. SMITH

Para cambiar el ajuste del marco:

- (1) Mantenga presionado y presione una vez. El ajuste del marco actualmente seleccionado aparece en el visualizador.
- (2) Mantenga presionado y siga presionando hasta que aparezca el ajuste deseado en el visualizador.
- (3) Suelte .

- Nota:**
- Si se había seleccionado el ajuste de **UNDERLINE** antes de seleccionar un marco, la función de subrayado cambiará a la de **TEXT** y todo el texto se pondrá en un marco.
 - El marco no se imprimirá si se selecciona el ajuste del estilo **VERTICAL**, o si se activa (ON) la función de tamaño grande de caracteres (Big).

FUNCIÓN DE AVANCE DE LA CINTA

Esta función podrá utilizarse para dejar márgenes iguales a la izquierda y derecha de la etiqueta: 4 mm (1/6") cuando se seleccionar "#", 8 mm (1/3") cuando se selecciona "##", 12 mm (1/2") cuando se selecciona "###" y 24 mm (1") cuando se selecciona "####". Además, el ajuste de -Tape puede utilizarse para imprimir una etiqueta con muchos estilos de formato distintos. El indicador Tape, bajo el visualizado, sólo se encenderá cuando se seleccione "####".

Para cambiar el ajuste de avance de la cinta:

- (1) Mantenga presionado y presione una vez. El ajuste del avance de la cinta actualmente seleccionado aparece en el visualizador.
- (2) Mantenga presionado y siga presionando hasta que aparezca el ajuste deseado en el visualizador.
- (3) Suelte .

- Nota:**
- Después de imprimir una etiqueta con la función de avance de cinta (Tape Feed) ajustada a "-", mantenga presionado y presione una vez para que la cinta avance antes de cortarla. Si no se hace avanzar la cinta antes de cortarla, es posible que algunos caracteres impresos queden cortados como se muestra abajo.
 - Después de cortar una etiqueta, con el cortador, que se había impreso con la Función de Avance de la Cinta ajustada a "#", "##" o "###", centre el texto en la etiqueta cortado a lo largo de los puntos impresos con unas tijeras.

LONGITUD DE LA ETIQUETA

Aunque la longitud de la etiqueta impresa se ajusta automáticamente para adaptarse a la longitud del texto introducido, es posible que algunas veces usted desee hacer una etiqueta con una longitud específica. La función de longitud de la etiqueta (Label Length) le permitirá ajustar la etiqueta a una longitud entre 50 y 300 mm (2" y 11,8").

Para cambiar el ajuste de longitud de la etiqueta:

- (1) Mantenga presionado y presione una vez. El ajuste de la longitud de la etiqueta actualmente seleccionado aparece en el visualizador.
- (2) Mantenga presionado y siga presionando hasta que aparezca el ajuste deseado en el visualizador. Para activar la función de longitud de la etiqueta, seleccione "LENGTH :ON". Para desactivar la función de longitud de la etiqueta, seleccione "LENGTH :OFF".
- (3) Suelte . Si se ha seleccionado "LENGTH :ON", se muestra la longitud de la etiqueta actual en el visualizador cuando se suelta .

Para cambiar la longitud de la etiqueta:

- (4) Presione o para la selección, o emplee las teclas numéricas para introducir la longitud de la etiqueta deseada.

Nota: Presione para cambiar el ajuste entre pulgadas y milímetros. Cuando se visualiza un punto decimal en el ajuste (por ejemplo, 2,0), la longitud de la etiqueta se muestra en pulgadas.

- (5) Presione .



Nota: ● Si ajusta la longitud de la etiqueta a una más corta que el texto introducido y presiona , aparecerá el mensaje de error "TEXT TOO LONG!" en el visualizador y la etiqueta no se imprimirá.

- La función de ajuste de la etiqueta se ajusta de nuevo a OFF cuando se desconecta la alimentación de la máquina. Si desea volver a ajustar la longitud de la etiqueta después de haber desconectado la máquina, deberá seleccionar el ajuste de ON de longitud de la etiqueta. (Entonces, se visualizará la última longitud ajustada.)

FUNCIÓN DE IMPRESIÓN DE DOS LÍNEAS

La función de impresión de dos líneas permite imprimir dos líneas de texto, una sobre la otra. Esta función sólo puede utilizarse si hay instalada una cinta de anchura de 9 mm (3/8"), 12 mm (1/2"), o de 18 mm (3/4").

Para crear una etiqueta de dos líneas:





- (1) Escriba el texto para la línea de texto superior.
- (2) Mantenga presionado  y presione . Aparecerá el indicador (▼) detrás del texto.
- (3) Escriba el texto de la línea de texto inferior.

- Nota:**
- Cuando se emplea la función de dos líneas, los caracteres sólo pueden imprimirse con los ajustes de estilo  (1) y NORMAL.
 - Para cambiar el texto a una línea, borre el indicador (▼).

FUNCIÓN DE MEMBRETE

La función de membrete le permite crear con rapidez y facilidad sus propios clichés para membretes personalizados. Seleccione esta función para centrar automáticamente el texto y ajustar la longitud de la cinta y los márgenes a un formato perfecto para los soportes de películas de membrete entintados. Puesto que el soporte del membrete es reutilizable, haga un nuevo cliché de membrete y reemplácelo por el que hay en el soporte de películas cuando desee un membrete diferente.

Para hacer un membrete:

- (1) Escriba el texto, y entonces inserte un casete de película de membretes de 18 mm (3/4") en el compartimiento de la cinta.
- (2) Mantenga presionado  y presione  una vez. Aparecerá el mensaje "STAMP FORMAT" en el visualizador.
- (3) Presione . Se hará el formato del texto para un membrete: centrado con la longitud y los márgenes de la cinta preajustados.
- (4) Presione  para cortar el texto del cliché de membrete.
- (5) Utilice la palanca de la cuchilla de la cinta.

Para adherir un membrete:

- (6) Extraiga el marco del membrete de entorno al lado al tampón de tinta del soporte de películas de una vez, y saque entonces el sello protector que cubre el tampón de tinta y el papel del dorso del cliché del membrete.
- (7) Con el lado brillante del cliché del membrete encarado hacia arriba, alinee uno de sus extremos con la ranura del lado del soporte de películas de membrete.
- (8) Retenga el extremo del cliché del membrete en su lugar con el dedo pulgar, y pase la cinta por las guías mientras la tensa bien.
- (9) Pliegue el otro extremo del cliché del membrete por en otro lado del soporte de películas de membrete y reténgalo en su lugar con el dedo.
- (10) Adapte el marco del membrete encima del cliché del membrete y presiónelo a su lugar.
- (11) Inserte el soporte de películas de membrete recto en su tapa.

Nota:





Asegúrese de que el membrete quede correctamente cubierto para evitar derrames de tinta.

FUNCIÓN DE IMPRESIÓN DE ESPEJO

Con esta función, podrá imprimir el texto de modo que los caracteres puedan leerse desde el lado del adhesivo de la cinta. Si se adhieren etiquetas con impresión de espejo a un vidrio, como pueda ser en un escaparate, o en otro material transparente, podrán leerse correctamente desde el lado opuesto. Cuando emplee esta aplicación, deberá utilizar cinta transparente.

Las etiquetas impresas con la función de espejo adheridas en la parte interior de una ventana podrán leerse desde la calle.

Para cambiar el ajuste de la impresión de espejo:

- (1) Mantenga presionado  y presione . El ajuste de la impresión de espejo actualmente seleccionado aparece en el visualizador.
- (2) Mantenga presionado  y siga presionando  hasta que aparezca el ajuste deseado en el visualizador. Para activar la función de impresión de espejo para que el texto impreso pueda imprimirse al revés, seleccione "MIRROR:ON". Para desactivar la función de impresión de espejo para imprimir el texto de la forma normal, seleccione "MIRROR:OFF".
- (3) Suelte .

Nota:

La función de impresión de espejo se desactiva (OFF) otra vez cuando se desconecta la alimentación de la máquina. Si desea volver a utilizar la función de impresión de espejo después de haber desconectado la alimentación, deberá seleccionar el ajuste de activación (ON) de impresión de espejo.

IMPRESIÓN DE ETIQUETAS



IMPRESIÓN Y CORTE

Después de haber creado el formato del texto de la forma deseada, estará preparado para la impresión.

Para imprimir una etiqueta:

- Presione . Aparecerá el mensaje "PRINTING" en el visualizador mientras se imprime el texto. La etiqueta saldrá por la ranura de salida de la cinta, situada en el lado izquierdo de la máquina.

Para cortar la cinta:

- (1) Si el texto se ha impreso con la función de avance de la cinta ajustada a "-", mantenga presionado  y presione  para que la cinta avance 24 mm (1"). (Consulte la página 15.)
- (2) Utilice la palanca de la cuchilla de la cinta, situada en el lado izquierdo de la máquina.
- (3) Si el texto se ha impreso con la función de avance de la cinta ajustada a "#", "##", o "###", centre el texto con los márgenes cortando a lo largo de los puntos impresos con unas tijeras.





Nota: ● Nunca trate de cortar la cinta durante la impresión ni el avance. De lo contrario, la cinta podría resultar dañada.



- Si se tira de la cinta puede dañarse el casete de cinta.
- Si presiona demasiado la palanca de la cuchilla, puede romperse.





REPETICIÓN DE LA IMPRESIÓN

Esta función le permite imprimir hasta nueve copias de la misma etiqueta.

Para emplear la función de repetición de la impresión:

- (1) Mantenga presionado  y presione . Aparecerá el mensaje “# OF COPIES?” en el visualizador.
- (2) Presione la tecla numérica ( a ) correspondiente al número de etiquetas que desee. Por ejemplo, si desea imprimir nueve etiquetas, presione .

Nota: Mantenga presionado  y presione  para abandonar la función de repetición de la impresión sin realizar la impresión.

- (3) Presione  (o ) para iniciar la impresión del número ajustado de etiquetas. Aparecerá el mensaje “PRINTING” en el visualizador mientras se imprimen el número ajustado de copias.
- (4) Si el texto se ha impreso con la función de avance de la cinta ajustada a “-”, mantenga presionado  y presione  para que la cinta avance 24 mm (1”). (Consulte la página 15.)
- (5) Utilice la palanca de la cuchilla de la cinta, y corte a lo largo de los puntos impresos con unas tijeras para separar las etiquetas.







Nota: ● Antes de empezar a imprimir, compruebe que haya suficiente cinta en el cartucho.



- Presione  inmediatamente si se termina la cinta (si aparece la cinta con una franja) antes de terminarse toda la impresión.
- Nunca trate de cortar la cinta durante la impresión ni el avance. De lo contrario, la cinta podría resultar dañada.





FUNCIÓN DE NUMERACIÓN

La función de numeración puede utilizarse para imprimir varias copias de las mismas etiquetas mientras se incrementa automáticamente un número designado en 1 después de la impresión de cada etiqueta, como por ejemplo cuando se imprimen etiquetas que contienen una fecha (“4 de julio, 1962”, “6 de julio, 1962, y “6 de julio, 1962”).

Para emplear la función de numeración:

- (1) Presione  o  para situar el cursor debajo del número del texto a incrementarse.
- (2) Mantenga presionado  y presione . Aparecerá el mensaje “UNTIL?” en el visualizador.
- (3) Presione la tecla del número ( a ) correspondiente al último número que deba imprimirse. Por ejemplo, si desea imprimir etiquetas que contienen las fechas arriba mencionadas, presione .

Nota: Mantenga presionado  y presione  para abandonar la función de numeración sin realizar la impresión.

- (3) Presione  (o ) para iniciar la impresión del número ajustado de etiquetas. Aparecerá el mensaje “PRINTING” en el visualizador mientras se imprimen el número ajustado de copias. La impresión se repetirá, con el número especificado incrementado en 1, hasta llegarse al número introducido.
- (4) Si el texto se ha impreso con la función de avance de la cinta ajustada a “-”, mantenga presionado  y presione  para que la cinta avance 24 mm (1”). (Consulte la página 21.)
- (5) Utilice la palanca de la cuchilla de la cinta para cortar la cinta, y corte a lo largo de los puntos impresos con unas tijeras para separar las etiquetas.

Nota:

- Si introduce un número inferior al originalmente introducido en el texto y presiona , aparecerá el mensaje “ERROR!” en el visualizador y no se imprimirán las etiquetas.
- Los números sólo pueden incrementarse en uno.
- Si las pilas se gastan durante la impresión cuando se emplea la función de numeración, la impresión se detendrá.
- Nunca trate de cortar la cinta durante la impresión ni el avance. De lo contrario, la cinta podría resultar dañada.

OPERACIÓN DE LA MEMORIA DE FRASES

MEMORIA DE FRASES

Podrá emplear la memoria de frases para almacenar los archivos de texto que utilice con más frecuencia. El texto almacenado en la memoria de frase no se borrará con la operación de reposición normal (manteniendo presionado

y presionando). Podrá llamar el texto con facilidad desde la memoria de frases siempre que desee trabajar con él.

TAMAÑO DE LA MEMORIA DE FRASES

En la memoria de frases podrá almacenar hasta un total de 200 caracteres. Estos 200 caracteres pueden dividirse hasta en nueve áreas. La capacidad máxima de un área es de 55 caracteres.

Nota: *Asegúrese de insertar las pilas nuevas antes de que transcurran tres minutos desde la extracción de las pilas gastadas, porque de lo contrario todo el texto del área de trabajo y de la memoria de frases se perdería (a menos que la máquina esté enchufada a una toma de CA con el adaptador de CA opcional).*

ALMACENAMIENTO DE TEXTO

Para almacenar el texto del área de trabajo en la memoria de frases:

- (1) Mantenga presionado y presione . Aparecerá el mensaje "1 - 9 key" en el visualizador.

Nota: *Mantenga presionado y presione (o presione) para volver al área de trabajo sin efectuar el almacenamiento.*

- (2) Presione la tecla del número (a) correspondiente al área de la memoria de frases que desee seleccionar. El texto almacenado en el área seleccionada y el texto previamente mostrado en el área de trabajo reaparecerán en el visualizador.

Nota: ● *Si el área que selecciona ya contiene un archivo de texto, aparecerá brevemente el mensaje "ERROR!" en el visualizador, y luego el mensaje "1 - 9 key" se volverá a visualizar. Si así le ocurre, seleccione un área distinta de la memoria de frases.*

LLAMADA DE LA MEMORIA DE FRASES

Para llamar un texto almacenado en una de las nueve áreas de la memoria de frases:

- (1) Mantenga presionado y presione . Aparecerá el mensaje "1 - 9 key" en el visualizador.
- (2) Presione la tecla del número (a) correspondiente al área de la memoria de frases que desee llamar. El número del área de la memoria de frases y el principio del texto aparecerán en el visualizador.

Nota: ● Si selecciona un número erróneo, podrá presionar una tecla de un número distinto para visualizar el texto correcto.

- Mantenga presionado y presione (o presione) para volver al área de trabajo sin efectuar la llamada.

- (3) Presione . El texto almacenado en el área seleccionada se visualizará en el área de trabajo para poder utilizarlo.

Nota: ● Se llaman los ajustes del tamaño (Size), del estilo (Style), de tamaño grande (Big), y de subrayado (Underline) que se almacenaron con el texto.

- Cuando se llama el texto desde la memoria de frases, el texto que hay actualmente en el visualizador es borrado.

BORRADO DE LA MEMORIA DE FRASES

Para borrar texto de una de las nueve áreas de la memoria de frases:

- (1) Mantenga presionado y presione . Aparecerá el mensaje "1 - 9 key" en el visualizador.







Nota: Mantenga presionado y presione (o presione) para volver al área de trabajo sin efectuar el almacenamiento.

- (2) Presione la tecla del número (a) correspondiente al área de la memoria de frases que desee borrar. El número del área de la memoria de frases y el principio del texto aparecerán en el visualizador.

Nota: Si selecciona un número erróneo, podrá presionar una tecla de un número distinto para visualizar el texto correcto.

- (3) Presione . Aparecerá el mensaje "ARE YOU SURE?" en el visualizador.
- (4) Presione para confirmarlo. El área de la memoria de frases se borrará y el texto que había previamente en el área de trabajo reaparecerá en el visualizador.

LISTA DE MENSAJES

ERROR!	Ha ocurrido un error.
BATTERY WEAK!	Las pilas están gastadas.
BATTERY EMPTY!	Las pilas están descargadas.
MEMORY FULL!	El área de trabajo está llena (máx. de 55 caracteres) o la memoria de frases está llena (vea la página 23).
NO CASSETTE!	No hay insertado un casete de cinta cuando se presiona  o  +  was pressed.
WRONG CASSETTE!	Se ha insertado un tipo de casete erróneo cuando se presiona  o  +  .
TEXT TOO HIGH!	La altura del texto es mayor que el ancho de la cinta instalada cuando se presiona  , o se emplea la función Big mientras se hace un membrete.
TEXT TOO LONG!	La longitud del texto es mayor que la longitud de la etiqueta ajustada.
A – U?	Vea la página 9.
1 – 4 key	Vea la página 10.
BIG:ON	Activa la función de tamaño grande (Big).
BIG:OFF	Desactiva la función de tamaño grande (Big).
NORMAL	Vea la página 12.
OUTLINE	
BOLD	
SHADOW	
ITALIC	
ITALIC+OUTLINE	
ITALIC+BOLD	
ITALIC+SHADOW	
VERTICAL	
TEXT	Imprime el texto sin subrayado ni marco.
UNDERLINE	Imprime una línea debajo del texto.
BOX1 : ROUND	Imprime un marco en torno al texto.
BOX2 : CANDY	
BOX3 : POINTING	
BOX4 : NAME PLATE	
BOX5 : DOT	

FEED : ####	Vea la página 15.
FEED : -	
FEED : #	
FEED : ##	
FEED : ###	
LENGTH : OFF	Vea la página 16.
LENGTH : ON	
LENGTH > 050	La longitud de la etiqueta seleccionada es menor que la mínima posible (50mm (2")).
LENGTH > 2.0	
LENGTH < 300	La longitud de la etiqueta seleccionada es mayor que la máxima posible (300mm (11.8")).
LENGTH < 11.8	
STAMP FORMAT	Vea la página 18.
MIRROR:ON	Activa la función de impresión de espejo.
MIRROR:OFF	Desactiva la función de impresión de espejo.
PRINTING	Este mensaje se visualiza durante la impresión.
# OF COPIES?	Vea la página 21.
UNTIL?	Vea la página 22.
1 – 9 key	Vea la página 23, 24.
ARE YOU SURE?	Este mensaje solicita la confirmación para borrar un archivo.

ACCESORIOS

- **Accesorios de consumo**

Adquiera los casetes de cinta, adaptadores de CA y cuchillas de cinta en el distribuidor autorizado que le quede más cerca. Brother no puede hacerse responsable por los problemas causados por el empleo de accesorios de consumo no autorizados.

Emplee sólo cintas Brother TZ con esta máquina. No emplee cintas que no tengan la marca .

No. de Stock	Descripción	Cantidad /Paquete	Precio
Cintas laminadas de 3/4" (18 mm)			
TZ-141	Caracteres negros sobre cinta adhesiva transparente	1	\$20.95
TZ-241	Caracteres negros sobre cinta adhesiva blanca	1	\$20.95
TZ-242	Caracteres rojos sobre cinta adhesiva blanca	1	\$20.95
TZ-243	Caracteres azules sobre cinta adhesiva blanca	1	\$20.95
TZ-344	Caracteres dorados sobre cinta adhesiva negra	1	\$24.95
TZ-345	Caracteres blancos sobre cinta adhesiva negra	1	\$23.95
TZ-441	Caracteres negros sobre cinta adhesiva roja	1	\$20.95
TZ-541	Caracteres negros sobre cinta adhesiva azul	1	\$20.95
TZ-545	Caracteres blancos sobre cinta adhesiva azul	1	\$23.95
TZ-641	Caracteres negros sobre cinta adhesiva amarilla	1	\$20.95
TZ-741	Caracteres negros sobre cinta adhesiva verde	1	\$20.95
TZ-B41	Caracteres negros sobre cinta adhesiva naranja fluorescente	1	\$24.95
TZ-M41	Caracteres negros sobre cinta adhesiva mate	1	\$20.95
Cintas laminadas de 1/2" (12mm)			
TZ-131	Caracteres negros sobre cinta adhesiva transparente	1	\$16.95
TZ-231	Caracteres negros sobre cinta adhesiva blanca	1	\$17.95
TZ-232	Caracteres rojos sobre cinta adhesiva blanca	1	\$17.95
TZ-335	Caracteres blancos sobre cinta adhesiva negra	1	\$20.95

No. de Stock	Descripción	Cantidad /Paquete	Precio
Cintas laminadas de 3/8" (9mm)			
TZ-121	Caracteres negros sobre cinta adhesiva transparente	1	\$14.95
TZ-221	Caracteres negros sobre cinta adhesiva blanca	1	\$16.95
TZ-325	Caracteres blancos sobre cinta adhesiva negra	1	\$18.95
TZ-421	Caracteres negros sobre cinta adhesiva roja	1	\$16.95
Cintas laminadas de 1/4" (6mm)			
TZ-111	Caracteres negros sobre cinta adhesiva transparente	1	\$12.95
TZ-211	Caracteres negros sobre cinta adhesiva blanca	1	\$14.95
TZ-315	Caracteres blancos sobre cinta adhesiva negra	1	\$17.95
Cintas especiales			
TZ-SE4	Cinta de seguridad de 3/4" (18 mm)	1	\$29.95
TZ-FA3	Cinta de tela de 1/2" (12 mm)	1	\$24.95
Cintas de membretes			
SK-MB	Estampador para negro medio	1	\$37.95
SH-MB	Juego para hacer sellos para negro medio	1	\$24.95

OPCIONES

No. de Stock	Descripción	Cantidad /Paquete	Precio
AD-30	ADAPTADOR DE CA	1	\$21.95
TC-9	CORTADOR DE CINTA	1	\$9.95

NOTE

• Please read this notice carefully before starting

To insert a new tape cartridge

- REMOVE THE PAPER STOPPER



- USE YOUR FINGER TO TIGHTEN THE RIBBON

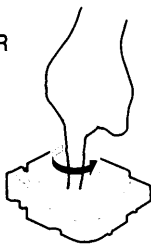

- INSTALL AND PRESS CODE+FEED

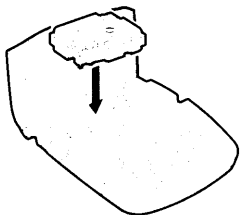

Cutting Tape

- DO NOT PULL TAPE TO ADVANCE

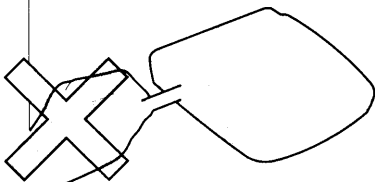

- TO CUT TAPE, USE THE BUILT-IN CUTTER LEVER. UNDER NO CIRCUMSTANCES ATTEMPT TO CUT THE TAPE WHILE PRINTING OR FEEDING.

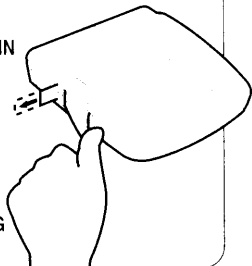

AC Adaptor connection

- USE AC ADAPTOR DESIGNED EXCLUSIVELY FOR THIS UNIT

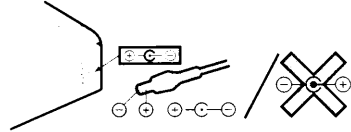

Free Manuals Download Website

<http://myh66.com>

<http://usermanuals.us>

<http://www.somanuals.com>

<http://www.4manuals.cc>

<http://www.manual-lib.com>

<http://www.404manual.com>

<http://www.luxmanual.com>

<http://aubethermostatmanual.com>

Golf course search by state

<http://golfingnear.com>

Email search by domain

<http://emailbydomain.com>

Auto manuals search

<http://auto.somanuals.com>

TV manuals search

<http://tv.somanuals.com>