

---

# Horizon Solo

## High Performance AM/FM Radio

*An about-face in radio design*

---

### **Español**

Horizon Solo

Radio AM/FM de alta performance

Innovación total en diseño de radios

### **Italiano**

Horizon Solo

Radio AM/FM ad alte prestazioni

Una rivoluzione nel mondo  
delle radio

### **Deutsch**

Horizon Solo

Hochleistungsradio AM/FM

Ein Radio-Design mit  
auswechselbarer Oberschale

### **Français**

Horizon Solo

Radio AM/FM à haute performance

Un changement majeur dans la  
conception des appareils radio

### **Svenska**

Horizon Solo

Högpresterande AM/FM-radio

En helomvändning inom  
radiodesign



## IMPORTANT SAFETY INSTRUCTIONS



This symbol found on the apparatus indicates hazards arising from dangerous voltages.



This symbol found on the apparatus indicates the user should read all safety statements found in the user manual.



This symbol found on the apparatus indicates double insulation.

1. Read these instructions.
2. Keep these instructions.
3. Heed all warnings.
4. Follow all instructions.
5. Do not use this apparatus near water.
6. Clean only with dry cloth.
7. Do not block any ventilation openings. Install in accordance with the manufacturer's instructions.
8. Do not install near any heat sources such as radiators, heat registers, stoves, or other apparatus (including amplifiers) that produce heat.
9. Do not defeat the safety purpose of the polarized or grounding type plug. A polarized plug has two blades with one wider than the other. A grounding-type plug has two blades and a third grounding prong. The wide blade or the third prong is provided for your safety. If the provided plug does not fit into your outlet, consult an electrician for replacement of the obsolete outlet.
10. Protect the power cord from being walked on or pinched particularly at plugs, convenience receptacles, and the point where they exit from the apparatus.
11. Only use attachments/accessories specified by the manufacturer.
12. Unplug this apparatus during lightning storms or when unused for long periods of time.
13. Refer all servicing to qualified service personnel. Servicing is required when the apparatus has been damaged in any way, such as power-supply cord or plug is damaged, liquid has been spilled or objects have fallen into the apparatus, the apparatus has been exposed to rain or moisture, does not operate normally, or has been dropped.
14. Maintain a minimum distance of 2" (50mm) around the front, rear, and sides of the apparatus for sufficient ventilation. The ventilation should not be impeded by covering the ventilation openings or placing on or around the apparatus items such as newspapers, tablecloths, curtains, etc.
15. No open flame sources, such as lighted candles, should be placed on the apparatus.
16. The apparatus shall not be exposed to dripping or splashing. No objects filled with liquids, such as vases, shall be placed on the apparatus.



Warning! To reduce the risk of fire or electrical shock, do not expose this apparatus to rain or moisture.



This symbol found on the apparatus indicates that the apparatus must be placed in a separate collection facility for electronic waste and not disposed with household waste.

17. Either the power inlet connector on the rear of the apparatus or the power plug at the wall must remain accessible, to be able to disconnect power from the apparatus.
18. To completely disconnect this apparatus from the AC Mains, disconnect the power supply cord plug from the AC receptacle.
19. The mains plug of the power supply cord shall remain readily operable.

### American Users:

**Note:** This equipment has been tested and found to comply with the limits for a Class B digital device, pursuant to part 15 of the FCC Rules. These limits are designed to provide reasonable protection against harmful interference in a residential installation. This equipment generates, uses, and can radiate radio frequency energy and, if not installed and used in accordance with the instructions, may cause harmful interference to radio communications. However, there is no guarantee that interference will not occur in a particular installation. If this equipment does cause harmful interference to radio or television reception, which can be determined by turning the equipment off and on, the user is encouraged to try to correct the interference by one or more of the following measures:

- Reorient or relocate the receiving antenna.
- Increase the separation between the equipment and receiver.
- Connect the equipment into an outlet on a circuit different from that to which the receiver is connected.
- Consult the dealer or an experienced radio/TV technician for help.

**Caution:** Unauthorized changes or modifications to the receiver could void user's authority to operate the equipment.

### Canadian Users

This class B digital apparatus complies with Canadian ICES-003.

Cet appareil numérique de classe B est conforme à la norme NMB-003 du Canada.

## Introduction

Thank you for choosing Boston Acoustics and congratulations on your purchase of the Horizon Solo High Performance Tabletop Radio. If you own other Boston products, the outstanding audio performance and ease-of-use of the Solo should come as no surprise. If you're new to Boston, welcome – we think you've made a great choice. The Solo is a sophisticated AM/FM radio with dual alarms, aux in and headphone output, all in a high-style, soft-touch enclosure -- all the things "Play Smart." So check out all the features and functions of your new music system. We know you'll enjoy it for years to come.

## Features

- Outstanding audio performance from a 3 1/2 inch speaker in a vented acoustic chamber
- BassTrac® audio processing for satisfying bass at any volume
- Three intuitive, easy to use controls operate all the Solo features
- Large, easy to read display with adjustable brightness that dims automatically in low light conditions
- Highly sensitive AM/FM Stereo tuner
- 20 radio station presets
- High performance antenna is included; can also be used with an external antenna
- Dual alarms with wake-to-alarm and / or wake-to-radio functions
- Alarms gradually increase in volume for a gentle wake up
- S-n-o-o-o-o-z-e bar - the entire front aluminum trim is a touch-sensitive, can't-miss-it snooze bar
- Sleep function lets you listen to the radio for up to 90 minutes before the Solo turns itself off
- Make it your own™! Customize your Solo with optional grilles available at [www.bostonacoustics.com/POP](http://www.bostonacoustics.com/POP)
- Time setting, station presets and alarms settings are remembered during power outages
- Front panel headphone output jack
- Auxiliary audio input for portable music players
- Internal power supply - no bulky external adapter needed

## Contents

Unpacking and Setting Up Your Horizon Solo	4	Alarm Clock Features	8
Placement	4	Setting the Alarm Time	8
Horizontal or Vertical Position	4	Setting an Alarm	9
Power Connection	5	How the Alarms Work	9
AM and FM Antennas	5	The Snooze Feature	9
About the Front Panel Controls	5	Sleep Function	10
Basic Control Operations	6	Audio Controls	10
Turning the Solo On or Off	6	Other Control Settings	11
Adjusting the Volume	6	Display Information	11
Setting the Clock	6	Display Brightness	11
Radio Operation	6	Connecting Other Equipment	12
Selecting a Source	6	Connecting Headphones	12
Tuning In a Radio Station	7	Using the Aux Input	12
Station Seek	7	Security Cable Connection	12
Setting a Station Preset	7	About Clock Memory	12
About Station Presets	7	Limited Warranty	13
Tuning in a Preset Station	8	If Service Seems Necessary	13
Removing One or More Presets	8		

---

## Unpacking and Setting Up Your Horizon Solo

Carefully unpack your Horizon Solo. If there is any sign of damage from transit, report it immediately to your dealer and/or delivery service. Keep the shipping carton and packing materials for future use. Be sure to keep your purchase receipt in a safe place, as it may be required for warranty purposes.

In the box, you should find the Solo, the FM antenna, and the power cord.

### Placement

Your Horizon Solo will sound great just about anywhere. But if you put it near a wall or corner the bass response will be enhanced. Blocking the bass port will result in a loss of performance.

### Horizontal or Vertical Position

The Solo control panel can be rotated to allow for horizontal or vertical use. If you want to change the orientation of the radio, grasp the ring around the control panel and turn it 90°.

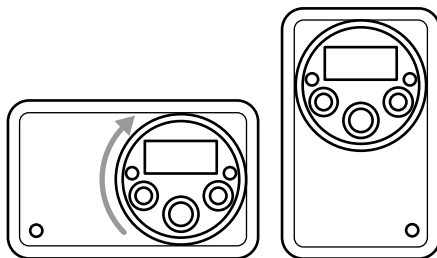

## Power Connection

Just connect the power cord to the back of the Horizon Solo and plug it into the wall power outlet.

## AM and FM Antennas

The Horizon Solo comes out of the box ready to use. The internal AM antenna is connected. The FM antenna is also connected. Just extend the wire connected to the plug. With the standard antennas you'll probably pull in more stations than any other radio you own. But if you want to listen to stations that are very far away then external antennas can be connected to the antenna inputs.

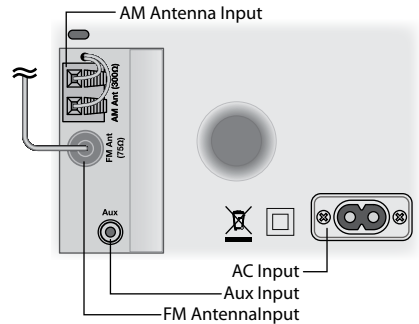

## About the Front Panel Controls

Most of the Horizon Solo functions are operated by the three controls on the front panel.

**Power/Volume** – Is controlled by the large knob in the center of the panel.

**Mode** – Selects the input you want to use or the function you want to adjust.

**Tune** – Tunes in a new radio station.

These logical, intuitive controls make it easy to operate the Horizon Solo. The way you use them is the same for each feature. Once you learn how to control one of the features the rest of them will be easy. You may not need to refer to this manual once you understand the way the controls work.



## Basic Control Operations

### Turning the Solo On or Off

Press the **POWER/VOLUME** control on the center of the front panel.

### Adjusting the Volume

Turn the front panel **POWER/VOLUME** knob.

**Note:** On the control illustrations –



Regular arrows indicate to press and release the button or control.





Double headed arrows indicate to press and hold the button or control.

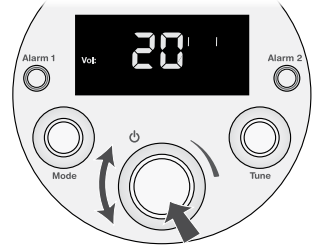

This symbol indicates the control is turned then pressed.



### Setting the Clock

- 1 Turn the **MODE** control until the clock icon  is highlighted with brackets .
- 2 Press the **MODE** control. The clock icon and time display will flash.
- 3 Turn the **MODE** control to adjust the time.
- 4 Press the **MODE** control again to set the time. The display reverts to its previous mode and the new time is set.

**Note:** The clock can display time in either 12 hour or 24 hour

format. To change the time display turn the **MODE** control to highlight

the clock icon with brackets . Press and hold the **MODE** control for 5 seconds. The display will show "12H" or "24H". Turn the **MODE** control to select the time format you want, then press the control.

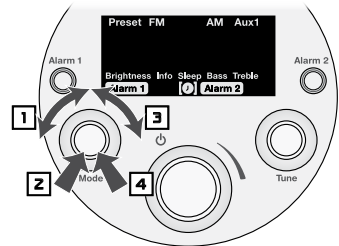

## Radio Operation

### Selecting a Source

- 1 Turn the **MODE** control until the source you want is highlighted with brackets. Note that other function and alarm setting control icons also may be selected.
- 2 Press the **MODE** control to select the highlighted item. Or just wait a few seconds and the source is automatically selected. The Solo begins playing the source selected.

**Note:** You can also select sources by simply pressing the **MODE** control. Each press will select the next source in this sequence: AM > FM > AUX > Presets > AM, etc.

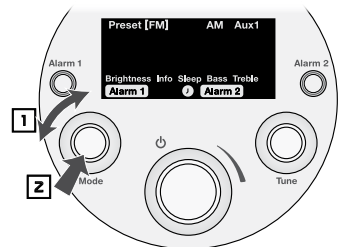

*This illustration shows the FM source highlighted for selection.*

## Tuning In a Radio Station

- 1 Use the **MODE** control to select the AM or FM radio source.
  - 2 Turn the **TUNE** control until the station frequency you want shows in the display.
- If the radio source you want it already selected you can skip step 1 and use the **TUNE** control to tune in a new station.
  - If the station you select has been assigned to a station preset the number is displayed.

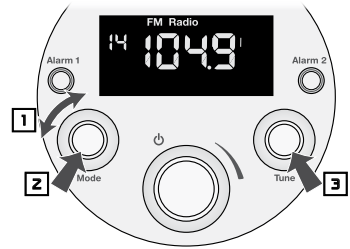

## Station Seek

- 3 Press the **TUNE** button. The Solo will seek up the radio band for the next receivable station.

## Setting a Station Preset

- 1 Use the **MODE** control to select the AM or FM radio band you want to use.
- 2 Use the **TUNE** control to tune in the station you want to assign to a preset.
- 3 Press and hold the **TUNE** control. A tone will sound. The preset number will light indicating the station has been assigned to the preset.

In this example FM station 107.9 has been assigned to preset 16.

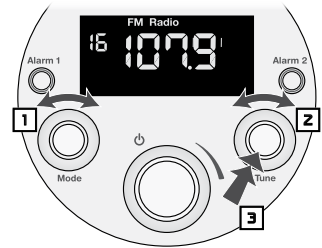

## About Station Presets

The Solo has 20 station presets. The presets can be used to store either AM or FM stations. Because of the way the Solo places stations in the presets you may want to plan how you store them. Here's how it works. The first station you store goes into Preset 1. The second station goes into Preset 2 and so on, up to 20 stations. If you remove a preset all the stations in presets above the one you removed, drop down a preset position. The table below gives an example.

Preset #	1	2	3	4	5	6	7
originally programmed stations	FM 89.7	FM 90.9	FM 100.3	FM 104.9	AM 680	AM 850	AM 1030
after removing presets 2 and 6	FM 89.7	FM 100.3	FM 104.9	AM 680	AM 1030		

It may be helpful to put the presets in some logical order. You could put the FM presets in order of ascending frequency. For example put 89.7 into Preset 1, 90.9 into Preset 2, 93.7 into Preset 3, etc. Or you could assign presets on the basis of how often you listen to them. For example, your favorite station could go into Preset 1, the next favorite into preset 2, etc.

## Tuning in a Preset Station

- 1 Turn the **MODE** control to select Preset.
- 2 Turn the **TUNE** control to select the preset station you want. The Preset indicator, the preset number and the station frequency will light.

In this example AM preset 5, with station frequency 1050 assigned to it, has been selected.

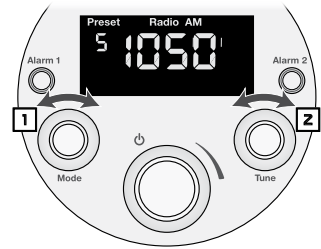

## Removing One or More Presets

**To remove one preset** – Tune in the preset station as described above. Press and hold the **TUNE** control. When the Preset has been cleared the station frequency, “radio” and the AM/FM band indicator are replaced with “\_ \_ \_ \_”.

**Note:** You must tune in the preset you want to delete with the Preset source. If you tune in a radio station that has been placed in a preset using the AM or FM source, you will see the Preset indicator and number in the display, but you will not be able to delete the preset.

**To clear all the presets** – Using the Preset source, tune in any preset station. Then press and hold the **TUNE** control for 10 seconds. You'll hear 3 beeps indicating the presets have been cleared.

## Alarm Clock Features

The Horizon Solo has two independent alarm settings. Each can have its own type of alarm—wake to tone, wake to music or both. Both types of alarms start at a low volume level that gently increases.

### Setting the Alarm Time

The alarm time can be set when the Solo is turned on or off.

- 1 Press and hold the **ALARM 1** or **ALARM 2** button for one second. The alarm time and the **Alarm 1** or **Alarm 2** icon will flash.
- 2 Turn the **MODE** control to adjust the alarm time.
- 3 Press the **MODE** control to set the alarm time.

In this example Alarm 2 is set to 7:15 AM.

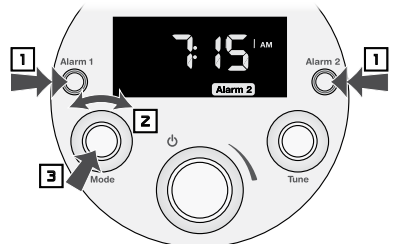

**Note:** The alarm time can also be set by using the **MODE** control to highlight the **Alarm 1** or **Alarm 2** icon. Then press the **MODE** control and follow steps 2 and 3 above.





## Setting an Alarm

If you plan to use the wake to music function, note that the last source and volume level settings will be used for the alarm.

- 1 Press the **ALARM 1** or **ALARM 2** buttons one or more times to turn on the alarm and set the alarm type. One press selects wake to music . A second press selects wake to tone . A third press selects both. Press the button a fourth time to cancel the alarm.
- 2 Press the **POWER/VOLUME** button to turn the Solo off. The display will show the current time along with the icons for the alarm(s) and alarm style(s) selected.

*This example shows how the display might look after the Solo is turned off. The current time is displayed and the icons show Alarm 1 is on, set for wake to music and tone, and Alarm 2 is on, set to tone only.*

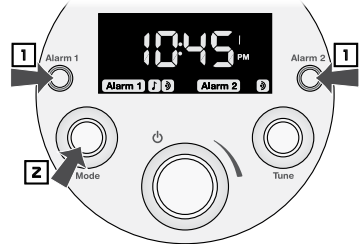

## How the Alarms Work

When an alarm starts the icon for the alarm starts flashing.

**If you selected wake to tone** the alarm tone starts sounding, quietly at first then with increasing volume.

**If you selected wake to music** the radio station that was tuned in when you set the alarm is played at a gradually increasing volume.

**If you selected wake to music and tone** the radio station that was tuned in when you set the alarm is played at a gradually increasing volume. If you do not turn off the alarm within five minutes the music stops playing and the alarms tone begins to sound at a gradually increasing volume.

To turn off the alarm press the **POWER/VOLUME** button.

## The Snooze Feature

If you want to sleep a while longer after the alarm sounds you can use the "Snooze" feature. Simply touch the metal rim around the front of the Solo. This delays the alarm for ten minutes. Each additional touch of the rim increases the length of the "Snooze" alarm delay by 5 minutes. The maximum delay is 60 minutes. The display shows the time and a flashing Alarm icon.



To see how much "Snooze" time is left touch the metal rim once. If you touch the rim again another five minutes is added to the "Snooze" time for each additional touch.

To cancel the "Snooze" function press the button for the active Alarm.

## Sleep Function

You can set the Horizon Solo to play for up to 90 minutes. After the specified time the Solo shuts off. Select the source and set the volume level where you want it.

- 1 Use the **MODE** control to highlight the Sleep icon in the display.
- 2 Press the **MODE** control. The Sleep icon and "OFF" will flash in the display.
- 3 Turn the **MODE** control to set the number of minutes until the Solo turns off.
- 4 Press the **MODE** control. The brackets around the Sleep icon will flash a few times. The display will return to its previous state with the Sleep icon lit.

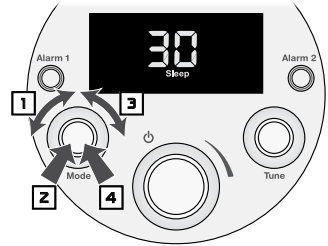

*In this example the Sleep turn off delay is set to 30 minutes.*

### Notes:

- To cancel the Sleep delay before it has finished, follow steps **1** – **3**. Turn the **MODE** control down until "Off" appears in the display. Then press the **MODE** control. Or press the **POWER/VOLUME** control to turn off the Solo.
- Touch the metal rim around the Solo to display the remaining time of the Sleep delay. See the "Touch Sensitive Rim" illustration on the previous page.

## Audio Controls

- 1 Turn the **MODE** control to select the Bass or Treble icon in the display. The Bass or Treble icon and the current setting flashes in the display.
- 2 Turn the **MODE** control clockwise to increase, or counter-clockwise to decrease the Bass or Treble

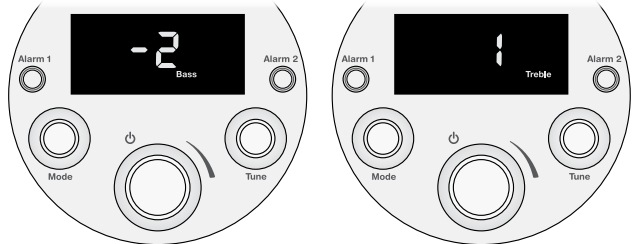

*In these examples the Bass is set to -2 and the Treble is set to +1.*

## Other Control Settings

### Display Information

When you adjust the controls or settings of the Solo the display shows information and symbols related to what you are doing. After a few seconds the display goes back to showing the time or the source you are listening to. You can select which of the default displays you want.

- 1 Turn the **MODE** control to highlight the Info icon of the display.
- 2 Press the **MODE** control. The information in the display flashes.
- 3 Turn the **MODE** control. The display will toggle between the source display and the time display.
- 4 When the display shows default you want press the **MODE** control.

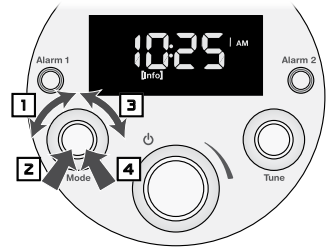

*This example shows the display after step 1. The information in the display will be flashing..*

### Display Brightness

The display brightness varies automatically with changing light conditions. In addition the overall range of the display brightness can be adjusted to suit personal preference.

- 1 Turn the **MODE** control to highlight the Brightness icon.
- 2 Press the **MODE** control. The Brightness icon and the current brightness setting will flash.
- 3 Turn the **MODE** control to adjust the brightness setting. The setting can range from 1 – 20.
- 4 Press the **MODE** control again to set the new display brightness setting. The brackets around the Brightness icon flash a few times. Then the display reverts to its previous state.

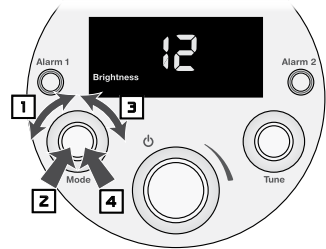

*In this example the brightness is set to 12.*

## **Connecting Other Equipment**

### **Connecting Headphones**

Connect the headphone plug to the jack on the front panel. This turns off the Solo internal speaker. If your headphones have the old-style large plug you will need an adapter.

### **Using the Aux Input**

Other audio equipment, such as an iPod or a portable CD player, can be connected to the Solo through the rear panel Aux input. You will need a cable with a stereo mini plug on both ends. Select the Aux input using the **MODE** control as described in the "Selecting a Source" section on page 6.

### **Security Cable Connection**

There is a security cable connection point on the rear of the Solo adjacent to the AM antenna connector. This is the same as the connection point found on most laptop computers. Connect a computer security cable between the Solo and a solid anchor point to help prevent theft of your Solo.

### **About Clock Memory**

When power to the Solo is interrupted a special power component called a "super-cap" will keep the clock functions active for a period of 24-48 hours. If the Solo is without power for a longer period of time you may need to reset the clock when power is restored.

## Limited Warranty

Boston Acoustics warrants to the original purchaser of the Horizon Solo that it will be free of defects in materials and workmanship for a period of one year from the date of purchase.

Your responsibilities are to install and use the Solo according to the instructions supplied, to provide safe and secure transportation to an authorized Boston Acoustics service representative, and to present proof of purchase in the form of your sales slip when requesting service.

Excluded from this warranty is damage that results from abuse, misuse, improper installation, accidents, shipping, or repairs/modifications by anyone other than an authorized Boston Acoustics service representative.

This warranty is limited to the Boston Acoustics product and does not cover damage to any associated equipment. This warranty does not cover the cost of removal or reinstallation. This warranty is void if the serial number has been removed or defaced. This warranty gives you specific legal rights, and you may also have other rights which vary from state to state.

## If Service Seems Necessary

First, contact the dealer from whom you purchased the product. If that is not possible, write to:

Boston Acoustics, Inc.  
300 Jubilee Drive  
Peabody, MA 01960 USA

Or contact us via e-mail at:  
support@bostona.com

We will promptly advise you of what action to take. If it is necessary to return your Horizon Solo to the factory, please ship it prepaid. After it has been repaired, we will return it freight prepaid in the United States and Canada.



### For EU Customers Only

This symbol found on the product indicates that the product must not be disposed of with household waste. Instead, it may be placed in a separate collection facility for electronic waste or returned to a retailer when purchasing similar product. The producer paid to recycle this product. Doing this contributes to reuse and recycling, minimizes adverse effects on the environment and human health and avoids any fines for incorrect disposal.

## IMPORTANTES INSTRUCCIONES DE SEGURIDAD



Este símbolo que aparece en el aparato indica riesgos derivados de voltajes peligrosos.



Este símbolo que aparece en el aparato indica que el usuario debe leer todas las disposiciones de seguridad que aparecen en el manual del usuario.



Este símbolo que aparece en el aparato indica la presencia de una doble aislación.



¡Advertencia! Para reducir el riesgo de incendio o de descarga eléctrica, no exponga este aparato a la lluvia o a la humedad.



Este símbolo que aparece en el aparato indica que el aparato se debe desechar en un punto de recogida especial para desechos electrónicos y que no debe colocarse junto con los residuos domiciliarios.

1. Lea estas instrucciones.
2. Conserve estas instrucciones.
3. Respete todas las advertencias.
4. Siga todas las instrucciones.
5. No utilice este aparato cerca del agua.
6. Limpie el aparato sólo con un trapo seco.
7. No bloquee ninguno de los orificios de ventilación. Instale el aparato de acuerdo con las instrucciones del fabricante.
8. No instale el aparato cerca de fuentes de calor tales como radiadores, rejillas de calefacción, estufas u otros aparatos que produzcan calor (incluidos amplificadores).
9. No anule el propósito de seguridad del enchufe polarizado o de tipo puesta a tierra. Un enchufe polarizado tiene dos patas, una más ancha que la otra. Un enchufe de tipo puesta a tierra tiene dos patas más una tercera pata de puesta a tierra. La pata ancha o la tercera pata se proveen para su seguridad. Si el enchufe provisto no se puede utilizar en su tomacorriente, consulte a un electricista para que reemplace el tomacorriente obsoleto.
10. Proteja el cable de alimentación para evitar que sea pisado o quede pinzado, particularmente en los enchufes, los tomacorrientes y el punto en el cual sale del aparato.
11. Utilice sólo las conexiones/accesorios especificados por el fabricante.
12. Desenchufe este aparato durante las tormentas eléctricas o cuando no vaya a utilizarlo por un período de tiempo prolongado.
13. Todo servicio técnico debe ser realizado por personal calificado. Se requiere servicio técnico cuando el aparato ha sido dañado de algún modo, por ejemplo si el cable de alimentación o el enchufe están dañados, si se ha vertido líquido o han caído objetos dentro del aparato, si el aparato ha sido expuesto a la lluvia o a la humedad, si no funciona normalmente, o si ha sufrido una caída.
14. Mantenga como mínimo una distancia de 2" (50mm) alrededor de la parte delantera, trasera y laterales del aparato para asegurar que la ventilación sea suficiente. La ventilación no se debe obstruir cubriendo los orificios de ventilación ni por la presencia de objetos tales como diarios, manteles, cortinas, etc.. sobre o alrededor del aparato.
15. No coloque sobre el aparato fuentes de llamas abiertas, tales como velas encendidas.

16. El aparato no se debe exponer a goteras ni a salpicaduras. No se deben colocar sobre el aparato objetos que contengan líquidos, tales como floreros o jarrones.
17. Tanto el conector para el cable de alimentación que se encuentra en la parte trasera del aparato como el enchufe que se conecta al tomacorriente deben permanecer accesibles para poder desconectar la energía eléctrica del aparato.
18. Para desconectar completamente este aparato de la red de CA, desconecte el enchufe del cable de alimentación del tomacorriente.
19. El tomacorriente donde enchufa el cable de alimentación debe permanecer fácilmente accesible.

### Usuarios Estadounidenses:

**Nota:** Este equipo ha sido sometido a pruebas y ha demostrado cumplir los límites de un dispositivo digital Clase B, de acuerdo con el apartado 15 de las Normas de la FCC. Estos límites han sido diseñados para proporcionar una protección razonable contra interferencias nocivas en instalaciones residenciales. Este equipo genera, utiliza y puede emitir energía de radiofrecuencia y, si no se instala y utiliza de acuerdo con las instrucciones, puede causar interferencias nocivas a las radiocomunicaciones. Sin embargo, no hay garantía de que no se producirá interferencia en una instalación en particular. Si este equipo provoca interferencias nocivas a la recepción de radio o televisión, lo cual puede determinarse apagando y encendiendo el equipo, se aconseja que el usuario intente corregir la interferencia mediante una o más de las siguientes medidas:

- Cambie la orientación o la ubicación de la antena receptora.
- Aumente la separación entre el equipo y el receptor.
- Conecte el equipo en un tomacorriente que esté en un circuito diferente al cual está conectado el receptor.
- Consulte con el vendedor o con un técnico de radio/TV experimentado para obtener ayuda.

### Usuarios Canadienses:

Este aparato digital clase B cumple con la norma Canadiense ICES-003.

Este aparato digital clase B cumple con la norma NMB-003 de Canadá.

## Introducción

Gracias por elegir Boston Acoustics y felicitaciones por la compra de su Radio de Mesa de Alta Performance *Horizon Solo*. Si ya tiene otros productos Boston, la excelente calidad de sonido y facilidad de uso de la *Solo* no lo sorprenderá. Si es su primer producto Boston, bienvenido – creemos que ha realizado una excelente elección. La *Solo* es una sofisticada radio AM/FM con alarma dual, entrada auxiliar y salida para audífonos, todo ello en un exterior de diseño de gran estilo y suave al tacto -- y con funciones "Play Smart." Lo invitamos a descubrir todas las características y funciones de su nuevo equipo de sonido. Estamos seguros que lo disfrutará durante muchos años.

## Características

- Calidad de sonido sobresaliente a través de un altavoz de 3 1/2 in. en una cámara acústica con ventilación
- Procesamiento de sonido BassTrac® para lograr bajos satisfactorios a cualquier volumen
- Tres controles intuitivos y fáciles de usar permiten operar todas las funciones de la Solo
- Visor grande y de fácil lectura con brillo ajustable que disminuye automáticamente en condiciones de baja iluminación
- Sintonizador AM/FM estéreo de alta sensibilidad
- Capacidad para almacenar en memoria 20 emisoras
- Incluye antena de alto rendimiento; también se puede utilizar con una antena externa
- Doble función de alarma; cada una de ellas permite elegir despertador con música y/o alarma de tonos
- Las alarmas aumentan gradualmente de volumen para un despertar más agradable
- Barra para repetición de alarma (función "Snooze") fácilmente accesible - la totalidad del borde de aluminio del panel delantero es una barra sensible al tacto, imposible de no encontrar, que permite activar la función de repetición de alarma
- La función de apagado con cronodesconector (función "Sleep") permite escuchar la radio hasta 90 minutos antes que la radio se apague por sí misma
- ¡Hágala suya! Personalice su radio con las grillas opcionales disponibles en [www.bostonacoustics.com/POP](http://www.bostonacoustics.com/POP)
- La hora programada, las emisoras almacenadas en la memoria y las alarmas configuradas se conservan aunque falte la energía eléctrica
- Conector para audífonos en el panel delantero
- Entrada auxiliar para reproductores de música portátiles
- Fuente de alimentación interna - no requiere voluminosos adaptadores externos

## Contenido

Desembalaje y preparación de su radio <i>Horizon Solo</i>	16	Funciones del reloj alarma	20
Opciones de colocación	16	Para programar la hora de la alarma	20
Posición horizontal o vertical	16	Para programar una alarma	21
Conexión a la red eléctrica	17	Cómo funcionan las alarmas	21
Antenas de AM y FM	17	Función de repetición de alarma (función "Snooze")	21
Controles del panel delantero	17	Función de apagado con cronodesconector (función "Sleep")	22
Operaciones básicas de control	18	Controles del sonido	22
Encender o apagar la radio	18	Otros controles programables	23
Regular el volumen	18	Información que muestra el visor	23
Poner en hora el reloj	18	Brillo del visor	23
Funcionamiento de la radio	18	Conexión de otros equipos	24
Para seleccionar una fuente	18	Conexión de audífonos	24
Para sintonizar una emisora	19	Uso de la entrada auxiliar (Aux)	24
Búsqueda de emisoras	19	Conexión de un cable de seguridad	24
Para almacenar una emisora en la memoria ("Preset")	19	Acerca de la memoria del reloj	24
Acerca de las emisoras almacenadas en la memoria	19	Garantía limitada	25
Para sintonizar una emisora memorizada	20	Si piensa que necesita servicio técnico	25
Para borrar una o más emisoras de la memoria	20		

## Desembalaje y preparación de su radio *Horizon Solo*

Desembale la radio *Horizon Solo* cuidadosamente. Si observa algún daño que haya ocurrido durante el transporte, infórmelo inmediatamente a su vendedor y/o servicio de entrega. Conserve la caja y los materiales de embalaje para uso futuro. Conserve el recibo de compra en un lugar seguro, ya que podría necesitarlo para los fines de la garantía.

Dentro de la caja encontrará la radio *Solo*, la antena de FM y el cable de alimentación..

### Opciones de colocación

Su radio *Horizon Solo* tendrá un excelente sonido prácticamente en cualquier ubicación que la coloque. Sin embargo, si la coloca cerca de un muro o una esquina mejorará la respuesta de bajos. Si bloquea el puerto de bajos provocará una pérdida de rendimiento.

### Posición horizontal o vertical

El panel de control de la radio *Solo* puede rotar, lo que permite utilizar la radio en posición horizontal o vertical. Si desea cambiar la orientación de la radio, gire 90° el anillo que rodea el panel de control.

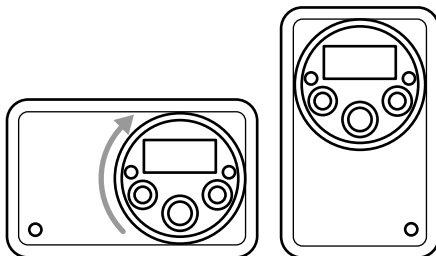



## Conexión a la red eléctrica

Simplemente conecte el cable de alimentación a la parte posterior de la *Horizon Solo* y enchúfelo en un tomacorriente.

## Antenas de AM y FM

La *Horizon Solo* viene lista para utilizar. La antena interna de AM está conectada. La antena de FM también está conectada. Simplemente extienda el cable que sale del conector correspondiente. Con las antenas estándares probablemente podrá sintonizar más emisoras que con cualquier otra radio que posea. Sin embargo, si desea escuchar emisoras ubicadas a grandes distancias puede conectar antenas externas en las entradas para antenas.

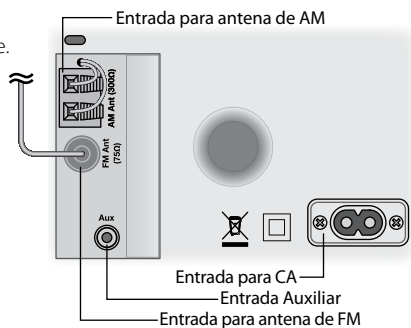

## Controles del panel delantero

La mayoría de las funciones de la *Horizon Solo* se operan usando los tres controles que se encuentran en el panel delantero.

**Encendido/Volumen** – Controlados mediante la perilla más grande que se encuentra en el centro del panel.

**Modo ("Mode")** – Para seleccionar la entrada que desea utilizar o la función que desea ajustar.

**Sintonizar ("Tune")** – Para sintonizar una nueva emisora.

Estos controles lógicos e intuitivos hacen que la *Horizon Solo* sea muy fácil de utilizar. El modo de uso es igual para cada una de las funciones. Una vez que aprenda a controlar una de las funciones, el resto será muy sencillo. Una vez que haya comprendido cómo funcionan los controles es posible que ya no tenga que consultar este manual nuevamente.



# Operaciones básicas de control

## Encender o apagar la radio

Presione el control de **ENCENDIDO/VOLUMEN** que se encuentra en el centro del panel delantero.

## Regular el volumen

Gire la perilla de **ENCENDIDO/VOLUMEN** que se encuentra en el panel delantero.

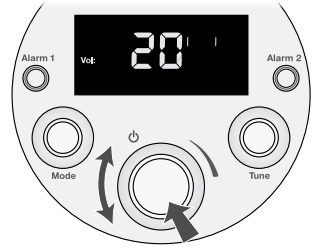

**Nota:** En las figuras que ilustran los controles –





Una flecha normal indica que se debe presionar y soltar el botón o control.

Una flecha de doble cabeza indica que se debe presionar y mantener presionado el botón o control.

Este símbolo indica que el control se debe girar y luego presionar.

## Poner en hora el reloj

- 1 Gire el control "MODE" hasta que el icono del reloj  aparezca entre paréntesis. 
- 2 Presione el control "MODE". El icono del reloj y la hora titilarán.
- 3 Gire el control "MODE" para modificar la hora.
- 4 Presione nuevamente el control "MODE" para salvar la hora modificada. El visor volverá al modo anterior y la nueva hora quedará programada.

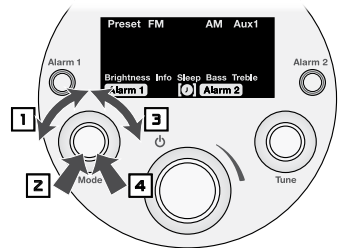

**Nota:** El reloj puede mostrar la hora en formato correspondiente a 12 horas o 24 horas. Para cambiar la visualización de la hora gire el control "MODE" para destacar el icono del reloj entre paréntesis . Presione y mantenga presionado el control "MODE" durante 5 segundos. El visor mostrará "12H" o "24H". Gire el control "MODE" para seleccionar el formato de hora que desee, luego presione el control.

## Funcionamiento de la radio

### Para seleccionar una fuente

- 1 Gire el control "MODE" hasta que la fuente deseada aparezca entre paréntesis. Observe que también puede seleccionar otros iconos correspondientes a otras funciones y programación de alarmas.
- 2 Presione el control "MODE" para seleccionar la fuente que aparece entre paréntesis. O bien espere unos segundos y la fuente quedará seleccionada automáticamente. La radio comenzará a tocar de la fuente seleccionada.

**Nota:** Puede seleccionar las fuentes simplemente presionando el botón "MODE". Cada vez que presione el botón quedará seleccionada la fuente que sigue en la siguiente secuencia: AM > FM > AUX > Presets > AM, etc.

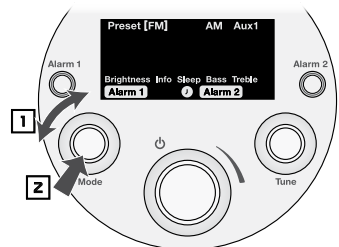

*Esta figura muestra la fuente FM entre paréntesis, lista para ser seleccionada.*

## Para sintonizar una emisora

- 1 Use el control **"MODE"** para seleccionar la fuente correspondiente a AM o FM.
  - 2 Gire el control **"TUNE"** hasta que el visor muestre la frecuencia de la emisora deseada.
- Si la fuente que desea (AM o FM) ya está seleccionada puede saltar el paso **1** y utilizar el control **"TUNE"** para sintonizar una nueva emisora.
  - Si la emisora que selecciona ya ha sido asignada a una de las memorias, el visor mostrará el número de memoria correspondiente.



## Búsqueda de emisoras

- 3 Presione el botón **"TUNE"**. La radio explorará la banda de radio hasta encontrar la siguiente emisora disponible.

## Para almacenar una emisora en la memoria ("Preset")

- 1 Use el control **"MODE"** para seleccionar la banda que desee (AM o FM).
- 2 Use el control **"TUNE"** para sintonizar la emisora que desea memorizar.
- 3 Presione y mantenga presionado el control **"TUNE"**. Escuchará un tono. El visor mostrará un número de memoria que indica a cuál memoria ha sido asignada la emisora.

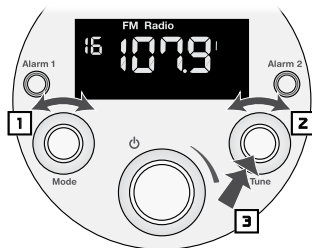

En este ejemplo, la emisora FM 107.9 ha sido asignada a la memoria 16.

## Acerca de las emisoras almacenadas en la memoria

La radio *Solo* permite almacenar en la memoria hasta 20 emisoras. Cada espacio de la memoria se puede utilizar para memorizar una emisora AM o una emisora FM. Debido al modo en que la radio memoriza las emisoras, puede que desee planear el orden en que las almacenará. Funciona de la siguiente manera: la primera emisora va a la Memoria 1, la segunda emisora va a la Memoria 2 y así sucesivamente hasta 20 emisoras. Si borra una de las memorias, todas las emisoras almacenadas en las memorias por encima de la que borró bajarán una posición. La siguiente tabla muestra un ejemplo.

Memoria #	1	2	3	4	5	6	7
emisoras programadas originalmente	FM 89.7	FM 90.9	FM 100.3	FM 104.9	AM 680	AM 850	AM 1030
después de borrar memorias 2 y 6	FM 89.7	FM 100.3	FM 104.9	AM 680	AM 1030		

Puede ser útil memorizar las emisoras siguiendo algún orden lógico. Podría almacenar las emisoras FM en orden de frecuencia ascendente. Por ejemplo, asignar la 89.70 a la Memoria 1, la 90.95 a la Memoria 2, la 93.70 a la Memoria 3, etc. O bien podría ordenar las emisoras en base a la periodicidad con que las escucha. Por ejemplo, su estación favorita podría ir a la Memoria 1, su segunda favorita a la Memoria 2, etc.

## Para sintonizar una emisora memorizada

- 1 Gire el control "MODE" para seleccionar "Preset".
- 2 Gire el control "TUNE" para seleccionar la emisora que desee. En el visor se leerá "Preset", el número de memoria y la frecuencia de la emisora seleccionada.

En este ejemplo se ha seleccionado la AM almacenada en la memoria 5, la cual corresponde a una frecuencia de 1050.

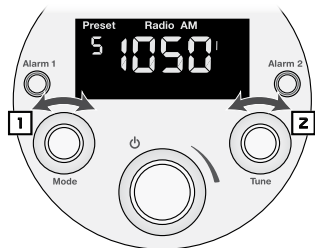

## Para borrar una o más emisoras de la memoria

**Para borrar una emisora** – Sintonice la emisora que desea borrar tal como se describió en el apartado anterior. Presione y mantenga presionado el control "TUNE". Una vez que la emisora haya sido borrada de la memoria, la frecuencia, la palabra "radio" y el indicador de banda AM/FM serán reemplazados por " \_ \_ \_ \_ ".

**Nota:** Debe sintonizar la emisora que desea borrar con la fuente "Preset" seleccionada. Si sintoniza una emisora que fue almacenada con la fuente en AM o FM, en el visor se leerá "Preset", pero no podrá borrar la emisora de la memoria.

**Para borrar todas las emisoras** – Con la fuente "Preset" seleccionada, sintonice cualquiera de las emisoras almacenadas en la memoria. Luego presione y mantenga presionado el control "TUNE" durante 10 segundos. Escuchará 3 "beeps" que indican que todas las emisoras han sido borradas de la memoria.

## Funciones del reloj alarma

La *Horizon Solo* tiene dos funciones de alarma independientes. Cada una de ellas puede tener su propio tipo de alarma—alarma de tonos, despertador con música, o ambos. Los dos tipos de alarma comienzan a sonar con un nivel de volumen bajo que luego aumenta gradualmente.

### Para programar la hora de la alarma

La hora de la alarma se puede programar con la radio encendida o apagada.

- 1 Presione y mantenga presionado el botón "ALARM 1" o "ALARM 2" durante un segundo. La hora de la alarma y el icono **Alarm 1** o **Alarm 2** titilarán.
- 2 Gire el control "MODE" para modificar la hora de la alarma.
- 3 Presione el control "MODE" para salvar la nueva hora de la alarma.

En este ejemplo la Alarma 2 se ha programado a las 7:15 AM.

**Nota:** La hora de la alarma también se puede programar usando el control "MODE" para hacer que el icono **Alarm 1** o **Alarm 2** aparezca entre paréntesis. Luego presione el control "MODE" y siga los pasos 2 y 3 anteriores.

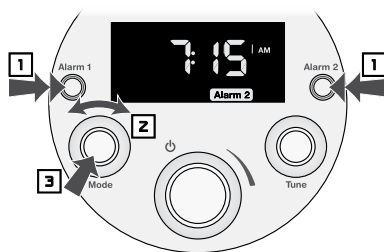

## Para programar una alarma

Si piensa utilizar el despertador con música, recuerde que la alarma utilizará la última fuente y nivel de volumen seleccionados.

- 1 Presione los botones **"ALARM 1"** o **"ALARM 2"** una o más veces para encender la alarma y elegir el tipo de alarma que desee. Si presiona el botón una vez seleccionará el despertador con música . Si lo presiona una segunda vez seleccionará la alarma de tonos . Si lo presiona una tercera vez seleccionará ambos tipos de alarma. Presione el botón una cuarta vez para cancelar la alarma.
- 2 Presione el botón **ENCENDIDO/VOLUMEN** para apagar la radio. El visor mostrará la hora actual junto con los iconos correspondientes a la(s) alarma(s) y estilo(s) de alarma seleccionado(s).

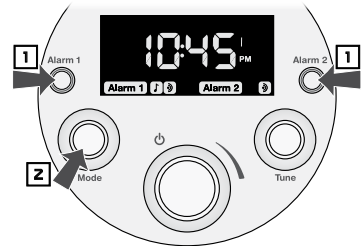

*Este ejemplo muestra cómo se vería el visor una vez que apague la radio. Se visualiza la hora actual y los iconos indican que la Alarma 1 está activada y programada para despertador con música y alarma de tonos, mientras que la Alarma 2 está activada y programada sólo para alarma de tonos.*

## Cómo funcionan las alarmas

Cuando comienza a sonar una alarma el icono correspondiente a la alarma comienza a titilar.

**Si seleccionó la alarma de tonos** comenzará a sonar el tono de la alarma, primero suavemente y luego incrementando su volumen.

**Si seleccionó el despertador con música** comenzará a sonar la estación de radio que estaba sintonizada cuando programó la alarma, incrementando gradualmente su volumen.

**Si seleccionó el despertador con música y la alarma de tonos** comenzará a sonar la estación de radio que estaba sintonizada cuando programó la alarma, incrementando gradualmente su volumen. Si no apaga la alarma después de cinco minutos, la música dejará de sonar y comenzará a sonar la alarma de tonos, incrementando gradualmente su volumen.

Para apagar la alarma presione el botón **ENCENDIDO/VOLUMEN**.

## Función de repetición de alarma (función "Snooze")

Si después que suena la alarma desea dormir un rato más puede utilizar la función de repetición de alarma. Simplemente toque el borde metálico ubicado alrededor del frente de la radio. Esto hará que la alarma vuelva a sonar al cabo de diez minutos. Cada toque adicional del borde aumenta 5 minutos el intervalo de repetición de la alarma. El máximo intervalo es de 60 minutos. El visor muestra la hora y una icono de Alarma que titila.

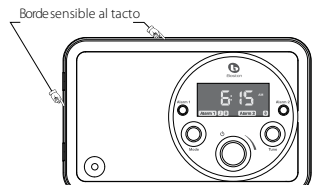

Si desea ver cuánto tiempo resta hasta la repetición de la alarma, toque el borde metálico una vez. Cada vez que toca el borde se suman cinco minutos al tiempo para la repetición de la alarma.

Para cancelar la función de repetición de alarma presione el botón para la Alarma activa.

## Función de apagado con cronodesconector (función "Sleep")

Puede programar la *Horizon Solo* para que suene hasta un máximo de 90 minutos. Luego del tiempo especificado la radio se apagará. Seleccione la fuente y regule el nivel de volumen de acuerdo con su preferencia.

- 1 Utilice el control "MODE" para que el icono "Sleep" aparezca destacado entre paréntesis.
- 2 Presione el control "MODE". El icono "Sleep" y la palabra "OFF" titilarán en el visor.
- 3 Gire el control "MODE" para programar la cantidad de minutos que desea que la radio permanezca encendida.
- 4 Presione el control "MODE". Los paréntesis que rodean al icono "Sleep" titilarán algunas veces. El visor regresará a su estado anterior con el icono "Sleep" iluminado.

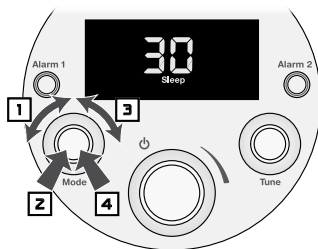

En este ejemplo el apagado con cronodesconector está programada para 30 minutos.

### Notas:

- Para cancelar la función de pagado con cronodesconector (función "Sleep") antes que ésta haya terminado siga los pasos 1 – 3. Gire el control "MODE" hacia abajo hasta que en el visor aparezca la palabra "Off". Luego presione el control "MODE". O bien presione el control de ENCENDIDO/VOLUMEN para apagar la radio.
- Toque el borde metálico que rodea al visor para poder visualizar el tiempo que resta antes que la radio se apague automáticamente. Ver la ilustración del "Borde sensible al tacto" en la página anterior.

## Controles del sonido

- 1 Gire el control "MODE" para seleccionar en el visor el icono de Bajos ("Bass") o de Agudos ("Treble"). El icono "Bass" o "Treble" y la configuración actual titilarán en el visor.
- 2 Gire el control "MODE" en sentido horario para aumentar, o en sentido antihorario para disminuir, los Bajos o los Agudos.

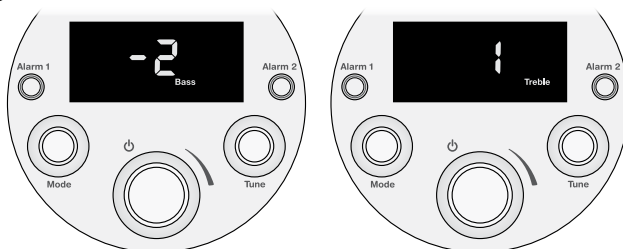

En estos ejemplos los Bajos están programados a -2 y los Agudos a +1.

## Otros controles programables

### Información que muestra el visor

Mientras ajusta los controles o la programación de la radio el visor muestra información y símbolos relacionados con lo que está haciendo en ese momento. Luego de algunos segundos el visor vuelve a mostrar la hora o la fuente que está escuchando. Puede seleccionar cuál de las visualizaciones desea que se muestre por defecto:

- 1** Gire el control "MODE" para que el icono "Info" aparezca destacado entre paréntesis.
- 2** Presione el control "MODE". La información que aparece en el visor titilará.
- 3** Gire el control "MODE". El visor alternará entre la visualización de la fuente y la visualización de la hora.
- 4** Cuando el visor muestre la información que desea visualizar por defecto presione el control "MODE".

*Este ejemplo muestra el visor después del paso **1**. La información en el visor estará titilando.*

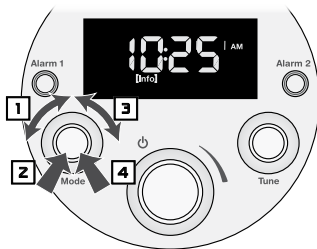

### Brillo del visor

El brillo del visor varía automáticamente cuando cambian las condiciones de iluminación. Además, el rango total del brillo del visor se puede regular para adaptarlo a sus preferencias personales.

- 1** Gire el control "MODE" para destacar el icono del brillo ("Brightness") entre paréntesis.
- 2** Presione el control "MODE". El icono "Brightness" y el brillo actualmente programado titilarán.
- 3** Gire el control "MODE" para ajustar el brillo programado. El valor programado puede variar entre 1 y 20.
- 4** Presione el control "MODE" nuevamente para almacenar el nuevo valor del brillo. Los paréntesis alrededor del icono "Brightness" titilarán algunas veces. Luego el visor regresará a su estado anterior.

*En este ejemplo el brillo se ha fijado en 12.*

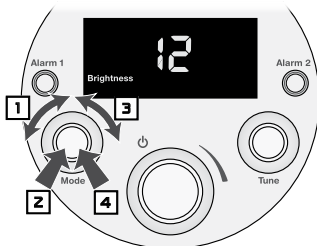

## Conexión de otros equipos

### Conexión de audífonos

Introduzca el conector de los audífonos en el conector hembra ubicado en el panel delantero. Esto apagará el altavoz interno de la radio. Si sus audífonos tienen un conector grande del estilo que se utilizaba anteriormente necesitará un adaptador.

### Uso de la entrada auxiliar (Aux)

Puede conectar otros equipos de sonido, tales como un iPod o un reproductor de CD portátil, a su radio *Solo* a través de la entrada Aux ubicada en el panel posterior de la radio. Para ello necesitará un cable que tenga un miniconector estéreo en ambos extremos. Seleccione la entrada Aux usando el control "MODE" como se describió en la sección "Para seleccionar una fuente" en la página 18.

## Conexión de un cable de seguridad

En la parte trasera de la radio, junto al conector para la antena de AM, hay un punto de conexión que permite conectar un cable de seguridad. Este punto es igual que el punto de conexión que incluyen la mayoría de los ordenadores portátiles. Conecte un cable de seguridad, como el que se utiliza para los ordenadores, entre la radio y un punto de anclaje sólido para evitar el robo de la radio.

## Acerca de la memoria del reloj

Cuando se interrumpe el suministro eléctrico un componente eléctrico especial llamado "super-cap" mantiene activas las funciones de reloj durante un período de 24-48 horas. Si la radio *Solo* permanece sin suministro eléctrico durante un período de tiempo más prolongado puede que sea necesario programar nuevamente la hora una vez que la electricidad se restablezca.



## Garantía limitada

Boston Acoustics garantiza al comprador original de la *Horizon Solo* que la misma estará libre de defectos en materiales y mano de obra por un periodo de un año a partir de la fecha de compra.

Es responsabilidad suya instalar y utilizar la Solo de acuerdo con las instrucciones suministradas, proporcionar un transporte seguro hasta un representante de servicio autorizado por Boston Acoustics, y presentar evidencia de compra en la forma del recibo de venta al solicitar servicio técnico.

Quedan excluidos de esta garantía los daños que resulten del abuso, del mal uso, de una instalación inadecuada, de accidentes, del transporte, o de reparaciones/modificaciones por parte de cualquiera que no sea el representante de servicio autorizado por Boston Acoustics.

Esta garantía está limitada al producto Boston Acoustics y no cubre daños de cualquier equipo asociado. Esta garantía no cubre el costo de la retirada o de la reinstalación del producto. Esta garantía queda anulada si se ha eliminado o borrado el número de serie. Esta garantía le otorga derechos legales específicos, y puede tener también otros derechos que pueden variar según el país..

## Si piensa que necesita servicio técnico

Primero, póngase en contacto con el distribuidor al cual compró el producto. Si esto no fuera posible, escriba a:

Boston Acoustics, Inc.  
300 Jubilee Drive  
Peabody, MA 01960 USA

O envíenos un e-mail a:

support@bostona.com

Le avisaremos rápidamente sobre la acción a tomar. Si fuera necesario devolver su *Horizon Solo* a la fábrica, rogamos la envíe prepaga. Una vez reparada la devolveremos con portes prepagos en Estados Unidos y Canadá.



### Sólo para clientes de la UE

Este símbolo que aparece en el producto indica que éste no debe ser eliminado con los residuos domésticos. En vez de esto, debe colocarse en un punto de recogida especial para desechos electrónicos o ser devuelto a un comercio minorista cuando compre un producto similar. El fabricante ha pagado para reciclar este producto. Al hacerlo contribuye a la reutilización y el reciclado, minimiza los efectos adversos sobre el medioambiente y la salud humana y evita cualquier multa por una eliminación incorrecta..

## DIRECTIVES DE SÉCURITÉ IMPORTANTES



Ce symbole figurant sur l'appareil indique des risques associés à des tensions dangereuses.



Ce symbole figurant sur l'appareil invite l'utilisateur à lire tous les messages de sécurité contenus dans ce manuel.



Ce symbole figurant sur l'appareil indique une double isolation.

1. Lire les instructions suivantes.
2. Conserver ces instructions.
3. Respecter tous les avertissements.
4. Suivre toutes les directives.
5. Ne pas utiliser cet équipement près d'un point d'eau.
6. Nettoyer uniquement avec un chiffon sec.
7. Ne pas bloquer les orifices d'aération. Procéder à l'installation conformément aux instructions du fabricant.
8. Ne pas installer près d'une source de chaleur, telle que des radiateurs, des registres de chaleur, des fours ou d'autres appareils (y compris des amplificateurs) qui dégagent de la chaleur.
9. Ne pas neutraliser la sécurité de la prise de terre ou de la fiche polarisée. Une prise polarisée comporte deux lames dont l'une est plus large. Une prise avec mise à la terre comporte deux lames et une broche pour la mise à la terre. La lame la plus large ou la troisième broche sont fournies pour la sécurité de l'opérateur. Si la prise fournie ne peut pas être branchée sur votre prise de courant, consultez un électricien afin qu'il remplace cette prise désuète.
10. Éviter de piétiner ou de coincer le cordon d'alimentation, particulièrement au niveau de la fiche, des prises multiples et aux points de sortie de l'appareil.
11. N'utiliser que des périphériques et des accessoires spécifiés par le fabricant.
12. Débrancher l'appareil en cas d'orage ou lorsqu'il n'est pas utilisé pendant une période prolongée.
13. Confier tous les travaux d'entretien à un personnel qualifié. Un entretien est requis lorsque l'appareil a subi des dommages, tels que de l'endommagement du cordon d'alimentation ou de la prise, lorsque du liquide a été renversé ou que des objets sont tombés dans l'appareil, en cas d'exposition aux intempéries et à l'humidité, en cas d'anomalie de fonctionnement ou de chute de l'appareil.
14. Maintenir une distance minimum de 50 mm (2 po) à l'avant, l'arrière et les côtés de l'appareil pour assurer une ventilation suffisante. Pour assurer une ventilation adéquate, ne pas obstruer les événements de ventilation ni mettre sur l'appareil des objets tels que des journaux, des nappes, des rideaux, etc.
15. Ne pas placer de sources de flammes nues, telles que des bougies allumées, sur l'appareil.



Avertissement! Pour réduire le risque d'incendie et d'électrocution, n'exposez pas ce produit à la pluie ni à l'humidité.



Ce symbole placé sur l'appareil indique que celui-ci doit être recyclé séparément dans centre de collecte d'appareils électroniques et non pas être éliminé dans les ordures ménagères.

16. Ne pas exposer l'appareil à des fuites ni à des éclaboussures. Les objets remplis de liquides, tels que des vases, ne doivent pas être placés sur l'appareil.
17. Le connecteur d'alimentation à l'arrière de l'appareil ou la prise murale d'alimentation doit demeurer accessible, afin de pouvoir couper l'alimentation de l'appareil.
18. Pour déconnecter totalement l'alimentation électrique de l'appareil, débrancher la fiche d'alimentation de la prise c.a.
19. La fiche du cordon d'alimentation doit demeurer fonctionnelle en tout temps.

### Utilisateurs américains :

**Remarque :** Cet appareil a été testé et est déclaré conforme aux exigences en matière de limitations qui s'appliquent aux appareils numériques de classe B, aux termes du paragraphe 15 de la réglementation FCC. Ces conditions restrictives sont conçues pour fournir une protection raisonnable contre les interférences nuisibles dans le cadre d'une installation résidentielle. Cet équipement génère, utilise et peut émettre des radiofréquences et, s'il n'est pas installé et utilisé conformément au manuel d'instructions, il risque de causer des interférences nuisibles aux communications radio. Toutefois, rien ne garantit que le brouillage ne se produira pas dans une installation donnée. Si l'équipement provoque effectivement des interférences indésirables au niveau de la réception radio ou télévision (ce qui pourra être déterminé en mettant l'appareil en marche et en l'éteignant), l'utilisateur est encouragé à essayer de corriger ces interférences par l'une ou plusieurs des mesures suivantes :

- Réorienter ou repositionner l'antenne de réception.
- Augmenter la distance entre l'appareil et l'équipement de réception.
- Brancher l'équipement sur une prise d'un circuit différent de celui sur lequel le récepteur est branché.
- Demander conseil au revendeur ou à un technicien radio/TV qualifié.

### Utilisateurs canadiens :

Cet appareil numérique de classe B est conforme à la norme NMB-003 du Canada.

## Présentation

Merci d'avoir choisi Boston Acoustics et félicitations pour l'achat de votre radio de table à haute performance Horizon Solo. Si vous possédez déjà d'autres produits Boston, les performances audio exceptionnelles et la convivialité de l'appareil Solo ne devraient pas être une surprise pour vous. Si Boston est nouveau pour vous, bienvenue – nous croyons que vous avez effectué un bon choix. L'appareil Solo est un appareil radio AM/FM sophistiqué avec deux alarmes, une prise pour les auxiliaires et une sortie pour les écouteurs, le tout dans un boîtier stylisé et lisse – tout fonctionne de façon « intelligente ». Prenez le temps de regarder toutes les caractéristiques et toutes les fonctions de votre nouveau système de musique. Nous savons que vous l'appréciez pendant plusieurs années.

## Fonctions

- Performances audio exceptionnelles du haut-parleur de 9 cm (3,5 po) dans la chambre acoustique ventilée
- La technologie BassTrac® de traitement des audiofréquences permet d'obtenir des basses nettes et profondes à tout niveau d'écoute
- Trois touches intuitives et faciles à utiliser commandent toutes les fonctions de l'appareil Solo
- Grand écran facile à lire dont la luminosité s'ajuste automatiquement selon l'éclairage
- Syntoniseur stéréo AM/FM très sensible
- 20 stations de radio pré-réglées
- Une antenne à haute performance est incluse; peut aussi être utilisé avec une antenne externe
- Deux réglages de réveil fonctionnant chacun avec un réveil en musique ou au son du timbre
- Le volume de la sonnerie augmente graduellement pour un réveil en douceur
- Barre de répétition d'alarme - toute la bordure d'aluminium à l'avant est une touche tactile, vous ne pouvez pas manquer la barre de répétition d'alarme
- La fonction de veille vous permet d'écouter la radio pendant 90 minutes avant que l'appareil Solo ne s'éteigne
- Mettez-le à votre image! Personnalisez votre appareil Solo avec des treillis optionnels offerts sur [www.bostonacoustics.com/POP](http://www.bostonacoustics.com/POP)
- Les réglages de l'heure, des stations pré-réglées et des alarmes sont conservés en mémoire pendant les pannes de courant
- Prise pour écouteurs à l'avant
- Prise d'entrée auxiliaire pour les lecteurs de musique portatifs
- Source d'alimentation électrique intégrée – pas besoin d'un gros adaptateur externe

## Table des matières

Déballage et configuration de votre appareil Horizon Solo	28	Fonctions du réveil	32
Mise en place	28	Réglage de l'heure de l'alarme	32
Position horizontale ou verticale	28	Réglage d'une alarme	33
Branchement électrique	29	Fonctionnement des alarmes	33
Antennes AM et FM	29	Fonction de répétition d'alarme	33
À propos des commandes du panneau avant	29	Fonction de veille	34
Fonctionnement des commandes de base	30	Contrôles audio	34
Éteindre ou allumer votre Solo	30	Autres commandes de réglage	35
Réglage du volume	30	Renseignements sur l'affichage	35
Réglage de l'horloge	30	Luminosité de l'affichage	35
Fonctionnement de la radio	30	Branchement d'équipement	36
Sélection d'une source	30	Branchement des écouteurs	36
Syntonisation d'une station radio	31	Utilisation de la prise auxiliaire	36
Recherche d'une station	31	Branchement d'un câble de sécurité	36
Mise en mémoire d'une station préréglée	31	À propos de la mémoire de l'horloge	36
À propos des préréglages de station	31	Garantie limitée	37
Syntonisation d'une station radio préréglée	32	Pour toute demande de réparation	37
Suppression d'un ou de plusieurs préréglages	32		

## Déballage et configuration de votre appareil Horizon Solo

Déballer soigneusement votre appareil Horizon Solo. Si l'appareil semble avoir été endommagé pendant le transport, signalez immédiatement ce fait à votre détaillant ou à votre service de livraison. Conservez la boîte d'expédition et le matériel d'emballage pour une utilisation ultérieure. Assurez-vous de conserver votre preuve d'achat dans un endroit sûr, vous en aurez besoin pour la garantie.

Vous devriez trouver dans la boîte l'appareil Solo, l'antenne FM et le cordon d'alimentation électrique.

### Mise en place

Votre appareil Horizon Solo sera efficace à peu près partout. Mais si vous le placez près d'un mur ou dans un coin, les basses seront améliorées. Le blocage du port des basses réduira les performances.

### Position horizontale ou verticale

Le panneau de commande du Solo peut pivoter afin de permettre une utilisation horizontale ou verticale. Si vous désirez changer l'orientation de la radio, saisissez l'anneau autour du panneau de commandes et le faire tourner de 90°.

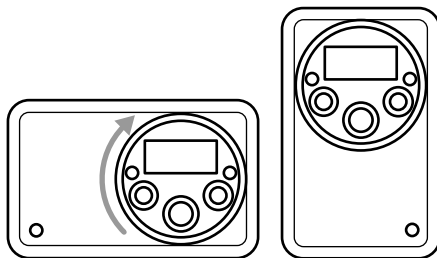

## Branchement électrique

Brancher simplement le cordon d'alimentation à l'arrière de l'appareil Horizon Solo et dans une prise de courant murale.

## Antennes AM et FM

L'appareil Horizon est prêt à l'emploi immédiatement. L'antenne intégrée AM est branchée. L'antenne FM est aussi branchée. Il faut simplement étirer le fil branché à la prise. Grâce aux antennes standards, vous obtiendrez probablement plus de stations de radio qu'avec tous les autres appareils que vous possédez. Mais si vous désirez écouter des stations très éloignées il faudra brancher des antennes externes dans les prises d'entrée d'antennes.

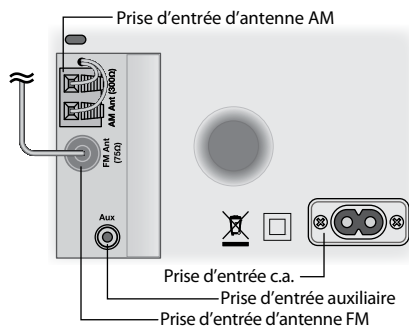

## À propos des commandes du panneau avant

La plupart des fonctions de l'appareil Horizon Solo sont activées par les trois commandes du panneau avant.

**Power/Volume** – la mise en marche/arrêt et le volume sont contrôlés par le gros bouton au centre du panneau.

**Mode** – sélectionne la source d'entrée que vous désirez utiliser ou la fonction que vous désirez régler.

**Tune** – syntonise une nouvelle station de radio.

Ces commandes intuitives et logiques facilitent le fonctionnement de l'appareil Horizon Solo. L'utilisation est la même pour chaque fonction. Une fois que vous avez appris à utiliser une des fonctions, les autres seront aussi faciles. Il est possible que vous n'ayez pas à consulter ce guide une fois que vous connaissez le fonctionnement des commandes.



## Fonctionnement des commandes de base

### Éteindre ou allumer votre Solo

Appuyez sur la commande **POWER/VOLUME** au centre du panneau avant.

### Réglage du volume

Tournez le bouton **POWER/VOLUME** du panneau avant.

**Remarque :** Sur les illustrations des commandes –



Une flèche ordinaire indique qu'il faut appuyer et relâcher le bouton ou la commande.



Une flèche double indique qu'il faut appuyer et maintenir enfoncé le bouton ou la commande.



Ce symbole indique que la commande est tournée avant d'appuyer dessus.



### Réglage de l'horloge

- 1 Tourner la commande **MODE** jusqu'à ce que l'icône de l'horloge soit en surbrillance et encadrée de crochets .
- 2 Appuyer sur la commande **MODE**. L'icône de l'horloge et l'heure affichée clignotent.
- 3 Tourner la commande **MODE** pour régler l'heure.
- 4 Appuyer la commande **MODE** une seconde fois pour régler l'heure. L'affichage revient au mode d'affichage précédent et la nouvelle heure est réglée.

**Remarque :** L'horloge peut afficher l'heure en format 12 ou 24 heures.

Pour modifier l'affichage de l'heure, tourner la commande **MODE** pour mettre en surbrillance l'icône de l'horloge avec les crochets . Appuyez sur le bouton **MODE** et maintenez-le enfoncé pendant 5 secondes. L'écran affichera « 12H » ou « 24H ». Tourner la commande **MODE** pour choisir le format d'heure que vous désirez et ensuite appuyer sur la commande.

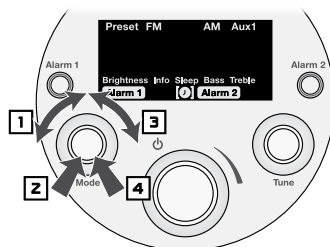

## Fonctionnement de la radio

### Sélection d'une source

- 1 Tourner la commande **MODE** jusqu'à ce que l'icône de la source désirée soit en surbrillance et encadrée de crochets. Prendre note que les icônes des autres fonctions et des commandes de réglage d'alarme peuvent aussi être sélectionnées.
- 2 Appuyer sur la commande **MODE** pour sélectionner l'élément en surbrillance. Vous pouvez aussi attendre quelques secondes pour que la source soit automatiquement choisie. L'appareil Solo commence à faire jouer la source sélectionnée.

**Remarque :** Vous pouvez aussi sélectionner la source en appuyant simplement sur la commande **MODE**. Chaque pression fera défiler les sources selon cette séquence : AM > FM > AUX > Préréglages > AM, etc.

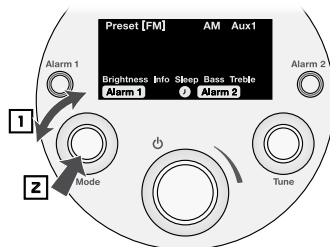

*Cette illustration indique que la source FM en surbrillance peut être choisie.*

## Syntonisation d'une station radio

- 1 Utiliser la commande **MODE** pour sélectionner la source radio AM ou FM.
- 2 Tourner la commande **TUNE** jusqu'à ce que la fréquence de la station s'affiche à l'écran.

- Si la station de radio est déjà sélectionnée, vous pouvez omettre l'étape 1 et utiliser la commande **TUNE** pour syntoniser une nouvelle station.
- Si la station que vous choisissez est parmi les stations pré-réglées, le numéro s'affichera.



## Recherche d'une station

- 3 Appuyer sur le bouton **TUNE**. Le Solo fera une recherche ascendante sur la bande radio pour trouver la prochaine station.

## Mise en mémoire d'une station pré-réglée

- 1 Utiliser la commande **MODE** pour sélectionner la bande radio AM ou FM que vous désirez utiliser.
- 2 Utiliser la commande **TUNE** pour syntoniser la station que vous désirez assigner à un pré-réglage.
- 3 Appuyez sur le bouton **TUNE** et maintenez-le enfoncé. Vous entendrez une tonalité. Le numéro du pré-réglage s'allumera pour indiquer que la station a été assignée au pré-réglage.

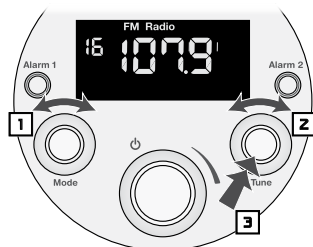

*Dans l'exemple, la station FM 107,9 a été assignée au pré-réglage 16.*

## À propos des pré-réglages de station

Le Solo possède 20 pré-réglages de station. Les pré-réglages peuvent être utilisés pour les stations AM ou FM. Vous voudrez probablement planifier la façon de les mettre en mémoire à cause de la manière dont le Solo gère les pré-réglages. Voici comment ça fonctionne : la première station mise en mémoire est assignée au pré-réglage 1. La deuxième station est attribuée au pré-réglage 2, et ainsi de suite pour les 20 stations. Si vous supprimez une station pré-réglée, toutes les stations suivant celle que vous avez supprimée, descendront d'une position de pré-réglage. Le tableau ci-dessous illustre un exemple.

Pré-réglage n°	1	2	3	4	5	6	7
Stations programmées à l'origine	FM 89.7	FM 90.9	FM 100.3	FM 104.9	AM 680	AM 850	AM 1030
Après la suppression des pré-réglages 2 et 6	FM 89.7	FM 100.3	FM 104.9	AM 680	AM 1030		

Il peut être pratique de mettre en mémoire les pré-réglages en ordre logique. Vous pourriez mettre les pré-réglages FM en ordre croissant de fréquence. Vous pourriez, par exemple, mettre 89,70 au pré-réglage 1, 90,95 au pré-réglage 2, 93,70 au pré-réglage 3, etc. Vous pouvez aussi les classer selon leur fréquence d'écoute. Par exemple, votre station préférée pourrait être attribuée au pré-réglage 1, la suivante au pré-réglage 2, etc.

## Syntonisation d'une station radio préréglée

- 1 Tourner la commande **MODE** pour sélectionner les préréglages.
- 2 Tourner la commande **TUNE** pour sélectionner la station préréglée désirée. L'indicateur de préréglage, le numéro de préréglage et la fréquence de la station s'allumeront.

Dans l'exemple suivant, le préréglage 5 dont la fréquence assignée est 1050 AM a été sélectionné.

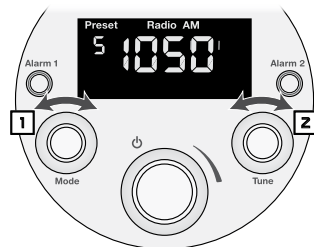

## Suppression d'un ou de plusieurs préréglages

**Pour supprimer un préréglage** – syntoniser la station préréglée comme décrit auparavant. Appuyez sur le bouton **TUNE** et maintenez-le enfoncé. Lorsque le préréglage est effacé, la fréquence, le mot « radio » et l'indicateur de bande AM/FM sont remplacés par « \_ \_ \_ \_ ».

**Remarque :** Vous devez syntoniser la station préréglée que vous désirez supprimer avec la source de préréglage. Si vous syntonisez une station de radio qui a été mise dans les préréglages en utilisant la source AM ou FM, vous verrez l'indicateur de préréglage et le numéro sur l'écran, mais vous ne pourrez pas supprimer le préréglage.

**Pour supprimer tous les préréglages** – utilisez la source de préréglage et syntonisez n'importe quelle station. Ensuite, appuyez sur le bouton **TUNE** et maintenez-le enfoncé pendant 10 secondes. Vous entendrez 3 bips indiquant la suppression des préréglages.

## Fonctions du réveil

L'appareil Horizon Solo a deux réglages de réveil indépendant. Chacun peut avoir son propre genre d'alarme — réveil au son du timbre, de la musique ou les deux. Les deux genres d'alarme commencent à faible volume et augmentent graduellement.

### Réglage de l'heure de l'alarme

L'heure de l'alarme peut être réglée lorsque le Solo est allumé ou éteint.

- 1 Appuyer sur le bouton **ALARM 1** ou **ALARM 2** et le maintenir enfoncé pendant une seconde. L'heure de l'alarme et **Alarm 1** ou **Alarm 2** clignoteront.
- 2 Tourner la commande **MODE** pour régler l'heure de l'alarme.
- 3 Appuyer la commande **MODE** pour régler l'heure de l'alarme.

Dans l'exemple illustré, l'alarme 2 est réglée à 7:15 AM.

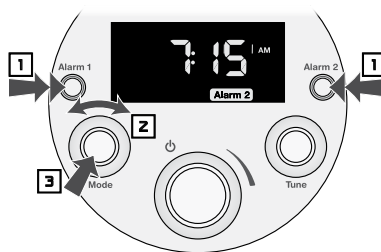

**Remarque :** L'heure de l'alarme peut aussi être réglée en utilisant la commande **MODE** pour mettre en surbrillance les icônes **Alarm 1** ou **Alarm 2**. Ensuite, appuyer sur la commande **MODE** et suivre les étapes 2 et 3 ci-dessus.





## Réglage d'une alarme

Si vous planifiez d'utiliser la fonction de réveil en musique, veuillez prendre note que les derniers réglages de source et du niveau du volume seront utilisés pour l'alarme.

- 1 Appuyer sur le bouton **ALARM 1** ou **ALARM 2** une fois ou plus pour activer l'alarme et régler le genre d'alarme. Une pression sélectionne le réveil en musique . Une deuxième pression sélectionne le réveil au son du timbre . Une troisième pression sélectionne les deux. Appuyer sur le bouton une quatrième fois annulera l'alarme.
- 2 Appuyer sur le bouton **POWER/VOLUME** pour éteindre le Solo. L'écran affichera l'heure actuelle en plus des icônes pour les alarmes et les genres d'alarmes sélectionnés.



Cet exemple illustre l'allure de l'écran une fois que le Solo est fermé. L'heure actuelle est affichée et les icônes montrent que l'alarme 1 est activée et réglée pour le réveil en musique et réveil au son du timbre tandis que l'alarme 2 est réglée avec le timbre seulement.

## Fonctionnement des alarmes

Lorsqu'une alarme s'amorce, l'icône de cette alarme commence à clignoter.

**Si vous choisissez un réveil au son du timbre**, le timbre de l'alarme commence à sonner, doucement au début et le volume augmente par la suite.

**Si vous sélectionnez le réveil en musique**, la station de radio syntonisée lorsque vous avez réglé l'alarme commence à jouer et le volume augmentera graduellement.

**Si vous sélectionnez le réveil en musique et au son du timbre**, la station de radio syntonisée lorsque vous avez réglé l'alarme, commence à jouer et le volume augmentera graduellement. Si vous ne désactivez pas l'alarme dans les cinq minutes, la musique s'arrête et le timbre de l'alarme commence à sonner et le volume augmentera graduellement.

Pour désactiver l'alarme, appuyez sur le bouton **POWER/VOLUME**.

## Fonction de répétition d'alarme

Si vous désirez dormir un peu plus longtemps après l'alarme, vous pouvez utiliser la fonction de répétition d'alarme (*Snooze*). Il faut simplement toucher la bordure tactile en métal en avant du Solo. Ceci retarde l'alarme de 10 minutes. Chaque pression sur la bordure augmente la durée du délai de la répétition d'alarme de 5 minutes. Le délai maximum est de 60 minutes. L'écran affiche l'heure et l'icône d'alarme clignote.

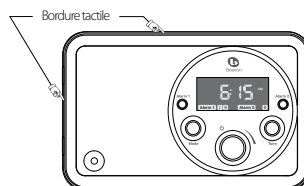

Toucher une fois à la bordure de métal pour voir la durée restante avant la répétition d'alarme. Si vous touchez la bordure une seconde fois, cinq minutes seront ajoutées au délai de la répétition d'alarme. Chaque pression supplémentaire ajoute cinq minutes.

Pour annuler la fonction de répétition d'alarme, il faut appuyer sur le bouton d'alarme correspondante.

## Fonction de veille

Vous pouvez régler votre Horizon Solo pour qu'il fonctionne jusqu'à 90 minutes. Après ce délai, le Solo s'éteint. Sélectionnez la source et le niveau de volume désirés.

- 1 Utilisez la commande **MODE** pour mettre l'icône de veille en surbrillance sur l'écran.
- 2 Appuyer sur la commande **MODE**. L'icône de veille et « OFF » clignoteront à l'écran.
- 3 Tournez la commande **MODE** pour régler le nombre de minutes de fonctionnement avant la fermeture du Solo.
- 4 Appuyer sur la commande **MODE**. Les crochets encadrant l'icône de veille clignoteront à quelques reprises. L'écran retournera à l'affichage précédent et l'icône de veille sera allumée.

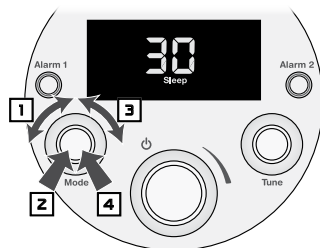

Dans l'exemple suivant, le délai de fermeture est de 30 minutes.

### Remarques :

- Pour annuler le délai de fermeture avant qu'il ne se termine, suivre les étapes 1 à 3. Tournez la commande **MODE** vers le bas jusqu'à ce que « Off » apparaisse à l'écran. Ensuite, appuyer sur la commande **MODE**. Vous pouvez aussi appuyer sur le bouton **POWER/VOLUME** pour éteindre le Solo.
- Touchez la bordure tactile du Solo pour afficher la durée restante avant la fermeture. Consultez l'illustration « Bordure tactile » à la page précédente.

## Contrôles audio

- 1 Utilisez la commande **MODE** pour choisir l'icône *Bass* (basses) ou *Treble* (aigus) sur l'écran. L'icône *Bass* ou *Treble* et les réglages actuels clignoteront sur l'écran.
- 2 Tournez la commande **MODE** dans le sens horaire pour augmenter les basses ou les aigus, ou dans le sens antihoraire pour les diminuer.

Dans ces exemples, les basses sont réglées à -2 et les aigus à +1.

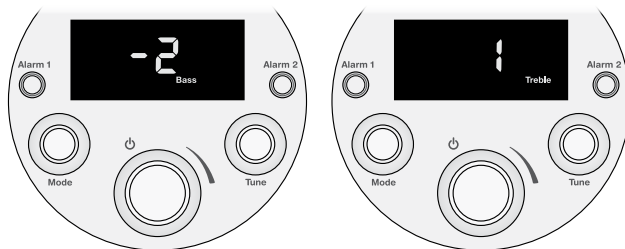

## Autres commandes de réglage

### Renseignements sur l'affichage

Lorsque vous réglez les commandes ou les réglages du Solo l'écran affiche les informations associées à ce que vous faites. Après quelques secondes, l'écran retourne à l'affichage de l'heure ou à l'affichage de la source que vous écoutez. Vous pouvez choisir l'affichage par défaut que vous désirez.

- 1 Utilisez la commande **MODE** pour mettre l'icône d'information en surbrillance sur l'écran.
- 2 Appuyer sur la commande **MODE**. Les informations de l'écran clignoteront.
- 3 Tournez la commande **MODE**. L'écran basculera entre l'affichage de la source et l'affichage de l'heure.
- 4 Lorsque l'écran affiche ce que vous désirez comme affichage par défaut, appuyez sur la commande **MODE**.

L'exemple suivant illustre l'affichage après l'étape 1. Les informations de l'écran clignoteront.

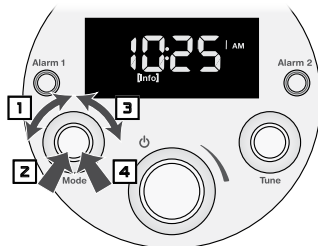

### Luminosité de l'affichage

La luminosité de l'affichage varie en fonction de l'éclairage ambiant. De plus, la luminosité de l'écran peut être réglée selon vos préférences personnelles.

- 1 Tournez la commande **MODE** pour mettre l'icône de luminosité en surbrillance.
- 2 Appuyer sur la commande **MODE**. L'icône de luminosité et le réglage de luminosité actuel clignoteront.
- 3 Tourner la commande **MODE** pour régler la luminosité. Le réglage varie de 1 à 20.
- 4 Appuyer la commande **MODE** une seconde fois pour régler la luminosité de l'écran. Les crochets encadrant l'icône de luminosité clignoteront à quelques reprises. L'écran retournera à l'affichage précédent.

Dans l'exemple illustré, la luminosité est réglée à 12.

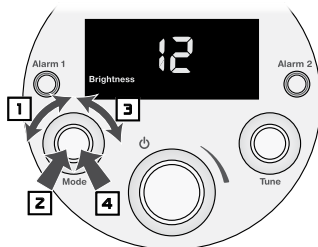

## Branchement d'équipement

### Branchement des écouteurs

Brancher les écouteurs dans la prise du panneau avant. Cela désactive le haut-parleur intégré du Solo. Si vos écouteurs ont une ancienne fiche, vous devrez utiliser un adaptateur.

### Utilisation de la prise auxiliaire

D'autres équipements audio, comme un iPod ou un lecteur de CD portable, peuvent être branchés au Solo par la prise auxiliaire du panneau arrière. Vous aurez besoin d'un câble avec une minuscule prise stéréo à chaque extrémité. Sélectionnez l'entrée auxiliaire en utilisant la commande **MODE** comme décrit dans la section « Sélection d'une source » à la page 30.

### Branchement d'un câble de sécurité

Derrière le Solo, à côté du connecteur d'antenne AM, il y a un point de connexion pour un câble de sécurité. C'est le même point de connexion que l'on retrouve sur la plupart des ordinateurs portables. Branchez un câble de sécurité d'ordinateur entre le Solo et un point d'ancrage solide pour éviter le vol de votre Solo.

### À propos de la mémoire de l'horloge

Lorsque l'alimentation électrique du Solo est interrompue, une composante spéciale appelée « *super-cap* » conservera les fonctions actives pendant une période de 24 à 48 heures. Si le Solo demeure privé de courant pendant une période plus longue, il vous faudra refaire les réglages de l'horloge lors du retour de l'électricité.

## Garantie limitée

Boston Acoustics garantit à l'acheteur initial de L'Horizon Solo qu'il sera libre de tout défaut de fabrication et de main-d'œuvre pendant une période d'un an suivant la date d'achat.

Vous devrez installer et utiliser l'appareil Solo conformément au mode d'emploi fourni, en assurer le transport sans accident chez un représentant du service à la clientèle agréé par Boston Acoustics et présenter une preuve d'achat, comme une facture, lors d'une demande de réparation.

Cette garantie exclut tout dommage résultant d'un usage abusif ou inadéquat, d'un accident, du transport ou de réparations ou modifications effectuées par toute personne autre qu'un représentant du service à la clientèle agréé par Boston Acoustics.

Cette garantie est limitée au produit Boston Acoustics, et ne couvre pas les dommages causés au matériel associé. Elle ne couvre ni les coûts de retrait ni de réinstallation. Cette garantie est annulée si le numéro de série est absent ou illisible. La présente garantie vous donne des droits juridiques précis, et il se peut que vous jouissiez d'autres droits qui varient d'une province ou d'un état à l'autre.

## Pour toute demande de réparation

Contactez le détaillant auprès duquel vous avez acheté le produit. Si cela n'est pas possible, écrivez à l'adresse suivante :

Boston Acoustics, Inc.  
300 Jubilee Drive  
Peabody, MA 01960 USA

Ou communiquez avec nous par courriel au :  
[support@bostona.com](mailto:support@bostona.com)

Nous vous indiquerons sans délai la marche à suivre. Si vous devez retourner votre Horizon Solo à l'usine, veuillez l'expédier en port payé. Une fois la réparation effectuée, nous vous le renverrons en port payé (aux États-Unis et au Canada).



### Uniquement pour les clients des États-Unis

Ce symbole placé sur l'appareil indique que celui-ci ne doit pas être éliminé dans les ordures ménagères. Il doit plutôt être recyclé séparément dans un centre de collecte d'appareils électroniques, ou retourné au détaillant lors de l'achat d'un appareil similaire. Le fabricant est rémunéré pour le recyclage de ce produit. Une telle pratique contribue à la réutilisation et au recyclage de composants réduisant ainsi les effets néfastes pour l'environnement et la santé humaine et à éviter des amendes prévues pour une élimination incorrecte.

## IMPORTANTI ISTRUZIONI DI SICUREZZA



Questo simbolo sull'apparecchio indica il rischio derivante da un voltaggio pericoloso.



Questo simbolo sull'apparecchio indica che l'utente è tenuto a leggere tutte le istruzioni di sicurezza contenute nel manuale d'uso.



Questo simbolo sull'apparecchio indica un doppio isolamento.



Attenzione! Per ridurre il rischio di scosse elettriche non esporre questo apparecchio a pioggia o umidità.



Questo simbolo sull'apparecchio indica che lo stesso non può essere trattato come rifiuto domestico ma deve essere smaltito separatamente come rifiuto di apparecchiature elettriche ed elettroniche.

1. Leggere queste istruzioni.
2. Conservare queste istruzioni.
3. Tenere conto di tutti gli avvertimenti.
4. Seguire tutte le istruzioni.
5. Non utilizzare questo apparecchio in prossimità di acqua.
6. Pulire solamente con un panno asciutto.
7. Non ostruire le prese d'aria. Installare conformemente alle indicazioni del produttore.
8. Non installare in prossimità di fonti di calore quali caloriferi, bocchettoni dell'aria calda, stufe o altri apparecchi (amplificatori inclusi) che producono calore.
9. Non ignorare le ragioni di sicurezza della presa polarizzata o con messa a terra. Una presa polarizzata ha due contatti di cui uno più largo dell'altro. Una presa con messa a terra ha tre contatti di cui uno per la messa a terra. Il contatto largo o quello di messa a terra garantiscono l'incolumità dell'utente. Qualora la spina fornita non sia adatta alla propria presa, consultare un elettricista per sostituire la presa obsoleta.
10. Proteggere il cavo di alimentazione di modo che non venga calpestato o schiacciato, in particolare in prossimità della presa, dell'alimentatore e nel punto in cui esce dall'apparecchio.
11. Utilizzare solamente gli accessori specificati dal produttore.
12. Scollegare dalla rete elettrica in caso di temporali o qualora resti inutilizzato per un periodo prolungato.
13. Per la manutenzione rivolgersi a personale qualificato. La manutenzione è necessaria qualora l'apparecchio sia stato danneggiato in qualunque modo, ad es. se il cavo di alimentazione o la presa sono danneggiati, se è stato versato del liquido sull'apparecchio o se vi sono caduti dentro degli oggetti, se è stato esposto alla pioggia o all'umidità, se non funziona normalmente o se è caduto.
14. Mantenere una distanza minima di 50mm sul davanti, sul retro e sui lati dell'apparecchio al fine di garantire una ventilazione sufficiente. Non impedire la ventilazione ostruendo le prese d'aria o mettendo intorno all'apparecchio degli oggetti, quali giornali, tovaglie, tende, ecc.
15. Non mettere sull'apparecchio sorgenti a fiamme libere, come ad es. candele accese.
16. Non esporre l'apparecchio a schizzi o spruzzi d'acqua. Non appoggiare sul televisore oggetti contenenti acqua, ad es. vasi di fiori.
17. La presa del cavo di alimentazione sul retro dell'apparecchio o la presa alla parete deve essere raggiungibile per permettere di scollegare l'apparecchio dalla corrente.
18. Per scollegare l'apparecchio dalla rete elettrica, scollegare il cavo dell'alimentatore dalla presa di alimentazione.
19. La presa di corrente dell'alimentatore deve rimanere facilmente accessibile.

## Introduzione

Grazie per aver scelto Boston Acoustics e congratulazioni l'acquisto della radio da tavolo ad elevate prestazioni Horizon Solo. Se possedete altri prodotti Boston certo non sarete sorpresi dall'audio eccezionale e dalla facilità d'uso di Solo. Se invece questo è il primo prodotto Boston, grazie! Crediamo che abbiate fatto un'ottima scelta. Horizon Solo è una sofisticata radio AM/FM dotata di doppio allarme, ingresso audio ausiliario e uscita cuffie, il tutto in un involucro morbido e di stile: tutto quello che serve per il vostro "Play Smart." Scoprite tutte le caratteristiche e le funzioni del vostro nuovo sistema audio. Siamo sicuri che ve lo godrete negli anni a venire.

## Caratteristiche

- Audio eccezionale grazie agli speaker da 3 1/2 pollici nella cassa di risonanza
- Sistema di elaborazione audio BassTrac® per bassi intensi a ogni volume
- Tre comandi intuitivi e facili da usare per controllare tutte le caratteristiche di Solo
- Display ampio e facile da leggere, con luminosità regolabile, che diminuisce automaticamente in condizioni di scarsa luminosità
- Sintonizzatore stereo AM/FM estremamente sensibile
- 20 stazioni radio preselezionate
- Antenna ad alte prestazioni inclusa; possibilità di collegamento ad un'antenna esterna
- Due sveglie entrambe con funzione allarme e/o radio
- Il volume della sveglia aumenta progressivamente per un risveglio più dolce
- Tasto S-n-o-o-o-o-z-e: l'intero bordo in alluminio è un sensibile al tocco. Impossibile mancare il tasto snooze
- La funzione Sleep permette di ascoltare la radio per 90 minuti prima che Solo si spenga automaticamente
- Come la volete voi! Personalizzate la vostra Solo con le maschere disponibili su [www.bostonacoustics.com/POP](http://www.bostonacoustics.com/POP)
- L'impostazione dell'ora, delle stazioni radio e degli allarmi rimangono in memoria anche in caso di mancanza di corrente elettrica
- Uscita per le cuffie frontale
- Ingresso audio ausiliario per lettori musicali portatili
- Alimentatore interno: nessun voluminoso trasformatore esterno necessario

## Indice

Apertura della confezione e preparazione di Horizon Solo	40	Caratteristiche della sveglia	44
Collocamento	40	Puntare la sveglia	44
Posizione orizzontale o verticale	40	Selezionare il tipo di sveglia	45
Connessione alla corrente	41	Funzionamento della sveglia	45
Antenne AM e FM	41	La funzione Snooze	45
Pannello di controllo frontale	41	Funzione sleep	46
Operazioni di base	42	Regolazione del suono	46
Accensione e spegnimento di Solo	42	Altre impostazioni	47
Regolare il volume	42	Informazioni sul display	47
Impostare l'ora	42	Luminosità del display	47
Funzioni radio	42	Collegare altri apparecchi	48
Selezionare una fonte	42	Collegare le cuffie	48
Sintonizzare una stazione radio	43	Utilizzare l'ingresso audio ausiliario	48
Ricerca delle stazioni	43	Cavo di sicurezza	48
Memorizzare una stazione radio	43	Memoria dell'orologio	48
Le stazioni preselezionate	43	Garanzia limitata	49
Sintonizzare una stazione radio preselezionata	44	Se sembra necessaria l'assistenza	49
Rimuovere uno o più canali preselezionati	44		

## Apertura della confezione e preparazione di Horizon Solo

Aprire attentamente la confezione di Horizon Solo. Segnalare immediatamente al rivenditore e/o allo spedizioniere se essa presenta danni dovuti al trasporto. Conservare la scatola e i materiali d'imballaggio per usi futuri. Assicurarsi di conservare la ricevuta di acquisto in un posto sicuro, poiché potrebbe essere necessaria per la garanzia.

La confezione contiene la Horizon Solo, l'antenna FM e il cavo di alimentazione.

### Collocamento

La vostra Horizon Solo avrà un ottimo suono ovunque la mettiate, ma se la posizionate vicino ad una parete o un angolo i bassi risulteranno migliori. Ostruire l'uscita dei bassi, invece, comporterà un calo del rendimento.

### Posizione orizzontale o verticale

Il pannello di controllo della vostra Solo può essere ruotato per poterla usare sia in orizzontale che in verticale. Se si desidera cambiare l'orientamento della radio, afferrare l'anello intorno al pannello di controllo e ruotarlo di 90°.

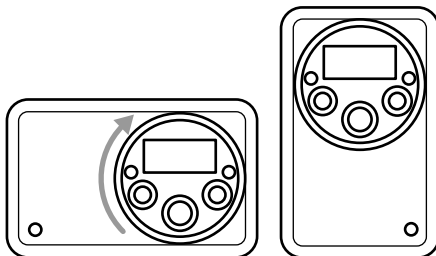



## Connessione alla corrente

Connettere il cavo di alimentazione al retro della Horizon Solo e alla presa di corrente alla parete.

## Antenne AM e FM

La Horizon Solo è pronta per l'uso. L'antenna AM interna è già collegata. Anche l'antenna FM interna è collegata; estendere il cavo collegato alla presa. L'antenna standard vi permetterà di ricevere molte più radio di quelle che probabilmente potete ricevere con qualunque altra radio possediate, ma se desiderate ascoltare delle stazioni molto lontane potete collegare la vostra Solo all'antenna esterna.

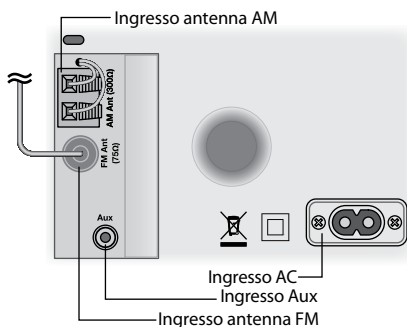

## Pannello di controllo frontale

È possibile gestire quasi tutte le funzioni Horizon Solo utilizzando i tre comandi frontali.

**Power/Volume:** sono controllati dalla manopola più grande al centro del pannello.

**Mode:** seleziona la fonte che si desidera utilizzare o la funzione da impostare.

**Tune:** si sintonizza su un'altra stazione radio.

Questi comandi, logici e intuitivi, rendono Horizon Solo di facile utilizzo. Infatti, vengono utilizzati allo stesso modo per qualunque funzione; una volta imparato a regolare una funzione, sarà facile fare lo stesso con le altre, tanto che potreste non avere bisogno di questo manuale una volta capito il meccanismo di regolazione.



## Operazioni di base

### Accensione e spegnimento di Solo

Premere il comando **POWER/VOLUME** al centro del pannello frontale.

### Regolare il volume

Ruotare la manopola **POWER/VOLUME** sul pannello frontale.

**Nota:** sull'illustrazione dei comandi –



una freccia semplice indica che il pulsante o comando va premuto e quindi lasciato.



una freccia doppia indica che il pulsante o comando va schiacciato e tenuto premuto.



questo simbolo indica che il comando va ruotato e poi premuto.



### Impostare l'ora

- 1 Ruotare il comando **MODE** finché l'icona dell'orologio non viene evidenziata tra parentesi .
- 2 Premere il comando **MODE**. L'icona dell'orologio e l'ora lampeggeranno.
- 3 Ruotare il comando **MODE** per regolare l'ora.
- 4 Premere nuovamente il comando **MODE** per impostare l'ora. Il display ritorna alla modalità precedente; il nuovo orario è stato impostato.

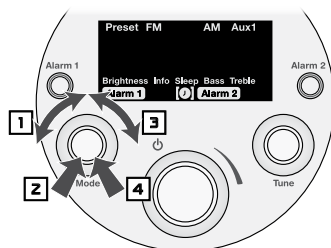

**Nota:** L'ora può essere visualizzata sia nel formato 12 ore che 24 ore.

Per modificare la modalità di visualizzazione, ruotare il comando **MODE** per evidenziare l'icona dell'orologio tra parentesi . Premere e tenere premuto il comando **MODE** per 5 secondi. Il display visualizzerà "12H" o "24H". Ruotare il comando **MODE** per selezionare il formato dell'ora desiderato, quindi premere il comando.

## Funzioni radio

### Selezionare una fonte

- 1 Ruotare il comando **MODE** finché la fonte desiderata non viene evidenziata tra parentesi. Si noti che è possibile selezionare anche altre funzioni nonché l'icona di impostazione della sveglia.
- 2 Premere il comando **MODE** per selezionare l'oggetto evidenziato oppure attendere qualche secondo e la fonte verrà selezionata automaticamente. Horizon Solo si attiverà sulla fonte selezionata.

**Nota:** è possibile selezionare la fonte semplicemente premendo il comando **MODE**. A ogni pressione del comando verrà selezionata la fonte successiva secondo quest'ordine: AM > FM > AUX > Presets > AM, ecc.

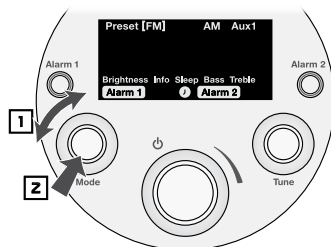

*L'illustrazione mostra che la fonte evidenziata per la selezione è FM.*

## Sintonizzare una stazione radio

- 1 Utilizzare il comando **MODE** per selezionare come fonte AM o FM.
  - 2 Ruotare il comando **TUNE** finché la stazione desiderata non viene visualizzata sul display.
- Se la fonte radio desiderata è già selezionata, saltare la fase 1 e utilizzare direttamente il comando **TUNE** per sintonizzare la nuova stazione radio.
  - Se la stazione selezionata è tra quelle preselezionate, ne viene visualizzato il numero.

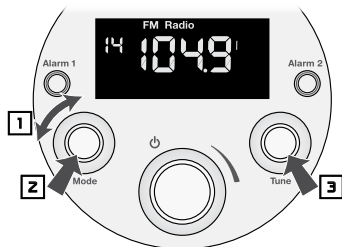

## Ricerca delle stazioni

- 3 Premere il pulsante **TUNE**. Horizon Solo cercherà la frequenza della prossima stazione radio ricevibile.

## Memorizzare una stazione radio

- 1 Utilizzare il comando **MODE** per selezionare AM o FM.
- 2 Utilizzare il comando **TUNE** per sintonizzare la stazione che si desidera assegnare a un canale preselezionato.
- 3 Premere e tenere premuto il comando **TUNE**. Verrà emesso un suono e il numero impostato lampeggerà per indicare che la stazione è stata assegnata a un canale preselezionato.

*In questo esempio la stazione FM 107.9 è stata assegnata al canale 16.*

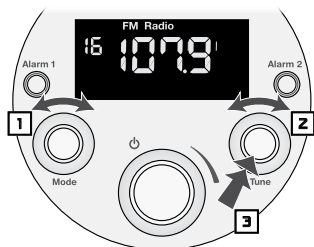

## Le stazioni preselezionate

Solo ha 20 stazioni preselezionate. I canali preselezionati possono essere utilizzati per memorizzare sia stazioni in AM che in FM. Qualora desideriate utilizzare un vostro ordine per memorizzare i canali preselezionati, anziché quello di Solo, procedete come segue: la prima stazione selezionata viene memorizzata nel canale 1, la seconda nel 2 e così via fino a 20. Se una stazione viene rimossa dall'elenco di quelle preselezionate, quelle successive scalano di una posizione. La tavola riportata di seguito fornisce un esempio.

Canale preselezionato #	1	2	3	4	5	6	7
Preselezione originale	FM 89.7	FM 90.9	FM 100.3	FM 104.9	AM 680	AM 850	AM 1030
Dopo la rimozione dei canali 2 e 6	FM 89.7	FM 100.3	FM 104.9	AM 680	AM 1030		

È consigliabile utilizzare un ordine logico per la memorizzazione dei canali, ad es. si potrebbe scegliere di memorizzare tutti i canali FM in ordine crescente; così la frequenza 89.70 verrebbe memorizzata nel canale 1, la 90.95 nel 2, la 93.70 nel 3, ecc. In alternativa si potrebbe assegnare un canale preselezionato sulla base della frequenza d'ascolto; in questo caso la vostra stazione preferita verrebbe memorizzata nel canale 1, la seconda in ordine di gradimento nel 2, ecc.

## Sintonizzare una stazione radio preselezionata

- 1 Ruotare il comando **MODE** per selezionare Preset.
- 2 Ruotare il comando **TUNE** per selezionare la stazione radio preselezionata desiderata. L'indicatore Preset, il numero del canale e la frequenza della stazione lampeggeranno.

In questo esempio è stata selezionata la stazione AM preselezionata 5 con frequenza 1050.

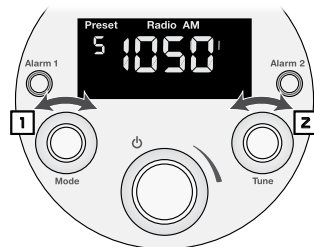

## Rimuovere uno o più canali preselezionati

**Per rimuovere un canale preselezionato:** sintonizzarsi sul canale preselezionato come descritto sopra. Premere e tenere premuto il comando **TUNE**. Quando un canale preselezionato viene cancellato, la frequenza, la "radio" e l'indicatore AM/FM vengono sostituiti da "\_\_\_\_".

**Nota:** utilizzare la modalità Preset per sintonizzarsi sul canale preselezionato che si desidera cancellare. Se ci sintonizza su una stazione radio preselezionata con la modalità AM o FM, nel display verrà visualizzato l'indicatore Preset e il numero del canale, ma non sarà possibile cancellarla.

**Per cancellare tutti i canali preselezionati:** sintonizzarsi su un canale preselezionato qualunque con la modalità Preset, quindi premere e tenere premuto il comando **TUNE** per 10 secondi. Verranno emessi tre bip per indicare che la preselezione è stata cancellata.

## Caratteristiche della sveglia

Horizon Solo ha due sveglie indipendenti tra loro. Ognuna può essere impostata con la funzione preferita: allarme, radio o entrambi. Entrambe le modalità partono a basso volume per aumentare gradualmente.

### Puntare la sveglia

La sveglia può essere puntata sia che Solo sia accesa che spenta..

- 1 Premere e tenere premuto il pulsante **ALARM 1** o **ALARM 2** per 1 secondo. L'orario della sveglia e l'icona **Alarm 1** o **Alarm 2** lampeggeranno.
- 2 Ruotare il comando **MODE** per regolare l'ora della sveglia.
- 3 Premere il comando **MODE** per impostare l'ora della sveglia.

In questo esempio la sveglia 2 è stata puntata alle 7:15 AM.

**Nota:** La sveglia può essere puntata anche utilizzando il comando **MODE** per evidenziare l'icona **Alarm 1** o **Alarm 2**, quindi premere il comando **MODE** e seguire le fasi 2 e 3 illustrate sopra.

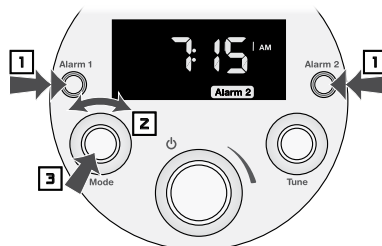

## Selezionare il tipo di sveglia

Se si ha mente di utilizzare la funzione di sveglia con la radio, tenere a mente che questa si azionerà sul canale e con il volume dell'ultimo ascolto.

- 1** Premere i pulsanti **ALARM 1** o **ALARM 2** una o più volte per accendere la sveglia e per impostarne il tipo. Premendo una volta si seleziona la funzione di sveglia con la radio **1**, premendo una seconda volta la sveglia con l'allarme **2**, premendo tre volte si selezionano entrambe. Per disattivare la sveglia premere il pulsante quattro volte.
- 2** Premere il comando **POWER/VOLUME** per spegnere Solo. Il display visualizzerà l'ora attuale, insieme alle icone delle sveglie e dei tipi di sveglia selezionati.



*Questo esempio illustra come potrebbe apparire il display una volta spenta Solo. Viene visualizzata l'ora corrente e le icone indicano la sveglia "Alarm 1" è attiva, impostata per avviarsi con la radio e l'allarme, mentre la sveglia "Alarm 2" è impostata per avviarsi solamente con l'allarme.*

## Funzionamento della sveglia

Quando si avvia una sveglia l'icona della sveglia lampeggia.

**Se è stata selezionata la sveglia con l'allarme:** l'allarme si attiverà a basso volume in un primo momento, per poi aumentare.

**Se è stata selezionata la sveglia con la radio:** la sveglia si attiverà sulla stazione radio ascoltata nel momento in cui è stata impostata; il volume aumenterà gradualmente.

**Se è stata selezionata la sveglia con la radio e con l'allarme:** la sveglia si attiverà sulla stazione radio ascoltata nel momento in cui è stata impostata; il volume aumenterà gradualmente. Se non la si spegne entro cinque minuti, la radio si disattiva e si attiva l'allarme si attiverà ad un volume progressivamente crescente.

Per spegnere la sveglia premere il pulsante **POWER/VOLUME**.

## La funzione Snooze

Se si desidera dormire un po' più a lungo dopo che la sveglia ha già suonato, è possibile utilizzare la funzione "Snooze". Per azionarla è sufficiente toccare il bordo metallico frontale di Solo; in questo modo la sveglia verrà posticipata di dieci minuti. Ogni pressione successiva posticipa la sveglia di cinque ulteriori minuti per un massimo di 60 minuti. Il display visualizza l'ora e un'icona della sveglia lampeggiante.

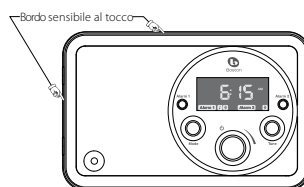

Per vedere di quanto è stata posticipata la sveglia, toccare il bordo metallico sulla sinistra una volta.

Premendo nuovamente il bordo si posticipa

la sveglia di cinque ulteriori minuti e così via per ogni pressione successiva.

Per disattivare la funzione "Snooze" premere il pulsante per azionare la sveglia.

## Funzione sleep

È possibile impostare Horizon Solo per rimanere accesa fino a 90 minuti. Passato il periodo specificato Solo si spegne da sola. Selezionare una fonte e regolare il volume al livello desiderato.

- 1 Utilizzare il comando **MODE** per evidenziare nel display l'icona Sleep.
- 2 Premere il comando **MODE**. L'icona Sleep e "OFF" lampeggeranno nel display.
- 3 Ruotare il comando **MODE** per impostare quanti minuti devono trascorrere prima che Solo si spenga.
- 4 Premere il comando **MODE**. Le parentesi intorno a Sleep lampeggeranno alcune volte. Il display tornerà allo stato precedente ma con l'icona Sleep accesa.

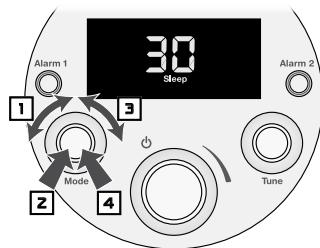

*In questo esempio lo spegnimento automatico è impostato dopo 30 minuti.*

### Note:

- Per disattivare la funzione Sleep prima dello spegnimento automatico seguire le fasi da **1** a **3**. Ruotare il comando **MODE** finché sul display non appare "Off"; quindi premere il comando **MODE** oppure **POWER/VOLUME** per spegnere Solo.
- Toccare il bordo metallico intorno a Solo per visualizzare il tempo rimanente prima dello spegnimento. Vedi l'illustrazione del "bordo sensibile al tocco" della pagina precedente.

## Regolazione del suono

- 1 Ruotare il comando **MODE** per selezionare nel display l'icona Bass o Treble. L'icona Bass o Treble e le impostazioni attuali lampeggeranno nel display.
- 2 Ruotare il comando **MODE** in senso orario per aumentare i bassi o gli altri, oppure ruotarla in senso antiorario per diminuirli.

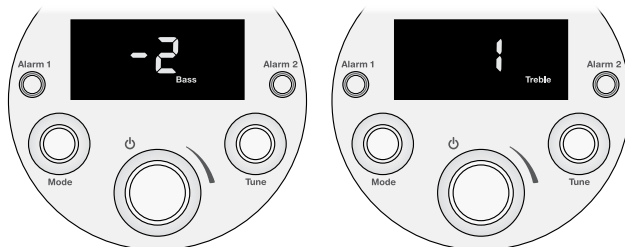

*In questo esempio i bassi sono impostati su -2 mentre gli alti su +1.*

## Altre impostazioni

### Informazioni sul display

Durante la regolazione dei comandi o delle impostazioni di Solo, il display mostra delle informazioni correlate all'operazione in corso. Dopo alcuni secondi il display smette di visualizzare tali informazioni o quale stazione si stia ascoltando, per tornare a visualizzare l'ora. È possibile selezionare quale modalità di visualizzazione di default si desidera.

- 1 Ruotare il comando **MODE** per evidenziare nel display l'icona Info.
- 2 Premere il comando **MODE**. Nel display lampeggiano le informazioni.
- 3 Ruotare il comando **MODE**. Il display visualizzerà alternativamente la fonte e l'ora.
- 4 Quando il display visualizzerà le informazioni che si desidera avere di default, premere il comando **MODE**.

*Questo esempio mostra come appare il display dopo la fase 1. Le informazioni nel display lampeggeranno.*

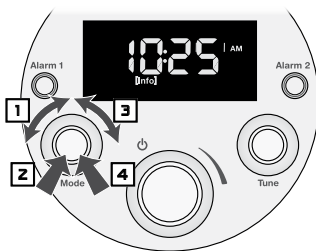

### Luminosità del display

La luminosità del display varia automaticamente in base alle condizioni di luminosità. È anche possibile modificare in base alle proprie esigenze la scala complessiva della luminosità.

- 1 Ruotare il comando **MODE** per evidenziare l'icona Brightness.
- 2 Premere il comando **MODE**. L'icona Brightness e le impostazioni attuali della luminosità lampeggeranno.
- 3 Ruotare il comando **MODE** per regolare la luminosità. I valori selezionabili vanno da 1 a 20.
- 4 Premere nuovamente il comando **MODE** per memorizzare la luminosità selezionata. Le parentesi intorno all'icona Brightness lampeggeranno alcune volte. Il display ritorna quindi allo stato precedente.

*Nell'esempio la luminosità è stata impostata su 12.*

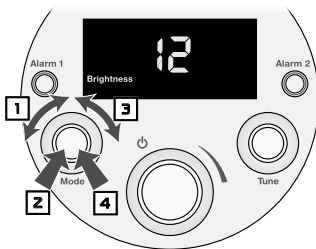

## Collegare altri apparecchi

### Collegare le cuffie

Collegare il jack delle cuffie nell'uscita sul pannello frontale. In questo modo gli speaker do Solo vengono disattivati. Se le cuffie in vostro possesso hanno una presa larga, vecchio stampo, sarà necessario un adattatore.

### Utilizzare l'ingresso audio ausiliario

È possibile collegare a Solo altri apparecchi, come ad esempio un iPod o un lettore CD, tramite l'ingresso audio ausiliario nel pannello posteriore e un cavo con dei jack da 3,5 mm su entrambi i lati. Selezionare l'ingresso audio ausiliario utilizzando il comando **MODE** così come descritto nella sezione "Selezionare una fonte" a pag. 42.

### Cavo di sicurezza

Sul retro di Solo, vicino alla presa dell'antenna AM, è presente un aggancio per attaccare un cavo di sicurezza uguale in tutto e per tutto a quello che è possibile trovare sulla maggior parte dei computer portatili. Ancorare Solo a un qualcosa di robusto con un cavo di sicurezza per laptop per impedire che venga rubato.

### Memoria dell'orologio

Se l'erogazione di corrente elettrica a Solo viene interrotta, uno speciale alimentatore detto "super-cap" manterrà attivo l'orologio per un periodo di 24-48 ore. Se Solo non viene alimentata per un periodo superiore, potrebbe essere necessario reimpostare l'ora una volta ripristinata l'erogazione elettrica.



## Garanzia limitata

Boston Acoustics garantisce al cliente originario di Horizon Solo che questa sarà privo di difetti di lavorazione e/o materiale per un periodo di un anno dalla data d'acquisto.

Il cliente è tenuto a installare e utilizzare Solo in conformità con quanto riportato nelle istruzioni fornite, a garantire un trasporto sicuro e adeguato ad un tecnico autorizzato Boston Acoustics e a fornire la ricevuta del rivenditore come prova d'acquisto qualora sia richiesta l'assistenza.

Sono esclusi dalla presente garanzia i danni risultanti da abusi, da un uso non conforme, da un'installazione non consona, incidenti, spedizioni o riparazioni/modifiche eseguite da chiunque non sia un tecnico autorizzato da Boston Acoustics.

Questa garanzia limitata al Boston Acoustics prodotto e non copre i danni ad altri apparecchi associati. Questa garanzia non copre i costi di rimozione o reinstallazione. Questa garanzia decade se il numero di serie viene rimosso o danneggiato. Questa garanzia dà accesso a determinati diritti legali; il cliente potrebbe averne ulteriori che variano da stato a stato.

## Se sembra necessaria l'assistenza

Contattare in primo luogo il rivenditore da cui è stato acquistato il prodotto. Qualora ciò non fosse possibile, scrivere a:

Boston Acoustics, Inc.  
300 Jubilee Drive  
Peabody, MA 01960 USA

Oppure contattateci via e-mail all'indirizzo:  
[support@bostona.com](mailto:support@bostona.com)

Vi risponderemo rapidamente consigliandovi sul da farsi. Se necessario, restituire Horizon Solo al produttore; le spese di spedizione sono a carico del mittente. Una volta riparata sarà rispedita al cliente con la spedizione a carico del mittente se questi è negli Stati Uniti o in Canada.

### Solo per i clienti dell'UE



Questo simbolo sull'apparecchio indica che lo stesso non può essere trattato come rifiuto domestico ma deve essere smaltito separatamente in un contenitore apposito per rifiuti di apparecchiature elettriche ed elettroniche (RAEE) o deve essere restituito al venditore quando viene acquistato un prodotto nuovo dello stesso tipo. Il produttore ha pagato per lo smaltimento di questo prodotto; ciò contribuisce al riutilizzo e al riciclaggio dello stesso, riducendo al minimo gli effetti dannosi sull'ambiente e sulla salute delle persone, e inoltre evita sanzioni dovute ad un errato smaltimento.

## VIKTIGA SÄKERHETSINSTRUKTIONER



Den här symbolen på apparaten upplyser om risker på grund av farlig ström.



Den här symbolen på apparaten upplyser om att man bör läsa alla säkerhetsföreskrifter i denna bruksanvisning.



Den här symbolen på apparaten upplyser om dubbelisolering.



Varning! För att minska risken för brand eller elchock, utsätt inte apparaten för regn eller fukt.



Den här symbolen på apparaten upplyser om att apparaten måste placeras i ett separat förvaringskärl för elektroniskt avfall och inte slängas tillsammans med hushållsavfall.

- Läs dessa instruktioner.
- Behåll dessa instruktioner.
- Ta hänsyn till alla varningar.
- Följ alla instruktioner.
- Använd inte apparaten nära vatten.
- Rengör endast med en torr trasa.
- Blockera inte några ventilationsöppningar. Installera i enlighet med instruktionerna från tillverkaren.
- Installera inte nära några värmekällor som element, värmeanordningar, spisar eller andra apparater (inklusive högtalare) som ger ifrån sig värme.
- Förstör inte säkerhetsmekanismen på den polariserade eller jordade stickproppen. En polariserad stickpropp har två stift, ett bredare än det andra. En jordad stickpropp har två stift och en tredje tagg för jordning. Det breda stiftet eller den tredje taggen finns där för din säkerhet. Om inte stickproppen passar i ditt uttag, kontakta en elektriker som kan byta ut det föråldrade uttaget.
- Skydda elsladden så att ingen trampar på den och den inte kläms, särskilt inte vid stickproppen, förvaringsutrymmet och stället där sladden går ut ur apparaten.
- Använd bara tillbehör och extratillsatser som angivits av tillverkaren.
- Koppla ur apparaten under åskväder eller när den inte ska användas under en lång tid.
- Överlåt allt servicearbete till kvalificerad servicepersonal. Service krävs när apparaten har skadats på något sätt, t.ex. när elsladden eller stickproppen har gått sönder, när vätskor har runnit eller föremål ramlat in i apparaten, när apparaten har utsatts för regn eller fukt, när den inte fungerar normalt eller när den har tappats.
- Ha ett tomt utrymme på minst 50 mm runt apparatens alla sidor så att den får tillräckligt med ventilation. Ventilationen får inte hindras genom att man täcker över ventilationsöppningarna eller lägger föremål som tidningar, dukar, gardiner osv. på eller runt omkring apparaten.
- Ingen öppen eld, som t.ex. levande ljus, bör placeras på apparaten.
- Apparaten får inte utsättas för dropp eller stänk. Inga vattenfyllda föremål, vaser och liknande, får placeras på apparaten.
- Antingen strömanslutningen på apparatens baksida eller stickproppen i vägguttaget måste hållas tillgängliga, så att man snabbt kan koppla bort strömmen från apparaten.
- För att helt koppla ur apparaten från elnätet, dra ut stickproppen för strömtillförsel från uttaget.
- Elsladdens stickpropp ska alltid vara klar för användning.

## Inledning

Tack för att du har valt Boston Acoustics. Vi gratulerar dig till ditt köp av en Horizon Solo högpresterande bordsradio. Om du äger andra produkter från Boston, kommer nog inte Solos oöverträffade ljudprestation och lätta användning som någon överraskning. Om Boston är något nytt för dig – välkommen! Du har gjort ett perfekt val. Solo är en sofistikerad AM/FM-radio med dubbla larm, AUX-ingång och uttag för hörlurar, allt i ett hölje med stil och smidighet – alltsammans "Play Smart". Så kolla igenom alla egenskaper och funktioner hos ditt nya musiksysteem. Vi vet att du kommer att uppskatta det i många år.

## Egenskaper

- Överträffad ljudkvalitet från en högtalare på 3 1/2 tum (8,75 cm) i en ventilerad akustikkammare
- BassTrac® ljudbehandling för en tillfredsställande bas vid alla ljudvolym
- Tre intuitiva, lätthanterliga kontroller som driver alla Solos egenskaper
- Stor, lättavläslig display med justerbar ljusstyrka som tonas upp automatiskt vid låg kringbelysning
- Högsensitiv AM/FM Stereo-mottagare
- 20 förinställda radiokanaler
- En högpresterande antenn ingår; kan också användas med en extern antenn
- Dubbla larmfunktioner, båda med väckning med signal och med radio
- Larmens ljudvolym ökar gradvis, för ett mildt uppvaknande
- S-n-o-o-o-z-e-knapp - hela aluminiumkanten på framsidan är en touchkänslig snooze-knapp som man inte kan missa
- Med sömnfunktionen kan du lyssna på radio upp till 90 minuter innan Solo stänger av sig själv
- Make it your own - gör den till din egen! Anpassa själv din Solo med valfria tillbehör som finns på [www.bostonacoustics.com/POP](http://www.bostonacoustics.com/POP)
- Inställningarna för tid, radiokanaler och larm stannar kvar i minnet när strömmen är borta
- Uttag för hörlurar på framsidan
- AUX-ingång för bärbara musikapparater
- Intern strömtillförsel - ingen klumpig adapter behövs

## Innehåll

Packa upp och installera din Horizon Solo	52	Väckarklocka	56
Placering	52	Ställa in larmtid	56
Liggande eller stående	52	Ställa in ett larm	57
Strömanslutning	53	Hur larmen fungerar	57
AM- och FM-antenner	53	Snooze-funktionen	57
Om kontrollerna på framsidan	53	Insomningsfunktion	58
Grundläggande användning av kontrollerna	54	Ljudkontroller	58
Sätta på och stänga av Solo	54	Andra kontrollinställningar	59
Justera ljudvolymen	54	Information från displayer	59
Ställa klockan	54	Ljusstyrka på displayen	59
Användning av radion	54	Ansluta annan utrustning	60
Välja en källa	54	Ansluta hörlurar	60
Ta in en radiokanal	55	Använda AUX-ingången	60
Kanalsökning	55	Anslutning av säkerhetskabel	60
Förinställa en kanal	55	Om klockans minne	60
Om förinställningar av kanaler	55	Begränsad garanti	61
Ta in en förinställd kanal	56	Om det är nödvändigt med service	61
Ta bort en eller flera förinställningar	56		

## Packa upp och installera din Horizon Solo

Packa försiktigt upp Horizon Solo. Om det finns något tecken på skador från transporten, rapportera genast till återförsäljaren och/eller leverantören. Behåll kartongen och förpackningsmaterialet för framtida bruk. Förvara ditt inköpskvitto på ett säkert ställe, det kan behövas för garantisyften.

I lådan bör du hitta Solo, FM-antennen och elsladden.

### Placering

Din Horizon Solo låter perfekt var den än placeras. Men om du ställer den nära en vägg eller ett hörn förstärks basåtergivningen. Blockerar du porten för basen ger det sämre kvalitet.

### Liggande eller stående

Solos kontrollpanel kan roteras så att apparaten kan vara liggande eller stående. Om du vill ändra riktning på radion, fatta tag i ringen runt kontrollpanelen och vrid den 90°.

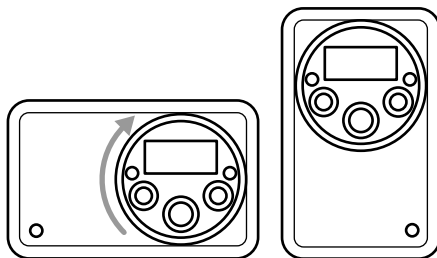

## Strömanslutning

Anslut bara elsladden till baksidan på Horizon Solo och sätt in sladden i vägguttaget.

## AM- och FM-antenner

Horizon Solo är färdig att använda när den tas ut ur lådan. Den interna AM-antennen är ansluten. FM-antennen är också ansluten. Dra bara ut kabeln som är ansluten till stickproppen. Med standardantennerna får du förmodligen in fler kanaler än med någon annan radio du har. Men om du vill lyssna på kanaler som ligger långt bort, kan externa antenner anslutas till anteningångarna.

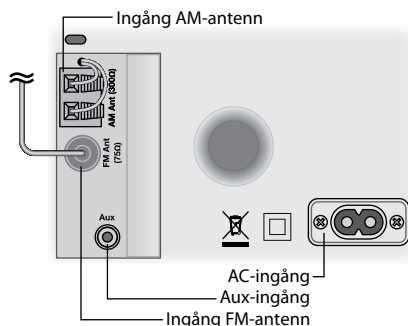

## Om kontrollerna på framsidan

De flesta av Horizon Solos funktioner hanteras med tre kontroller på framsidan.

**Power/Volume** – Med den stora knappen mitt på panelen sätter du på strömmen och kontrollerar ljudvolymen.

**Mode** – Väljer vilken ingång du vill använda eller vilken funktion du vill justera.

**Tune** – Tar in en ny radiokanal.

Med dessa logiska, intuitiva kontroller blir det lätt att använda Horizon Solo. Sättet de användas på är detsamma för varje egenskap. När du väl har lärt dig kontrollera en av egenskaperna blir resten av dem lätta. Du kanske inte behöver titta här i bruksanvisningen när du förstår hur kontrollerna fungerar.



## Grundläggande användning av kontrollerna

### Sätta på och stänga av Solo

Tryck på kontrollen **POWER/VOLUME** mitt på framsidan.

### Justera ljudvolymen

Vrid på knappen **POWER/VOLUME** på frontpanelen.

**Notera:** Teckningarna på kontrollerna –



Vanliga pilar betyder att man ska trycka på och släppa upp knappen eller kontrollen.



Dubbla pilar betyder att man ska trycka och hålla nere knappen eller kontrollen.



Dessa symboler betyder att kontrollen vrids och sedan trycks ner.



### Ställa klockan

- 1 Vrid på kontrollen **MODE** tills klockikonen blir upplyst med klamrar .
- 2 Tryck på kontrollen **MODE**. Klockikonen och tiden börjar blinka.
- 3 Vrid på kontrollen **MODE** för att justera tiden.
- 4 Tryck på kontrollen **MODE** igen för att ställa in tiden. Displayen återgår till sitt förra läge och den nya tiden är inställd.

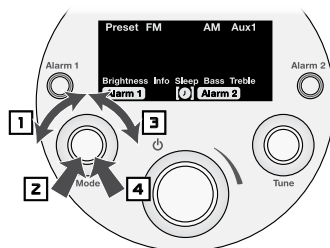

**Notera:** Klockan kan visa tiden antingen i 12-timmars eller 24-timmars

format. För att ändra tidsformat vrids du på kontrollen **MODE** för att markera klockikonen med klamrar .

Tryck och håll inne kontrollen **MODE** i 5 sekunder. Displayen kommer visa "12H" eller "24H". Vrid på kontrollen **MODE** för att välja önskat tidsformat och tryck därefter på kontrollen.

## Användning av radion

### Välja en källa

- 1 Vrid på kontrollen **MODE** tills den källa du valt är upplyst med klamrar. Notera att de andra kontrollikonerna för inställningar av funktioner och alarm också kan väljas.
- 2 Tryck på kontrollen **MODE** för att välja det upplysta objektet. Eller vänta bara några sekunder så väljs källan automatiskt. Solo börjar spela den källa som valts.

**Notera:** Du kan också välja källor genom att helt enkelt trycka på **MODE**. Med varje tryckning väljs nästa källa i ordningsföljden: AM > FM > AUX > Presets (förinställda) > AM, etc.

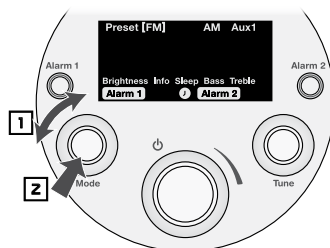

Denna teckning visar den FM-källa som markerats för val.

## Ta in en radiokanal

- 1 Använd kontrollen **MODE** för att välja AM eller FM som radiokälla.
  - 2 Vrid på kontrollen **TUNE** tills frekvensen för den kanal du vill ha syns på displayen.
- Om den radiokälla du vill ha redan har valts kan du hoppa över steg 1 och använda kontrollen **TUNE** för att ta in en ny kanal.
  - Om den kanal du väljer används som en förinställd kanal, visas numret på den.

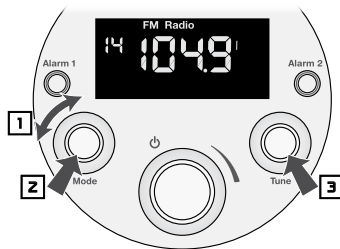

## Kanalsökning

- 3 Tryck på knappen **TUNE**. Solo letar upp radiobandet för nästa kanal som går att få in.

## Förinställa en kanal

- 1 Använd kontrollen **MODE** för att välja AM- eller FM-band som du vill använda.
- 2 Använd **TUNE** för att ta in den kanal du vill förinställa.
- 3 Tryck och håll ner kontrollen **TUNE**. Det hörs en ton. Det förinställda numret lyser, vilket visar att kanalen har registrerats som förinställd.

I detta exempel har FM-kanalen 107,9 blivit inställd som nummer 16.

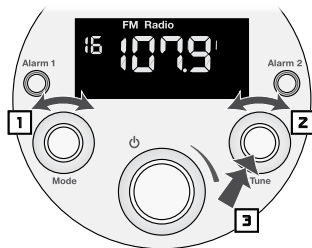

## Om förinställningar av kanaler

Solo har 20 förinställningar av kanaler. Förinställningarna kan användas för att lagra både AM- och FM-kanaler. Med tanke på hur Solo placerar kanalerna i raden av förinställningar vill du kanske planera mera för hur du vill lagra dem. Så här fungerar det. Den första kanalen du lagrar blir till Preset 1 (Förinställd 1). Den andra blir Preset 2 och så vidare upp till 20 kanaler. Om du tar bort en förinställning, kommer alla kanalerna i listan ovanför den du tog bort att halka ner ett nummer. I tabellen nedanför ges ett exempel.

Förinställning#	1	2	3	4	5	6	7
tidigare programmerade kanaler	FM 89.7	FM 90.9	FM 100.3	FM 104.9	AM 680	AM 850	AM 1030
efter att förinst. 2 och 6 raderats	FM 89.7	FM 100.3	FM 104.9	AM 680	AM 1030		

Det kan vara till hjälp att sätta förinställningarna i någon logisk ordning. Du kan sortera FM-förinställningarna efter stigande frekvens. Exempelvis kan du sätta 89,70 som Preset 1, 90,95 som Preset 2, 93,70 som Preset 3 osv. Eller så kan du förinställa kanaler utefter hur ofta du lyssnar på dem. Din favoritkanal kan då bli Preset 1, den näst mesta favoriten blir preset 2 osv.

## Ta in en förinställd kanal

- 1 Vrid på kontrollen **MODE** för att välja Preset (förinställningar).
- 2 Vrid på kontrollen **TUNE** control för att välja den förinställda station du vill ha. Då lyser indikatorn Preset, förinställningsnumret och kanalens frekvens.

I detta exempel har man valt AM förinställning 5 och det är frekvens 1050 som hör ihop med den.

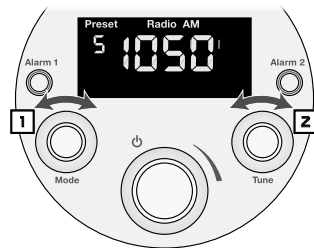

## Ta bort en eller flera förinställningar

**Ta bort en förinställning** – Ta in den förinställda kanalen enligt ovan. Tryck och håll ner kontrollen **TUNE**. När förinställningen har rensats blir kanalfrekvensen, "radio" och indikatorn för AM/FM ersatta med " \_ \_ \_ \_ ".

**Notera:** Du måste ta in den förinställning du vill radera med just källan Preset. Om du tar in en kanal som har placerats som förinställning, men använder AM- eller FM-källan för att göra det, kan du se indikatorn Preset och numret på displayen men inte radera förinställningen.

**Ta bort alla förinställningar** – Använd källan Preset och ta in någon förinställd kanal. Tryck och håll ner kontrollen **TUNE** i 10 sekunder. Du hör 3 pip som upplyser om att förinställningarna har rensats.

## Väckarklocka

Horizon Solo har två oberoende larminställningar. Var och en har sin egen typ av larm - vakna av en ton, vakna till musik eller både-och. Båda typerna av larm sätter igång på en låg volym som ökar lite i taget.

## Ställa in larmtid

Larmtiden kan ställas in både när Solo är påsatt och avstängd.

- 1 Tryck och håll ner knappen **ALARM 1** eller **ALARM 2** i en sekund. Larmtiden och ikonen **Alarm 1** eller **Alarm 2** blinkar.
- 2 Vrid på kontrollen **MODE** för att justera larmtiden.
- 3 Tryck på kontrollen **MODE** igen för att ställa in larmtiden.

I detta exempel är larm 2 inställt på 07:15.

**Notera:** Larmtiden kan också ställas in med kontrollen **MODE** för att lysa upp ikonen **Alarm 1** eller **Alarm 2**. Tryck sedan på **MODE** och följ steg 2 och 3 ovan.

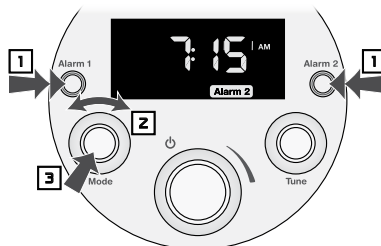



## Ställa in ett larm

Om du tänker använda funktionen att vakna till musik, notera att det blir den senaste inställningen för källa och volym som används till larmet.

- 1 Tryck på knapparna **ALARM 1** eller **ALARM 2** en eller flera gånger för att sätta på larmet och ställa in larmtypen. Med en tryckning väljer du att vakna till musik . Med två tryckningar vaknar du till en ton . Tre tryckningar ger båda. Tryck på knappen en fjärde gång för att ta bort larmet.
- 2 Tryck på knappen **POWER/VOLUME** för att stänga av Solo. Displayen visar aktuell tid tillsammans med ikonerna för de larm och den larmtyper som valts.



*Detta exempel visar hur displayen kan se ut efter att Solo har stängts av. Aktuell tid visas och ikonerna upplyser om att larm 1 är på, inställt på musik och ton, samt att larm 2 är på och inställt på endast ton.*

## Hur larmen fungerar

När ett larm startar börjar ikonen för det larmet att blinka.

**Om du valde att vakna till en ton** börjar larmtonen att ljuda, först tyst och sedan med stigande volym.

**Om du valde att vakna till musik** spelas den radiostation som var på när du ställde in larmet, med en gradvis stigande volym.

**Om du valde att vakna till musik och ton** spelas den radiostation som var på när du ställde in larmet, med en gradvis stigande volym. Om du inte stänger av larmet inom fem minuter sluter musiken att spela och larmtonen börjar ljuda, med en gradvis stigande volym.

Tryck på knappen **POWER/VOLUME** för att stänga av larmet.

## Snooze-funktionen

Om du vill sova lite längre efter att larmet ljuder kan du använda funktionen "Snooze". Bara rör vid metallkanten runt framsidan på Solo.

Det fördröjer larmet med tio minuter. Varje gång du rör vid kanten på nytt ökar längden på "Snooze"-larmet med 5 minuter. Maximal fördröjning är 60 minuter. Displayen visar tiden och en blinkande larmikon.



För att se hur mycket "snooze"-tid det är kvar, rör vid metallkanten en gång. Om du rör vid kanten igen läggs ytterligare fem minuter till "snooze"-tiden för varje ny vidröring.

Tryck på knappen för det aktiva larmet för att avbryta "snooze"-funktionen.

## Insomningsfunktion

Du kan ställa in så att Horizon Solo spelar i upp till 90 minuter. Efter den angivna tiden stänger Solo av sig. Välj källa och ställ in ljudvolymen som du vill ha den.

- 1 Använd kontrollen **MODE** så att ikonen för insomning (Sleep) tänds på displayen.
- 2 Tryck på kontrollen **MODE**. Ikonen Sleep och "OFF" (av) blinkar på displayen.
- 3 Vrid på **MODE** för att ställa in antalet minuter tills Solo ska stänga av sig.
- 4 Tryck på kontrollen **MODE**. Klammrarna runt ikonen Sleep blinkar några gånger. Displayen återgår till sitt föregående tillstånd, med ikonen Sleep tänd.

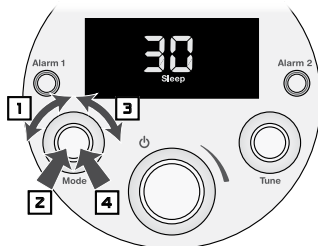

I detta exempel är tiden fram till avstängning inställd på 30 minuter.

### Notera:

- För att avbryta insomningseffekten innan den har fullföljts, följ steg 1 – 3. Vrid ner kontrollen **MODE** tills "Off" syns på displayen. Tryck sedan på **MODE**. Eller tryck på kontrollen **POWER/VOLUME** för att stänga av Solo.
- Rör vid metallkanten omkring Solo för att visa hur mycket det är kvar av insomningstiden. Se teckningen av "touchkänslig kant" på föregående sida.

## Ljudkontroller

- 1 Vrid på kontrollen **MODE** för att välja ikonen för bas (Bass) eller diskant (Treble) på displayen. Ikonen för bas eller diskant och nuvarande inställning blinkar på displayen.
- 2 Vrid på kontrollen **MODE** medsols för att öka, eller motsols för att minska på basen eller diskanten

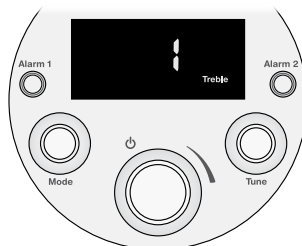
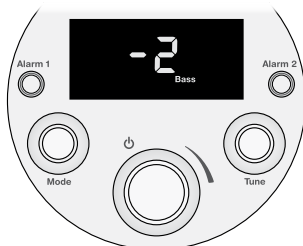

I dessa exempel är basen inställd på -2 och diskanten på +1.

## Andra kontrollinställningar

### Information från displayer

När du justerar kontrollerna eller inställningarna på Solo visar displayen information och symboler som gäller det du håller på med. Efter några sekunder går displayen tillbaka till att visa tiden eller den källa du lyssnar på. Du kan välja vilken av standarddisplayerna du vill se.

- 1 Vrid på **MODE** så att ikonen Info på displayen lyser.
- 2 Tryck på kontrollen **MODE**. Informationen på displayen blinkar.
- 3 Vrid på **MODE**. Displayen växlar mellan att visa källa och tid.
- 4 När displayen visar standard trycker du på **MODE**.

*Detta exempel visar displayen efter steg 1. Informationen på displayen blinkar.*

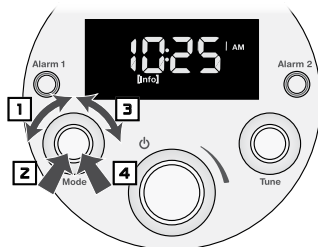

### Ljusstyrka på displayen

Displayens ljusstyrka varierar automatiskt beroende på hur ljus det är runt omkring. Dessutom kan den övergripande skalan för ljusstyrka justeras utefter vad man själv föredrar.

- 1 Vrid på **MODE** så att ikonen för ljusstyrka (Brightness) på displayen lyser.
- 2 Tryck på kontrollen **MODE**. Då blinkar ikonen Brightness och nuvarande inställning för ljusstyrka.
- 3 Vrid på **MODE** för att justera inställningen av ljusstyrka. Inställningen kan variera från 1 till 20.
- 4 Tryck på **MODE** igen för att ställa in den nya inställningen för ljusstyrka på displayen. Klammrarna runt ikonen Brightness blinkar några gånger. Sedan återgår displayen till sitt föregående tillstånd.

*I detta exempel är ljusstyrkan inställd till 12.*

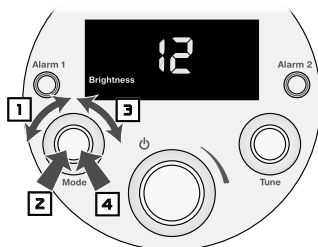

## **Ansluta annan utrustning**

### **Ansluta hörlurar**

Anslut hörlurarnas kontakt till uttaget på framsidan. Det gör att Solos högtalare stängs av. Om dina hörlurar har en gammaldags stor kontakt behöver du en adapter.

### **Använda AUX-ingången**

Annan audioutrustning, som en iPod eller en bärbar CD-spelare, kan anslutas till Solo genom AUX-ingången på baksidan. Du behöver en kabel med ministereokontakt i båda ändarna. Välj AUX-ingången med kontrollen **MODE** enligt beskrivningen i avsnittet "Välja en källa" på sidan 5.

## **Anslutning av säkerhetskabel**

Det finns en anslutning för säkerhetskabel på baksidan av Solo, bredvid anslutningen för AM-antenn. Det är samma som den anslutning som finns på de flesta bärbara datorer. Anslut en kabel för datasäkerhet mellan Solo och en stabil förankringspunkt, för att förhindra att din Solo blir stulen.

## **Om klockans minne**

När strömmen till Solo avbryts finns det en särskild elkomponent som kallas "super-cap", som håller klockfunktionerna aktiva i 24-48 timmar. Om Solo är utan ström under en längre tid än så, kan du behöva ställa om klockan när strömmen kommer tillbaka.

## Begränsad garanti

Boston Acoustics garanterar den ursprunglige köparen att Horizon Solo är fri från skador när det gäller material och ihopmontering, under en period på ett år från inköpsdatumet.

Det är ditt ansvar att installera och använda Solo i enlighet med de instruktioner som ges, att ordna med säker transport till en auktoriserad servicerepresentant för Boston Acoustics och att presentera inköpsbevis i form av ditt kvitto när du ber om service.

Undantag från denna garanti är skada till följd av missbruk, felanvändning, felaktig installation, olyckor, frakt eller reparationer/ändringar som gjorts av någon annan än en auktoriserad servicerepresentant för Boston Acoustics.

Denna garanti är begränsad till produkt från Boston Acoustics och täcker inte skador på någon tillhörande utrustning. Denna garanti täcker inte kostnaden för kassering eller ominstallation. Denna garanti är ogiltig om serienumret har tagits bort eller skadats. Denna garanti ger dig särskilda juridiska rättigheter, och du kan också ha andra rättigheter som varierar från land till land.

## Om det är nödvändigt med service

Kontakta först återförsäljaren där du köpte produkten. Om inte detta är möjligt, skriv till:

Boston Acoustics, Inc.  
300 Jubilee Drive  
Peabody, MA 01960 USA

Eller kontakta oss via e-post på:  
support@bostona.com

Vi ger dig snabba råd om vad du ska vidta för åtgärd. Om det är nödvändigt att returnera din Horizon Solo till fabriken, skicka den med förbetald frakt. När den har reparerats skickar vi tillbaka den med förbetald frakt inom USA och Kanada.

### För kunder inom EU



Den här symbolen på produkten upplyser om att produkten inte får kasseras tillsammans med hushållsavfall. Istället får den placeras i ett separat kärl för elektroniskt avfall eller returneras till återförsäljaren i samband med inköp av en likadan produkt. Fabrikanter har betalat för återvinning av denna produkt. Detta bidrar till återanvändning och återvinning, minskar allvarlig inverkan på miljön och människors hälsa, samt förhindrar böter för felaktig avfallshantering.

## WICHTIGE SICHERHEITSVORSCHRIFTEN



Dieses Symbol auf dem Gerät weist auf durch Spannungen entstehende Gefahren hin.



Dieses Symbol auf dem Gerät weist den Benutzer auf das Lesen der Sicherheitshinweise in der Bedienungsanleitung hin.



Dieses Symbol auf dem Gerät weist auf Doppelsolierung hin.



Warnung! Zur Vermeidung von Feuer oder elektrischen Schlägen darf dieses Gerät niemals Regen oder Feuchtigkeit ausgesetzt werden!



Dieses auf dem Gerät angebrachte Symbol gibt an, dass das Gerät in einem besonderen Sammelbehälter für Elektromüll entsorgt werden muss und nicht zusammen mit dem Hausmüll entsorgt werden darf.

1. Bitte lesen Sie die nachstehenden Hinweise sorgfältig durch.
2. Bewahren Sie diese Hinweise sorgfältig auf.
3. Beachten Sie die Warnhinweise.
4. Befolgen Sie die Hinweise.
5. Benutzen Sie das Gerät nicht in der Nähe von Wasser.
6. Reinigen Sie das Gerät nur mit einem trockenen Tuch.
7. Blockieren Sie die Lüftungseinlässe nicht. Folgen Sie bei der Aufstellung des Geräts den Hinweisen des Herstellers.
8. Stellen Sie das Gerät nicht in der Nähe von Wärmequellen wie Heizungen, Heizgittern, Öfen oder anderen Geräten (einschließlich Verstärkern) auf, die Wärme abgeben.
9. Umgehen Sie nicht die Schutzfunktion des gepolten Steckers oder des geerdeten Steckers. Ein gepolter Stecker hat zwei Kontaktstifte, von denen einer breiter als der andere ist. Ein geerdeter Stecker verfügt über zwei Kontaktstifte und einen dritten Stift zur Erdung. Der breite oder der Stift für die Erdung sorgt für Ihre Sicherheit. Wenn der mitgelieferte Stecker nicht in ihre Steckdose passt, wenden Sie sich an einen Elektrofachmann, um die veraltete Anschlussdose auszutauschen.
10. Vermeiden Sie, dass auf das Netzkabel getreten oder dass es gequetscht wird.
11. Verwenden Sie nur das vom Hersteller angegebene Zubehör.
12. Ziehen Sie bei Gewittern, oder wenn das Gerät längere Zeit nicht genutzt wird, den Netzstecker des Geräts heraus.
13. Überlassen Sie alle Reparatur- und Wartungsarbeiten qualifiziertem Fachpersonal. Reparatur- und Wartungsarbeiten sind notwendig, wenn das Gerät in irgendeiner Weise beschädigt wurde, zum Beispiel, wenn das Netzkabel oder der Stecker beschädigt sind, Flüssigkeit verschüttet wurden oder Fremdkörper in das Gerät gefallen sind, das Gerät Regen oder Feuchtigkeit ausgesetzt war, nicht ordnungsgemäß funktioniert oder heruntergefallen ist.
14. Halten Sie vorne, hinten und an den Seiten des Geräts einen Mindestabstand von 50 mm ein, um eine ausreichende Belüftung zu gewährleisten.
15. Offene Feuerquellen wie brennende Kerzen sollten nicht auf dem Gerät aufgestellt werden.
16. Das Gerät sollte nicht Tropf- oder Spritzwasser ausgesetzt werden.
17. Entweder muss der Netzanschluss an der Rückseite des Geräts zugänglich bleiben oder der Netzstecker an der Wand, um das Gerät stromfrei machen zu können.
18. Um das Gerät vollständig auszuschalten, trennen Sie es vom AC-Netzanschluss, ziehen Sie das Netzkabel vom AC-Anschluss.
19. Der Netzstecker des Stromversorgungskabel soll immer in ordnungsgemäßem Zustand sein.

## Einleitung

Vielen Dank, dass Sie sich für den Kauf des Horizon SOLO Hochleistungsradios von Boston Acoustics entschieden haben. Wenn Sie schon im Besitz eines Geräts von Boston Acoustics sind, sollten hervorragende Audioleistung und einfache Bedienung Sie nicht mehr überraschen. Sollten Sie zum ersten Mal eines unserer Produkte gekauft haben, heißen wir Sie herzlich willkommen. Wir bedanken uns herzlich für Ihre Wahl. Das SOLO ist ein AM/FM-Radio für hohe Ansprüche mit zweifachem Wecksystem, Aux-Eingang, und einem Anschluss für Kopfhörer, untergebracht in einem exklusiven Softtouchgehäuse, alles Funktionen unseres "Play smart"-Systems. Probieren Sie alle Einstellungen und Funktionen Ihres neuen Geräts aus: Sie werden jahrelang daran Freude haben.

## Eigenschaften und Funktionen

- Hervorragende Audiowiedergabe durch 3 1/2 Zoll Lautsprechern in einer Bassreflexkammer
- BassTrac®-Schalttechnik für gute Bassleistung bei jeder Lautstärke
- Drei intuitive, benutzerfreundliche Bedienelemente steuern die Eigenschaften und Funktionen des Solo
- Große, gut lesbare Anzeige mit einstellbarer Helligkeit, die bei schwachen Lichtverhältnissen automatisch verringert wird
- Hochempfindliches AM/FM-Radio
- 20 voreingestellte Radiosender
- Das Gerät schließt eine Hochleistungsantenne ein; außerdem kann das Gerät auch mit einer externen Antenne benutzt werden
- Zweifaches Wecksystem, beide mit Aufwachen mit Weckton und/oder Aufwachen mit Radio
- Für ein sanftes Aufwachen werden die Wecksignale allmählich lauter
- Nachweckautomatik: die gesamte Aluminiumverkleidung an der Vorderseite ist berührungsempfindlich, Sie können sie gar nicht verfehlen
- Mit der Einschlaffunktion können Sie bis zu 90 Minuten Radio hören, danach schaltet das Solo sich selbst aus
- Gestalten Sie Ihr persönliches Solo! Wählen Sie eine der Verkleidungen unter [www.bostonacoustics.com/POP](http://www.bostonacoustics.com/POP) aus
- Zeiteinstellung, Sendervoreinstellungen und Weckereinstellungen werden bei Spannungsausfall vom Gerät beibehalten
- Kopfhöreranschluss über eine Buchse an der Vorderseite des Geräts
- Weiterer Audioeingang für tragbare Musikgeräte
- Integrierte Stromversorgung - schwere Adapter sind überflüssig

## Inhalt

Auspacken und Aufstellen des Horizon SOLO	64	Weckereinstellungen	68
Aufstellung	64	Einstellen der Weckzeit	68
Waagrechte oder senkrechte Aufstellung	64	Einstellen eines Weckmodus	69
Stromanschluss	65	Funktionsweise des Weckvorgangs	69
AM- und FM-Antenne	65	Die Nachweckautomatik	69
Die Regler an der Vorderseite des Geräts	65	Einschlaffunktion	70
Grundfunktionen	66	Audio-Einstellungen	70
Ein-/Ausschalten des SOLO	66	Andere Einstellungen	71
Einstellung der Lautstärke	66	Informationen zur Anzeige	71
Einstellen der Uhrzeit	66	Helligkeit der Anzeige	71
Bedienung des Radios	66	Anschließen anderer Geräte	72
Auswählen einer Quelle	66	Anschließen von Kopfhörern	72
Einstellen eines Radiosenders	67	Verwendung des AUX-Eingangs	72
Sendersuche	67	Anschließen eines Sicherheitskabels	72
Voreinstellen eines Radiosenders	67	Speichern der Uhrzeit	72
Mehr zu den voreingestellten Positionen	67	Eingeschränkte Gewährleistung	73
Auswählen eines voreingestellten Senders	68	Falls Reparatur oder Wartung nötig werden	73
Entfernen einer oder mehrerer			
Sendervoreinstellungen	68		

---

## Auspacken und Aufstellen des Horizon SOLO

Packen Sie das Horizon SOLO vorsichtig aus. Teilen Sie Ihrem Händler und/oder Zustelldienst sofort mit, falls es irgendeinen Hinweis auf Schäden durch den Transport gibt. Behalten Sie die Versandverpackung und die Umverpackung für den zukünftigen Gebrauch. Verwahren Sie den Kaufbeleg an einem sicheren Ort, da dieser für Garantiezwecke benötigt werden könnte.

In der Verpackung sollten das SOLO, die FM-Antenne und das Netzkabel enthalten sein.

### Aufstellung

Ganz gleich, wo Sie Ihr Solo aufstellen, es hat überall einen hervorragenden Klang. Wenn Sie es aber in der Nähe einer Wand oder in einer Ecke aufstellen, wird die Bassleistung erhöht. Das Verstellen des Bassausgangs verringert dagegen die Bassleistung.

### Waagrechte oder senkrechte Aufstellung

Das Bedienfeld des SOLO kann gedreht werden, um die Nutzung wahlweise in waagrechter oder senkrechter Position zu ermöglichen. Wenn Sie die Ausrichtung des Radios ändern möchten, umfassen Sie den Ring, der das Bedienfeld umgibt und drehen ihn um 90°.

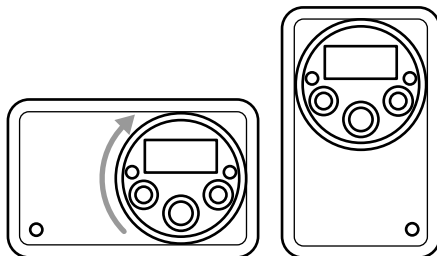



## Stromanschluss

Stecken Sie einfach das Netzkabel an der Rückseite des Horizon Solo und in der Steckdose an der Wand ein.

## AM- und FM-Antenne

Das Horizon Solo kommt betriebsbereit aus der Verpackung. Die interne AM-Antenne ist angeschlossen. Auch die FM-Antenne ist angeschlossen. Ziehen Sie einfach den angeschlossenen Draht aus. Mit den Standardantennen werden Sie vermutlich mehr Sender empfangen als mit jedem anderen Radio, das sie besitzen. Falls Sie jedoch sehr weit entfernte Sender empfangen wollen, können externe Antennen an die Antenneneingänge angeschlossen werden.

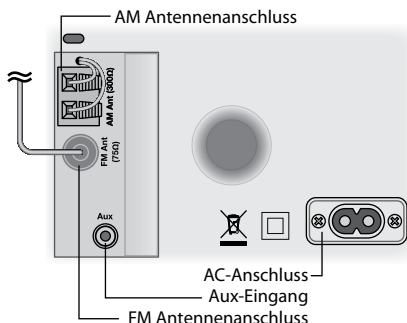

## Die Regler an der Vorderseite des Geräts

Die meisten Funktionen des Horizon Solo werden mit Hilfe der drei Regler an der Vorderseite des Geräts eingestellt.

**Power/Volume (Ein-/Ausschalten/Lautstärke)** – wird an dem großen Regler in der Mitte des Bedienfelds eingestellt.

**Mode** – zur Wahl der von Ihnen gewünschten Funktionen und Einstellungen.

**Tune** – zur Einstellung eines neuen Senders.

Diese logisch aufgebauten, intuitiven Regler machen die Bedienung des Horizon Solos ganz einfach. Jede Funktion wird auf dieselbe Weise eingestellt. Wenn Sie gelernt haben, eine Funktion einzustellen, können Sie auch alle anderen Funktionen einstellen. Sie werden diese Anleitung nicht mehr brauchen, wenn Sie einmal verstanden haben, wie die Regler arbeiten.



# Grundfunktionen

## Ein-/Ausschalten des SOLO

Drücken Sie auf den kombinierten **EIN-/AUSSCHALTER/ LAUTSTÄRKEREGLER** in der Mitte des Bedienfelds.

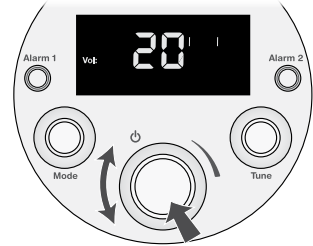

## Einstellung der Lautstärke

Drehen Sie den kombinierten **EIN-/AUSSCHALTER/ LAUTSTÄRKEREGLER**.

**Hinweis:** Erläuterungen zu den Abbildungen des Bedienfelds –



Ein gewöhnlicher Pfeil steht für das Drücken und anschließende Loslassen einer Taste oder eines Reglers.



Ein Doppelpfeil steht für das Drücken und Gedrückthalten einer Taste oder eines Reglers



Dieses Symbol steht für das Drehen und anschließende Drücken eines Reglers.

## Einstellen der Uhrzeit

- 1 Drehen Sie den **MODE**-Regler, bis das Symbol für die Uhrzeit mit Klammern markiert ist .
- 2 Drehen Sie den **MODE**-Regler- Das Symbol für die Uhrzeit und die Zeitanzeige blinken.
- 3 Drehen Sie den **MODE**-Regler und stellen Sie die gewünschte Uhrzeit ein.
- 4 Drücken Sie noch einmal auf den **MODE**-Regler, um die Zeiteinstellung zu übernehmen. Die Anzeige geht zurück in den vorherigen Modus und die neue Uhrzeit ist eingestellt.

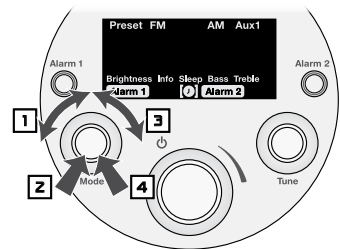

**Hinweis:** Die Uhrzeit kann entweder im 12-Stunden- oder 24-Stunden-Format angezeigt werden. Zum

Ändern der Zeitanzeige drehen Sie am **MODE**-Regler, um das Symbol für die Uhrzeit zu markieren .

Drücken Sie auf den **MODE**-Regler und halten Sie ihn 5 Sekunden lang gedrückt. In der Anzeige erscheint "12H" oder "24H". Drehen Sie am **MODE**-Regler, um das gewünschte Format für die Uhrzeit zu erhalten.

Drücken Sie anschließend auf den Regler.

# Bedienung des Radios

## Auswählen einer Quelle

- 1 Drehen Sie den **MODE**-Regler, bis die gewünschte Quelle mit Klammern markiert ist. Beachten Sie, dass Symbole für andere Funktionen und Weckereinstellungen dabei auch gewählt werden können.
- 2 Zur Auswahl der markierten Position drücken Sie auf den **MODE**-Regler. Oder warten Sie einfach einige Sekunden und die Quelle wird automatisch gewählt. Das Solo beginnt daraufhin mit der Wiedergabe der gewünschten Quelle.

**Hinweis:** Sie können auch eine Quelle auswählen, indem Sie einfach auf den **MODE**-Regler drücken. Durch jedes erneute Drücken wird die jeweils nächste Quelle ausgewählt:  
AM > FM > Aux > Presets > AM, usw.

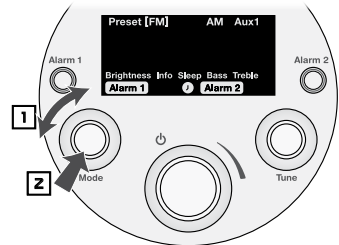

Diese Illustration zeigt die FM-Quelle, die für die Auswahl markiert wurde.

## Einstellen eines Radiosenders

- 1 Für die Wahl der Radioquellen AM oder FM verwenden Sie den **MODE**-Regler.
- 2 Drehen Sie am **TUNE**-Regler, bis die gewünschte Senderfrequenz auf der Anzeige erscheint.
  - Wenn die von Ihnen gewünschte Radioquelle bereits ausgewählt ist, können Sie Schritt 1 überspringen und mit dem **TUNE**-Regler einen neuen Sender einstellen.
  - Wenn der von Ihnen gewählte Sender einem bereits voreingestellten Sender entspricht, wird die jeweilige Nummer angezeigt.

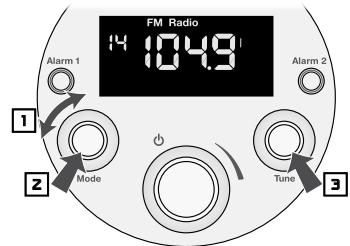

## Sendersuche

- 3 Drücken Sie kurz auf den **TUNE**-Regler. Ihr Solo sucht den nächsten verfügbaren Sender.

## Voreinstellen eines Radiosenders

- 1 Wählen Sie mit Hilfe des **MODE**-Reglers zwischen AM und FM.
- 2 Stellen Sie mit Hilfe des **TUNE**-Reglers den Sender ein, für den sie eine Voreinstellung wünschen.
- 3 Drücken Sie den **TUNE**-Regler und halten Sie ihn gedrückt, bis ein Signalton erfolgt. Die Nummer des voreingestellten Senders leuchtet auf und zeigt an, dass der jeweilige Sender der Voreinstellung zugeordnet wurde.

In diesem Beispiel wurde die FM-Frequenz 107,9 der Voreinstellung 16 zugeordnet.

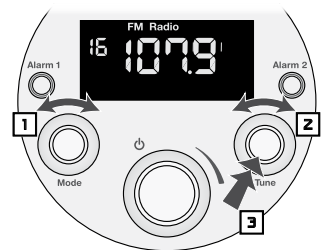

## Mehr zu den voreingestellten Positionen

Das Solo ermöglicht die Voreinstellung von bis zu 20 Sendern. Die Sendervorwahl kann sowohl zur Speicherung von AM- Sender als auch von FM-Sendern verwendet werden. Aufgrund der Weise, wie Solo die Sendervorwahl speichert, empfiehlt es sich, beim Speichern systematisch vorzugehen. Folgendermaßen funktioniert das Speichern: Der erste Sender, den Sie speichern, erhält die Position 1. Der zweite Sender erhält die Position 2 und so weiter, bis zu 20 Sendern. Wenn sie eine Sendervoreinstellung entfernen, fallen alle Sender über dem von ihnen entfernten um eine Position zurück. Die nachfolgende Tabelle zeigt ein Beispiel.

Stellen Sie vorein	1	2	3	4	5	6	7
Ursprünglich programmierte Sender	FM 89.7	FM 90.9	FM 100.3	FM 104.9	AM 680	AM 850	AM 1030
Nach Entfernung der Positionen 2 und 6	FM 89.7	FM 100.3	FM 104.9	AM 680	AM 1030		

Es empfiehlt sich, die Senderpositionen in eine logische Ordnung zu bringen. Sie könnten die FM-Positionen in der Reihenfolge der ansteigenden Frequenzen speichern. Speichern Sie zum Beispiel 89,70 unter Position 1, 90,95 unter Position 2, 93,70 unter Position 3 usw. Sie könnten die Positionen auch danach ordnen, wie häufig sie die Sender hören. Dann würde ihr Liebblingssender Position 1 zugeordnet werden, ihr zweitliebster Sender Position 2 usw.

## Auswählen eines voreingestellten Senders

- 1 Drehen Sie den **MODE**-Regler, um Preset (Sendervoreinstellung) auszuwählen.
- 2 Drehen Sie den **TUNE**-Regler, um den gewünschten Sender vorzustellen. Die Preset-Anzeige, die Nummer der Sendervoreinstellung und die Senderfrequenz leuchten auf.

*In diesem Beispiel wurden AM und Position 5, der die Senderfrequenz 1050 zugeordnet ist, ausgewählt.*

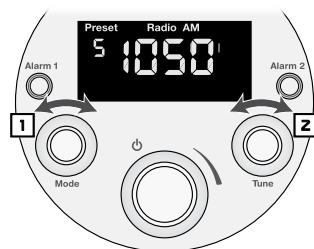

## Entfernen einer oder mehrerer Sendervoreinstellungen

**Zur Entfernung der Voreinstellung** wählen sie den programmierten Sender wie oben beschrieben.

Drücken Sie auf den **TUNE**-Regler und halten Sie ihn gedrückt. Wenn die Programmierung gelöscht wurde, wird anstelle der Senderfrequenz, der "Radio-" und "AM-/FM-Anzeige "----" angezeigt.

**Hinweis:** Der programmierte Sender kann nur gelöscht werden, wenn auch die entsprechende voreingestellte Quelle ausgewählt ist. Wenn Sie einen Radiosender einstellen, der zusammen mit der jeweils anderen Quelle AM oder FM programmiert wurde, werden zwar die Preset-Anzeige und die Nummer auf der Anzeige erscheinen, aber Sie können den vorprogrammierten Sender nicht entfernen.

**Zur Entfernung aller vorprogrammierten Sender,** wählen Sie die voreingestellte Quelle aus und stellen irgendeinen programmierten Sender ein. Drücken Sie dann auf den **TUNE**-Regler und halten Sie ihn 10 Sekunden gedrückt. 3 Tonsignale erfolgen, wenn die Voreinstellungen gelöscht sind.

## Weckereinstellungen

Das Horizon Solo verfügt über zwei unabhängige Wecksysteme. Jedes kann seinen eigenen Weckmodus erhalten - Aufwachen mit Weckton, Aufwachen mit Musik oder beides. Beide Wecksysteme beginnen auf leiser Lautstärke, die dann allmählich gesteigert wird.

### Einstellen der Weckzeit

Die Weckzeit kann sowohl bei eingeschaltetem als auch bei ausgeschaltetem Radio eingestellt werden.

- 1 Drücken Sie die Taste **ALARM 1** oder **ALARM 2** und halten Sie sie eine Sekunde lang gedrückt. Die Weckzeit und das **Alarm 1** oder **Alarm 2**-Symbol leuchten auf.
- 2 Stellen Sie die Weckzeit durch Drehen des **MODE**-Reglers ein.
- 3 Übernehmen Sie die Weckzeit durch Drücken auf den **MODE**-Regler.

In diesem Beispiel wurde Alarm 2 auf 7:15 eingestellt.

**Hinweis:** Die Weckzeit kann auch eingestellt werden, mit Hilfe des **MODE**-Reglers das Symbol (**Alarm 1**) oder (**Alarm 2**) markiert wird. Drücken Sie dann auf den **MODE**-Regler und folgen Sie den oben beschriebenen Schritten 2 und 3.

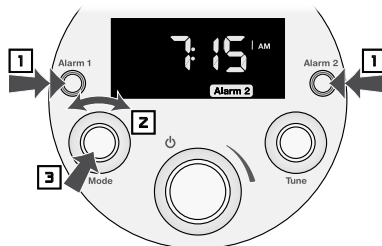

### Einstellen eines Weckmodus

Bei der Verwendung der Aufwachen-mit-Musik-Funktion ist zu beachten, dass die zuletzt gewählte Quelle und Lautstärke für den Weckmodus verwendet werden.

- 1 Drücken Sie die Tasten **ALARM 1** oder **ALARM 2** Teinmal oder mehrmals, um das Wecksystem und den Weckmodus einzustellen. Durch einmaliges Drücken wird Aufwachen mit Musik gewählt **M**. Durch nochmaliges Drücken wird Aufwachen mit Weckton gewählt **B**. Durch dreimaliges Drücken wird beides gewählt. Drücken Sie ein viertes Mal auf die Taste und die Weckfunktion wird ausgeschaltet.
- 2 Drücken Sie auf den kombinierten **EIN-/AUSSCHALTER/LAUTSTÄRKEREGLER**, um das Solo auszuschalten. Auf der Anzeige erscheinen die aktuelle Uhrzeit und die Symbole für das/die Wecksystem(e) und den/die gewählten Weckmodus/i.

Dieses Beispiel zeigt, wie die Anzeige aussehen könnte, nachdem das Solo ausgeschaltet wurde. Die aktuelle Uhrzeit wird angezeigt und die Symbole zeigen, dass Alarm 1 mit den Funktionen Aufwachen mit Musik und Weckton und Alarm 2 nur mit der Funktion Weckton aktiviert sind.



## Funktionsweise des Weckvorgangs

Wenn ein Weckvorgang beginnt, fängt das Symbol für den Weckvorgang an zu blinken.

**Wenn Sie Aufwachen mit Weckton gewählt haben**, ertönt der Weckton erst leise, dann in immer höherer Lautstärke.

**Wenn Sie Aufwachen mit Musik gewählt haben**, wird der Radiosender, der beim Stellen des Weckers eingestellt war, mit allmählich ansteigender Lautstärke wiedergegeben.

**Wenn Sie Aufwachen mit Musik und Weckton gewählt haben**, wird der Radiosender, der beim Stellen des Weckers eingestellt war, mit allmählich ansteigender Lautstärke wiedergegeben. Wenn Sie den Wecker nicht innerhalb von fünf Minuten ausgeschaltet haben, hört die Musik auf und der Weckton erfolgt mit allmählich ansteigender Lautstärke.

Um den Wecker auszuschalten, drücken Sie den kombinierten  **EIN-/AUSSCHALTER/LAUTSTÄRKEREGLER**.

## Die Nachweckautomatik

Wenn Sie nach erfolgtem Wecken noch etwas weiter schlafen möchten, steht Ihnen die Nachweckautomatik zur Verfügung. Berühren Sie einfach den Metallrand an der Vorderseite des Solo. Dadurch wird das Wecken nach 10 Minuten wiederholt. Jede weitere Berührung verschiebt das Wecken um weitere 5 Minuten. Das Wecken kann um maximal 60 Minuten hinausgezögert werden. Auf der Anzeige erscheinen die Uhrzeit und ein blinkendes Symbol für ein Wecksystem.



Um zu sehen, wie viel "Schlummerzeit" noch bleibt, berühren Sie den Metallrand einmal. Mit jeder weiteren Berührung werden weitere 5 Minuten zur "Schlummerzeit" hinzugefügt.

Um die Nachweckautomatik aufzuheben, drücken Sie auf die Taste für das aktive Wecksystem.

## Einschlaffunktion

Sie können das Horizon Solo auf eine Wiedergabezeit von bis zu 90 Minuten einstellen. Nach dem eingestellten Zeitpunkt schaltet das Solo sich aus. Wählen Sie die Quelle aus und stellen Sie die gewünschte Lautstärke ein.

- 1 Markieren Sie mit dem **MODE**-Regler das Symbol für die Einschlaffunktion auf der Anzeige.
- 2 Drücken Sie auf den **MODE**-Regler. Das Symbol für die Einschlaffunktion und "OFF" blinken auf der Anzeige.
- 3 Durch Drehen am **MODE**-Regler stellen Sie die Minutenzahl bis zum Ausschalten des Solo ein.
- 4 Drücken Sie auf den **MODE**-Regler. Die Klammern um das Symbol für die Einschlaffunktion blinken einige Male. Die Anzeige kehrt in den vorherigen Modus zurück, wobei das Symbol für die Einschlaffunktion leuchtet.

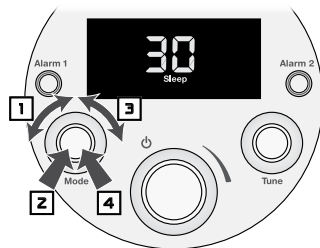

*In diesem Beispiel wird die Zeit bis zum Ausschalten der Einschlaffunktion auf 30 Minuten eingestellt.*

### Hinweise:

- Führen Sie die Schritte **1** bis **3** durch, um die Einschlaffunktion vorzeitig auszuschalten. Drehen Sie den **MODE**-Regler so lange zurück, bis "Off" auf der Anzeige erscheint. Drücken Sie anschließend auf den **MODE**-Regler oder drücken Sie auf den kombinierten **EIN-/AUSSCHALTER/LAUTSTÄRKEREGLER**, um das Solo auszuschalten.
- Berühren Sie den Metallrand am Solo, um die verbleibende Zeit der Schlaffunktion anzeigen zu lassen (siehe die Abbildung des "Berührungsempfindlichen Rands" auf der vorangehenden Seite).

## Audio-Einstellungen

- 1 Zur Auswahl des Symbols für die Bass- oder Höhenfunktion drehen Sie bitte am **MODE**-Regler. Das Symbol für die Bass- bzw. Höhenfunktion erscheint auf der Anzeige.
- 2 Drehen Sie den **MODE**-Regler im Uhrzeigersinn, um die Bass- bzw. Höhenleistung zu erhöhen, und gegen den Uhrzeigersinn, um sie zu verringern.

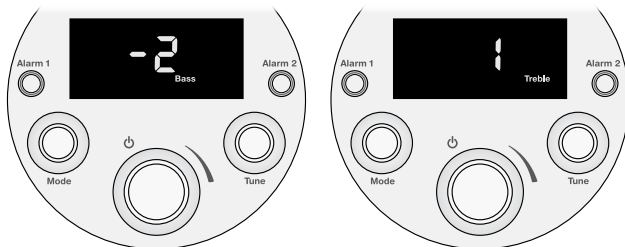

In diesen Beispielen ist der Bass auf -2, die Höhen auf +1 eingestellt.

## Andere Einstellungen

### Informationen zur Anzeige

Wenn Sie Einstellungen Ihres Solos ändern, zeigt die Anzeige Informationen und Symbole, die mit Ihren Änderungen in Zusammenhang stehen. Nach einigen Sekunden kehrt die Anzeige dazu zurück, die Uhrzeit oder die Quelle anzuzeigen, die Sie gerade hören. Sie können selbst wählen, was als Standardanzeige gelten soll.

- 1 Drehen Sie am **MODE**-Regler, um das Symbol Info auf der Anzeige zu markieren.
- 2 Drücken Sie auf den **MODE**-Regler. Die Information erscheint auf der Anzeige.
- 3 Drehen Sie am **MODE**-Regler. Auf der Anzeige erscheinen wechselweise Quelle und Uhrzeit.
- 4 Wenn die von Ihnen gewünschte Standardanzeige eingestellt ist, drücken Sie auf den **MODE**-Regler

Dieses Beispiel zeigt die Anzeige nach Schritt 1. Die Informationen auf der Anzeige blinken.

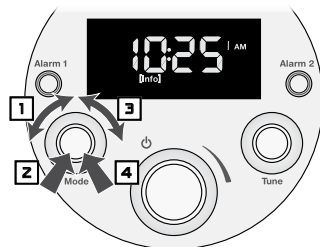



## Helligkeit der Anzeige

Die Helligkeit der Anzeige passt sich automatisch an veränderte Lichtverhältnisse an. Darüber hinaus kann die Grundhelligkeit auf die persönlichen Vorlieben abgestimmt werden.

- 1** Drehen Sie den **MODE**-Regler, um das Symbol für Helligkeit zu markieren.
- 2** Drücken Sie auf den **MODE**-Regler. Das Symbol für Helligkeit und die gegenwärtigen Einstellungen für die Helligkeit leuchten auf.
- 3** Drehen Sie am **MODE**-Regler, um die Einstellungen für die Helligkeit vorzunehmen. Die Skala reicht von 1-20.
- 4** Drücken Sie noch einmal auf den **MODE**-Regler, um die neue Helligkeitseinstellung für die Anzeige zu speichern. Die Klammern um das Symbol für die Helligkeit leuchten einige Male auf. Anschließend kehrt die Anzeige in den vorhergehenden Modus zurück.

*In diesem Beispiel ist die Helligkeit auf 12 eingestellt.*

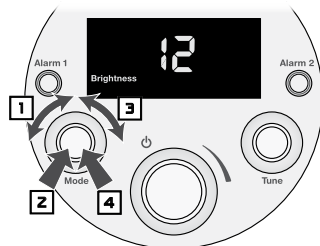

## **Anschließen anderer Geräte**

### **Anschließen von Kopfhörern**

Stecken sie den Stecker des Kopfhörers in die Buchse auf der Vorderseite des Geräts. Dadurch werden die internen Lautsprecher des Solos ausgeschaltet. Sollten Ihre Kopfhörer über die alten, großen Stecker verfügen, brauchen Sie einen Adapter.

### **Verwendung des AUX-Eingangs**

Andere Audiogeräte wie iPods oder tragbare CD-Player können an das Solo mit Hilfe des AUX-Eingang an der Rückseite angeschlossen werden. Sie benötigen ein Kabel mit Stereo-Ministeckern an beiden Enden. Wählen Sie den AUX-Eingang mit dem **MODE**-Regler, wie im Abschnitt "Auswählen einer Quelle" auf Seite 67 beschrieben.

## **Anschließen eines Sicherheitskabels**

An der Rückseite des Solo neben dem Anschluss für die AM-Antenne befindet sich ein Anschluss für ein Sicherheitskabel. Er entspricht den Anschlüssen an vielen Laptops. Schließen Sie ein Computersicherheitskabel zwischen dem Solo und einem stabilen Verankerungspunkt an, um zu vermeiden, dass Ihr Solo gestohlen wird.

## **Speichern der Uhrzeit**

Wenn die Stromversorgung des Solo unterbrochen wird, hält eine spezielle Stromversorgungseinheit, ein sogenanntes "Supercap", die Uhrenfunktionen über einen Zeitraum von 24-48 Stunden aktiv. Sollte das Solo über einen längeren Zeitraum ohne Stromversorgung sein, müssen Sie die Uhrzeit neu einstellen, wenn die Stromversorgung wiederhergestellt ist.

## Eingeschränkte Gewährleistung

Die Boston Acoustics gewährleistet dem ursprünglichen Käufer, dass das Horizon Solo für den Zeitraum von einem Jahr ab Kaufdatum frei von Material- und Verarbeitungsfehlern ist.

Es liegt in Ihrer Verantwortung, das Solo gemäß den beiliegenden Hinweisen aufzustellen und anzuwenden, für einen sicheren Transport zu einem von Boston-Acoustics autorisierten Kundendienst zu sorgen und bei Inanspruchnahme des Kundendienstes einen Kaufnachweis in Form Ihres Kaufbelegs vorzulegen.

Von der Gewährleistung ausgeschlossen sind Schäden, die aus Missbrauch oder unsachgemäßer Verwendung, fehlerhafter Aufstellung, Unfällen, Versand oder Reparaturen/Veränderungen durch eine andere Person als einem autorisierten Kundendienstvertreter der Boston Acoustics entstehen.

Diese Garantie beschränkt sich auf die Produkte der Boston Acoustics und schließt Schäden an anderen angeschlossenen Geräten nicht ein. Diese Garantie umfasst nicht die Kosten für die Entfernung oder erneute Aufstellung des Geräts. Diese Garantie verliert ihre Gültigkeit, wenn die Seriennummer entfernt oder unkenntlich gemacht worden ist. Diese Garantie verleiht Ihnen bestimmte Rechte, die je nach Land variieren können.

## Falls Reparatur oder Wartung nötig werden

Wenden Sie sich zuerst an den Händler, bei dem sie das Produkt erworben haben. Sollte dies nicht möglich sein, schreiben Sie an:

Boston Acoustics, Inc.  
300 Jubilee Drive  
Peabody, MA 01960 USA

Oder nehmen Sie unter folgender Adresse per Email Kontakt mit uns auf  
[support@bostona.com](mailto:support@bostona.com)

Wir werden Sie umgehend beraten, was zu tun ist. Sollte es erforderlich sein, Ihr Horizon Solo an die Fabrik zurückzusenden, schicken Sie es bitte unter Bezahlung der Versandkosten ein. Nach der Reparatur übernehmen wir die Versandkosten für die Rücksendung innerhalb der USA und Canadas.

### Nur für Kunden in der EU



Dieses Symbol auf dem Produkt gibt an, dass das Produkt nicht mit dem Hausmüll entsorgt werden darf. Es muss in einem Sonderbehälter für Elektromüll entsorgt oder beim Kauf eines ähnlichen Produkts an den Händler zurückgegeben werden. Der Hersteller hat für die Wiederverwertung dieses Produkts bezahlt. Dies trägt zu Wiederverwendung und Rückgewinnung von Rohstoffen bei, verringert ungünstige Folgen für Umwelt und Gesundheit und vermeidet Geldbußen für unsachgemäße Entsorgung.



300 Jubilee Drive, Peabody, MA 01960 USA  
[www.bostonacoustics.com](http://www.bostonacoustics.com)

© 2008. All rights reserved. Boston, Boston Acoustics and BassTrac are registered trademarks, and the B/A ellipse symbol, make it your own, and play smart are trademarks of Boston Acoustics, Inc. 142-003139-1

## Free Manuals Download Website

<http://myh66.com>

<http://usermanuals.us>

<http://www.somanuals.com>

<http://www.4manuals.cc>

<http://www.manual-lib.com>

<http://www.404manual.com>

<http://www.luxmanual.com>

<http://aubethermostatmanual.com>

Golf course search by state

<http://golfingnear.com>

Email search by domain

<http://emailbydomain.com>

Auto manuals search

<http://auto.somanuals.com>

TV manuals search

<http://tv.somanuals.com>