

SOUNDDOCK[™]

DIGITAL MUSIC SYSTEM

Owner's Guide

Brugervejledning

Bedienungsanleitung

Guía de usuario

Notice d'utilisation

Manuale di istruzioni

Gebruiksaanwijzing



Bruksanvisningen



IMPORTANT SAFETY INSTRUCTIONS

Please read this owner's guide

Please take the time to follow the instructions in this owner's guide carefully. It will help you set up and operate your system properly and enjoy all of its advanced features. Please save this owner's guide for future reference.

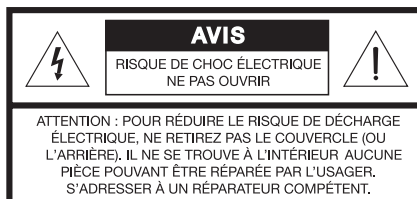
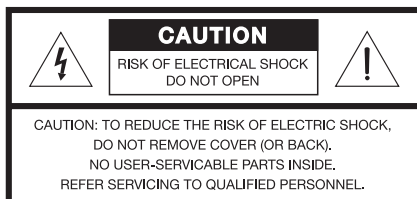

-  **WARNING:** To reduce the risk of fire or electrical shock, do not expose the product to rain or moisture.
-  **WARNING:** The apparatus shall not be exposed to dripping or splashing, and objects filled with liquids, such as vases, shall not be placed on the apparatus. As with any electronic product, use care not to spill liquids into any part of the system. Liquids can cause a failure and/or a fire hazard



The lightning flash with arrowhead symbol, within an equilateral triangle, alerts the user to the presence of uninsulated dangerous voltage within the system enclosure that may be of sufficient magnitude to constitute a risk of electric shock.





The exclamation point within an equilateral triangle alerts the user to the presence of important operating and maintenance instructions in this owner's guide.

-  **WARNING:** No naked flame sources, such as lighted candles, should be placed on the apparatus.
-  **Note:** The product label is located on the bottom of the product.

This product is intended to be used only with the power supply provided. Where the mains plug is used as the disconnect device, such disconnect device shall remain readily operable.

This product must be used indoors. It is neither designed or tested for use outdoors, in recreation vehicles, or on boats.

-  **WARNING:** Keep the remote control battery away from children. It may cause a fire or chemical burn if mishandled. Do not recharge, disassemble, heat above 100° C (212° F), or incinerate. Dispose of used batteries promptly. Replace only with a battery of the correct type and model number.
-  **WARNING:** Danger of explosion if battery is incorrectly replaced. Replace only with Duracell, Eveready, Energizer, Maxell, Toshiba, or Shun Wo CR2032 or DL2032 3-volt lithium battery.

Please dispose of used batteries properly, following any local regulations. Do not incinerate.



C E This product conforms to the EMC directive 89/336/EEC and to the Low Voltage Directive 73/23/EEC. The complete Declaration of Conformity can be found on www.bose.com.

The SoundDock™ system requires iPod® with dock connector. iPod not included. SoundDock is a trademark of Bose Corporation. iPod is a registered trademark and iPod mini is a trademark of Apple Computer, Inc. All other marks are registered trademarks and trademarks of Bose Corporation. All rights reserved.

Important Safety Instructions

1. **Read these instructions** – for all components before using this product.
2. **Keep these instructions** – for future reference.
3. **Heed all warnings** – on the product and in the owner's guide.
4. **Follow all instructions.**
5. **Do not use this apparatus near water or moisture** – Do not use this product near a bathtub, washbowl, kitchen sink, laundry tub, in a wet basement, near a swimming pool, or anywhere else that water or moisture are present.
6. **Clean only with a dry cloth** – and as directed by Bose Corporation. Unplug this product from the wall outlet before cleaning.
7. **Do not block any ventilation openings. Install in accordance with the manufacturer's instructions** – To ensure reliable operation of the product and to protect it from overheating, put the product in a position and location that will not interfere with its proper ventilation. For example, do not place the product on a bed, sofa, or similar surface that may block the ventilation openings. Do not put it in a built-in system, such as a bookcase or a cabinet that may keep air from flowing through its ventilation openings.
8. **Do not install near any heat sources, such as radiators, heat registers, stoves or other apparatus (including amplifiers) that produce heat.**
9. **Only use attachments/accessories specified by the manufacturer.**
10. **Do not install near any heat sources, such as radiators, heat registers, stoves or other apparatus (including amplifiers) that produce heat.**
11. **Use only with the cart, stand, tripod, bracket or table specified by the manufacturer or sold with the apparatus. When a cart is used, use caution when moving the cart/apparatus combination to avoid injury from tip-over.**
12. **Unplug this apparatus during lightning storms or when unused for long periods of time** – to prevent damage to this product.
13. **Refer all servicing to qualified service personnel. Servicing is required when the apparatus has been damaged in any way: such as power supply cord or plug is damaged; liquid has been spilled or objects have fallen into the apparatus; the apparatus has been exposed to rain or moisture, does not operate normally, or has been dropped** – Do not attempt to service this product yourself. Opening or removing covers may expose you to dangerous voltages or other hazards. Please call Bose to be referred to an authorized service center near you.
14. **To prevent risk of fire or electric shock, avoid overloading wall outlets, extension cords, or integral convenience receptacles.**
15. **Do not let objects or liquids enter the product** – as they may touch dangerous voltage points or short-out parts that could result in a fire or electric shock.
17. **See product enclosure for safety related markings.**
18. **Use proper power sources** – Plug the product into a proper power source, as described in the operating instructions or as marked on the product.



Information about products that generate electrical noise

If applicable, this equipment has been tested and found to comply with the limits for a Class B digital device, pursuant to Part 15 of the FCC rules. These limits are designed to provide reasonable protection against harmful interference in a residential installation. This equipment generates, uses, and can radiate radio frequency energy and, if not installed and used in accordance with the instructions, may cause harmful interference to radio communications. However, this is no guarantee that interference will not occur in a particular installation. If this equipment does cause harmful interference to radio or television reception, which can be determined by turning the equipment off and on, you are encouraged to try to correct the interference by one or more of the following measures:

- Reorient or relocate the receiving antenna.
- Increase the separation between the equipment and receiver.
- Connect the equipment to an outlet on a different circuit than the one to which the receiver is connected.
- Consult the dealer or an experienced radio/TV technician for help.

This product complies with the Canadian ICES-003 Class B specification.

INTRODUCING THE SOUNDDOCK™ DIGITAL MUSIC SYSTEM

How this system takes your iPod® sound public

Congratulations on your choice of the SoundDock™ digital music system from Bose.

Designed specifically to work with your iPod, this system provides high-quality audio performance that invites your music to come out and play. Don't be surprised if it attracts a wide audience of people who love the sound.

With the SoundDock digital music system, you get:

- a credit card-sized remote to control system volume and basic iPod functions from almost anywhere in the room
- control of your iPod while it is docked in the system
- compatibility with any size iPod that has a docking connector on the bottom (Figure 1)

Figure 1

iPod docking connector assures compatibility

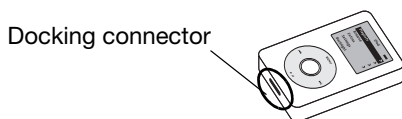

- recharging of the battery while your iPod is docked in the system

Unpacking and setting up

Check the carton for all of the parts shown (Figure 2).

Save the carton for possible future use. It provides the best means to repack the system for transporting it outside your residence.

Figure 2

Carton contents

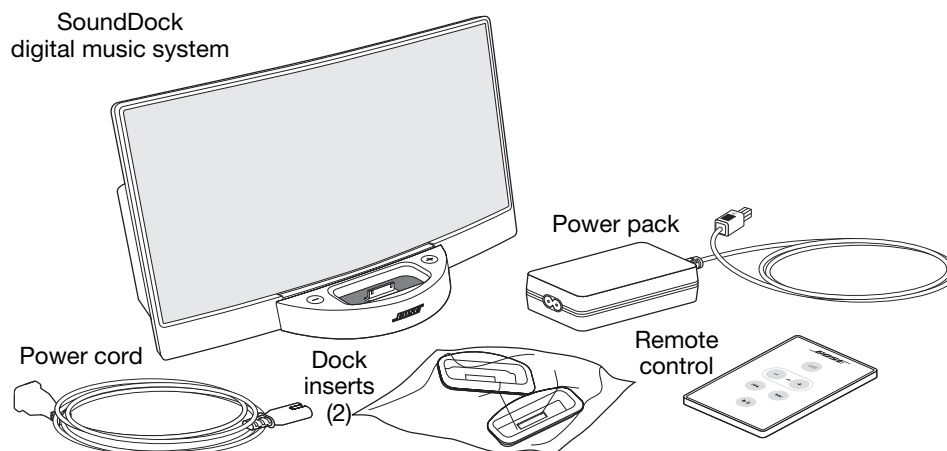

Place the system on a firm and level surface. Its speaker drivers are shielded, which limits the possibility of video interference if it is placed near a computer or video screen.

Using the correct insert

Before you enjoy the sound, you need to install the proper insert in the dock on the front of the system. Then you can plug the system in.

To install the proper insert:

1. Check the bottom of each insert for the label that identifies it as A or B.
2. In the chart on the right, locate your iPod and the mark that indicates which insert it works with: A or B.

Note: *Using the correct insert ensures the proper fit for your iPod.*

3. Position the selected insert over the dock.
4. Press on both sides of the insert until it sits firmly in place (Figure 3).

Figure 3

Installing an insert

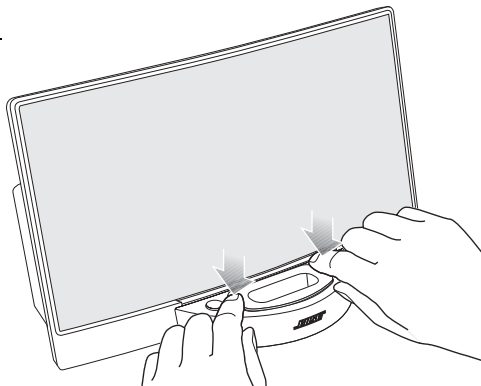

Note: *You can remove and replace this insert with the other one that is provided. This allows you to use the system with iPods of different sizes. For details, see "To remove an insert from the dock" on page 9.*

 20 GB 40 GB	X		X
 10 GB 15 GB 20 GB 30 GB 40 GB	X X X		X X
 mini	X		
 30 GB Photo 40 GB Photo 60 GB Photo	X		X X

INTRODUCING THE SOUNDDOCK™ DIGITAL MUSIC SYSTEM

Connecting to power

With the proper insert installed, you can now plug in the system.

1. Notice the arrow on top of the cable connector from the power pack (Figure 4).
2. Line up this arrow with the one on the back of the system as you insert the connector into the jack.
3. Insert the small connector end of the power cable into the jack on the power pack.
4. Plug the other end of this cable into a wall outlet.

Figure 4

Plugging in the system

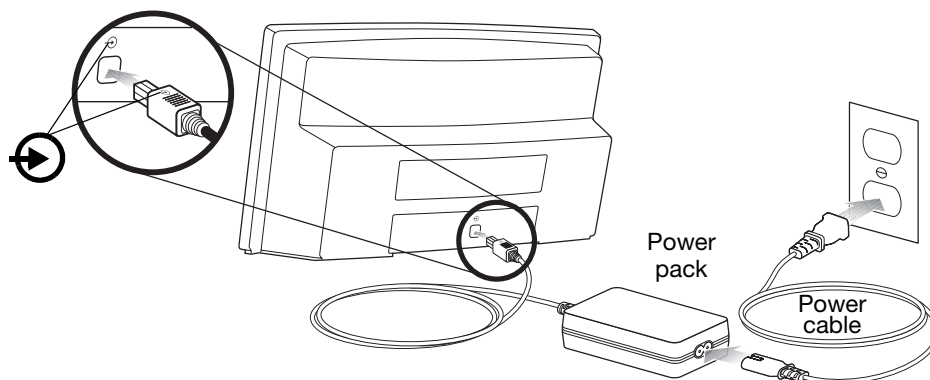

To check for iPod compatibility

For the SoundDock™ system remote control to work as expected, your iPod must have the proper version (or later) of Apple software installed (Figure 5).

Figure 5

Software version for each iPod type

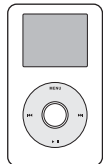
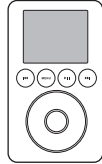
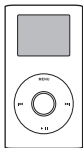
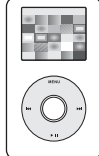
iPod models	 20 GB 40 GB	 10 GB 15 GB 20 GB 30 GB 40 GB	 mini	 30 GB Photo 40 GB Photo 60 GB Photo
Required version (or later) of Apple software	3.0	2.2	1.2	1.0

To check the software version your iPod is currently running, select Settings, About, Version on the iPod display.

If you need to upgrade, simply visit the Apple iPod website and follow the instructions there for a free download. Go to:

<http://www.apple.com/ipod/download/>

Using the system

Your SoundDock™ digital music system is ready to go as soon as you plug it in. Simply set your iPod to play what you want and insert it into the dock on the front of the system (Figure 6).

Figure 6

Volume controls and iPod dock

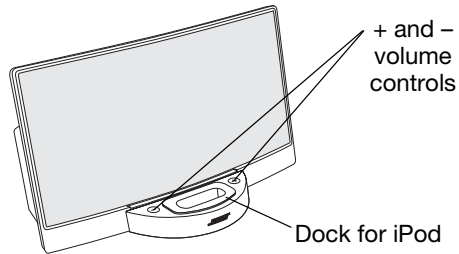

- You should hear the music immediately. If you do not, refer to “Troubleshooting” on page 9.
- The + and – buttons on either side of the dock (above) allow you to adjust the system volume.
- Whenever your iPod is docked in the system, it recharges (until fully charged).

🎵 **Note:** When earphones are plugged into your iPod, sound comes from both the earphones and the system.

Taking control

Use the remote to control the sound as you move around the room.

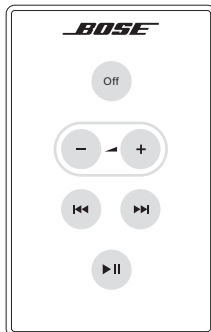

- Press **Off** once to turn off your iPod. It continues charging while in the dock.
- Turn on your iPod and press **- - +** to adjust the system volume. Press and hold for faster adjustment.
- Press **⏪** once to return to the beginning of the current track or twice to skip to the beginning of the previous track. Press and hold to scan backward quickly through a track.
- Press **⏩** once to skip to the next track. Press and hold to scan forward quickly through a track.
- Press **▶||** once to pause play; again, to resume it. Press and hold to turn off your iPod.

Other control options:

- To mute the SoundDock™ system

Press  to temporarily halt playback, set the system volume to its lowest level, or turn off your iPod.

Using your iPod:

- iPod navigation controls are fully functional while your iPod is docked in the system.
- The iPod volume jog wheel changes the headphone volume only. It has no effect on the SoundDock system volume.

Maintaining the system

Changing the remote control battery is the only regular maintenance that is required. You may also clean the system as needed.

Battery replacement

- Replace the remote control battery when it stops operating (normally every year or two), or its range seems reduced.
- Use only a Duracell, Eveready, Energizer, Maxell, Toshiba, or Shun Wo CR2032 or DL2032 3-volt lithium battery.
- Keep in mind that lighting and other room conditions, in addition to battery age, can affect the operating range of an infrared remote control.

Figure 7

Inserting a new battery

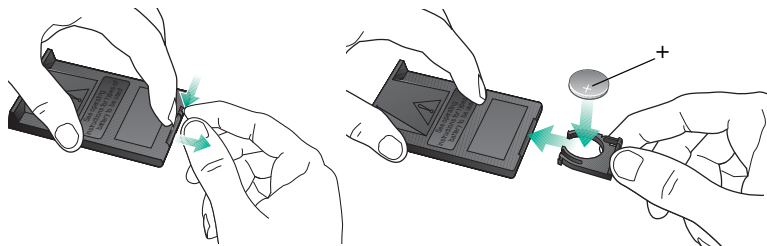
**To clean the system**

Wipe the system using a soft dry cloth. You can also lightly vacuum the grille.

- Do not use solvents, chemicals, or sprays.
- Do not allow liquids to spill or objects to drop into any openings.

To remove an insert from the dock

1. With your thumbs on the front of the dock near the Bose® logo, and your index fingers inside it, pinch until the rear of the insert lifts up (Figure 8).
2. Lift out the insert and replace it with the one you need.

Figure 8

Removing an insert

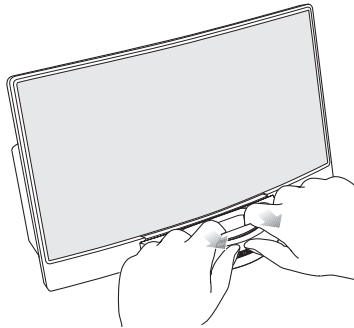

Troubleshooting

Problem	What to do
Your iPod does not dock properly	<ul style="list-style-type: none"> • Make sure the dock insert is the proper fit for your iPod (refer to “Using the correct insert” on page 5). • Remove your iPod from the dock and check for obstructions on the connectors in the dock and on your iPod. Then reseal it in the dock.
No sound	<ul style="list-style-type: none"> • Make sure the system is plugged in, your iPod is turned on, and a music track is selected and playing. • Press the Play/Pause button on the remote control. • Increase the volume setting for the system. • Remove your iPod from the dock, wait briefly, then reseal it. You may need to do this a few times. • Make sure your iPod is running compatible software (refer to “To check for iPod compatibility” on page 6).
No sound <i>and</i> your iPod is not charging	<ul style="list-style-type: none"> • Make sure the power cable is securely plugged into a functioning wall outlet and the symbol on the small connector is matched to the one on the back of the SoundDock™ system. Refer to Figure 4 on page 6. • Make sure your iPod is firmly seated in the dock.

EXPERIENCE THE SOUND

Problem	What to do
No sound after quickly undocking or docking your iPod	<ul style="list-style-type: none"> Remove your iPod from the dock, wait 5 seconds, and return it to the dock. Unplug the power cable for 1 minute, then plug it back in. This resets the system.
Your iPod does not respond to the SoundDock™ remote control buttons shown: 	<ul style="list-style-type: none"> Remove your iPod from the dock, wait briefly, then reseal it. You may need to do this a few times. Try the remote from a different location. If it works there, strong lighting or other room conditions may be causing the problem. Make sure nothing blocks the infrared (IR) signal path from the remote to your SoundDock system. Wipe off the small lens on the front end of the remote. Check the remote control battery to make sure the + side is up as shown in Figure 7 on page 8. Replace the remote control battery. Make sure your iPod is running compatible software (refer to “To check for iPod compatibility” on page 6).
Your SoundDock system does not respond to its remote commands or to the + and – volume buttons on the front of the system	<ul style="list-style-type: none"> Unplug the power cable for 1 minute, then plug it back in. This resets the system. Contact Bose® Customer Service about the problem.

Customer Service

For questions about the SoundDock digital music system, contact your local Bose dealer. To contact Bose directly, see the address list included in the carton.

Warranty

Your SoundDock digital music system is covered by a transferable limited warranty. See your product registration card for details.

Please be sure to fill out the information section on the card and mail it to Bose. Or, to register online, select Product Registration at the bottom of the Customer Service page of our website:

www.bose.com

Technical Information

Power rating

100-240V \sim 50-60Hz, 1.5A-0.8A, 64-77VA

System size and weight

6.65"H x 11.91"W x 6.48"D
 (16.89 cm x 30.26 cm x 16.47 cm)
 4.56 lb (2.1 kg)

VIGTIGE SIKKERHEDSINSTRUKTIONER

Læs denne brugervejledning

Tag dig tid til at følge denne brugervejledning omhyggeligt. Den vil hjælpe dig til at installere og betjene systemet korrekt, så du kan drage nytte af alle dets avancerede funktioner. Gem din brugervejledning til fremtidig brug.

ADVARSEL: Produktet må ikke udsættes for regn eller fugtighed af hensyn til risikoen for brand eller elektrisk stød.

ADVARSEL: Apparatet må ikke udsættes for dryp eller vandstænk, og objekter fyldt med vand – som f.eks. en vase – må ikke placeres på apparatet. Som ved alle elektriske apparater skal du passe på ikke at spilde væske på nogen af systemdelene. Hvis der spildes væske, kan der opstå fejl i systemet og/eller opstå fare for brand.

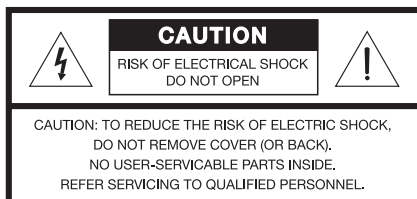

En ligesidet trekant med et lyn med pilehoved indeni gør brugeren opmærksom på, at der i systemets kabinet kan være isoleret farlig spænding, der kan være så kraftig, at der er risiko for elektrisk stød.



Et udråbstegn inden i en ligesidet trekant gør brugeren opmærksom på, at der findes vigtige betjenings- og vedligeholdelsesinstruktioner i denne brugervejledning.

ADVARSEL: Der må ikke anbringes åben ild, f.eks. tændte stearinlys, på apparatet.

Bemærk: Produktmærkaten er placeret i bunden af produktet.

Dette produkt må kun bruges med den medfølgende strømforsyning. Hvis netstikket anvendes som afbryder, skal denne afbryder være let at betjene.

Dette produkt skal anvendes inden døre. Det er hverken designet eller testet til udendørs brug i fritidskøretøjer eller i lystbåde.

ADVARSEL: Opbevar fjernbetjeningens batteri utilgængeligt for børn. Hvis det håndteres forkert, kan der opstå brand eller kemiske brandsår. Batteriet må ikke genoplades, skilles ad, opvarmes til over 100 °C eller brændes. Bortskaf brugte batterier omgående. Udskift kun batteriet med den rigtige type batteri og det rigtige modelnummer.

ADVARSEL: Hvis batteriet udskiftes forkert, er der eksplosionsfare. Udskift kun batteriet med et Duracell, Eveready, Energizer, Maxell, Toshiba eller Shun Wo CR2032 eller DL2032 3 V lithiumbatteri.

Bortskaf brugte batterier korrekt ifølge gældende lovgivning. Batterier må ikke brændes.

CE Dette produkt opfylder EMC-direktiv 89/336/EEC og lavspændingsdirektiv 73/23/EEC. Den fulde overensstemmelseserklæring finder du på adressen <http://www.bose.com/guides>.



SoundDock™-systemet kræver iPod® med dockstik. iPod medfølger ikke. SoundDock er et varemærke, som tilhører Bose Corporation. iPod er et registreret varemærke, og iPod mini er et varemærke, som tilhører Apple Computer, Inc. Alle andre mærker er registrerede varemærker og varemærker, som tilhører Bose Corporation. Alle rettigheder forbeholdes.

INTRODUKTION TIL DET DIGITALE SOUNDDOCK™-MUSIKSYSTEM

Sådan bringer systemet lyden fra din iPod® ud i rummet

Tillykke med valget af det digitale SoundDock™-musiksystem fra Bose.

Dette system er udviklet specielt til at fungere sammen med din iPod og giver en høj lyd kvalitet, der får musikken til at lyde godt. Bliv ikke overrasket, hvis det tiltrækker en masse mennesker, der er vilde med lyden.

Med det digitale SoundDock-musiksystem får du:

- en fjernbetjening på størrelse med et kreditkort, så du kan styre systemets lydstyrke og de grundlæggende iPod-funktioner fra næsten overalt i rummet
- kontrol over din iPod, mens den dockes i systemet
- kompatibilitet med enhver størrelse iPod, som har et dockingstik i bunden (Figur 1)

Figur 1

iPod-dockingstik sikrer kompatibilitet

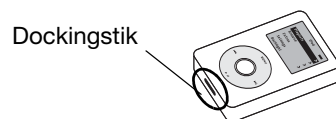

- genopladning af batteriet, mens din iPod dockes i systemet

Udpakning og opsætning

Kontroller, at kassen indeholder alle de viste dele (Figur 2).

Gem kassen til evt. senere brug. Den er god at have, hvis systemet senere skal pakkes ned med henblik på transport uden for hjemmet.

Figur 2

Kassens indhold

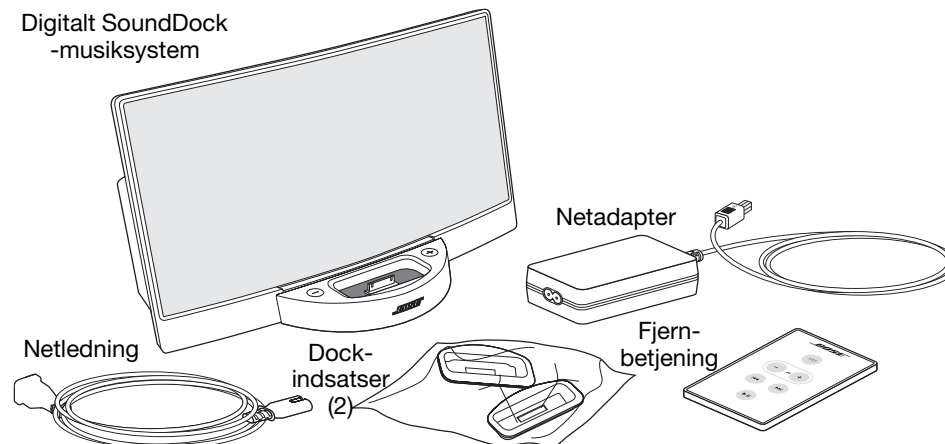

Anbring systemet på en fast og plan overflade. Højtalerdriverne er afskærmede. Dette begrænser muligheden for videointerferens, hvis systemet er placeret i nærheden af en computer- eller videoskærm.

Brug af den rigtige indsats

Før du kan få fornøjelse af lyden, skal du installere den rigtige indsats i docken på systemets forside. Derefter kan du tilslutte systemet.

Installering af den rigtige indsats:

1. Kontroller undersiden af hver indsats for at finde ud af, om mærkaten identificerer den som A eller B.
2. I oversigten til højre finder du din iPod og mærket, som angiver, hvilken indsats den fungerer sammen med: A eller B.

🎵 Bemærk: Brug af den rigtige indsats sikrer, at din iPod sidder rigtigt.



3. Placer den valgte indsats over docken.
4. Tryk på begge sider af indsatsen, indtil den sidder godt fast (Figur 3).

Figur 3

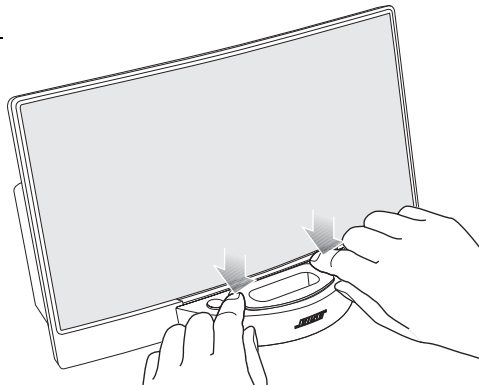
Installering af indsats

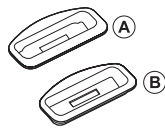

🎵 Bemærk: Du kan fjerne denne indsats og udskifte den med den anden indsats, der medfølger. Dette giver dig mulighed for at bruge systemet sammen med iPods i forskellige størrelser. Se "Fjernelse af indsats fra docken" på side 8 for at få yderligere oplysninger.

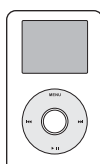
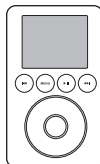
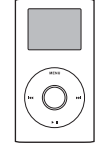
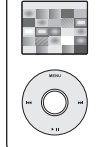
		A	B
			
 20 GB 40 GB		X	X
 10 GB 15 GB 20 GB 30 GB 40 GB		X X X	X X
 mini		X	
 30 GB Photo 40 GB Photo 60 GB Photo		X	X X

Tilslutning af strøm

Når den rigtige indsats er installeret, kan du tilslutte systemet.

1. Bemærk pilen på kabelstikket fra netadapteren (Figur 4).
2. Sørg for, at denne pil er på linje med pilen på bagsiden af systemet, når du sætter stikket i.
3. Slut den ende af netledningen med det mindste stik til stikket på netadapteren.
4. Sæt den anden ende af ledningen i en stikkontakt.

Figur 4

Tilslutning af systemet

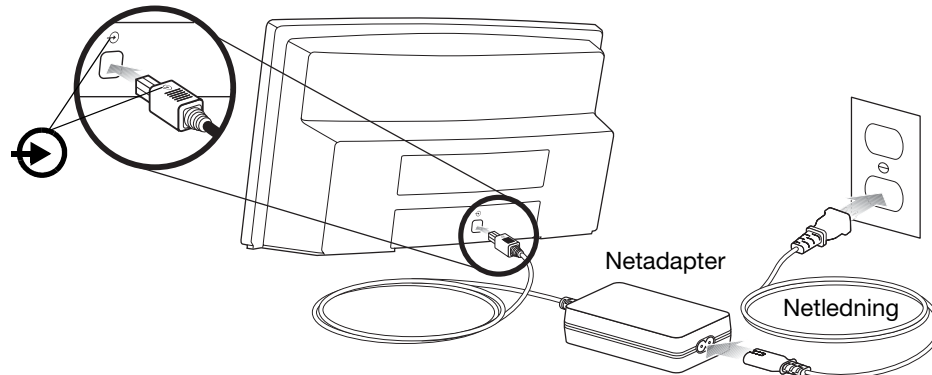



Kontrol af iPod-kompatibilitet

For at fjernbetjeningen til SoundDock™-systemet kan fungere som forventet, skal din iPod have den korrekte version (eller senere) af Apple-software installeret (Figur 5).

Figur 5

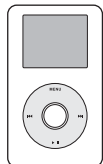
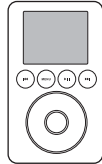
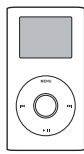
Softwareversion til hver iPod-type

iPod-modeller	 20 GB 40 GB	 10 GB 15 GB 20 GB 30 GB 40 GB	 mini	 30 GB Photo 40 GB Photo 60 GB Photo
Krævet version (eller senere) af Apple-software	3.0	2.2	1.2	1.0

Hvis du vil se, hvilken softwareversion din iPod kører i øjeblikket, skal du vælge Indstillinger, Om og Version på iPod-displayet.

Hvis det er nødvendigt at opgradere, skal du blot besøge Apple iPods websted og følge vejledningen for gratis download. Gå til:

<http://www.apple.com/ipod/download/>

OPLEV LYDEN

Brug af systemet

Det digitale SoundDock™-musiksystem er klar til brug, så snart det er tilsluttet. Du skal blot indstille din iPod til at spille det, du ønsker, og sætte den i docken på systemets forside (Figur 6).

Figur 6

Volumenkontroller og iPod-dock

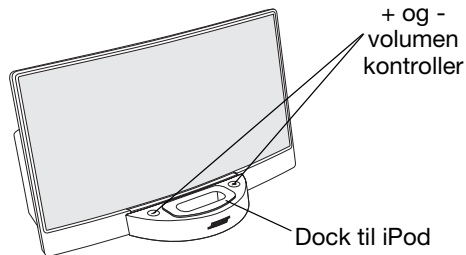

- Du bør straks kunne høre musikken. Se "Fejlfinding" på side 8, hvis du ikke kan høre musikken.
- Knapperne + og - på hver side af docken (ovenfor) giver dig mulighed for at regulere systemets lydstyrke.
- Når din iPod er docket i systemet, genoplades den (indtil den er fuldt opladet).

🎵 **Bemærk:** Når hovedtelefoner er sluttet til din iPod, kommer lyden både fra hovedtelefonerne og systemet.

Kontrol

Brug fjernbetjeningen til at regulere lyden med, når du bevæger dig rundt i rummet.

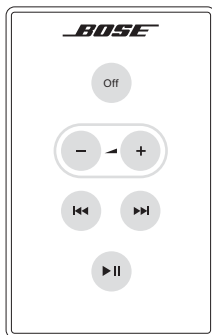

- Tryk på **Off** én gang for at slukke for din iPod. Opladningen fortsætter, når den er i docken.
- Tænd for din iPod, og tryk på **- - +** for at regulere systemets lydstyrke. Tryk på knappen og hold den nede for at foretage hurtigere regulering.
- Tryk på **⏮** én gang for at gå tilbage til starten af det aktuelle nummer eller to gange for at hoppe tilbage til starten af forrige nummer. Tryk på knappen og hold den nede for hurtigt at søge bagud i et nummer.
- Tryk på **⏭** én gang for at hoppe til næste nummer. Tryk på knappen og hold den nede for hurtigt at søge fremad i et nummer.
- Tryk på **⏸** én gang for at stoppe afspilningen midlertidigt, og tryk på knappen igen for at genoptage afspilningen. Tryk på knappen og hold den nede for at slukke for din iPod.

Andre betjeningsmuligheder:

- Afbrydelse af lyden i SoundDock™-systemet

Tryk på  for at standse afspilningen midlertidigt, indstille systemets lydstyrke til det laveste niveau eller slukke for din iPod.

Brug af din iPod:

- iPods navigeringsfunktioner virker fuldt ud, mens din iPod dockes i systemet.
- iPod-volumenhjulet ændrer kun lyden i hovedtelefonerne. Det har ingen indvirkning på SoundDock-systemets lydstyrke.

Vedligeholdelse af systemet

Udskiftning af fjernbetjeningens batteri er den eneste nødvendige regelmæssige vedligeholdelse. Du kan også rengøre systemet efter behov.

Udskiftning af batteri

- Udskift fjernbetjeningens batteri, når fjernbetjeningen ikke længere fungerer (som regel efter et til to år), eller når rækkevidden virker reduceret.
- Brug kun et Duracell, Eveready, Energizer, Maxell, Toshiba eller Shun Wo CR2032 eller DL2032 3 V lithiumbatteri.
- Vær opmærksom på, at belysning og andre rumforhold ud over batteriets alder kan påvirke en infrarød fjernbetjenings dækningsområde.

Figur 7

Isætning af et nyt batteri

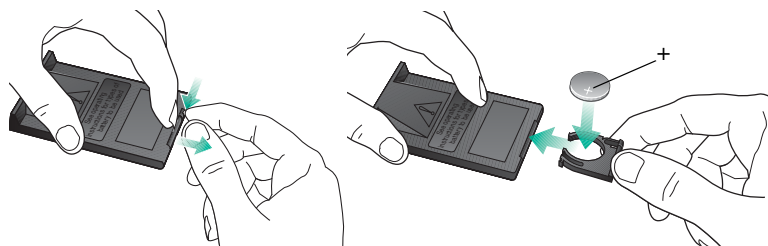
**Rengøring af systemet**

Aftør systemet med en blød, tør klud. Du kan også støvsuge fronten forsigtigt.

- Brug ikke opløsningsmidler, kemikalier eller former for spray.
- Undgå at spilde væske eller tabe objekter i åbningerne.

Fjernelse af indsats fra docken

1. Placer tommelfingrene på dockens front nær Bose®-logoet og pegefingrene inden i den, og klem, indtil indsatsens bagside løftes op (Figur 8).
2. Løft indsatsen ud, og udskift den med den indsats, du skal bruge.

Figur 8

Fjernelse af indsats

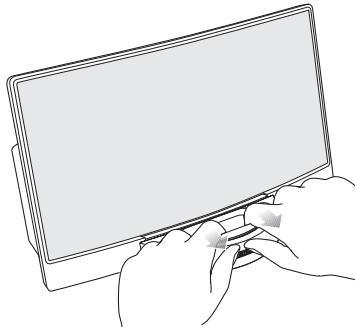

Fejlfinding

Problem	Gør følgende
Din iPod doker ikke korrekt	<ul style="list-style-type: none"> • Kontroller, at dockindsatsen passer til din iPod (se "Brug af den rigtige indsats" på side 4). • Fjern din iPod fra docken, og kontroller, om der er blokeringer på stikkene i docken og på din iPod. Sæt den derefter i docken på ny.
Ingen lyd	<ul style="list-style-type: none"> • Kontroller, at systemet er tilsluttet, at din iPod er tændt, og at et musiknummer er valgt og afspilles. • Tryk på knappen Afspil/Pause på fjernbetjeningen. • Øg systemets volumenindstilling. • Fjern din iPod fra docken, vent et øjeblik, og isæt den dernæst på ny. Det kan være nødvendigt at gøre dette flere gange. • Kontroller, at din iPod kører kompatibel software (se "Kontrol af iPod-kompatibilitet" på side 5).
Ingen lyd og din iPod oplader ikke	<ul style="list-style-type: none"> • Kontroller, at netledningen er sat korrekt i en driftssikker stikkontakt, og at symbolet på det mindste stik svarer til det, der sidder på bagsiden af SoundDock™-systemet. Se Figur 4 på side 5. • Kontroller, at din iPod sidder korrekt i docken.

Problem	Gør følgende
Ingen lyd efter hurtig undocking eller docking af din iPod	<ul style="list-style-type: none"> Fjern din iPod fra docken, vent fem sekunder, og sæt den derefter i docken på ny. Tag netledningen ud, vent et minut, og isæt den derefter på ny. Derved nulstilles systemet.
Din iPod reagerer ikke på de viste SoundDock™-fjernbetjeningsknapper: 	<ul style="list-style-type: none"> Fjern din iPod fra docken, vent et øjeblik, og isæt den dernæst på ny. Det kan være nødvendigt at gøre dette flere gange. Afprøv fjernbetjeningen et andet sted. Hvis den virker dér, kan kraftigt lys eller andre rumforhold være årsag til problemet. Kontroller, at der ikke er noget, som blokerer den infrarøde signalvej fra fjernbetjeningen til SoundDock-systemet. Aftør den lille linse på fjernbetjeningens frontende. Kontroller fjernbetjeningens batteri for at sikre, at + siden vender opad som vist i Figur 7 på side 7. Udskift fjernbetjeningens batteri. Kontroller, at din iPod kører kompatibel software (se "Kontrol af iPod-kompatibilitet" på side 5).
SoundDock-systemet reagerer ikke på fjernbetjeningskommandoer eller på volumenknapperne + og - på systemets forside	<ul style="list-style-type: none"> Tag netledningen ud, vent et minut, og isæt den derefter på ny. Derved nulstilles systemet. Kontakt Bose® Kundeservice angående problemet.

Kundeservice

Hvis du har spørgsmål angående det digitale SoundDock-musiksystem, kan du kontakte den lokale Bose-forhandler. Se adresselisten i kassen, hvis du ønsker at kontakte Bose direkte.

Garanti

Det digitale SoundDock-musiksystem er dækket af en begrænset garanti, der kan overføres. Se produktregistreringskortet for at få yderligere oplysninger.

Udfyld kortet, og send det til Bose. Du kan også foretage onlineregistrering. Vælg Produktregistrering nederst på kundeservicesiden på vores websted:

www.bose.com

Tekniske oplysninger

Nominal effekt

100-240 V ~ 50-60 Hz, 1,5 A - 0,8 A, 64-77 VA



Systemets størrelse og vægt

6,65"H x 11,91"B x 6,48"D
(16,89 cm x 30,26 cm x 16,47 cm)
2,1 kg

WICHTIGE SICHERHEITSHINWEISE

Lesen Sie diese Bedienungsanleitung aufmerksam durch.

Beachten Sie sorgfältig die Hinweise in dieser Anleitung. Die Anleitung unterstützt Sie beim Aufbau und ordnungsgemäßen Betrieb des Systems und seiner modernen Funktionen. Bewahren Sie die Bedienungsanleitung zum späteren Nachschlagen auf.

-  **WARNUNG:** Um Brände und Stromschläge zu vermeiden, darf dieses Produkt weder Regen noch Feuchtigkeit ausgesetzt werden.
-  **WARNUNG:** Schützen Sie das Gerät vor tropfenden oder spritzenden Flüssigkeiten, und stellen Sie keine mit Flüssigkeiten gefüllten Gefäße (z. B. Vasen) auf das Gerät. Wie bei allen elektronischen Geräten dürfen niemals Flüssigkeiten ins Innere gelangen. Dadurch kann es zu Fehlfunktionen oder Bränden kommen.

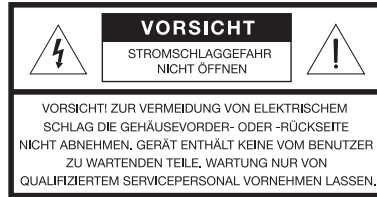
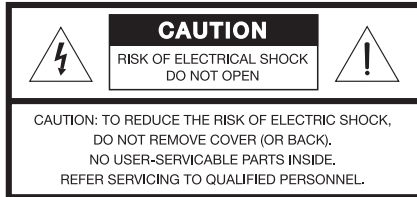

Das Blitzsymbol mit Pfeilspitze in einem gleichseitigen Dreieck weist den Benutzer auf nicht isolierte, gefährliche elektrische Spannung innerhalb des Systemgehäuses hin. Es besteht die Gefahr von Stromschlägen!



Das Ausrufezeichen innerhalb des gleichseitigen Dreiecks macht den Anwender auf wichtige Bedienungs- und Wartungsanweisungen in diesem Benutzerhandbuch aufmerksam.

-  **WARNUNG:** Stellen Sie keine brennenden Kerzen und kein offenes Licht auf das Gerät.

-  **Hinweis:** Das Etikett mit der Produktbezeichnung befindet sich auf der Unterseite des Geräts.

Dieses Produkt darf nur mit dem im Lieferumfang enthaltenen Netzteil betrieben werden. Falls Sie den Netzstecker verwenden, um das Gerät von der Stromversorgung trennen zu können, sollten Sie sicherstellen, dass Sie jederzeit auf den Stecker zugreifen können.

Dieses Produkt ist nicht zum Einsatz im Freien geeignet. Verwenden Sie den Verstärker nur innerhalb von Gebäuden und nicht in Campingfahrzeugen, auf Booten o. ä.

-  **WARNUNG:** Halten Sie die Batterien der Fernbedienung außerhalb der Reichweite von Kindern. Die falsche Behandlung der Fernbedienungsbatterie kann Brände oder Verätzungen verursachen. Versuchen Sie nicht, die Batterie wiederaufzuladen, auseinander zu nehmen, auf eine Temperatur von über 100°C zu erhitzen oder zu verbrennen. Entsorgen Sie verbrauchte Batterien sofort. Ersetzen Sie Batterien nur durch Batterien des richtigen Typs und der richtigen Modellnummer.

-  **WARNUNG:** Bei falsch eingelegter Batterie besteht Explosionsgefahr! Verwenden Sie nur Lithium-Batterien CR2032 oder DL2032 von Duracell, Eveready, Energizer, Maxell, Toshiba oder Shun Wo.

Leere Batterien müssen getrennt entsorgt werden und gehören nicht in den Hausmüll. Verbrennen Sie keine Batterien.



C Dieses Produkt entspricht den Bestimmungen der EMV-Richtlinie 89/336/EWG und der Niederspannungs-Richtlinie 73/23/EWG. Die vollständige Konformitätserklärung ist einsehbar unter www.bose.com.

Das SoundDock™ System muss mit einem iPod™ mit Dockinganschluss verwendet werden. Der iPod gehört nicht zum Lieferumfang. SoundDock ist eine Marke der Bose Corporation.

iPod ist eine eingetragene Marke und iPod mini ist eine Marke von Apple Computer, Inc. Alle anderen genannten Marken sind eingetragene Marken oder Marken der Bose Corporation. Alle Rechte vorbehalten.

SOUNDDOCK™ DIGITAL MUSIC SYSTEM

Mit diesem System wird Ihr iPod™ zum Star

Mit Ihrer Entscheidung für das SoundDock™ Digital Music System von Bose haben Sie eine gute Wahl getroffen.

Dieses System wurde speziell für den iPod entwickelt und ermöglicht die Audiowiedergabe mit hoher Qualität – lassen Sie Ihre Musik raus! Wundern Sie sich nicht, wenn Sie plötzlich ein großes Publikum haben, weil der Sound so fantastisch ist.

Mit dem SoundDock Digital Music System

- erhalten Sie eine kreditkartengroße Fernbedienung, um die Lautstärke und iPod-Grundfunktion von praktisch überall im Raum zu steuern
- können Sie den iPod steuern, während er im System angedockt ist
- erreichen Sie Kompatibilität mit iPods jeder Größe, die über einen Dockinganschluss auf der Unterseite verfügen (Abbildung 1)

Abbildung 1

iPod-Docking-anschluss sorgt für Kompatibilität

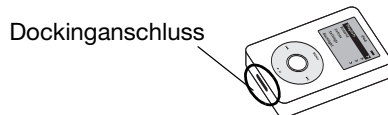

- laden Sie den Akku auf, während der iPod im System angedockt ist

Auspacken und einrichten

Überprüfen Sie, ob die Verpackung alle abgebildeten Teile enthält (Abbildung 2).

Heben Sie den Karton für eine mögliche spätere Verwendung auf. Wenn Sie das System später einmal aus Ihrer Wohnung transportieren möchten, ist es in der Originalverpackung am besten aufgehoben.

Abbildung 2

Kartoninhalt

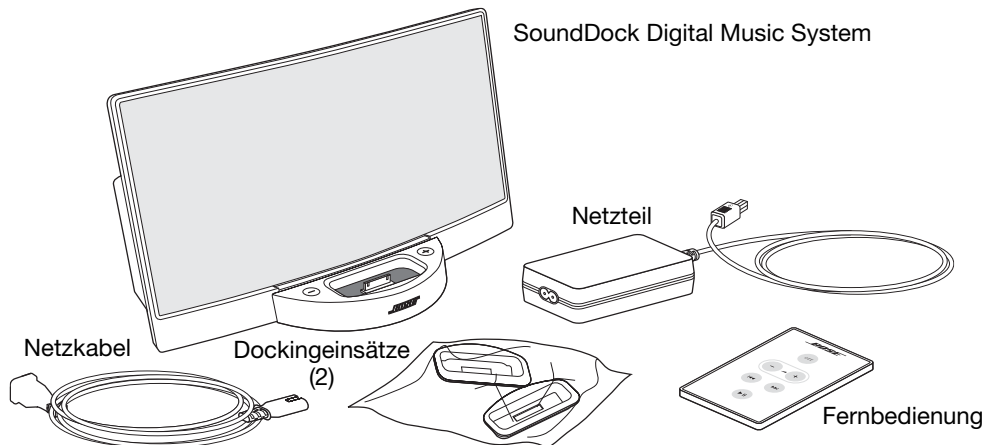

Stellen Sie das System auf einer ebenen, festen Unterlage auf. Die Lautsprecher-Driver sind abgeschirmt, um das Auftreten von Bildstörungen bei einer Aufstellung in der Nähe von Computern oder Fernsehgeräten möglichst zu vermeiden.

Dockingeinsatz auswählen

Bevor Sie Ihre Musik genießen können, müssen Sie den richtigen Einsatz in das Dock auf der Vorderseite des Systems einsetzen. Dann können Sie das System anschließen.

So installieren Sie den richtigen Einsatz:

1. Jeder Einsatz ist auf der Unterseite mit A oder B gekennzeichnet.
2. Suchen Sie in der Tabelle rechts Ihr iPod-Modell und sehen Sie nach, mit welchem Einsatz es verwendet werden kann: A oder B.

🎵 Hinweis: Wählen Sie den richtigen Einsatz aus, damit der iPod korrekt angedockt werden kann.

3. Halten Sie den ausgewählten Einsatz über das Dock.
4. Drücken Sie den Einsatz auf beiden Seiten herunter, bis er fest an seinem Platz sitzt. (Abbildung 3).

Abbildung 3

Einsatz installieren

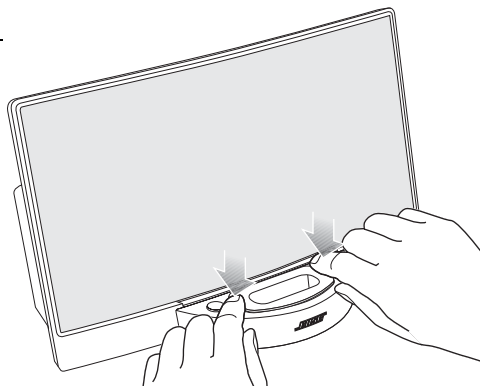

	20 GB 40 GB X	X
	10 GB 15 GB 20 GB 30 GB 40 GB X X X	X X X
	mini X	X
	30 GB Photo 40 GB Photo 60 GB Photo X	X X X

🎵 Hinweis: Sie können diesen Einsatz bei Bedarf herausnehmen und durch den anderen mitgelieferten Einsatz ersetzen. So können Sie iPods verschiedener Größe mit dem System verwenden. Nähere Informationen finden Sie unter „Einsatz aus dem Dock nehmen“ auf Seite 8.

Anschluss an das Stromnetz

Nachdem Sie den richtigen Einsatz eingesetzt haben, können Sie das System anschließen.

1. Beachten Sie den Pfeil auf dem Stecker des Netzteils (Abbildung 4).
2. Richten Sie diesen Pfeil mit dem Pfeil auf der Rückseite des Systems aus, wenn Sie den Stecker in die Buchse stecken.
3. Stecken Sie den kleineren Stecker des Netzkabels in die Buchse am Netzteil.
4. Stecken Sie den anderen Stecker dieses Kabels in eine Steckdose.

Abbildung 4

System
anschließen

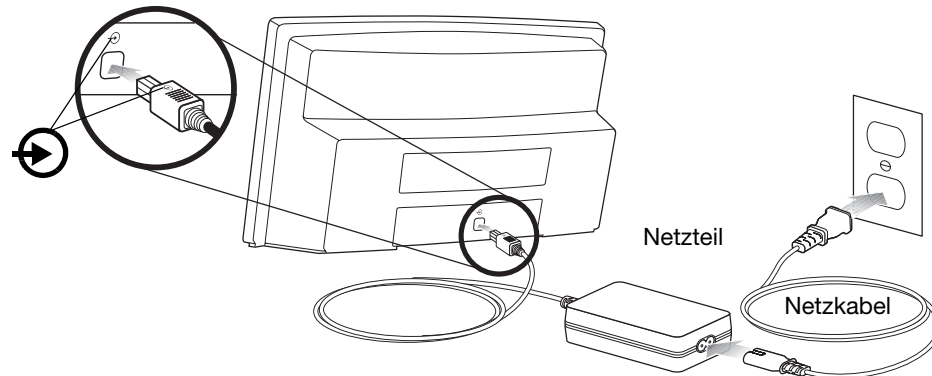

iPod-Kompatibilität überprüfen

Damit die Fernbedienung des SoundDock™ Systems korrekt funktioniert, muss auf dem iPod die richtige Version der Apple-Software installiert sein (Abbildung 5).

Abbildung 5

Softwareversion
für die einzelnen
iPod-Modelle

iPod-Modelle	20 GB 40 GB	10 GB 15 GB 20 GB 30 GB 40 GB	mini	30 GB Photo 40 GB Photo 60 GB Photo
Erforderliche Version (oder höher) der Apple-Software	3.0	2.2	1.2	1.0

Um festzustellen, welche Softwareversion auf Ihrem iPod läuft, wählen Sie auf der iPod-Anzeige Einstellungen, Info, Version.

Wenn Sie ein Upgrade benötigen, besuchen Sie die iPod-Website von Apple und befolgen Sie die Anweisungen für einen kostenlosen Download. Gehen Sie zu:

<http://www.apple.com/ipod/download/>

DAS KLANGERLEBNIS

System verwenden

Das SoundDock™ Digital Music System ist nach dem Anschließen sofort funktionsbereit. Stellen Sie Ihren iPod einfach auf die gewünschte Musik ein und setzen Sie ihn in das Dock auf der Vorderseite des Systems (Abbildung 6).

Abbildung 6

Lautstärkeregelung und iPod-Dock

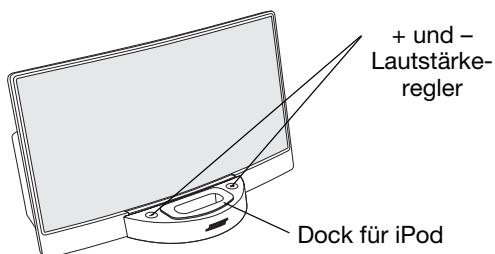

- Sie können die Musik sofort hören. Ist dies nicht der Fall, lesen Sie den Abschnitt „Fehlersuche“ auf Seite 8.
- Mit den Tasten + und – auf den beiden Seiten des Docks (siehe oben) können Sie die Lautstärke des Systems einstellen.
- Wenn der iPod am System angedockt ist, wird er automatisch aufgeladen (bis er vollständig aufgeladen ist).

🎵 **Hinweis:** Wenn Kopfhörer an den iPod angeschlossen sind, ist der Ton über die Kopfhörer und über das System zu hören.

Fernbedienung

Mit der Fernbedienung können Sie die Musik steuern, während Sie sich im Zimmer bewegen.

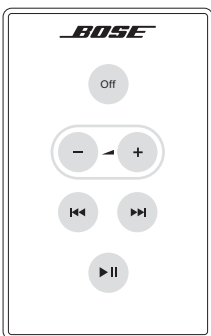

- Drücken Sie einmal auf **Off**, um den iPod auszuschalten. Das Gerät wird weiter aufgeladen, wenn es angedockt ist.
- Schalten Sie den iPod ein und drücken Sie auf **- +**, um die Systemlautstärke zu regeln. Halten Sie die Tasten gedrückt, um die Einstellung schneller zu ändern.
- Drücken Sie einmal auf **⏮**, um zum Anfang des aktuellen Titels zurückzukehren oder zweimal, um zum Anfang des vorherigen Titels zurückzukehren. Halten Sie diese Taste gedrückt, um den Schnelrücklauf durch einen Titel zu aktivieren.
- Drücken Sie ein Mal auf **⏭**, um zum nächsten Titel zu springen. Halten Sie diese Taste gedrückt, um den Schnellvorlauf durch einen Titel zu aktivieren.
- Drücken Sie einmal auf **⏸**, um die Wiedergabe zu unterbrechen, und erneut, um die Wiedergabe fortzusetzen. Halten Sie die Taste gedrückt, um den iPod auszuschalten.

Andere Steuerungsoptionen:

- SoundDock™ System stummschalten

Drücken Sie auf , um die Wiedergabe kurzfristig anzuhalten, stellen Sie die Systemlautstärke auf die niedrigste Einstellung oder schalten Sie den iPod aus.

iPod verwenden:

- Die Steuerungen des iPod können auch verwendet werden, während der iPod am System angedockt ist.
- Der iPod-Lautstärkeregler steuert nur die Lautstärke der Kopfhörer. Er hat keinen Einfluss auf die Lautstärke des SoundDock Systems.

Wartung des Systems

Außer dem regelmäßigen Auswechseln der Batterien für die Fernbedienung ist keine weitere Wartung der Fernbedienung erforderlich. Bei Bedarf können Sie das System reinigen.

Batterien wechseln

- Wechseln Sie die Batterie der Fernbedienung aus, wenn diese nicht mehr verwendet werden kann oder in der Reichweite eingeschränkt scheint. Dies tritt im Normalfall nach jeweils einem oder zwei Jahren auf.
- Verwenden Sie nur Lithium-Batterien CR2032 oder DL2032 von Duracell, Eveready, Energizer, Maxell, Toshiba oder Shun Wo.
- Beachten Sie, dass neben dem Alter der Batterie auch die Beleuchtung und andere Umgebungsbedingungen die Reichweite der Infrarot-Fernbedienung beeinträchtigen können.

Abbildung 7

Neue Batterie einsetzen

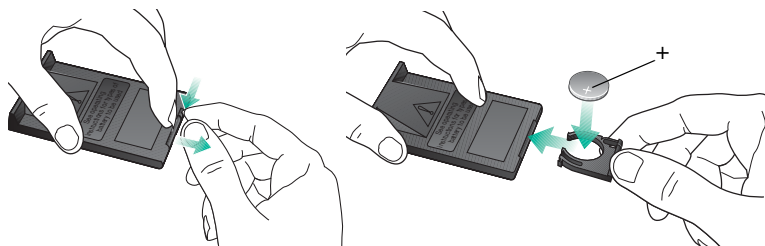
**System reinigen**

Wischen Sie das System nur mit einem trockenen, weichen Tuch ab. Das Lautsprechergitter können Sie vorsichtig mit einem Staubsauger reinigen.

- Verwenden Sie keine Lösungsmittel, andere Chemikalien oder Sprays.
- Auf keinen Fall dürfen Feuchtigkeit oder Gegenstände ins Innere gelangen.

Einsatz aus dem Dock nehmen

1. Legen Sie Ihre Daumen auf die Vorderseite des Docks, nahe dem Bose-Logo, und die Zeigefinger in das Dock. Drücken Sie mit den Zeigefingern Richtung Daumen, bis sich die Rückseite des Einsatzes nach oben bewegt (Abbildung 8).
2. Nehmen Sie den Einsatz heraus und setzen Sie den anderen Einsatz ein.

Abbildung 8

Einsatz
herausnehmen

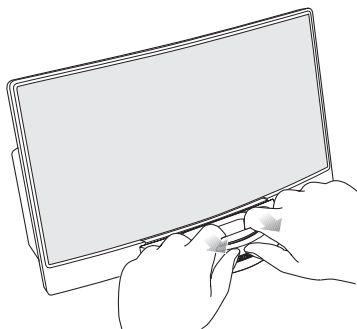

Fehlersuche

Problem	Lösung
iPod lässt sich nicht korrekt andocken	<ul style="list-style-type: none"> • Verwenden Sie den passenden Einsatz für Ihren iPod (siehe „Dockingeneinsatz auswählen“ auf Seite 4). • Nehmen Sie den iPod aus dem Dock und sehen Sie nach, ob sich Fremdkörper im Dock oder am iPod befinden. Setzen Sie den iPod dann wieder ein.
Kein Ton	<ul style="list-style-type: none"> • Überprüfen Sie, ob das System an eine Steckdose angeschlossen ist, der iPod eingeschaltet ist und ein Musiktitel ausgewählt wurde und abgespielt wird. • Drücken Sie die Wiedergabe/Pause-Taste der Fernbedienung. • Erhöhen Sie die Lautstärke für das System. • Nehmen Sie den iPod aus dem Dock, warten Sie einen Moment, und setzen Sie ihn wieder ein. Möglicherweise müssen Sie diesen Vorgang mehrere Male wiederholen. • Überprüfen Sie, ob auf dem iPod kompatible Software ausgeführt wird (siehe „iPod-Kompatibilität überprüfen“ auf Seite 5).
Kein Ton <i>und</i> der iPod wird nicht aufgeladen	<ul style="list-style-type: none"> • Überprüfen Sie, ob das Netzkabel sicher an eine funktionierende Steckdose angeschlossen ist und das Symbol auf dem kleinen Stecker in die gleiche Richtung zeigt wie das auf der Rückseite des SoundDock™ Systems. Siehe Abbildung 4 auf Seite 5. • Überprüfen Sie, ob der iPod fest im Dock sitzt.
Kein Ton nach dem schnellen Herausnehmen oder Andocken des iPods	<ul style="list-style-type: none"> • Nehmen Sie den iPod aus dem Dock, warten Sie 5 Sekunden und docken Sie ihn wieder an. • Ziehen Sie den Netzstecker für 1 Minute ab und schließen Sie ihn wieder an. Auf diese Weise wird das System zurückgesetzt.

Problem	Lösung
<p>Der iPod reagiert nicht auf die abgebildeten Tasten der SoundDock™ Fernbedienung.</p> 	<ul style="list-style-type: none"> • Nehmen Sie den iPod aus dem Dock, warten Sie einen Moment, und setzen Sie in wieder ein. Möglicherweise müssen Sie diesen Vorgang mehrere Male wiederholen. • Probieren Sie die Fernbedienung von einem anderen Platz aus. Lässt sie sich dort verwenden, waren möglicherweise helle Beleuchtung oder andere Umgebungsbedingungen die Ursache des Problems. • Achten Sie darauf, dass keine Hindernisse den Infrarot-Signalweg von der Fernbedienung zum SoundDock System blockieren. Wischen Sie die kleine Linse auf der Vorderseite der Fernbedienung sauber. • Überprüfen Sie, ob die Batterie der Fernbedienung richtig herum eingelegt wurde, mit der Seite + nach oben wie in Abbildung 7 auf Seite 7 gezeigt. • Setzen Sie eine neue Batterie in die Fernbedienung ein. • Überprüfen Sie, ob auf dem iPod compatible Software ausgeführt wird (siehe „iPod-Kompatibilität überprüfen“ auf Seite 5).
<p>Das SoundDock System reagiert nicht auf die Fernbedienung oder die Lautstärketasten + und – auf der Vorderseite des Systems</p>	<ul style="list-style-type: none"> • Ziehen Sie den Netzstecker für 1 Minute ab und schließen Sie ihn wieder an. Auf diese Weise wird das System zurückgesetzt. • Wenden Sie sich an den Bose®-Kundendienst.

Kundendienst

Wenn Sie Fragen zum SoundDock Digital Music System haben, wenden Sie sich an Ihren örtlichen Bose-Händler. Alternativ können Sie sich auch direkt an Bose wenden. Eine Liste mit Kontaktinformationen finden Sie im Versandkarton.

Garantie

Auf das SoundDock Digital Music System wird eine übertragbare eingeschränkte Garantie gewährt. Weitere Informationen entnehmen Sie der Produktregistrierungskarte.

Füllen Sie bitte den Informationsteil der Karte aus, und schicken Sie ihn an Bose. Wenn Sie sich online registrieren möchten, wählen Sie „Product Registration“ unten auf der Kundenservice-Seite der Website:

www.bose.com

Technische Daten

Spannungsversorgung

100-240 V ~ 50-60 Hz, 1,5 A-0,8 A, 64-77 VA

Größe und Gewicht des Systems

16,89 cm x 30,26 cm x 16,47 cm
(Höhe x Breite X Tiefe)
2,1 kg

INSTRUCCIONES DE SEGURIDAD IMPORTANTES

Lea esta guía del usuario

Dedique el tiempo que sea necesario para seguir las instrucciones de esta guía del usuario cuidadosamente, ya que le ayudará a configurar y utilizar correctamente el sistema, y a disfrutar de todas sus funciones avanzadas. Guarde la guía del usuario para utilizarla como material de referencia en el futuro.

⚠️ ADVERTENCIA: Con el fin de reducir el riesgo de descarga eléctrica, no exponga el producto a la lluvia o humedad.

⚠️ ADVERTENCIA: Este aparato no debe recibir salpicaduras ni mojarse, por lo que no deben colocarse sobre él objetos que contengan líquido, como jarrones. Como con cualquier producto electrónico, no derrame líquido en ningún componente del sistema. Los líquidos pueden provocar averías o riesgo de incendio.

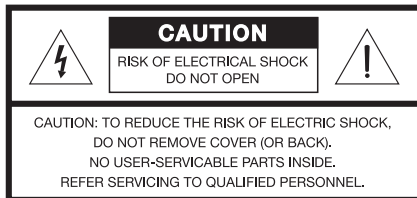

El símbolo de relámpago con una flecha dentro de un triángulo equilátero indica al usuario que la carcasa del sistema puede contener elementos de voltaje sin aislar de magnitud suficiente para constituir un riesgo de descarga eléctrica.



El signo de exclamación dentro de un triángulo equilátero indica al usuario instrucciones de funcionamiento y de mantenimiento importantes en esta guía del usuario.

⚠️ ADVERTENCIA: No coloque sobre el aparato ninguna fuente de llama viva, como velas encendidas.

🎵 Nota: La etiqueta del producto se encuentra en la base.

Este producto sólo se debe utilizar con la fuente de alimentación proporcionada. Cuando se usa la clavija de conexión a la red eléctrica como dispositivo de desconexión, debe ser posible usar este dispositivo de forma inmediata.

Este producto debe utilizarse en espacios interiores. No está diseñado ni ha sido probado para uso al aire libre o en embarcaciones.

⚠️ ADVERTENCIA: Mantenga la pila del mando a distancia fuera del alcance de los niños. Si no se manipula correctamente, puede provocar un incendio o una combustión química. No la recargue ni desmonte, no la caliente por encima de los 100° C (212° F) ni la quemé. Deseche las pilas usadas cuanto antes. Asegúrese de que la pila que utiliza para reemplazarla es del tipo y modelo correcto.

⚠️ ADVERTENCIA: Existe riesgo de explosión si no se reemplaza la pila correctamente. Cámbiela únicamente por pilas de litio de 3 voltios Duracell, Eveready, Energizer, Maxell, Toshiba, o Shun Wo CR2032 o DL2032.

Deseche correctamente las pilas usadas, según las disposiciones locales. No las quemé.



CE Este producto cumple con la directiva sobre compatibilidad electromagnética 89/336/EEC y la directiva sobre límites de tensión 73/23/EEC. Podrá encontrar la declaración de conformidad completa en www.bose.com.

El sistema SoundDock™ requiere un iPod® con conector de acoplamiento. No se incluye el iPod.

SoundDock es una marca comercial de Bose Corporation.

iPod es una marca registrada e iPod mini es una marca comercial de Apple Computer, Inc.

Todas las demás marcas son marcas registradas y marcas comerciales de Bose Corporation. Reservados todos los derechos.

INTRODUCCIÓN AL SISTEMA DE MÚSICA DIGITAL SOUNDDOCK™

Un sistema con el que podrá escuchar en grupo la música del iPod®

Le felicitamos por haber adquirido el sistema de música digital SoundDock™ de Bose.

Este sistema, que ha sido diseñado específicamente para su iPod, proporciona audio de alta calidad que invita a escuchar música. Ya verá como su sonido atrae a mucha gente.

Con el sistema de música digital SoundDock, obtiene:

- un control remoto del tamaño de una tarjeta de crédito para controlar el volumen del sistema y las funciones básicas de iPod desde cualquier lugar de la sala
- control del iPod mientras está acoplado al sistema
- compatibilidad con un iPod de cualquier tamaño que tenga un conector de acoplamiento en la parte inferior (Figura 1)

Figura 1

El conector de acoplamiento del iPod garantiza la compatibilidad

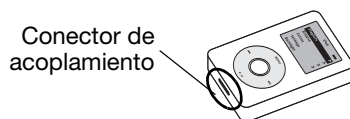

- recarga de la batería mientras el iPod está acoplado al sistema

Desembalaje y configuración

Compruebe que la caja contiene todas las piezas indicadas (Figura 2).

Guardé la caja por si le hiciera falta más adelante. Es la mejor manera de volver a empaquetar el sistema para trasladarlo fuera de casa.

Figura 2

Contenido de la caja

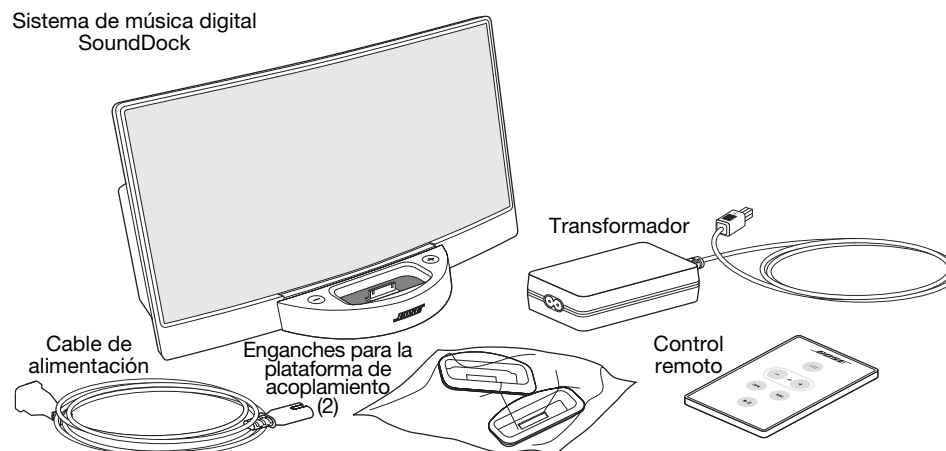

Coloque el sistema en una superficie firme y nivelada. Los conos del altavoz están blindados, lo que limita la posibilidad de que se produzcan interferencias de vídeo si se coloca junto a un ordenador o una pantalla de vídeo.

Elección del enganche correcto

Para poder disfrutar del sonido, debe instalar el enganche adecuado en la plataforma de acoplamiento, en la parte frontal del sistema. Después puede conectar el sistema.

Para colocar el enganche adecuado:

1. Busque en la parte inferior de cada enganche la etiqueta que lo identifica (A o B).
2. En el diagrama de la derecha, busque su iPod y la marca que indica el enganche correspondiente: A o B.



Nota: Debe usar el enganche adecuado para que el iPod encaje correctamente.

3. Coloque el enganche seleccionado sobre la plataforma de acoplamiento.
4. Presione ambos lados del enganche hasta que encaje firmemente en su posición. (Figura 3).

Figura 3

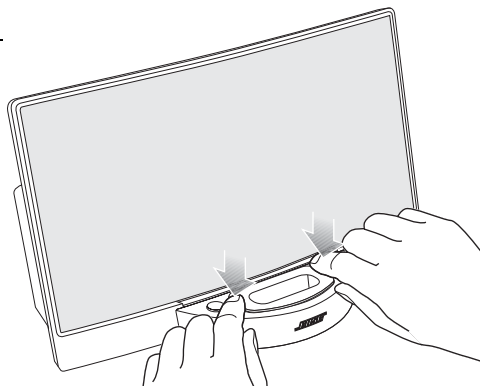
Colocación de un enganche

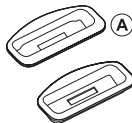
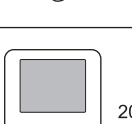
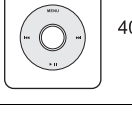
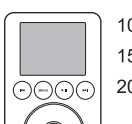
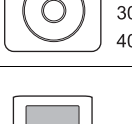
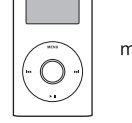

			
			
			
	20 GB 40 GB	X	X
	10 GB 15 GB 20 GB 30 GB 40 GB	X X X	X X
	mini	X	
	30 GB Photo 40 GB Photo 60 GB Photo	X	X X

Nota: Puede quitar y cambiar este enganche por el otro suministrado. Esto le permite usar el sistema con iPods de distintos tamaños. Para obtener más información, consulte "Para quitar un enganche de la plataforma de acoplamiento" en la página 8.

Conexión a la alimentación

Una vez colocado el enganche correcto, ya puede conectar el sistema.

1. Observe la flecha situada sobre el conector del cable del transformador (Figura 4).
2. Alinee esta flecha con la de la parte posterior del sistema cuando inserte el conector en la toma.
3. Inserte el extremo del conector pequeño del cable de alimentación en la toma del transformador.
4. Conecte el otro extremo del cable a la toma de corriente.

Figura 4

Conexión del sistema

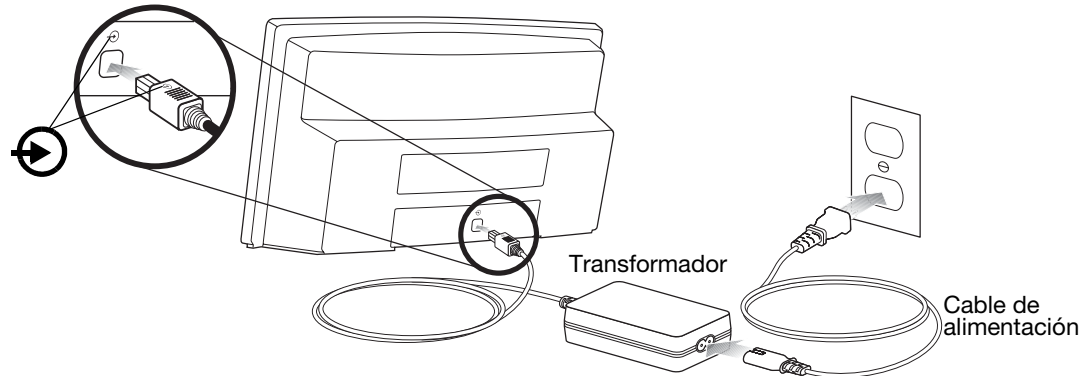



Para comprobar la compatibilidad con el iPod

Para que el control remoto del sistema SoundDock™ funcione de la manera esperada, el iPod debe tener instalada la versión correcta (o una versión posterior) del software de Apple (Figura 5).

Figura 5

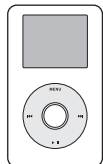
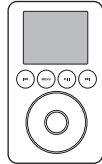
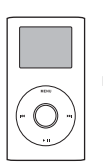
Versión de software para cada tipo de iPod

Modelos de iPod	 20 GB 40 GB	 10 GB 15 GB 20 GB 30 GB 40 GB	 mini	 30 GB Photo 40 GB Photo 60 GB Photo
Versión requerida (o posterior) del software de Apple	3.0	2.2	1.2	1.0

Para comprobar la versión del software que ejecuta actualmente el iPod, seleccione Ajustes, Acerca de, Versión en la pantalla del iPod.

Si necesita una actualización, sólo tiene visitar el sitio Web de Apple iPod y seguir las instrucciones para descargarla gratuitamente. Visite:

<http://www.apple.com/ipod/download/>

DISFRUTE DEL SONIDO

Uso del sistema

El sistema de música digital SoundDock™ está preparado para empezar a funcionar en cuanto lo conecte. Configure su iPod para que reproduzca lo que desee e insértelo en la plataforma de acoplamiento, en la parte frontal del sistema (Figura 6).

Figura 6

Controles de volumen y plataforma de acoplamiento del iPod

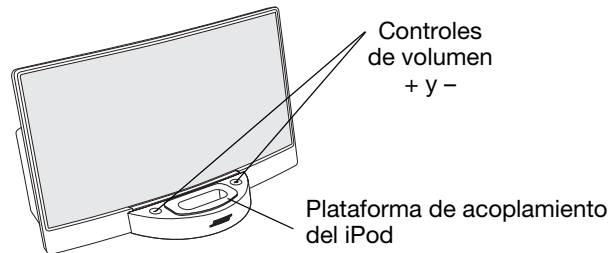

- Debe oír música inmediatamente. Si no oye nada, consulte “Resolución de problemas” en la página 8.
- Los botones + y - de cada lado de la plataforma de acoplamiento (arriba) permiten ajustar el volumen del sistema.
- Siempre que acople su iPod al sistema, se recargará (hasta alcanzar la carga completa).

🎵 **Nota:** Si conecta auriculares al iPod, oírás el sonido por los auriculares y a través del sistema.

Control

Use el control remoto para controlar el sonido desde cualquier lugar de la sala.

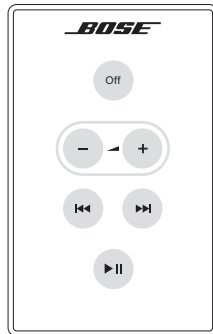

- Pulse **Off** una vez para apagar el iPod. Se seguirá cargando mientras esté acoplado.
- Encienda el iPod y pulse **- +** para ajustar el volumen del sistema. Manténgalo pulsado para un ajuste más rápido.
- Pulse **⏮** una vez para volver al principio de la pista actual o dos veces para pasar al principio de la pista anterior. Manténgalo pulsado para desplazarse rápidamente hacia atrás por la pista.
- Pulse **⏭** una vez para pasar a la siguiente pista. Manténgalo pulsado para desplazarse rápidamente hacia adelante por la pista.
- Pulse **⏸** una vez para hacer una pausa en la reproducción; vuelva a pulsarlo para reanudarla. Manténgalo pulsado para apagar el iPod.

Otras opciones de control:

- Para silenciar el sistema SoundDock™

Pulse  para detener temporalmente la reproducción, bajar el volumen al mínimo o apagar el iPod.

Uso del iPod:

- Cuando el iPod esté acoplado al sistema, sus controles de navegación funcionarán igual que cuando no está acoplado.
- La rueda de control de volumen del iPod sólo modifica el volumen de los auriculares. No produce ningún efecto en el volumen del sistema SoundDock.

Mantenimiento del sistema

El único mantenimiento necesario es cambiar la pila del control remoto cuando corresponda. También puede limpiar el sistema si es necesario.

Cambio de la pila

- Cambie la pila del control remoto cuando éste deje de funcionar (normalmente, al cabo de un año o dos) o se haya reducido su alcance.
- Use únicamente pilas de litio de 3 voltios de las marcas Duracell, Eveready, Energizer, Maxell, Toshiba o Shun Wo CR2032 o DL2032.
- No olvide que la iluminación y otras condiciones ambientales, además del tiempo que lleve en uso la pila, pueden afectar al alcance de un control remoto por infrarrojos.

Figura 7

Insertar una pila nueva

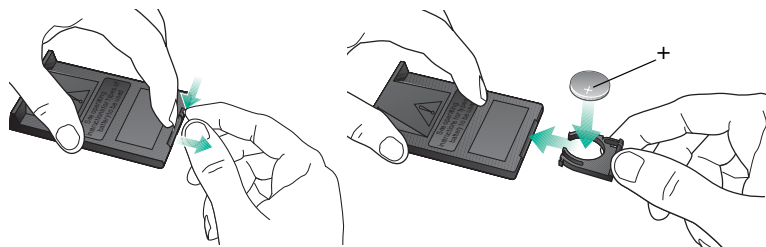
**Para limpiar el sistema**

Limpie el sistema con un paño suave y seco. Si fuera necesario, puede aspirar con cuidado la rejilla.

- No use disolventes ni productos químicos o aerosoles.
- No permita que se derrame ningún líquido ni que caigan objetos en ninguna abertura.

Para quitar un enganche de la plataforma de acoplamiento

1. Apriete con los pulgares sobre la parte delantera de la plataforma de acoplamiento, junto al logotipo de Bose®, con los dedos índice en su interior, hasta que se levante la parte posterior del enganche (Figura 8).
2. Extraiga el enganche y cámbielo por el que necesita.

Figura 8

Extracción de un enganche

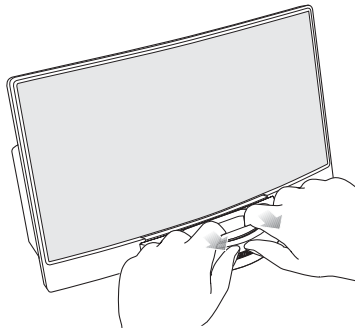

Resolución de problemas

Problema	Acción
El iPod no se acopla correctamente	<ul style="list-style-type: none"> • Asegúrese de que el enganche de la plataforma de acoplamiento es la adecuada para el iPod (consulte “Elección del enganche correcto” en la página 4). • Extraiga el iPod de la plataforma de acoplamiento y compruebe si hay obstrucciones en los conectores de la plataforma de acoplamiento o en los del iPod. A continuación, vuelva a acoplarlo en la plataforma.
No se oye nada	<ul style="list-style-type: none"> • Compruebe que el sistema está conectado, el iPod está encendido y ha seleccionado una pista de música que se está reproduciendo. • Pulse el botón de reproducción/pausa del control remoto. • Aumente el volumen del sistema. • Extraiga el iPod de la plataforma de acoplamiento, espere un momento y vuelva a acoplarlo. Es posible que tenga que repetir esta operación varias veces. • Asegúrese de que el iPod ejecuta software compatible (consulte “Para comprobar la compatibilidad con el iPod” en la página 5).
No se oye nada y el iPod no se está cargando	<ul style="list-style-type: none"> • Asegúrese de que el cable de alimentación está firmemente conectado en una toma de corriente que funcione y que el símbolo del conector pequeño coincide con el del la parte posterior del sistema SoundDock™. Consulte la Figura 4 en la página 5. • Compruebe que el iPod está firmemente acoplado en la plataforma.

Problema	Acción
No se oye nada después de acoplar o desacoplar el iPod	<ul style="list-style-type: none"> • Extraiga el iPod de la plataforma de acoplamiento, espere 5 segundos y vuelva a acoplarlo. • Desconecte el cable de alimentación durante 1 minuto y después vuelva a conectarlo. Esto reiniciará el sistema.
<p>El iPod no responde a los botones siguientes del control remoto de SoundDock™:</p> 	<ul style="list-style-type: none"> • Extraiga el iPod de la plataforma de acoplamiento, espere un momento y vuelva a acoplarlo. Es posible que tenga que repetir esta operación varias veces. • Pruebe el control remoto desde otro lugar. Si funciona en otro lugar, el problema puede deberse a una iluminación intensa o a otras condiciones ambientales. • Asegúrese de que nada bloquea la trayectoria de la señal de infrarrojos (IR) entre el control remoto y el sistema SoundDock. Limpie la pequeña lente del extremo frontal del control remoto. • Compruebe que el polo positivo de la pila del control remoto está orientado hacia arriba, como se indica en la Figura 7 en la página 7. • Cambie la pila del control remoto. • Asegúrese de que el iPod ejecuta software compatible (consulte "Para comprobar la compatibilidad con el iPod" en la página 5).
El sistema SoundDock no responde a los comandos del control remoto ni a los botones + y - de la parte frontal del sistema	<ul style="list-style-type: none"> • Desconecte el cable de alimentación durante 1 minuto y después vuelva a conectarlo. Esto reiniciará el sistema. • Póngase en contacto con el Servicio de atención al cliente de Bose® para pedir que le ayuden a solucionar el problema.

Atención al cliente

Si tiene alguna duda acerca del sistema de música digital SoundDock, póngase en contacto con el distribuidor de Bose local. Para llamar a Bose directamente, consulte la hoja de direcciones incluida en el paquete.

Garantía

Su sistema de música digital SoundDock está cubierto por una garantía limitada transferible. Consulte la tarjeta de registro del producto para obtener los detalles.

Rellene la información solicitada y remita la tarjeta a Bose. O bien, para registrar el producto en línea, seleccione Product Registration (Registro del producto) en la parte inferior de la página del Servicio de atención al cliente de nuestro sitio Web:

www.bose.com

Información técnica

Clasificación de potencia

100-240V ~ 50-60Hz, 1,5A-0,8A, 64-77VA

Tamaño y peso del sistema

16,89 cm (altura) x 30,26 cm (anchura) x 16,47 cm (profundidad)
 (6,65" x 11,91" x 6,48")
 2,1 kg (4,56 lb)

INSTRUCTIONS IMPORTANTES RELATIVES À LA SÉCURITÉ

Veillez lire ce guide

Prenez le temps de lire attentivement les instructions de cette notice d'utilisation. Elles vous seront précieuses pour installer et utiliser correctement votre système et vous aideront à tirer le meilleur parti de sa technologie. Conservez cette notice d'utilisation pour référence ultérieure.

- AVERTISSEMENT :** Afin de limiter les risques d'incendie ou d'électrocution, n'exposez pas l'appareil à la pluie ou à l'humidité.
- AVERTISSEMENT :** Protégez-le de tout risque de ruissellement ou d'éclaboussure. Ne placez pas d'objets contenant des liquides, tels que des vases, sur l'appareil. Comme avec tout appareil électronique, veillez à ne pas renverser de liquides sur aucune partie de l'appareil. Les liquides peuvent provoquer des pannes et/ou un risque d'incendie.

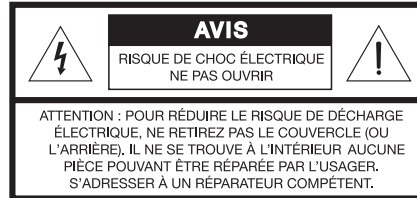
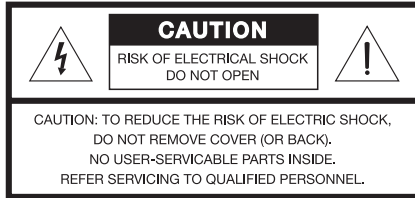

Le symbole représentant un éclair avec une flèche à l'intérieur d'un triangle équilatéral est utilisé pour prévenir l'utilisateur de la présence d'une tension électrique dangereuse non isolée à l'intérieur de l'appareil. Cette tension est d'un niveau suffisamment élevé pour représenter un risque d'électrocution.



Le symbole représentant un point d'exclamation à l'intérieur d'un triangle équilatéral signale à l'utilisateur la présence d'instructions importantes relatives au fonctionnement et à l'entretien de l'appareil dans cette notice d'utilisation.

- AVERTISSEMENT :** Ne placez jamais d'objets enflammés, tels que des bougies allumées, sur l'appareil.

Remarque : L'étiquette d'identification du produit est située au-dessous de l'appareil.

Utilisez exclusivement le cordon fourni avec ce produit. Lorsque la fiche d'alimentation est utilisée comme dispositif de débranchement de l'appareil, elle doit rester facilement accessible.

Ce produit doit être utilisé à l'intérieur. Il n'a pas été conçu ni testé pour une utilisation en extérieur, dans des véhicules ou sur des bateaux.

- AVERTISSEMENT :** Conservez la pile de la télécommande hors de portée des enfants. En cas de manipulation inappropriée, elle risque de provoquer un incendie ou des brûlures chimiques. Ne la rechargez pas, ne la démontez pas, ne la portez pas à une température supérieure à 100 °C et ne l'incinerez pas. Pour jeter la pile usagée, respectez la manière appropriée définie par la réglementation locale. Remplacez la pile uniquement par une pile de même type, portant la même référence.

- AVERTISSEMENT :** Une pile inappropriée risque d'exploser. Utilisez uniquement une pile au lithium de 3 volts Duracell, Eveready, Energizer, Maxell, Toshiba ou Shun Wo, de type CR2032 ou DL2032.

Veillez à vous débarrasser de vos piles usagées conformément aux réglementations locales.
Ne les incinerez pas.



C Ce produit est conforme à la directive CEM 89/336/EEC et à la directive sur les basses tensions 73/23/EEC. L'attestation complète de conformité est disponible à l'adresse suivante : <http://www.bose.com>.

Le système SoundDock™ nécessite un iPod® avec station d'accueil (non fournis). SoundDock est une marque commerciale de Bose Corporation. iPod est une marque déposée, et iPod mini est une marque commerciale, de Apple Computer, Inc. Les autres marques sont des marques déposées et des marques commerciales de Bose Corporation. Tous droits réservés.

Instructions importantes relatives à la sécurité

1. **Veillez lire ces instructions** avant d'utiliser le produit. Elles sont valables pour tous les composants.
2. **Veillez les conserver** pour référence ultérieure.
3. **Respectez tous les avertissements**, qu'ils soient donnés sur le produit lui-même ou dans la notice d'utilisation.
4. **Suivez toutes les instructions.**
5. **N'utilisez pas cet appareil à proximité d'eau ou d'une source d'humidité**, telle qu'une baignoire, un lavabo, un évier de cuisine, une piscine, dans un sous-sol humide ou tout autre emplacement humide.
6. **Utilisez uniquement un chiffon sec pour le nettoyage** comme indiqué par Bose Corporation. Débranchez ce produit de la prise électrique murale avant de le nettoyer.
7. **Ne bloquez jamais les orifices d'aération. Suivez les instructions du fabricant pour l'installation** Pour garantir un fonctionnement fiable du produit et protéger celui-ci contre tout risque de surchauffe, installez-le à un emplacement et dans une position permettant d'assurer une ventilation correcte. Par exemple, ne placez pas le produit sur un lit, un canapé ou toute autre surface semblable qui risquerait d'obstruer les ouvertures. Ne le placez pas sur un support fermé, tel qu'une bibliothèque ou une armoire qui empêche une libre circulation de l'air à travers les ouvertures.
8. **N'installez pas cet appareil à proximité d'une quelconque source de chaleur, telle qu'un radiateur, une arrivée d'air chaud, un four ou tout autre appareil (notamment les amplificateurs) produisant de la chaleur.**
9. **Utilisez uniquement les accessoires spécifiés par le fabricant.**
10. **N'installez pas cet appareil à proximité d'une quelconque source de chaleur, telle qu'un radiateur, une arrivée d'air chaud, un four ou tout autre appareil (notamment les amplificateurs) produisant de la chaleur.**
11. **Utilisez uniquement le chariot, le support, le trépied, l'équerre ou la table spécifié(e) par le fabricant ou vendu(e) avec l'appareil. Lorsque vous utilisez un chariot, faites attention à ne pas vous blesser en déplaçant l'ensemble chariot/appareil, car celui-ci risque de basculer.**
12. **Débranchez cet appareil pendant les orages ou au cours des longues périodes de non-utilisation** afin d'éviter de l'endommager.
13. **Confiez toute réparation à du personnel qualifié. Une réparation est nécessaire lorsque l'appareil a été endommagé de quelque façon que ce soit (endommagement du cordon d'alimentation ou de la fiche électrique, renversement d'un liquide ou de tout objet sur l'appareil, exposition de l'appareil à la pluie ou à l'humidité, mauvais fonctionnement, chute de l'appareil, etc.).** N'essayez pas de réparer ce produit vous-même. Le fait d'ouvrir ou de retirer un couvercle risque de vous exposer à des tensions dangereuses ou à d'autres dangers. Veuillez contacter Bose pour connaître les coordonnées du centre de réparation agréé le plus proche.
14. **Pour éviter tout risque d'incendie ou d'électrocution, ne surchargez pas les prises murales, les rallonges ou les prises multiples.**
15. **Ne laissez jamais de l'eau ou des objets pénétrer à l'intérieur du produit** : des éléments sous tension pourraient être touchés ou il pourrait se produire un court-circuit susceptible d'entraîner un incendie ou un risque d'électrocution.
17. **Examinez les marquages de sécurité présents sur le boîtier du produit.**
18. **Utilisez des sources d'alimentation appropriées** – Branchez le produit sur une source d'alimentation appropriée, comme indiqué dans les instructions relatives au fonctionnement ou signalé sur le produit.

Informations sur les produits générateurs de bruit électrique

Ce matériel a fait l'objet de tests prouvant sa conformité aux limites imposées aux appareils numériques de classe B, conformément à la partie 15 des règlements de la FCC. Ces limites sont conçues pour offrir une protection raisonnable contre les interférences nuisibles dans une installation résidentielle. Ce matériel génère, utilise et est susceptible d'émettre de l'énergie à fréquence radio. À ce titre, s'il n'est pas installé ou utilisé conformément aux instructions, il est susceptible de perturber les communications radio. Cependant, il n'est nullement garanti que de telles perturbations ne se produisent pas dans une installation donnée. Si ce matériel perturbe effectivement la réception de la radio ou de la télévision (ce qui peut être vérifié en allumant et en éteignant le matériel), vous êtes invité à tenter de remédier au problème en prenant une ou plusieurs des mesures ci-dessous :

- Réorientez ou déplacez l'antenne de réception.
- Augmentez la distance séparant le matériel du récepteur.
- Connectez le matériel à une prise située sur un circuit différent de celui auquel est connecté le récepteur.
- Consultez votre revendeur ou un technicien radio/TV expérimenté pour assistance.

Ce produit est conforme aux spécifications de la réglementation ICES-003 de classe B du Canada.



PRÉSENTATION DU SYSTÈME MUSICAL NUMÉRIQUE SOUNDDOCK™

Comment ce système diffuse-t-il le son de votre iPod ?

Merci d'avoir choisi le du système musical numérique SoundDock™ de Bose.

Spécialement conçu pour être utilisé avec votre iPod, ce système produit un son de la plus haute qualité qui contribuera à mettre en valeur vos enregistrements. Ne soyez donc pas surpris s'il captive un public spontanément attiré par ce son.

Le système musical numérique SoundDock permet :

- de contrôler le volume sonore et la plupart des fonctions de l'iPod à l'aide d'une télécommande de la taille d'une carte de crédit, depuis n'importe quel point de la pièce.
- de contrôler votre iPod lorsqu'il est inséré dans sa station d'accueil
- d'être compatible avec tous les modèles de iPod dotés d'un connecteur pour station d'accueil (Figure 1)

Figure 1

Le connecteur de la station d'accueil de l'iPod assure la compatibilité

Connecteur de la station d'accueil



- de recharger la batterie de l'iPod lorsqu'il est inséré dans sa station d'accueil

Déballage et mise en service

Vérifiez que tous les composants représentés à la (Figure 2) figurent dans l'emballage.

Conservez l'emballage pour toute utilisation ultérieure. Il représente le meilleur moyen de protéger votre système pour le transporter en cas de déménagement.

Figure 2

Contenu du carton

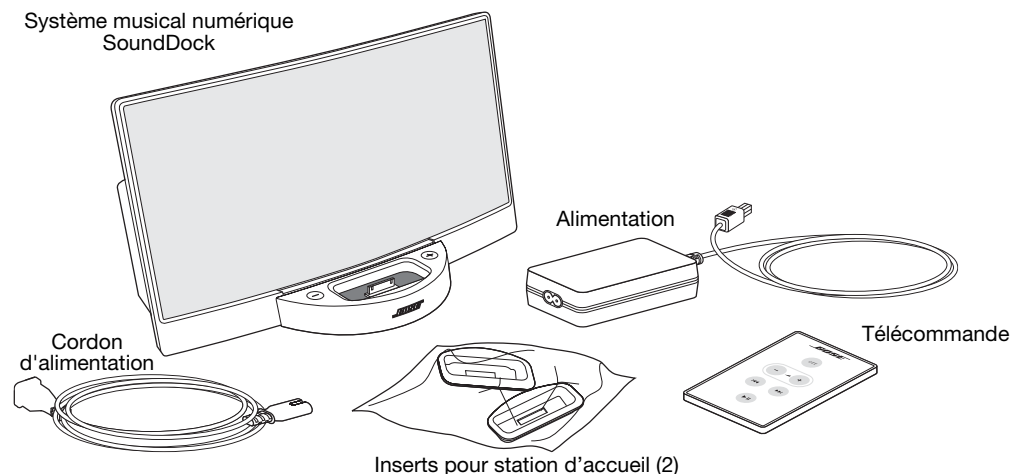

Placez le système sur une surface horizontale stable. Les haut-parleurs sont protégés par un blindage magnétique, afin de limiter les risques d'interférence si le système est placé à proximité d'un ordinateur ou d'un téléviseur.

Utilisation de l'insert correct

Commencez par installer à l'avant du système l'insert approprié à la station d'accueil. Vous pouvez ensuite brancher le système.

Pour installer l'insert approprié :

1. Vérifiez à la base de chaque insert si son étiquette l'identifie comme A ou B.
2. Recherchez votre iPod dans le tableau de droite, et consultez la marque qui indique l'insert approprié : A ou B.

Remarque : Vérifiez que l'insert correct s'adapte à votre iPod.



3. Positionnez cet insert au-dessus de la station d'accueil.
4. Appuyez sur les deux côtés de l'insert pour le mettre en place (Figure 3).

Figure 3

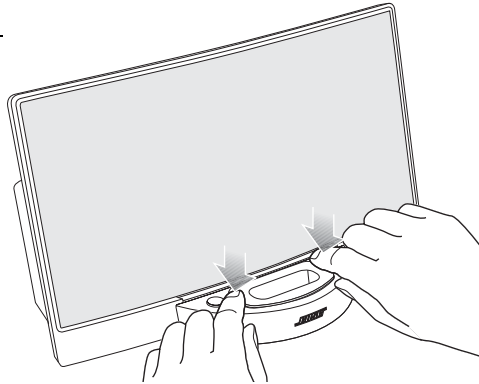
Installation d'un insert

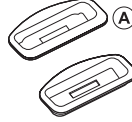

Remarque : Il est possible à tout moment de remplacer cet insert par l'autre. Vous pouvez ainsi utiliser des iPods de différentes tailles. Pour tous détails, reportez-vous à la section « Pour extraire un insert de la station d'accueil », page 9.

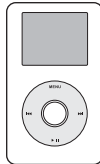
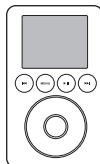
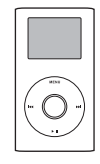
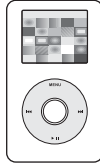
		A	B
			
	20 GB 40 GB	X	X
	10 GB 15 GB 20 GB 30 GB 40 GB	X X X	X X
	mini	X	
	30 GB Photo 40 GB Photo 60 GB Photo	X	X X

PRÉSENTATION DU SYSTÈME MUSICAL NUMÉRIQUE SOUNDDOCK™

Connexion au secteur

Après avoir installé l'insert adéquat, vous pouvez brancher votre système.

1. Repérez la flèche qui apparaît sur le connecteur du câble du boîtier d'alimentation (Figure 4).
2. Insérez le connecteur dans son jack en alignant cette flèche avec celle qui apparaît à l'arrière du système.
3. Insérez la petite extrémité du câble d'alimentation dans le jack du boîtier.
4. Branchez l'autre extrémité de ce câble à une prise électrique.

Figure 4

Branchement du système

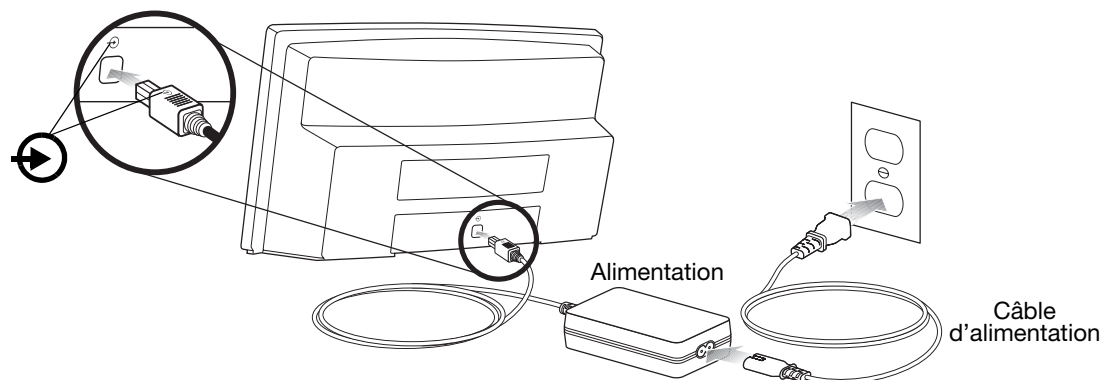



Pour vérifier la compatibilité avec l'iPod

La télécommande du système SoundDock™ ne peut fonctionner correctement que si vous avez installé la version correcte (ou une version ultérieure) du logiciel Apple (Figure 5).

Figure 5

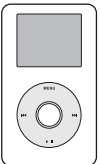
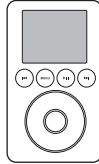
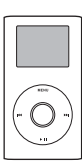
Version du logiciel de chaque type d'iPod

Modèles d'iPod	 20 GB 40 GB	 10 GB 15 GB 20 GB 30 GB 40 GB	 mini	 30 GB Photo 40 GB Photo 60 GB Photo
Version nécessaire (ou ultérieure) du logiciel Apple	3.0	2.2	1.2	1.0

Pour vérifier la version installée dans votre iPod, choisissez Paramètres, A propos, Version sur l'écran de l'iPod.

S'il est nécessaire de mettre cette version à jour, visitez le site Web d'Apple et suivez les instructions de téléchargement gratuit. Allez à la page :

<http://www.apple.com/fr/ipod/download/>

Utilisation du système

Votre système musical numérique SoundDock™ est prêt à fonctionner dès son branchement. Il suffit de mettre votre iPod en marche et de l'insérer dans la station d'accueil à l'avant du système (Figure 6).

Figure 6

Contrôles de volume et station d'accueil de l'iPod

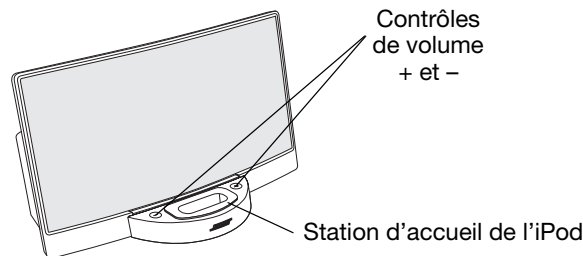

- Vous entendez la musique immédiatement. Si ce n'est pas le cas, reportez-vous à la section « Dépannage », page 9.
- Les boutons + et - de part et d'autre de la station d'accueil (ci-dessus) permettent de régler le volume.
- Lorsque l'iPod est inséré dans le système, il se recharge (jusqu'à la pleine charge).

🎵 **Remarque :** Si des écouteurs sont branchés dans l'iPod, le son est transmis à la fois à ces écouteurs et au système.

Contrôle

Utilisez la télécommande pour contrôler le son tout en vous déplaçant dans la pièce.

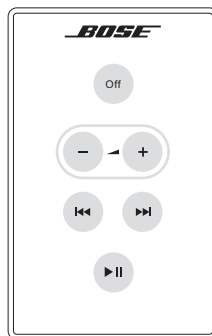

- Appuyez sur **Off** pour éteindre l'iPod. La charge se poursuit tant que l'appareil est dans la station d'accueil.
- Allumez l'iPod et appuyez sur **- - +** pour régler le volume. Maintenez la touche enfoncée pour accélérer l'opération.
- Appuyez une fois sur **⏮** pour revenir au début de la piste en cours, ou deux fois pour passer au début de la piste précédente. Maintenez la touche appuyée pour une écoute en mode arrière rapide.
- Appuyez une fois sur **⏭** pour passer à la piste suivante. Maintenez la touche appuyée pour une écoute en mode avant rapide.
- Appuyez sur **⏸** pour mettre la lecture en pause ; et appuyez une nouvelle fois pour la reprendre. Maintenez cette touche enfoncée pour éteindre l'iPod.

DÉCOUVREZ LE SON

Autres options de contrôle :

- Pour couper le son du système SoundDock™

Appuyez sur la touche  pour interrompre provisoirement la lecture, régler le volume au niveau le plus faible ou éteindre l'iPod.

Utilisation de l'iPod :

- Les commandes de navigation de l'iPod sont intégralement fonctionnelles lorsque l'iPod est inséré dans le système.
- La molette cliquable de l'iPod change uniquement le volume des écouteurs. Elle est sans effet sur le volume du système SoundDock.

Entretien du système

La seule opération de maintenance régulière requise pour la télécommande consiste à changer la pile si nécessaire. Vous pouvez aussi nettoyer le système le cas échéant.

Remplacement de la pile

- Remplacez la pile de la télécommande lorsque celle-ci cesse de fonctionner (après un an ou deux en temps normal), ou si sa portée semble diminuer.
- Utilisez uniquement une pile au lithium de 3 volts Duracell, Eveready, Energizer, Maxell, Toshiba ou Shun Wo, de type CR2032 ou DL2032.
- Outre l'usure, la luminosité de la pièce ou diverses autres conditions peuvent également affecter la portée d'une télécommande infrarouge.

Figure 7

Insertion d'une nouvelle pile

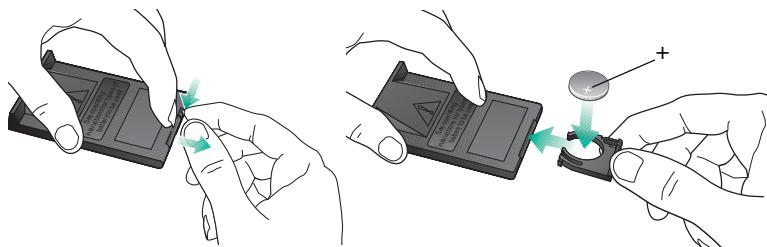

Nettoyage du système

Nettoyez le système avec un chiffon doux et sec. Vous pouvez également utiliser un aspirateur de faible puissance pour nettoyer les grilles.

- N'utilisez pas de solvants, de produits chimiques ou d'aérosols.
- Veillez à ce qu'aucun liquide ou objet ne pénètre dans les ouvertures.

Pour extraire un insert de la station d'accueil

1. Placez les pouces à l'avant du berceau d'accueil (près du logo Bose), et les index à l'intérieur. Pincez pour soulever l'arrière de l'insert (Figure 8).
2. Soulevez l'insert et remplacez-le par l'insert voulu.

Figure 8

Démontage d'un insert

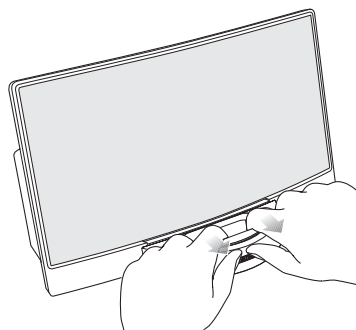

Dépannage

Problème	Mesure corrective
Votre iPod ne s'insère pas correctement dans la station d'accueil	<ul style="list-style-type: none"> • Vérifiez que l'insert utilisé est bien adapté à votre iPod (voir « Utilisation de l'insert correct », page 5). • Retirez l'iPod de la station d'accueil et vérifiez qu'il n'y a pas d'obstructions sur les connecteurs de celle-ci et sur l'iPod. Remettez ensuite ce dernier en place.
Aucun son n'est émis.	<ul style="list-style-type: none"> • Vérifiez que le système est branché, que votre iPod est sous tension, et qu'un enregistrement est en cours de lecture. • Appuyez sur la touche de lecture/pause de la télécommande. • Augmentez le volume du système. • Retirez votre iPod de la station d'accueil, attendez quelques instants et remettez-le en place. Il peut être nécessaire d'effectuer cette opération plusieurs fois. • Vérifiez que le logiciel de votre iPod est compatible (voir « Pour vérifier la compatibilité avec l'iPod », page 6).
Aucun son n'est émis et votre iPod ne se recharge pas	<ul style="list-style-type: none"> • Vérifiez que l'alimentation est correctement branchée à une prise électrique sous tension, et que le symbole du petit connecteur est bien aligné en face de celui qui figure au dos du système SoundDock™. Reportez-vous à la section Figure 4 page 6. • Vérifiez que votre iPod est fermement inséré dans la station d'accueil.
Aucun son après une insertion ou une extraction rapides de l'iPod	<ul style="list-style-type: none"> • Retirez votre iPod de la station d'accueil, attendez quelques secondes et remettez-le en place. • Débranchez le câble secteur pendant une minute, puis rebranchez-le. Cette opération réinitialise le système.

DÉCOUVREZ LE SON

Problème	Mesure corrective
<p>L'iPod ne réagit pas aux commandes des touches de la télécommande du SoundDock™ :</p> 	<ul style="list-style-type: none"> • Retirez votre iPod de la station d'accueil, attendez quelques instants et remettez-le en place. Il peut être nécessaire d'effectuer cette opération plusieurs fois. • Essayez d'utiliser la télécommande à partir d'un autre emplacement. Si elle fonctionne, il est possible qu'un éclairage ambiant trop fort ou une autre condition d'environnement soit la cause du problème. • Vérifiez qu'il n'y a pas d'obstacles au faisceau infrarouge entre la télécommande et le SoundDock. Nettoyez la petite lentille à l'avant de la télécommande. • Vérifiez le positionnement de la pile : la face + doit être orientée comme sur la Figure 7 page 8. • Remplacez la pile de la télécommande. • Vérifiez que le logiciel de votre iPod est compatible (voir « Pour vérifier la compatibilité avec l'iPod », page 6).
<p>Le système SoundDock ne réagit pas aux touches de la télécommande ou aux boutons de volume + et – à l'avant du système</p>	<ul style="list-style-type: none"> • Débranchez le câble secteur pendant une minute, puis rebranchez-le. Cette opération réinitialise le système. • Contactez le service client de Bose® pour obtenir de l'aide.

Service client

Pour toutes questions sur le système musical numérique SoundDock, contactez votre revendeur Bose local. Vous pouvez également contacter Bose directement (voir la liste des adresses figurant dans le carton d'emballage).

Garantie

Votre système musical numérique SoundDock est couvert par une garantie limitée transférable. Reportez-vous à la carte d'enregistrement de votre produit pour en savoir plus.

Veillez à remplir la section Informations de la carte et renvoyez-la à Bose. Pour vous enregistrer en ligne, cliquez sur le bouton « Product Registration » en bas de la page du service d'assistance, sur notre site Web :

www.bose.com

Informations techniques**Alimentation**

100-240V~ 50-60Hz, 1,5A-0,8A, 64-77VA



Taille et poids

16,89 cm x 30,26 cm x 16,47 cm
2,1 kg

INFORMAZIONI IMPORTANTI SULLA SICUREZZA

Leggere questa guida per l'utente

Seguire scrupolosamente le istruzioni riportate in questa guida, che consentono di configurare e utilizzare correttamente il sistema e sfruttare appieno tutte le funzionalità avanzate di cui dispone. Conservare questa guida per riferimento futuro.

-  **AVVERTENZA:** per ridurre il rischio di incendio o scosse elettriche, il prodotto non deve essere esposto a pioggia o umidità.
-  **AVVERTENZA:** l'apparecchio deve essere tenuto lontano da gocce o schizzi e non deve essere utilizzato come base per oggetti colmi di liquidi, quali vasi. Come per qualsiasi prodotto elettronico, è importante che all'interno del sistema non penetrino liquidi che potrebbero determinare guasti e/o rischio di incendio

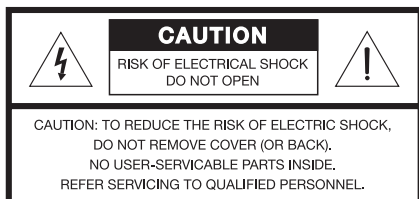

Il simbolo del fulmine con la freccia all'interno di un triangolo equilatero mette in guardia l'utente contro tensioni pericolose non isolate all'interno del telaio del sistema, tali da presentare un potenziale pericolo di scossa elettrica.



Un punto esclamativo racchiuso all'interno di un triangolo equilatero rimanda l'utente alla lettura delle importanti istruzioni di uso e manutenzione contenute in questo manuale.

-  **AVVERTENZA:** non collocare sull'apparecchio candele accese o altre sorgenti di fiamme libere.

 **Nota:** l'etichetta identificativa è situata sul fondo del prodotto.

Questo prodotto deve essere utilizzato solo con l'alimentatore fornito in dotazione. La spina dell'alimentazione deve essere raggiungibile facilmente e rapidamente se è utilizzata come dispositivo di spegnimento.

Questo prodotto è destinato all'utilizzo in ambienti interni. Non è stato progettato né collaudato per l'uso in ambienti esterni, camper o imbarcazioni.

-  **AVVERTENZA:** la pila del telecomando deve essere tenuta fuori dalla portata dei bambini. Se maneggiata in modo scorretto, può causare incendi o ustioni chimiche. Non deve essere ricaricata, smontata, esposta a temperature superiori a 100° C o bruciata. Le pile usate devono essere smaltite tempestivamente e sostituite solo con pile del tipo e modello appropriati.

-  **AVVERTENZA:** pericolo di esplosione se la pila viene sostituita in modo scorretto. Utilizzare solo pile al litio da 3 volt Duracell, Eveready, Energizer, Maxell, Toshiba o Shun Wo CR2032 o DL2032.

Le pile usate devono essere smaltite correttamente, in conformità con le normative locali. Non bruciarle.



 Questo prodotto è conforme alla Direttiva 89/336/CEE sulla compatibilità elettromagnetica e alla Direttiva 73/23/CEE sui dispositivi a bassa tensione. La dichiarazione di conformità completa è disponibile all'indirizzo www.bose.com.

Il sistema SoundDock™ richiede iPod® con apposito connettore. iPod non incluso. SoundDock è un marchio commerciale di Bose Corporation. iPod è un marchio commerciale registrato e iPod mini è un marchio commerciale di Apple Computer, Inc. Tutti gli altri marchi sono marchi commerciali registrati e marchi commerciali di Bose Corporation. Tutti i diritti riservati.

PRESENTAZIONE DEL SISTEMA MUSICALE DIGITALE SOUNDDOCK™

Come condividere con gli altri il suono dell'iPod®

Congratulazioni per aver scelto il sistema musicale digitale SoundDock™ di Bose.

Appositamente pensato per funzionare con iPod, questo sistema offre prestazioni audio di altissima qualità che valorizzeranno la musica riprodotta in modo tale da attrarre un vasto pubblico di appassionati.

Il sistema musicale digitale SoundDock offre:

- un telecomando delle dimensioni di una carta di credito per controllare il volume del sistema e le funzioni iPod di base praticamente da qualsiasi punto della stanza
- controllo dell'iPod quando questo è collegato al sistema
- compatibilità con iPod di qualsiasi dimensione dotati di apposito connettore sul fondo (Figura 1)

Figura 1

Il connettore iPod garantisce la compatibilità

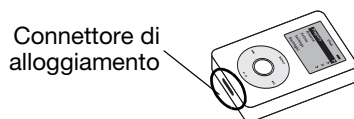

- ricarica della batteria dell'iPod quando questo è collegato al sistema

Disimballaggio e installazione

Assicurarsi che la confezione contenga tutti i componenti illustrati (Figura 2).

Conservare la confezione per un eventuale impiego futuro. È il metodo migliore per imballare nuovamente il sistema nei casi in cui si renda necessario trasportarlo altrove.

Figura 2

Contenuto della confezione

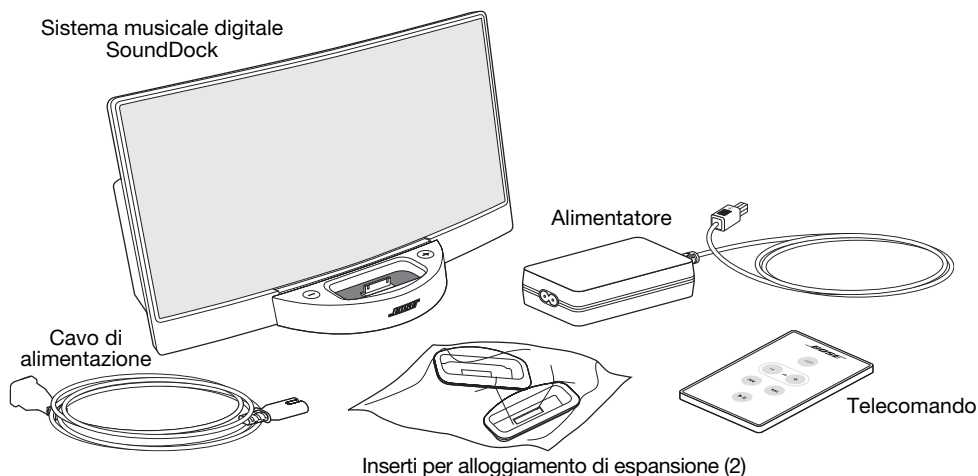

Collocare il sistema su una superficie stabile e piana. Gli altoparlanti dei diffusori sono schermati per limitare l'insorgere di interferenze video in prossimità di un monitor o di uno schermo.

PRESENTAZIONE DEL SISTEMA MUSICALE DIGITALE SOUNDDOCK™

Uso dell'inserto adatto al sistema

Prima di iniziare l'ascolto, è necessario installare un apposito inserto nell'alloggiamento sulla parte anteriore del sistema. A quel punto sarà possibile collegare il sistema.

Per installare l'inserto esatto:

1. Verificare la parte inferiore di ciascun inserto e controllare l'etichetta che lo identifica come A o B.
2. Nel diagramma sulla destra, individuare l'iPod e il marchio che indica con quale inserto funziona: A o B.

Nota: *l'uso dell'inserto adatto al sistema assicura il perfetto fissaggio dell'iPod.*

3. Collocare l'inserto scelto sull'alloggiamento.
4. Premere su entrambi i lati dell'inserto fino a quando non è saldamente in posizione (Figura 3).

Figura 3

Installazione di un inserto

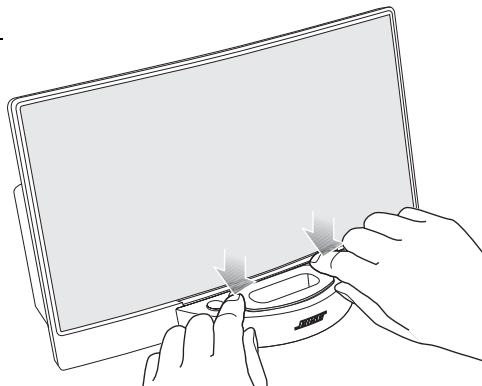

Nota: *l'inserto può essere rimosso e sostituito con l'altro inserto fornito. In questo modo sarà possibile utilizzare il sistema con iPod di diverse dimensioni. Per maggiori dettagli, vedere la sezione "Rimozione di un inserto dall'alloggiamento" a pagina 8.*

 20 GB 40 GB		X	X
 10 GB 15 GB 20 GB 30 GB 40 GB		X X X	X X
 mini		X	
 30 GB Photo 40 GB Photo 60 GB Photo		X	X X

Alimentazione

Una volta installato l'inserto adatto, è possibile collegare il sistema.

1. Sulla parte superiore del cavo di connessione dell'alimentatore c'è una freccia (Figura 4).
2. Allinearla con la freccia posta sul retro del sistema durante l'introduzione del connettore nella presa.
3. Introdurre la piccola estremità di connessione del cavo di alimentazione nella presa dell'alimentatore.
4. Introdurre l'altra estremità di questo cavo in una presa a muro.

Figura 4

Collegamento del sistema

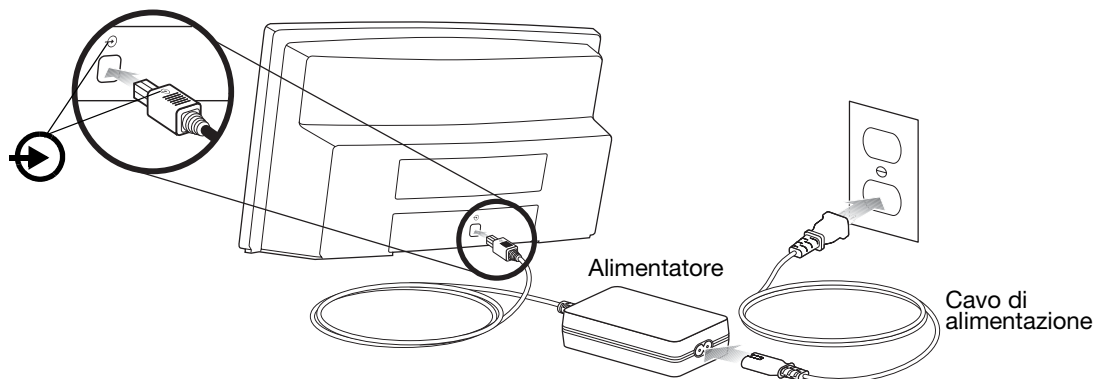



Verifica della compatibilità dell'iPod

Perché il telecomando del sistema SoundDock™ funzioni correttamente, è necessario che l'iPod sia dotato dell'esatta versione del software Apple installato, o di una versione successiva (Figura 5).

Figura 5

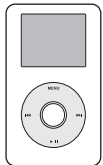
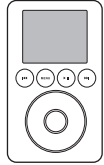
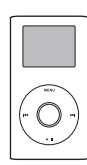
Versione software per i diversi tipi di iPod

Modelli iPod	 20 GB 40 GB	 10 GB 15 GB 20 GB 30 GB 40 GB	 mini	 30 GB Photo 40 GB Photo 60 GB Photo
Versione richiesta (o versione successiva) del software Apple	3.0	2.2	1.2	1.0

Per controllare la versione del software attualmente installato su iPod, selezionare Impostazioni, Info su, quindi Versione sul display dell'iPod.

Per effettuare un aggiornamento, è sufficiente visitare il sito Web di Apple iPod e seguire le istruzioni riportate per il download gratuito. Andare all'indirizzo:

<http://www.apple.com/ipod/download/>

VIA LIBERA AL SUONO

Uso del sistema

Il sistema musicale digitale SoundDock™ è pronto all'uso non appena viene collegato. Impostare l'iPod per l'ascolto della musica richiesta e inserirlo nell'alloggiamento sulla parte anteriore del sistema (Figura 6).

Figura 6

Controlli del volume e alloggiamento iPod

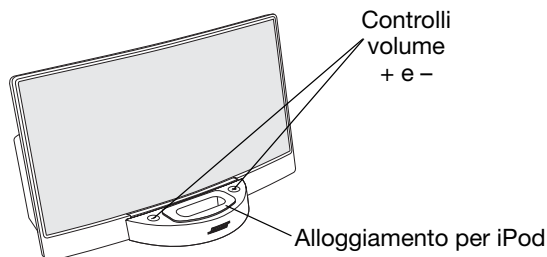





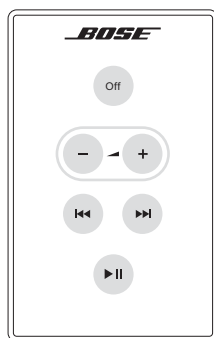

- La musica dovrebbe iniziare immediatamente. In caso contrario, fare riferimento alla sezione "Risoluzione dei problemi" a pagina 8.
- I pulsanti + e - sui lati dell'alloggiamento (sopra) consentono di regolare il volume del sistema.
- Quando è collegato al sistema, l'iPod si ricarica (fino al livello massimo di carica).

🎵 **Nota:** quando all'iPod sono collegate le cuffie, il suono viene emesso sia dalle cuffie che dal sistema.

Controllo

Utilizzare il telecomando per regolare il suono mentre ci si sposta da una parte all'altra della stanza.



- Premere  una volta per spegnere l'iPod. Continuerà a caricarsi finché rimarrà inserito nell'alloggiamento.
- Accendere l'iPod e premere  per regolare il volume del sistema. Per una regolazione più rapida, tenere premuto il pulsante.
- Premere  una volta per tornare all'inizio del brano corrente, oppure due volte per andare all'inizio del brano precedente. Tenere premuto il pulsante per scorrere velocemente un brano all'indietro.
- Premere  una volta per passare al brano successivo. Tenere premuto il pulsante per scorrere velocemente un brano in avanti.
- Premere  una volta per mettere in pausa, e premere nuovamente per riprendere la riproduzione. Tenere premuto per spegnere l'iPod.

Altre opzioni di controllo:

- Per disabilitare l'audio del sistema SoundDock™

Premere  per arrestare provvisoriamente la riproduzione, impostare il volume del sistema sul livello più basso, o spegnere l'iPod.

Uso dell'iPod:

- I controlli di spostamento sono pienamente funzionanti quando l'iPod è collegato al sistema.
- La rotellina per la regolazione del volume dell'iPod consente di regolare solo il volume in cuffia e non ha alcun effetto sul volume del sistema SoundDock.

Manutenzione del sistema

L'unico intervento regolare di manutenzione richiesto è la sostituzione della pila del telecomando al momento opportuno. Quando necessario, è anche possibile pulire il sistema.

Sostituzione della pila

- Sostituire la pila quando il telecomando non funziona più (in genere dopo uno o due anni) o quando la sua portata appare ridotta.
- Utilizzare solo pile al litio da 3 volt Duracell, Eveready, Energizer, Maxell, Toshiba o Shun Wo CR2032 o DL2032.
- Si ricorda che oltre alla pila, anche l'illuminazione e altre condizioni ambientali possono influenzare la portata operativa di un telecomando a infrarossi.

Figura 7

Inserimento di una nuova pila

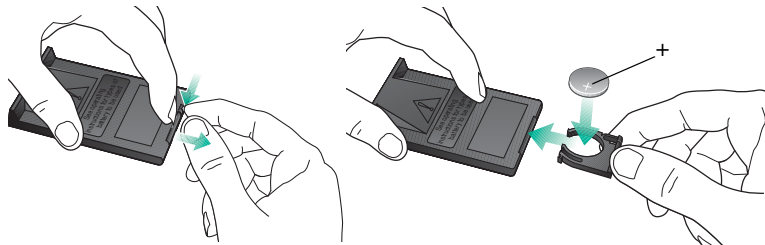
**Pulitura del sistema**

Utilizzare un panno morbido e asciutto. La griglia può essere pulita delicatamente con un aspirapolvere.

- Non utilizzare solventi, prodotti chimici o spray.
- Non versare liquidi o lasciar cadere oggetti nelle aperture.

Rimozione di un inserto dall'alloggiamento

1. Tenendo i pollici sulla parte anteriore dell'alloggiamento vicino al logo Bose®, e gli indici all'interno, afferrare l'inserto e sollevare la parte posteriore (Figura 8).
2. Estrarre l'inserto e sostituirlo con quello richiesto.

Figura 8

Rimozione di un inserto

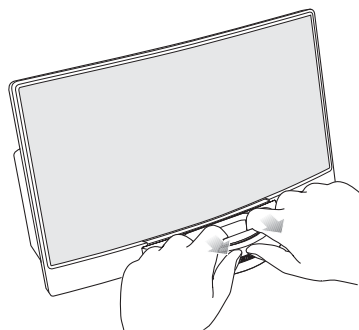

Risoluzione dei problemi

Problema	Soluzione
L'iPod non si inserisce correttamente nell'alloggiamento	<ul style="list-style-type: none"> • Assicurarsi che l'inserto utilizzato sia adatto all'iPod (fare riferimento alla sezione "Uso dell'inserto adatto al sistema" a pagina 4). • Rimuovere l'iPod dall'alloggiamento e controllare che sui connettori posti all'interno dell'alloggiamento e sull'iPod non vi siano ostruzioni, quindi reinserirlo.
Non si sente alcun suono	<ul style="list-style-type: none"> • Assicurarsi che il sistema sia collegato, che l'iPod sia acceso, che sia stata selezionata una traccia musicale e che la riproduzione sia iniziata. • Premere il pulsante Play/Pause sul telecomando. • Alzare l'impostazione del volume del sistema. • Estrarre l'iPod dall'alloggiamento, attendere qualche istante, quindi reinserirlo. Potrebbe essere necessario ripetere questa operazione più volte. • Assicurarsi che l'iPod esegua un software compatibile (fare riferimento alla sezione "Verifica della compatibilità dell'iPod" a pagina 5).
Non si sente alcun suono e l'iPod non si ricarica	<ul style="list-style-type: none"> • Assicurarsi che il cavo di alimentazione sia inserito saldamente in una presa a muro funzionante e che il simbolo sul connettore piccolo corrisponda a quello sul retro del sistema SoundDock™. Vedere la Figura 4 a pagina 5. • Assicurarsi che l'iPod sia inserito saldamente nell'alloggiamento.

Problema	Soluzione
Non si sente alcun suono dopo avere estratto o inserito rapidamente l'iPod nell'alloggiamento	<ul style="list-style-type: none"> • Rimuovere l'iPod dall'alloggiamento, attendere 5 secondi, quindi inserirlo nuovamente. • Scollegare il cavo di alimentazione per 1 minuto, quindi ricollegarlo. In questo modo il sistema viene reimpostato.
L'iPod non risponde ai comandi inviati mediante i pulsanti del telecomando SoundDock™ raffigurati: 	<ul style="list-style-type: none"> • Estrarre l'iPod dall'alloggiamento, attendere qualche istante, quindi reinsertirlo. Potrebbe essere necessario ripetere questa operazione più volte. • Provare ad utilizzare il telecomando da un altro punto della stanza. Se funziona, il problema può essere causato da una forte illuminazione o da altre condizioni ambientali. • Assicurarsi che il segnale infrarosso (IR) non incontri ostacoli nel percorso dal telecomando al sistema SoundDock. Pulire la piccola lente situata sulla parte anteriore del telecomando. • Controllare la pila del telecomando per assicurarsi che l'estremità + sia effettivamente collocata come illustrato nella Figura 7 a pagina 7. • Sostituire la pila del telecomando. • Assicurarsi che l'iPod esegua un software compatibile (fare riferimento alla sezione "Verifica della compatibilità dell'iPod" a pagina 5).
Il sistema SoundDock non risponde ai comandi inviati dal telecomando o alle regolazioni effettuate mediante i pulsanti + e - del volume sulla parte anteriore del sistema	<ul style="list-style-type: none"> • Scollegare il cavo di alimentazione per 1 minuto, quindi ricollegarlo. In questo modo il sistema viene reimpostato. • Per risolvere il problema, contattare il centro di Assistenza tecnica Bose®.

Assistenza tecnica

Per qualsiasi domanda sul sistema musicale digitale SoundDock, contattare il rivenditore Bose di zona. Per contattare direttamente la Bose, consultare l'elenco di indirizzi allegato alla documentazione.

Garanzia

Il sistema musicale digitale SoundDock è coperto da una garanzia limitata trasferibile. Vedere la scheda di registrazione del prodotto per i dettagli.

Compilare la scheda con le informazioni richieste e spedirla alla Bose. Se invece si desidera effettuare la registrazione online, selezionare Product Registration in fondo alla pagina Customer Service del nostro sito Web:

www.bose.com

Informazioni tecniche

Potenza nominale

100-240 V ~ 50-60 Hz, 1,5 A - 0,8 A, 64-77 VA

Dimensioni e peso del sistema

16,89 cm x 30,26 cm x 16,47 cm (A x L x P)
2,1 kg

BELANGRIJKE VEILIGHEIDSINSTRUCTIES

De gebruikershandleiding doorlezen

Neem a.u.b. de tijd om de instructies in deze gebruikershandleiding zorgvuldig door te nemen. Op deze manier kunt u uw systeem correct installeren en bedienen en genieten van alle geavanceerde functies. Bewaar uw gebruikershandleiding voor toekomstig gebruik.

WAARSCHUWING: Ter voorkoming van brand en elektrische schokken mag het product niet aan regen of vocht worden blootgesteld.

WAARSCHUWING: De apparatuur mag niet worden blootgesteld aan druipende of spattende vloeistoffen en objecten die gevuld zijn met water (zoals vazen) mogen niet op de apparatuur worden geplaatst. Evenals bij andere elektronische producten dient u te zorgen dat er geen vloeistof op enig deel van het systeem terecht komt. Vloeistoffen kunnen tot storing en/of brandgevaar leiden.

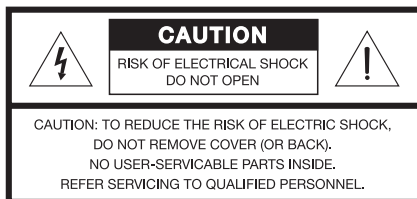

De bliksemschicht met een pijl in een driehoek waarschuwt de gebruiker voor de aanwezigheid van gevaarlijke niet-geïsoleerde spanning in het systeem, waardoor er kans op elektrische schokken bestaat.



Het uitroepteken in de driehoek maakt de gebruiker attent op belangrijke bedienings- en onderhoudsinstructies in deze gebruikershandleiding.

WAARSCHUWING: Er mogen geen open vlammen zoals aangestoken kaarsen op de apparatuur worden geplaatst.

Opmerking: Het productlabel bevindt zich op de onderkant van het product.

Dit product mag alleen worden gebruikt met de bijgeleverde voedingsbron. Daar waar de netstekker als uitschakelingsapparaat wordt gebruikt, dient een dergelijk apparaat gereed te zijn voor bediening.

Het product is alleen bestemd voor gebruik binnenshuis. Het is niet ontwikkeld of getest voor gebruik buitenshuis, in recreatievoertuigen of op boten.

WAARSCHUWING: Houd de batterij van de afstandsbediening uit de buurt van kinderen. De batterij kan bij onjuist gebruik brand of chemische brandwonden veroorzaken. U mag de batterij niet opladen, demonteren, verhitten boven de 100°C of verbranden. Werp lege batterijen onmiddellijk weg. Vervang een lege batterij altijd door een batterij van het juiste type en met het juiste modelnummer.

WAARSCHUWING: De batterij kan ontploffen als deze onjuist wordt geplaatst. Gebruik uitsluitend CR2032 of DL2032 lithiumbatterijen van 3 volt van Duracell, Eveready, Energizer, Maxell, Toshiba of Shun Wo.

Werp gebruikte batterijen op de juiste wijze weg volgens de plaatselijke voorschriften. Verbrand ze nooit.



CE Dit product voldoet aan de EMC-richtlijn 89/336/EEG en aan de richtlijn inzake lage spanning 73/23/EEG. De volledige conformiteitsverklaring kunt u vinden op www.bose.com.

Voor het SoundDock™-systeem is een iPod® dockconnector nodig. iPod niet inbegrepen. SoundDock is een handelsmerk van Bose Corporation. iPod is een gedeponeerd handelsmerk en iPod mini is een handelsmerk van Apple Computer, Inc. Alle andere merken zijn gedeponeerde handelsmerken en handelsmerken van Bose corporation. Alle rechten voorbehouden.

PRESENTATIE VAN HET SOUNDDOCK™ DIGITALE MUZIEKSYSTEEM

Hoe u met dit systeem iedereen naar de muziek op uw iPod® kunt laten luisteren

Gefeliciteerd met het SoundDock™ digitale muzieksysteem van Bose.

Het systeem is speciaal voor de iPod ontworpen en biedt hoogwaardige audioprestaties waarmee uw muziek volledig tot zijn recht komt. U zult versteld staan van de positieve reacties.

Het SoundDock digitale muzieksysteem heeft het volgende te bieden:

- een afstandsbediening ter grootte van een creditkaart om het volume en de basisfuncties van de iPod vanaf vrijwel elke plaats in de kamer in te stellen.
- de iPod instellen wanneer deze in het systeem is geplaatst
- compatibiliteit met elke soort iPod die een dockingconnector aan de onderkant heeft (Figuur 1)

Figuur 1

iPod-docking-
connector
zorgt voor
compatibiliteit

Dockingconnector



- de batterij opladen wanneer de iPod in het systeem is geplaatst

Uitpakken en installeren

Controleer of de doos alle afgebeelde onderdelen bevat (Figuur 2).

Bewaar de doos voor gebruik later. De doos is de veiligste manier om het systeem in te pakken voor vervoer buiten uw woning.

Figuur 2

Inhoud van de
doos

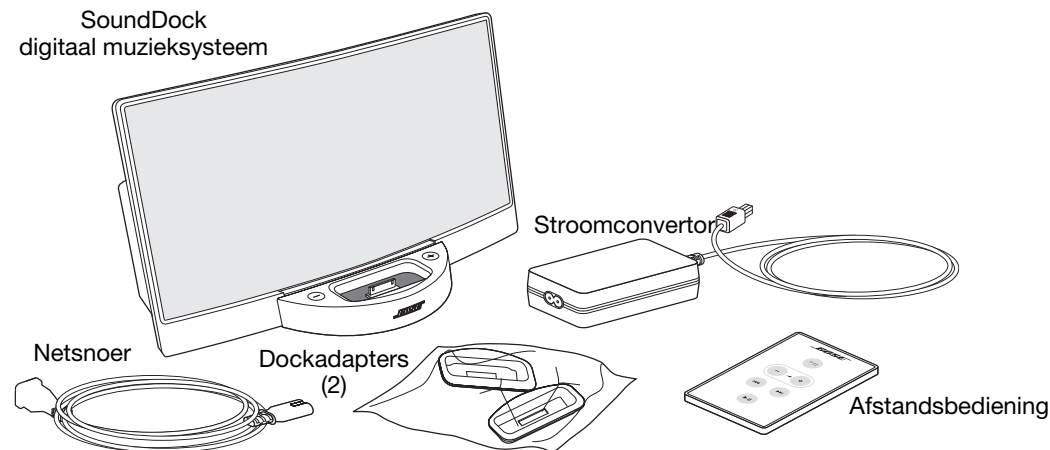

Plaats het systeem op een stevig, horizontaal oppervlak. De luidsprekerdrivers zijn afgeschermd om videostoringen te voorkomen als het apparaat in de buurt van een computer of beeldscherm staat.

De juiste adapter kiezen

Voordat u van het geluid kunt genieten, moet u de juiste adapter in het dock op de voorkant van het systeem aanbrengen. Vervolgens kunt u het systeem aansluiten.

De juiste adapter aanbrengen:

1. Controleer het identificatielabel op de onderkant van elk van de adapters (A of B).
2. Zoek in het diagram rechts uw iPod op en de letter die aangeeft welke adapter u nodig hebt (A of B).

Opmerking: De juiste adapter zorgt ervoor dat u de iPod goed kunt aansluiten.



3. Plaats de geselecteerde adapter over het dock.
4. Druk op beide zijkanten van de adapter totdat hij stevig vastzit. (Figuur 3).

Figuur 3

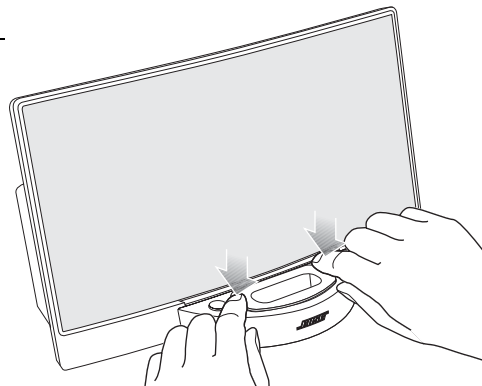
Een adapter installeren

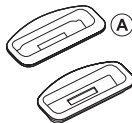

Opmerking: U kunt de adapter verwijderen en hem door de andere vervangen. Hierdoor kunt u het systeem met iPods van verschillende groottes gebruiken. Zie "Een adapter van het dock verwijderen" op pagina 8 voor meer informatie.

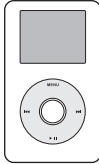
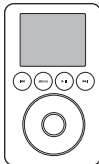
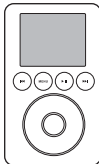
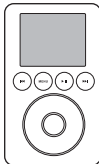
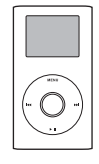
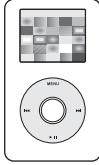
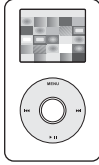
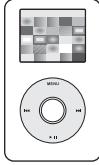
		A	B
			
 20 GB 40 GB		X	X
 10 GB  15 GB  20 GB 30 GB 40 GB		X X X	X X
 mini		X	
 30 GB Photo  40 GB Photo  60 GB Photo		X	X X

Aansluiten op stroom

Nadat u de juiste adapter hebt aangebracht, kunt u het systeem op het lichtnet aansluiten.

1. Zoek de pijl op die boven de kabelconnector van de stroomconverter is aangebracht (Figuur 4).
2. Plaats deze pijl tegenover een van de pijlen op de achterkant van het systeem wanneer u de connector op de bus aansluit.
3. Steek de kleine stekker van het netsnoer in de aansluiting op de stroomconverter.
4. Steek de andere stekker in een stopcontact.

Figuur 4

Het systeem aansluiten

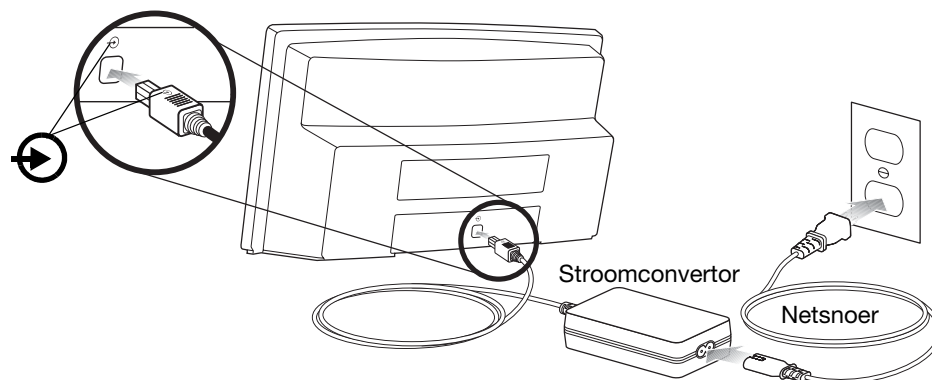

Compatibiliteit van de iPod controleren

Als u wilt dat de afstandsbediening van het SoundDock™-systeem goed werkt, moet de juiste versie van de Apple-software zijn geïnstalleerd (Figuur 5).

Figuur 5

Softwareversie voor elk type iPod

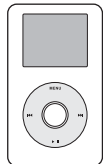
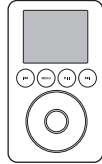
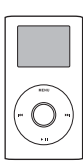
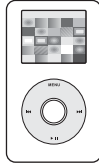
iPod-modellen	 20 GB 40 GB	 10 GB 15 GB 20 GB 30 GB 40 GB	 mini	 30 GB Photo 40 GB Photo 60 GB Photo
Vereiste versie (of later) van Apple-software	3.0	2.2	1.2	1.0

Als u wilt weten welke versie er momenteel op uw iPod wordt gebruikt, klikt u in het venster van de iPod op Instellingen, Info, versie.

Als u moet opwaarderen, gaat u naar de website van iPod en volgt u de instructies voor een gratis download. Ga naar:

<http://www.apple.com/ipod/download/>

ERVAAR HET GELUID

Het systeem gebruiken

Het SoundDock™ digitale muzieksysteem is gebruiksklaar zodra u het hebt aangesloten. Het volstaat de iPod in te stellen op de gewenste muziek en hem in het dock op de voorkant van het systeem te plaatsen (Figuur 6).

Figuur 6

Volumeregelaars en iPod-klok

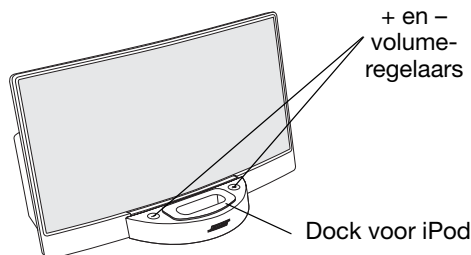

- De muziek wordt onmiddellijk ten gehore gebracht. Als dat niet zo is, raadpleegt u “Problemen oplossen” op pagina 8.
- U kunt het systeemvolume instellen met de knoppen + en – ter weerszijden van het dock (boven).
- De iPod wordt volledig opgeladen wanneer u deze op het systeem aansluit.

🎵 **Opmerking:** Als er een koptelefoon op uw iPod is aangesloten, wordt het geluid via de koptelefoon en het systeem weergegeven.

Bediening

Stel het geluid in met de afstandsbediening terwijl u zich door de kamer verplaatst.

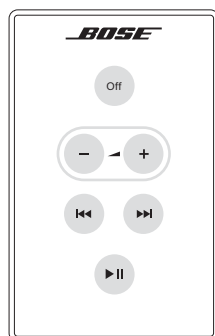

- Druk één keer op **Off** om de iPod uit te schakelen. De iPod wordt nog steeds opgeladen wanneer hij in het dock zit.
- Schakel de iPod in en druk op **- +** om het systeemvolume bij te stellen. Houd de knop ingedrukt om het volume sneller bij te stellen.
- Druk één keer op **⏮** om terug te gaan naar het begin van het huidige nummer, of druk er twee keer op om door te gaan naar het begin van de vorige nummer. Houd de knop ingedrukt om snel achteruit te scannen door het huidige nummer.
- Druk een keer op **⏭** om naar het volgende nummer te gaan. Houd de knop ingedrukt om snel vooruit te scannen door een nummer.
- Druk een keer op **⏸** om te pauzeren. Druk er nogmaals op om het afspelen voort te zetten. Houd de knop ingedrukt om de iPod uit te schakelen.

Andere bedieningsopties:

- Het SoundDock™-systeem dempen

Druk op  om het systeem tijdelijk stil te zetten en het systeemvolume in de laagste stand te zetten of de iPod uit te schakelen.

De iPod gebruiken:

- De navigatieknoppen van de iPod zijn volledig functioneel wanneer de iPod in het systeemdock zit.
- U kunt met de volumeschijf van de iPod alleen het volume van de koptelefoon bijstellen. Het volume van het SoundDock-systeem kan er niet mee worden bijgesteld.

Het systeem onderhouden

Het enige onderhoud bestaat uit het vervangen van de batterij van de afstandsbediening. U kunt het systeem ook van tijd tot tijd schoonmaken.

Vervanging van de batterij

- Vervang de batterij van de afstandsbediening wanneer de afstandsbediening niet langer werkt of het bereik kleiner lijkt (meestal na twee jaar).
- Gebruik uitsluitend CR2032 of DL2032 lithiumbatterijen van 3 volt van Duracell, Eveready, Energizer, Maxell, Toshiba of Shun Wo .
- Denk eraan dat verlichting en andere omgevingsfactoren (naast de leeftijd van de batterij) het gebruiksbereik van de afstandsbediening beïnvloeden.

Figuur 7

Een nieuwe
batterij
aanbrengen

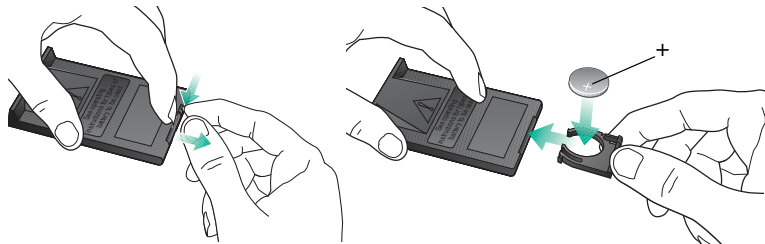
**Het systeem reinigen**

Veeg het systeem af met een zachte droge doek. U kunt het rooster ook voorzichtig met een stofzuiger schoonmaken.

- Gebruik geen oplosmiddelen, chemicaliën of sprays.
- Mors geen vloeistof in de openingen en laat er geen objecten in vallen.

Een adapter van het dock verwijderen

1. Plaats uw duimen op de voorkant van het dock bij het Bose®-logo en plaats uw wijsvingers aan de binnenkant ervan. Knijp uw vingers vervolgens samen totdat de adapter omhoog komt (Figuur 8).
2. Verplaats de adapter omhoog en vervang deze door de juiste adapter.

Figuur 8

Een adapter verwijderen

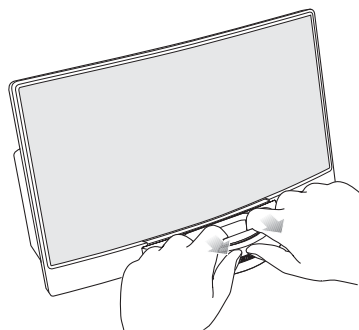

Problemen oplossen

Probleem	Wat te doen
De iPod kan niet goed in het dock worden geplaatst	<ul style="list-style-type: none"> • Controleer of u de juiste adapter gebruikt voor uw model iPod (zie “De juiste adapter kiezen” op pagina 4). • Verwijder de iPod uit het dock en controleer of de connectoren in het dock en op de iPod niet door een voorwerp worden geblokkeerd. Plaats de iPod vervolgens terug in het dock.
Geen geluid	<ul style="list-style-type: none"> • Controleer of het systeem is aangesloten, of de iPod is ingeschakeld en of er een muziknummer is geselecteerd en wordt afgespeeld. • Druk op de knop Afspelen/Pauzeren op de afstandsbediening. • Stel het systeemvolume hoger af. • Verwijder de iPod uit het dock, wacht even en breng hem opnieuw aan. Het kan zijn dat u dit een paar keer moet doen. • Zorg dat de iPod compatibele software gebruikt. (zie “Compatibiliteit van de iPod controleren” op pagina 5).
Geen geluid en de iPod laadt niet	<ul style="list-style-type: none"> • Controleer of de stekker in een goed werkend stopcontact zit en het symbool op de kleine connector overeenkomst met het symbool op de achterkant van het SoundDock™-systeem. Zie Figuur 4 op pagina 5. • Controleer of de iPod stevig in het dock zit.
Geen geluid nadat u de iPod snel uit het dock hebt genomen of erin hebt teruggeplaatst	<ul style="list-style-type: none"> • Verwijder de iPod uit het dock, wacht vijf seconden en plaats hem terug in het dock. • Verwijder de stekker gedurende één minuut uit het stopcontact en steek hem weer terug. Hiermee wordt het systeem gereset.

Probleem	Wat te doen
<p>De iPod reageert niet op de aangegeven knoppen van de SoundDock™ -afstandsbediening:</p> 	<ul style="list-style-type: none"> • Verwijder de iPod uit het dock, wacht even en breng hem opnieuw aan. Het kan zijn dat u dit een paar keer moet doen. • Probeer de afstandsbediening op een andere locatie. Als de afstandsbediening op de andere locatie werkt, wordt het probleem mogelijk veroorzaakt door een te krachtige verlichting of andere omgevingsfactoren. • Zorg dat niets het pad van het infraroodsignaal tussen de afstandsbediening en het SoundDock-systeem blokkeert. Veeg het lensje op de voorkant van de afstandsbediening schoon. • Controleer of de plus (+)-pool van de batterij omhoog wijst, zoals geïllustreerd in Figuur 7 op pagina 7. • Vervang de batterijen in de afstandsbediening • Zorg dat de iPod compatibele software gebruikt. (zie "Compatibiliteit van de iPod controleren" op pagina 5).
<p>Het SoundDock-systeem reageert niet op de opdrachten van de afstandsbediening of de volumeknoppen + en - op de voorkant van het systeem.</p>	<ul style="list-style-type: none"> • Verwijder de stekker gedurende één minuut uit het stopcontact en steek hem weer terug. Hiermee wordt het systeem gereset. • Neem voor het probleem contact op met de Consumentenservice van Bose®.

Klantenservice

Neem voor vragen over het SoundDock digitale muzieksysteem contact op met uw plaatselijke Bose-dealer. U kunt ook rechtstreeks contact met Bose opnemen m.b.v. de adresinformatie die bij de doos is ingesloten.

Garantie

Uw SoundDock digitale muzieksysteem valt onder een beperkte, overdraagbare garantie. Zie de product- registratiekaart voor meer informatie.

Vul het informatiegedeelte in en stuur de kaart terug naar Bose. U kunt het product ook online registreren door te klikken op Productregistratie onderaan op de pagina Klantenservice van onze website:

www.bose.com

Technische informatie

Voeding

100-240V~ 50-60Hz, 1,5 A-0,8 A, 64-77 VA



Grootte en gewicht van het systeem

16,89 cm H x 30,26 cm B x 16,47 cm D
2,1 kg

VIKTIGA SÄKERHETSANVISNINGAR

Läs denna användarhandbok

Ta dig tid att göra som det står i användarhandboken. Här får du hjälp med att installera, använda produkten och utnyttja de avancerade funktionerna på ett säkert sätt. Spara användarhandboken för framtida bruk.

-  **Varning!** Minska risken för brand eller elektriska stötar genom att inte utsätta produkten för regn eller fukt.
-  **Varning!** Produkten ska inte utsättas för dropp, stänk eller föremål som är fyllda med vatten, vaser bör exempelvis inte placeras på produkten. I likhet med andra elektroniska produkter får det inte komma in någon flytande vätska i dem. Vätskor kan orsaka fel och/eller brand.

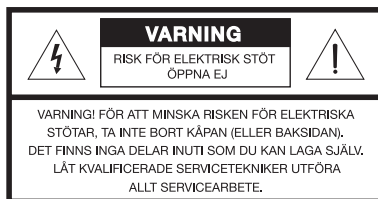
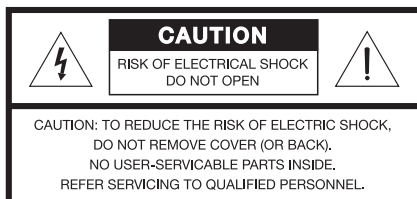

Blixtsymbolen med pilhuvudet i en likbent triangel uppmärksammar användaren på att det i systemet finns oisolerad farlig spänning som kan vara tillräckligt stark för att orsaka elektriska stötar.



Utropstecknet i den likbenta triangeln är avsett att uppmärksamma dig på att det finns viktiga användar- och underhållsanvisningar i handboken.

-  **Varning!** Öppen eld, som tända stearinljus, ska inte placeras på apparaten.

-  **Obs!** Produktetiketten sitter på produktens undersida.

Denna produkt ska endast användas tillsammans med den medföljande nätadaptern. När huvuduttaget används för fränkoppling, måste fränkopplingen bestå av en fungerande enhet.

Den här produkten är avsedd för inomhusbruk. Den är varken utformad eller testad för användning utomhus, i nöjesfordon eller i marina miljöer.

-  **Varning!** Se till att barn inte kommer i närheten av fjärrkontrollens batteri. Det kan fatta eld eller orsaka frätande sår om det hanteras fel. Det får inte laddas om, demonteras, hettas upp till 100 °C eller kastas i elden. Kassera gamla batterier omedelbart. Ersätt gamla batterier med nya av rätt typ och modellnummer.

-  **Varning!** Det kan finnas en risk att batteriet exploderar om det sätts i på ett felaktigt sätt. Använd endast batterier från Duracell, Eveready, Energizer, Maxell, Toshiba eller Shun Wo CR2032 eller DL2032 3-volts litiumbatteri.

Deponera gamla batterier enligt lokala föreskrifter. Kasta dem inte i elden.



 Den här produkten uppfyller kraven i EMC-direktivet 89/336/EEC och i lågspänningsdirektivet 73/23/EEC. En fullständig försäkran om EU-överensstämmelse finns på webbplatsen www.bose.com.

För SoundDock™-systemet krävs en iPod®-enhet med dockningsanslutning. iPod ingår ej. SoundDock är ett varumärke som tillhör Bose Corporation. iPod är ett registrerat varumärke och iPod mini är ett varumärke som tillhör Apple Computer, Inc. Alla andra registrerade varumärken och varumärken tillhör Bose Corporation. Med ensamrätt.

INTRODUKTION TILL SOUNDDOCK™ DIGITAL MUSIC SYSTEM

Hur du får din iPod® att höras av flera

Tack för att du valde en SoundDock™ Digital Music System från Bose.

Systemet har tagits fram för att fungera tillsammans med en iPod. Det ger ett högkvalitativt ljud vilket får dig att vilja dela med dig av musiken till flera. Du ska inte bli förvånad om det är många som vill komma och lyssna på din musik.

Med ett SoundDock Digital Music System får du:

- en kreditkortsstor fjärrkontroll för kontroll av ljud och andra iPod-funktioner från alla platser i rummet
- iPod-kontroll medan den sitter dockad i systemet
- kompatibilitet med alla iPod-modeller med dockningskontakter på undersidan (Figur 1)

Figur 1

Kompatibelt iPod-docknings-system

Dockningskontakt



- uppladdning av batterier när en iPod är dockad till systemet.

Uppackning och inställningar

Kontrollera förpackningen och se om alla delar finns med (Figur 2).

Spara förpackningen för framtiden. Den erbjuder det bästa sättet att transportera systemet.

Figur 2

Förpackningens innehåll

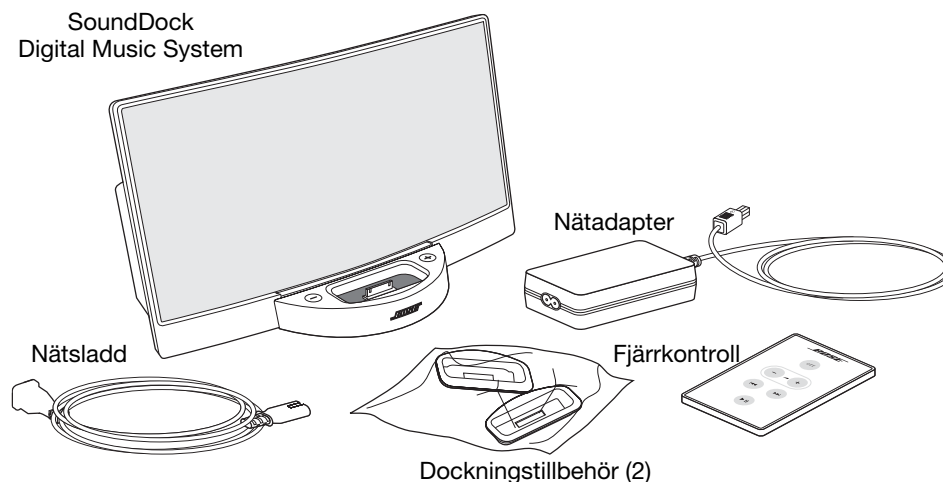

Placera systemet på en fast och jämn yta. Högtalarna är skärmade vilket minskar risken för videostörningar om de placeras i närheten av en dator och/eller videoskärm.

Använda rätt dockningstillbehör

Innan du kan njuta av ljudet måste du installera rätt dockningstillbehör på systemets framsida. Först därefter kan du starta systemet.

Så här sätter du i rätt tillbehör:

1. Kontrollera på tillbehörets undersida om det står A eller B på etiketten.
2. I diagrammet till höger ser du vilket tillbehör (A eller B) som passar till din iPod-modell.

🎵 **Obs!** Du måste använda rätt tillbehör för att få rätt passning för din iPod.

3. Placera tillbehöret över dockningsstationen.
4. Tryck på båda sidor av tillbehöret tills det fastnar (Figur 3).

Figur 3

Sätt i ett tillbehör

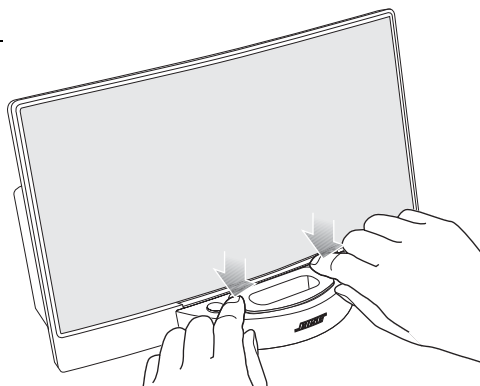

🎵 **Obs!** Du kan ta bort och byta ut tillbehöret mot något av de andra. Detta medför att du kan använda systemet med olika iPod-storlekar. Mer informationen finns i "Ta bort ett tillbehör från dockningsstationen" på sidan 8.

	20 GB 40 GB X	X
	10 GB 15 GB 20 GB 30 GB 40 GB X X X	X X X
	mini X	X
	30 GB Photo 40 GB Photo 60 GB Photo X	X X X

Ansluta ström

När du satt i rätt tillbehör är det dags att ansluta systemet till strömkällan.

1. Lägg märke till pilen längst upp på nätadapters kabelkontakt (Figur 4).
2. Anpassa pilen mot den på systemets baksida när du sätter i kontakten i uttaget.
3. Sätt i den smala kontakten på strömsladden i uttaget på nätadaptern.
4. Sätt i den andra änden av sladden i ett vägguttag.

Figur 4

Ansluta systemet till strömkällan

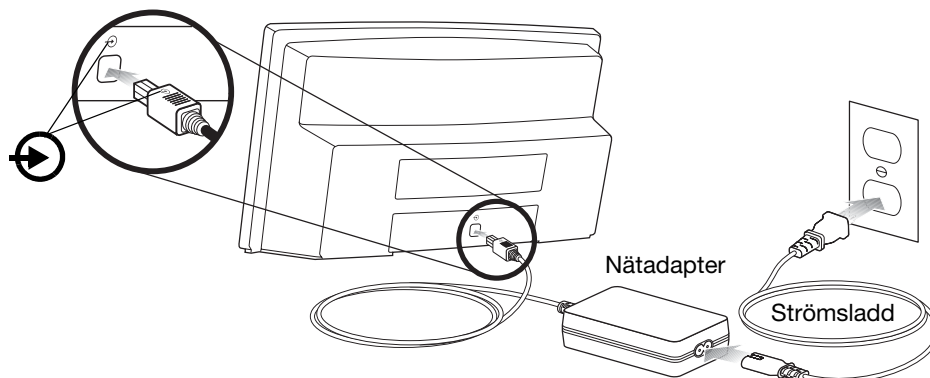



Kontrollera iPod-kompatibilitet

För att fjärrkontrollen till SoundDock™-systemet ska fungera måste din iPod ha rätt version av Apples programvara installerat (eller en senare version av samma program) (Figur 5).

Figur 5

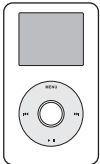
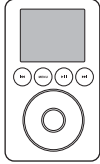
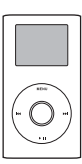
Programvarusynt för olika iPod-typer

iPod-modell	 20 GB 40 GB	 10 GB 15 GB 20 GB 30 GB 40 GB	 mini	 30 GB Photo 40 GB Photo 60 GB Photo
Obligatorisk version (eller senare) av Apples programvara	3.0	2.2	1.2	1.0

Om du vill kontrollera vilken programversion du har i din iPod väljer du Settings, About och Version på iPods display.

Om du behöver uppgradera till en senare version ska du besöka Apple iPods webbplats och följa anvisningarna för att ladda ned programmet gratis. Gå till:

<http://www.apple.com/ipod/download/>

UPPLEVA LJUDET

Använda systemet

Din SoundDock™ Digital Music System är klar att användas direkt när du anslutit den till strömkällan. Du ställer bara in din iPod på det du vill lyssna på och dockar den på systemets framsida (Figur 6).

Figur 6

Volymkontroller och iPod-dockning

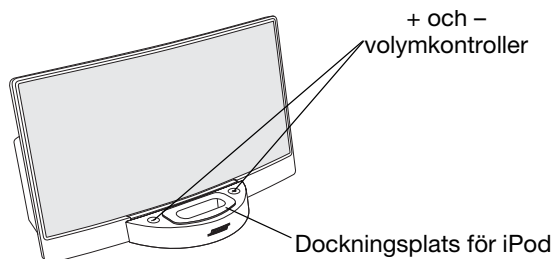



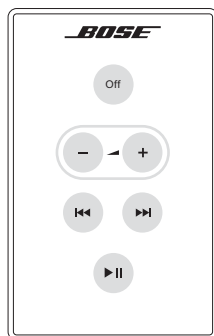

- Du ska höra musiken omedelbart. Se "Felsökning" på sidan 8 om du inte hör något.
 - Med knapparna + och -, på båda sidor av dockningsanslutningen (se ovan), justerar du volymen.
 - iPod-enheten laddas (tills den är fulladdad) när den är dockad till systemet.
- 🎵 **Obs!** Om du sätter i hörlurar medan iPod-enheten är dockad kommer du att höra ljud både genom hörlurarna och systemet.

Använda fjärrkontrollen

Du använder fjärrkontrollen för att kontrollera ljudet när du flyttar dig i rummet.



- Tryck på  en gång för att stänga av iPod. Laddningen fortsätter så länge som den sitter i dockningsstationen.
- Sätt på iPod-enheten och tryck på  för att justera systemljudet. Tryck och håll ned för snabbare justeringar.
- Tryck en gång på  för att komma tillbaka till början av aktuellt spår eller två gånger för att hoppa till början av föregående spår. Håll den nedtryckt för att söka bakåt genom aktuellt spår.
- Tryck på  för att hoppa till nästa spår. Håll den nedtryckt för att söka framåt genom aktuellt spår.
- Tryck på  en gång för att pausa uppspelning, och tryck en gång till för att fortsätta. Håll den nedtryckt om du vill stänga av iPod.

Andra kontroller:

- Stäng av ljudet i SoundDock™-systemet

Tryck på  för att tillfälligt stopp uppspelningen, ställa in volymen i systemet på den lägsta nivån eller för att stänga av iPod.

Använda iPod:

- iPod-knapparna fungerar som vanligt när enheten sitter i dockningsstationen.
- Med klickhjulet på iPod-enheten ändrar du bara volymen i hörlurarna. Den fungerar inte för justera volymen i SoundDock-systemet.

Sköta systemet

Det enda regelbundna underhåll som krävs är att byta batterier vid behov. Du kanske också behöver göra rent systemet någon gång.

Byta batteri

- Byt ut batteriet i fjärrkontrollen när det laddat ur (efter ett eller två år) eller när räckvidden minskar.
- Använd endast batterier från Duracell, Eveready, Energizer, Maxell, Toshiba eller Shun Wo CR2032 eller DL2032 3-volts litiumbatteri.
- Tänk på att ljusförhållandena och annat, förutom batteriets ålder, kan påverka räckvidden för en IR-fjärrkontroll.

Figur 7

Sätta i ett nytt batteri

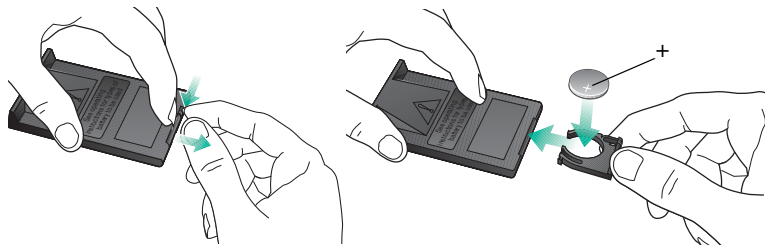
**Rengöra systemet**

Torka av systemet med en mjuk och torr trasa. Du kan också dammsuga fronten försiktigt.

- Använd inte lösningsmedel, kemikalier eller spray.
- Spill inte vätska och tappa inte föremål genom öppningarna.

Ta bort ett tillbehör från dockningsstationen

1. Sätt tummarna mot dockningsstationens front, intill Bose®-logon, och pekfingerarna i stationen. Nyp till tills baksidan av tillbehöret lyfts upp (Figur 8).
2. Lyft upp tillbehöret och sätt i det som du behöver.

Figur 8

Ta bort ett tillbehör

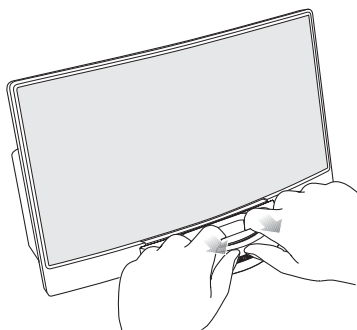

Felsökning

Problem	Åtgärd
iPod-enheten dockar inte korrekt	<ul style="list-style-type: none"> • Kontrollera att tillbehöret passar för din iPod (se "Använda rätt dockningstillbehör" på sidan 4). • Ta bort iPod-enheten för dockningsstationen och kontrollera om det finns något på kontakterna i dockningsstationen och/eller på iPod-enheten. Sätt sedan tillbaka iPod i dockningsstationen.
Inget ljud	<ul style="list-style-type: none"> • Kontrollera att systemet är anslutet till strömkällan, att iPod-enheten är påsatt och att ett musikspår har valts och spelas. • Tryck på Play/Pause på fjärrkontrollen. • Öka volymen i systemet. • Ta bort iPod-enheten från dockningsstationen, vänta en kort stund innan du sätter tillbaka den igen. Du kan behöva göra detta några gånger. • Kontrollera att rätt version av programvaran används i iPod-enheten (se "Kontrollera iPod-kompatibilitet" på sidan 5).
Inget ljud och iPod-enheten laddar inte	<ul style="list-style-type: none"> • Kontrollera att strömsladdarna sitter i ett fungerade vägguttag och att symbolen på den lilla kontakten är vänd mot den på baksidan av SoundDock™-systemet. Se även Figur 4 på sidan 5. • Kontrollera att iPod-enheten är korrekt isatt i dockningsstationen.

Problem	Åtgärd
Inget ljud efter snabb urdockning eller dockning av iPod-enheten	<ul style="list-style-type: none"> • Ta bort iPod-enheten från dockningsstationen, vänta fem sekunder och sätt tillbaka den. • Ta ut strömsladden i en minut och sätt tillbaka den. Detta återställer systemet.
iPod-enheten svarar inte på knapparna på SoundDock™-fjärrkontrollen: 	<ul style="list-style-type: none"> • Ta bort iPod-enheten från dockningsstationen, vänta en kort stund innan du sätter tillbaka den igen. Du kan behöva göra detta några gånger. • Pröva med fjärrkontrollen från en annan plats. Om den fungerar då, beror problemet på ljusförhållandena eller andra störningar i rummet. • Kontrollera att inget blockerar IR-signalen från fjärrkontrollen till SoundDock-systemet. Torka av linsen på fjärrkontrollens front. • Kontrollera att batteriet i fjärrkontrollen är rättvänt med +-sidan uppåt som i Figur 7 på sidan 7. • Byt batteri i fjärrkontrollen. • Kontrollera att rätt version av programvaran används i iPod-enheten (se "Kontrollera iPod-kompatibilitet" på sidan 5).
SoundDock-systemet svarar inte på kommandon från fjärrkontrollen eller när du trycker på volymknapparna + och - på systemets front	<ul style="list-style-type: none"> • Ta ut strömsladden i en minut och sätt tillbaka den. Detta återställer systemet. • Kontakta Bose® kundservice om problemet kvarstår.

Kundservice

Kontakta din Bose-återförsäljare om du har frågor om SoundDock Digital Music System. Du kan också kontakta Bose direkt. Se adresslistan som finns i förpackningen.

Garanti

SoundDock Digital Music System täcks av en överföringsbar begränsad garanti. På produktregistreringskortet finns mer information.

Fyll i informationsdelen på kortet och skicka in den till Bose. Du kan också registrera dig online. Klicka på Product Registration längst ner på sidan Customer Service på webbplatsen:

www.bose.com

Teknisk information

Elprestanda

100-240 V ~ 50-60 Hz, 1,5A-0,8 A, 64-77 VA

Systemets storlek och vikt

6,65" H x 11,91" B x 6,48" D
 (16,89 cm x 30,26 cm x 16,47 cm)
 2,1 kg



BOSE[®]
Better sound through research[®]

©2005 Bose Corporation, The Mountain,
Framingham, MA 01701-9168 USA
286702 AM Rev.00 CCM-001742

Free Manuals Download Website

<http://myh66.com>

<http://usermanuals.us>

<http://www.somanuals.com>

<http://www.4manuals.cc>

<http://www.manual-lib.com>

<http://www.404manual.com>

<http://www.luxmanual.com>

<http://aubethermostatmanual.com>

Golf course search by state

<http://golfingnear.com>

Email search by domain

<http://emailbydomain.com>

Auto manuals search

<http://auto.somanuals.com>

TV manuals search

<http://tv.somanuals.com>