

BenQ

SE2241

Color LCD TV

Quick Start Guide/

User Manual



Содержание

Глава 1: Руководство по быстрому включению	1
1. Просьба ознакомиться с настоящей инструкцией.....	2
Что входит в руководство по быстрому включению?	2
Что такое Руководство для пользователя?	2
2. Содержимое упаковки	2
3. Выберите и подготовьте место установки	3
4. Монтаж основания	4
5. Отсоединение подставки и держателя	5
6. Регулировка угла обзора	6
7. Подключение антенного кабеля	6
8. Подключение кабеля питания	7
9. Подготовка к работе пульта дистанционного управления ..	8
Установка батарей.....	8
Примечание по технике безопасности при использовании батарей... 8	
Работа с пультом дистанционного управления	9
10. Включение телевизора	10
11. Просмотр телевизионных программ	10
Сведения по уходу и очистке	11
Что дальше?	11
Глава 2: Руководство для пользователя	12
Ознакомление с телевизором	13
Вид спереди	13
Вид сзади	14
Ознакомление с пультом дистанционного управления	16
Пульт дистанционного управления.....	16
Работа с пультом дистанционного управления	19
Включение, выключение и режим ожидания.....	19
Регулировка настроек звука	19
Переключение каналов	20
Регулировка задней подсветки	21
Регулировка отношения ширины и высоты кадра	21
Использование функции Телетекст.....	23
Подвод видео и аудио сигналов.....	24
Варианты входных устройств	24

Подключение Композитного видеовхода	24
Подключение входа SCART	25
Подключение Компонентного видеовхода	25
Подключение входа S-Video	26
Подключение входа ПК	26
Подключение входа DVI.....	27
Подключение входа HDMI	27
Подключение аудиовыхода наушников	28
Экранное меню (OSD).....	29
Структура экранного меню.....	29
Навигация по Экранному меню	31
Работа в Экранном меню.....	31
Меню КАРТИНКА	32
Меню ЗВУК.....	35
Меню ВРЕМЯ.....	36
Меню НАСТРОЙКА.....	37
Меню БЛОКИРОВКА	39
Меню КАНАЛ.....	40
Подключение карты ОИ (Общего интерфейса)	41
Справочная информация.....	42
Заявление об ограниченной ответственности.....	42
Авторское право	42
Габаритные размеры	42
Технические характеристики	43
Поддерживаемое разрешение входного сигнала ПК (D-Sub/DVI)	44
Поддерживаемое разрешение входного компонентного видеосигнала	44
Поддерживаемое разрешение входного сигнала HDMI.....	45
Настройка нужного разрешения выходного сигнала на ПК....	45
Поиск и устранение неисправностей	46

benq

ЖК -телевизор SE2241

Глава 1: Руководство по быстрому включению

Добро пожаловать

1. Просьба ознакомиться с настоящей инструкцией

Поздравляем! Теперь у Вас есть современный плоский широкоэкранный цифровой ЖК-телевизор, просмотр которого годами будет доставлять вам истинное удовольствие. Просьба потратить несколько минут на ознакомление с данной инструкцией по быстрому включению перед установкой и эксплуатацией телевизора.

Что входит в руководство по быстрому включению?

Руководство по быстрому включению представлено в Главе 1 и содержит сведения по установке телевизора.

Что такое Руководство для пользователя?

Руководство для пользователя представлено в Главе 2, где подробно описаны характеристики и функции телевизора, а также приведено техническое описание изделия и сведения по поиску и устранению неисправностей для дальнейшей помощи. В Руководстве для пользователя также описан порядок настройки параметров телевизора в соответствии с собственными требованиями, что позволяет получить наилучшие впечатления от просмотра, отвечающие Вашим предпочтениям и окружающим условиям.

2. Содержимое упаковки

Распакуйте телевизор и проверьте наличие следующих наименований:



ЖК-телевизор (1 шт.)



Шнур питания (1 шт.)

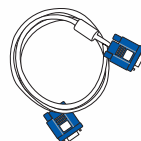

Кабель видеодаптера (1 шт.)



Руководство по быстрому включению/Руководство для пользователя (1 шт.)



Информация по обслуживанию (1 шт.)



Батарея AAA (2 шт.)



Пульт дистанционного управления (1 шт.)

☞ Тип кабеля питания, входящего в комплект, может отличаться от показанного на рисунке, в зависимости от региона, где была сделана покупка.

При отсутствии или повреждении какого-либо из наименований необходимо немедленно обратиться в место, где был приобретен товар, и уведомить продавцов о некомплектности. Для использования документации изделия в дальнейшем просьба хранить ее в надежном месте.

☞ Упаковку необходимо утилизировать надлежащим образом:

- Картонная коробка может быть отправлена на переработку.
- Пластиковые пакеты нельзя оставлять в местах, доступных детям.
- Перед тем как выбросить упаковку, убедитесь, что внутри не остались какие-либо принадлежности.

☞ Для обеспечения собственной безопасности и безопасности окружающих с телевизором необходимо обращаться осторожно, во избежание его повреждения или ущерба находящимся рядом людям.

Все ЖК-экраны имеют очень тонкий защитный слой стекла, на котором при ударах или нажатии остаются следы, царапины или трещины. Жидкокристаллическая подложка также может быть повреждена при избыточных нагрузках или предельных температурах. Просим обращаться с осторожностью.

3. Выберите и подготовьте место установки

Во избежание возможных рисков и для продления срока службы телевизора просьба соблюдать при установке, эксплуатации и чистке телевизора следующие требования:



НЕ располагайте экран на неровной, наклонной или неустойчивой поверхности, где он может упасть и получить повреждения или стать причиной ущерба. Для крепления экрана в местах, где возможны землетрясения, обратитесь к квалифицированному специалисту.



НЕ располагайте экран вблизи воды, например, минерального источника или бассейна, либо там, где на экран могут попасть брызги воды, например, перед открытым окном, куда может попасть дождь.



НЕ располагайте экран вблизи или над источниками тепла, такими как радиаторы, нагреватели, печи и другие теплоизлучающие изделия (включая звуковые усилители). В противном случае высокая температура может повредить наружный корпус, а также внутренние элементы.



При монтаже на стену следует оставить достаточно места для крепления экрана к настенному кронштейну.



При монтаже на стену с целью обеспечения надежности крепления лучше воспользоваться услугами квалифицированного представителя продавца. Для данной модели экрана необходимо использовать рекомендованный настенный кронштейн, убедившись при этом, что монтажный кронштейн (дополнительная принадлежность) надежно прикручен к стене, а не к штукатурке, обшивке или облицовке. Кронштейн должен быть выровнен по горизонтали. Крепить кронштейн к стене с помощью клея запрещается.



НЕ располагайте экран в замкнутом невентилируемом пространстве.



Все жидкокристаллические (ЖК) экраны имеют очень тонкий защитный слой из стекла, на котором при ударах или при нажатии остаются следы, царапины или трещины. Жидкокристаллическая подложка также может быть повреждена при избыточных нагрузках или предельных температурах. Просим обращаться с осторожностью.



НЕ закрывайте и не заграждайте вентиляционные отверстия при включенном телевизоре, так как внутри экрана может образоваться тепло, способное вызвать потенциально опасную ситуацию.



НЕ располагайте экран под прямыми солнечными лучами или там, где на экран могут попасть прямые солнечные лучи или точечная подсветка, так как повышенная температура может повредить экран, а яркий свет затруднит просмотр.



При размещении в стенной нише необходимо оставить достаточно свободного места сверху и снизу для монтажа и демонтажа экрана.



При монтаже телевизора шнур питания необходимо подключить к розетке, которая должна находиться рядом с ним и быть легкодоступной. В случае возникновения неисправности в ходе эксплуатации изделия для отключения питания необходимо воспользоваться разъединителем либо отсоединить шнур питания.



Соблюдайте все меры предосторожности, как того требуют предупредительные наклейки на телевизоре.

4. Монтаж основания

Важные указания по технике безопасности

При монтаже просьба обращать внимание на следующее:

- В целях обеспечения безопасности рекомендуется выполнять монтаж силами не менее двух взрослых людей.
- ЖК-панель телевизора является очень хрупкой и легко повреждается. При монтаже или перемещении телевизора избегайте касания ее руками и соблюдайте меры предосторожности во избежание касания других предметов. С целью защиты экрана при монтаже рекомендуется воспользоваться мягким, чистым и безворсовым полотенцем.
- Обратите внимание на устойчивость места, где будет размещен телевизор.

При монтаже подставки телевизора необходимо соблюдать следующие инструкции:

Откройте коробку и убедитесь, что в ней имеются все необходимые детали. В упаковочный комплект входят.



ЖК-телевизор



Подставка

1. Накройте ровную устойчивую поверхность мягкой тканью. Поместите ЖК-телевизор на ткань экраном вниз. Прикрепите подставку к нижней части ЖК-телевизора, как показано на рисунке:



2. Затем нажатием вставьте подставку в паз на ЖК-телевизоре.

5. Отсоединение подставки и держателя

1. Выберите ровную устойчивую поверхность и накройте ее мягкой тканью. Поместите ЖК-телевизор на ткань экраном вниз. Прикрепите подставку к нижней части ЖК-телевизора, как показано на рисунке:

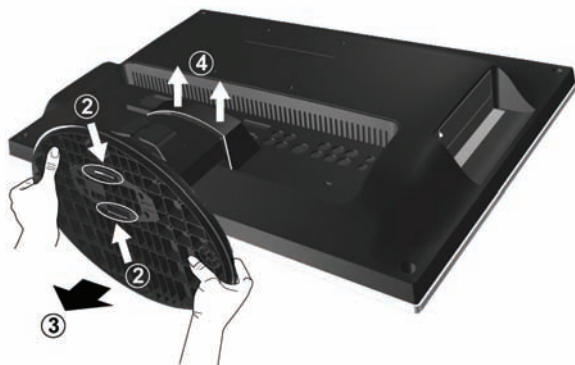

2. Надавите на обе вставки, расположенные рядом с подставкой ЖК-телевизора, как показано выше (2), чтобы извлечь их из подставки.
3. Отделите подставку от держателя, как показано выше (3).
4. Поднимите крышку шарниров на держателе, чтобы снять ее, как показано выше (4).
5. Извлеките 4 винта из шарнира, а затем медленно извлеките держатель, как показано ниже (5).
6. Держатель снят с подставки полностью.



6. Регулировка угла обзора

Телевизор оборудован регулируемой подставкой. При необходимости, для более удобного просмотра экран телевизора, можно повернуть под соответствующим градусом (макс. до 20 градусов вверх и вниз).



7. Подключение антенного кабеля

Подключите кабель телевизионной антенны или кабельного ТВ (CATV) к телевизионному входу на телевизоре. Убедитесь в надежности кабельного соединения.

- Слабый телевизионный сигнал приведет к плохому качеству изображения и/или звука в телевизоре. Для получения высококачественного изображения и звука необходим высококачественный телевизионный сигнал.

В зависимости от места расположения для получения наилучшего телевизионного сигнала необходимо правильно сориентировать телевизионную антенную систему. При необходимости обратитесь к профессиональному специалисту по антеннам.



8. Подключение кабеля питания

1. Извлеките кабель питания из упаковки и подключите соответствующий конец к разъему Input AC (ВХОД переменного тока) на задней панели телевизора (как показано на рисунке ниже).
2. Connect the other end into an appropriate wall power outlet, and flip the main power switch on the TV to the ON (I) position. The TV will enter standby mode and the power indicator (on the front lower right) will light up red.



- Тип кабеля питания и розетки, показанные на рисунке, могут отличаться от того типа, который используется в вашем регионе.
- Используйте только тот кабель питания, который соответствует вашему региону. Запрещается использовать кабель питания с признаками повреждения или износа. Запрещается менять тип вики кабеля питания. При использовании удлинителей или тройники следите за общей нагрузкой.

ВНИМАНИЕ:

Данный телевизор был разработан и изготовлен с тщательным учетом техники безопасности, однако НЕПРАВИЛЬНОЕ ИСПОЛЬЗОВАНИЕ И ЭКСПЛУАТАЦИЯ МОГУТ ПРИВЕСТИ К РИСКУ ПОРАЖЕНИЯ ЭЛЕКТРОТОКОМ ИЛИ ОПАСНОСТИ ВОЗНИКНОВЕНИЯ ПОЖАРА. Просьба обращаться с телевизором осторожно. В случае неисправности отключите питание и отключите кабель питания от телевизора. Отвезите телевизор в ближайший фирменный сервисный центр BenQ для ремонта.

9. Подготовка к работе пульта дистанционного управления

Установка батарей

1. Переверните пульт дистанционного управления задней стороной, а затем откройте крышку батарейного отсека.
2. Вставьте батареи (из комплекта), следя, чтобы положительный и отрицательный полюса соответствовали меткам (+) и (-) в батарейном отсеке. Обратите внимание, что батареи включены в комплект лишь для удобства, позволяя сразу включить телевизор. Их необходимо как можно скорее заменить.
3. Установите обратно крышку батарейного отсека.

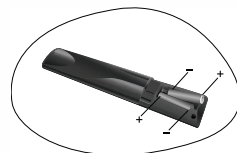

Примечание по технике безопасности при использовании батарей

Использование батарей неправильного типа может привести к утечке электролита и/или воспламенению. Просьба обратить внимание на следующее:

- Батареи всегда необходимо вставлять с соблюдением положительной и отрицательной полярности, как показано в батарейном отсеке.
- Различные типы батарей имеют различные характеристики. Запрещается смешивать различные типы.
- Запрещается использовать совместно старые и новые батареи. Совместное использование старых и новых батарей укорачивает срок их службы и/или приводит к утечке электролита из старых батарей.
- Если батареи перестали работать, их следует немедленно заменить.
- Химические вещества из батарей могут привести к раздражению кожи. При утечке из батареи каких-либо химикатов их необходимо немедленно вытереть сухой тканью.
- В зависимости от условий хранения срок службы батарей, входящих в комплект вашего телевизора, может быть сокращен. Их необходимо заменить в течение трех месяцев либо как можно раньше после их первого применения.

Работа с пультом дистанционного управления

1. При нажатии кнопок необходимо держать пульт дистанционного управления лицевой стороной вверх и направленным непосредственно на телевизор.
 2. Для обеспечения нормальной работы пульт дистанционного управления необходимо держать в пределах 30 градусов от окошка датчика управления. Расстояние между пультом дистанционного управления и датчиками не должно превышать 5 метров.
 3. Запрещается закрывать окошко датчика на передней панели телевизора (под индикатором питания) или помещать перед ним предметы, загромождающие прямую линию визирования между пультом дистанционного управления и окошком датчика на телевизоре.
- Не допускайте попадание влаги на пульт дистанционного управления и не помещайте его во влажную среду (например, в ванной).
 - Пульт дистанционного управления может работать со сбоями при воздействии на окошко датчика телевизора прямых солнечных лучей или интенсивного света. В таких случаях необходимо изменить источник освещения или заново отрегулировать угол экрана, либо пользоваться пультом дистанционного управления с расстояния, более близкого к окошку датчика телевизора.



10. Включение телевизора

Нажмите кнопку Питание на пульте дистанционного управления. Телевизор включится, и индикатор питания загорится синим светом. При первом включении (и до завершения настройки) на экране появится Исходное меню:



Перед тем, как по телевизору можно будет просматривать телепередачи, необходимо дать ему время на поиск и настройку передач телевизионных станций, соответствующих вашему региону. Это требуется только при первоначальной установке телевизора или каждый раз, когда он с целью удобства работы устанавливается с экранным меню (OSD).

1. При выделении в меню пункта **Language (Язык)** для выбора языка меню необходимо воспользоваться кнопками ◀ или ▶.
2. Для выбора **Auto Tuning (Автонастройка)** нажмите кнопку ▼, а затем - кнопку **OK**.
3. Для выбора **Country (Страна)**, где эксплуатируется телевизор, нажмите ◀ или ▶, а затем выберите **Start (Начать)** и нажмите **OK**. Автоматическая настройка автоматически создает список принимаемых каналов. В любое время для прерывания процесса запоминания каналов можно нажать кнопку **BACK**. (В случае прерывания список не создается).

11. Просмотр телевизионных программ

- Для последовательного переключения телеканалов необходимо нажать P▲ или P▼ на пульте дистанционного управления.
- Для выбора однозначного или двузначного канала необходимо нажать на соответствующие кнопки выбора каналов на пульте дистанционного управления. Например, для выбора канала 8 необходимо нажать на пульте цифры 0 и 8.
- Для увеличения уровня звука нажмите ◀+ или ◀ на пульте дистанционного управления. По мере увеличения уровня звука соответствующий индикатор становится длиннее.
- Для временного отключения звука нажмите кнопку Без звука на пульте дистанционного управления. Для возврата звука нажмите кнопку Без звука еще раз или нажмите ◀+ или ◀-.
- Для быстрого возврата к предыдущему каналу можно нажать ↶ на ПДУ.

Сведения по уходу и очистке

- Перед очисткой необходимо отключить телевизор и отсоединить его от сети.
- Запрещается использовать пастообразные, жидкие, аэрозольные чистящие средства или чистящие спреи. Необходимо использовать только смоченную, хорошо выжатую и безворсовую чистую мягкую ткань, аккуратно вытерев ей экран.
- При необходимости для удаления масляных или жирных следов можно воспользоваться жидким моющим средством для посуды с нейтральным рН, разбавленным водой, и отдельной безворсовой тканью. Для удаления грязных пятен необходимо еще раз протереть поверхность чистой, сухой и безворсовой тканью.
- При ближайшем рассмотрении и в определенных условиях на экране можно заметить несколько неактивных элементов изображения, отображающихся в виде точки постоянного цвета. Просьба обратить внимание, что это не влияет на характеристики изделия, поскольку, как правило, незаметно при обычных условиях просмотра.
- Если вы не планируете использовать телевизор в течение длительного времени (например, при отъезде в отпуск), его необходимо отключить и вынуть вилаку шнура питания из розетки. Необходимо также извлечь батареи из пульта дистанционного управления (так как они могут протечь).
- Экраны ЖК (жидкокристаллические), как плазменные и обычные экраны ЭЛТ (с электронно-лучевой трубкой), также подвержены «выгоранию экрана» или «остаточному изображению», которые на экране выглядят как видимые неподвижные линии и тени, которые нельзя убрать. Если это произошло в результате неправильной эксплуатации со стороны пользователя (например, прямые полосы слева и справа возникают в результате длительного вывода на экран неподвижных изображений, логотипов канала и т.п.), за обслуживание берется соответствующая плата. Во избежание подобного стойкого ущерба экрану рекомендуется предпринимать следующие меры предосторожности:
 - (1) Избегать вывода на экран неподвижных (неактивных) изображений более чем на два часа.
 - (2) Время от времени менять формат изображения.
 - (3) При необходимости вывода на экран неподвижных изображений в течение длительного времени уменьшить контраст и яркость.
 - (4) ЖК-монитор предназначен для эксплуатации в обычной домашней обстановке, и его не следует использовать в других местах, например, общественных.

Что дальше?

Вы дошли до конца Главы 1: Руководство по быстрому включению. Теперь вы должны обладать достаточными знаниями о своем новом ЖК-телевизоре и его элементах управления, вы должны знать порядок монтажа, подключения, включения, ухода и обслуживания.

Если Вы хотите обогатить свои впечатления от просмотра, то в Главе 2 настоящей книги находится руководство для пользователя, где описан порядок настройки установок телевизора в соответствии с вашими предпочтениями и условиями просмотра. В ней подробно описаны характеристики и функции телевизора, и приведено техническое описание изделия и сведения по поиску и устранению неисправностей для дальнейшей помощи.

benq

ЖК -телевизор SE2241

Глава 2: Руководство для пользователя

**Добро
пожаловать**

Ознакомление с телевизором

Вид спереди



№	Название	Описание
1	Индикатор питания	<ul style="list-style-type: none">• При включении телевизора загорается зеленым светом.• При нахождении телевизора в режиме ожидания загорается красным светом.
2	Приемник сигнала пульта дистанционного управления	Принимает сигналы управления с пульта дистанционного управления. Датчик не следует загоразивать, помещая перед ним предметы, так как это препятствует приему сигналов.
3	Кнопка CH ▲/▼	<ul style="list-style-type: none">• Кнопка служит для последовательного переключения каналов.• В Экранном меню перемещает курсор выбора вверх или вниз.
4	Кнопка INPUT (ВХОД)	Выбор входного источника.
5	Кнопка Питания/ Ожидания	Переключает телевизор из режима ожидания в режим включения и обратно.
6	Кнопка MENU (МЕНЮ)	Выводит меню OSD (Экранное меню), если оно не было выведено раньше, или осуществляет выход из текущего меню, если оно уже было отображено.
7	Кнопка VOL (ГРОМКОСТЬ) +/-	<ul style="list-style-type: none">• Регулирует уровень громкости динамиков.• В Экранном меню перемещает курсор выбора влево или вправо либо изменяет настройки.

Вид сзади

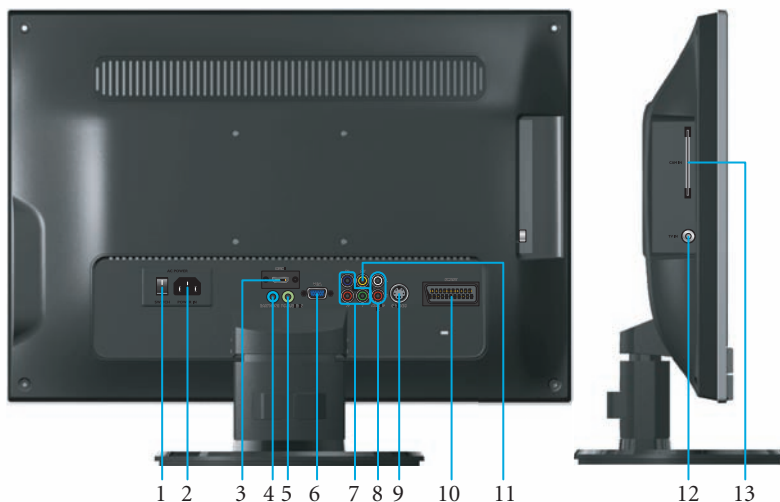

№	Название	Описание
1	AC Power Switch (Переключатель питания переменного тока)	Данный переключатель используется для включения/выключения сетевого питания.
2	AC Power Input (Вход питания переменного тока)	Подключается к источнику питания переменного тока.
3	Вход HDMI	Подключается к цифровому аудио/видео выходу HDMI или цифровому видеовыходу DVI на цифровых видеоустройствах.
4	Разъем для наушников	Служит для подключения наушников.
5	PC/DVI Audio In (Аудио вход PC/DVI)	Подключается к аудио выходу персональных компьютеров. Данный разъем используется для ввода звукового сигнала ПК при подключении входа изображения к разъему VGA или DVI (через вход HDMI) на ПК.
6	VGA (Видеовход ПК)	Подключается к видеовыходу RGB (D-sub) ПК.
7	Компонентный видеовход YPbPr	Подключается к компонентному видеовыходу (Y Pb Pr) видеоустройств.
8	Audio In L/R (Аудио Вход Л/П)	Подключается к левому/правому выходу звукового канала видеоустройств.
9	Вход S-VIDEO	Подключается к выходу S-Video видеоустройств.
10	Вход SCART	Подключается к внешнему оборудованию с разъемом SCART. Данный вход SCART позволяет передавать на телевизор звук и видео CVBS/YC/RGB+CVBS.RGB, S-VIDEO от внешнего устройства.
11	Вход композитного видео AV	Подключается к композитному видеовыходу (AV) видеоустройств.

№	Название	Описание
12	Вход РЧ антенны / Кабельного ТВ	Для подключения РЧ кабеля или кабеля КабТВ
13	Гнездо для карты САМ	В данное гнездо вставляется Карта САМ.

Ознакомление с пультом дистанционного управления

Пульт дистанционного управления

Русский

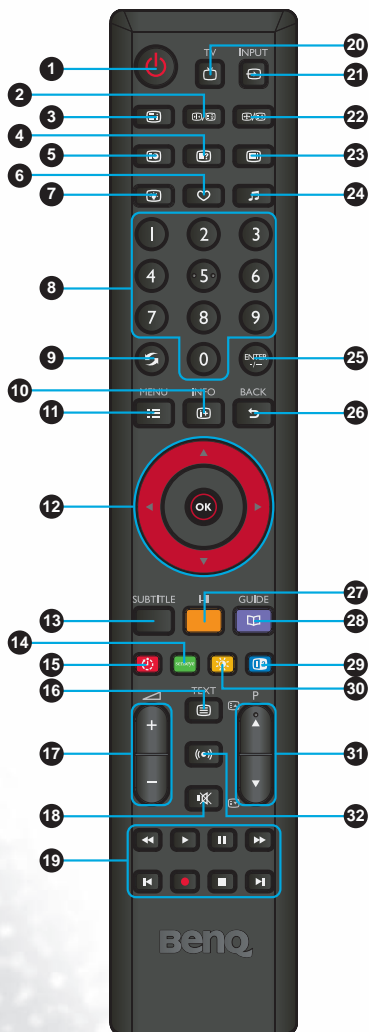

1. Питание/Ожидание

Кнопка используется для включения телевизора или его перевода в режим ожидания.

2. Стоп-кадр / Стоп-кадр (Телетекст)

- Данная кнопка используется для остановки изображения на экране. Для возобновления просмотра в режиме реального времени кнопку необходимо нажать еще раз.
- При просмотре на экране Телетекста нажатием этой кнопки останавливаются сообщения. Для возобновления обычного обновления данных кнопку необходимо нажать еще раз.

3. Индекс (Телетекст)

Кнопка используется для перехода к странице индексов Телетекста.

4. Раскрыть (Телетекст)

Кнопка используется для отображения скрытой информации из Телетекста (например, ответа на вопрос викторины).

5. Подкод (Телетекст)

Кнопка используется для входа на подстраницу меню Телетекста.

6. Избранное

При нажатии данной кнопки происходит быстрый переход на один из избранных и сохраненных в памяти каналов.

7. Задняя подсветка

Кнопка используется для регулировки нужного уровня задней подсветки экрана.

8. Выбор каналов 0-9

Данные кнопки используются для выбора программ для просмотра.

9. Память

Переключение между текущим и предыдущим каналом.

10. INFO (ДАНЫЕ)

Кнопка используется для отображения данных об источнике на входе.

11. MENU (МЕНЮ)

Данная кнопка используется для вывода Экранного меню с командами и настройками. Меню закрывается с помощью ее повторного нажатия.

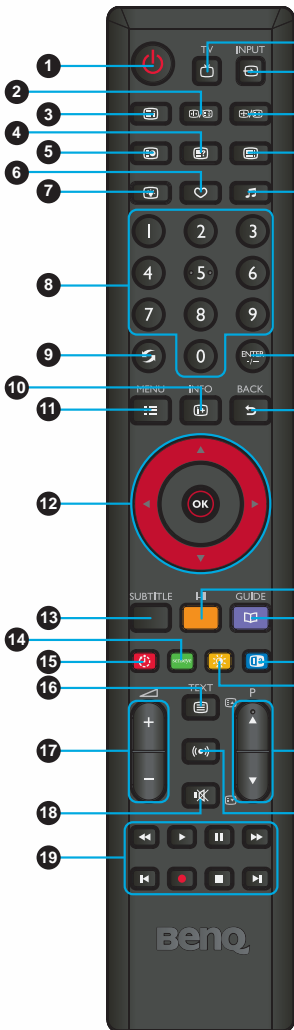

12. ▲/▼/◀/▶/OK

• Кнопки ▲ или ▼ используется для последовательного переключения ТВ-программ.

• Кнопки ◀ или ▶ используются для регулировки громкости.

При отображении Экранного меню:

• ▲ или ▼ используются для выбора настроек.

• ◀ или ▶ используются для регулировки настроек.

• Нажатие ОК подтверждает выбор или выводит в выбранное подменю.

13. SUBTITLE

• ATV: Переключение между имеющимися языками субтитров.

• DTV: Отображение блока выбора языка субтитров.

14. Точное воспроизведение / Зеленый

• Точное воспроизведение: Данная кнопка используется для отображения меню точного воспроизведения.

• Зеленый: Функциональная клавиша для телетекста, редактирования программ или электронного проводника по программам.

15. Таймер автоматического отключения / Красный

• Таймер автоматического отключения: Кнопка используется для установки таймера автоматического отключения.

• Красный: Функциональная клавиша для телетекста, редактирования программ или электронного проводника по программам.

16. ТЕХТ (ТЕКСТ) (Телетекст)

Данная кнопка используется для включения и выключения декодера Телетекста.

17. +/- Громкость

Данные кнопки используются для повышения или понижения уровня громкости.

18. Без звука

При нажатии данной кнопки отключается выход звука. Для восстановления выхода звука ее необходимо нажать еще раз.

19. /▶/■/◀/◂

В этой модели данные функции не поддерживаются.

20. TV (ТВ)

Данная кнопка используется для прямого переключения на режим (традиционный) аналогового ТВ для просмотра каналов ATV или DTV.

21. INPUT (ВХОД)

Кнопка служит для последовательного переключения каналов.

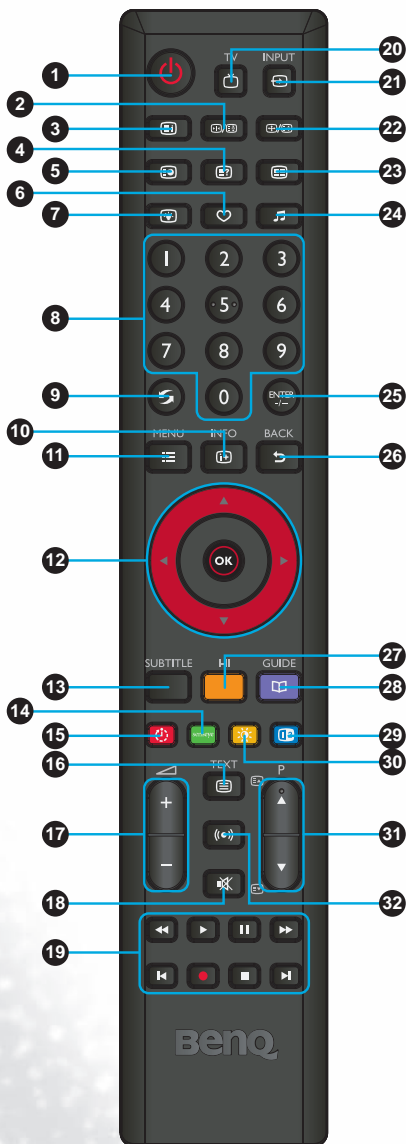

22. Формат изображения / Размер (Телетекст)

- Формат изображения: Кнопка используется для регулировки ширины и высоты кадра на экране.
- Размер: При просмотре на экране Телетекста нажатием этой кнопки увеличивается его размер. Для возврата к обычному размеру кнопку необходимо нажать еще раз.

23. Режим (Телетекст)

Данная кнопка используется для циклического переключения режима просмотра Телетекста с «Только телетекст» на «Телетекст с наложением на экран», и обратно.

24. Звук

Для выбора режима звука: Стандартный, Музыка, Кино, Спорт и Пользовательский.

25. Однозначный / Двухзначный номер канала

Для перехода на канал с двухзначным номером сначала необходимо нажать на эту кнопку.

26. BACK (НАЗАД)

В Экранном меню данная кнопка используется для возврата к предыдущей странице меню.

27. Звучание

Используется для переключения имеющихся режимов ТВ-звучания (могут отличаться от звуковой системы Вашего телевидения).

28. GUIDE

Выводит на экран Электронный проводник по программам в режиме DTV. Для отключения Проводника кнопку необходимо нажать еще раз.

29. «Картинка в картинке» / Синий

- «Картинка в картинке»: В этой модели данная функция не поддерживается.
- Синий: Функциональная клавиша для телетекста, редактирования программ или проводника по электронным программам.

30. Изображение / Желтый

- Изображение: Кнопка используется для выбора нужного заданного режима изображения: Стандартный, Умеренный, Пользовательская, Динамический.
- Желтый: Функциональная клавиша для телетекста, редактирования программ или проводника по электронным программам.

31. Канал

Кнопка служит для последовательного переключения каналов.

32. Звучание

В этой модели данная функция не поддерживается.

Работа с пультом дистанционного управления

Включение, выключение и режим ожидания

Включение телевизора

После подключения кабеля питания телевизора к настенной розетке и включения сетевого переключателя телевизор автоматически переходит в режим ожидания. Индикатор питания загорается красным светом. Нажмите **⏻** (Питание) на пульте дистанционного управления. Телевизор включается, а индикатор питания загорается зеленым светом.

Перевод телевизора в режим ожидания

Телевизор возвращается в режим ожидания после повторного нажатия кнопки **⏻** (Питание) на пульте дистанционного управления. Индикатор питания загорается красным светом.

☞ В режиме ожидания телевизор потребляет очень незначительное количество энергии (около 1 Вт).

Отключение телевизора

Питание телевизора можно отключить, переключив его сетевой выключатель в положение OFF (Выкл). Индикатор питания отключается.

Коммутация входных устройств

1. Перед выбором входного сигнала необходимо включить все подключаемое оборудование или устройства.
2. Для просмотра выбранного сигнала входного устройства нажмите **⏪** INPUT на телевизоре. Нажмите кнопку **⏪** INPUT для выбора нужного входного устройства воспользуйтесь кнопками **▲** **▼**, а затем для подтверждения нажмите кнопку ОК.



- Данные опции появятся только в случае, если к телевизору подведены соответствующие сигналы.
- Обратите внимание на то, что вход HDMI отобразится только в случае, если он совместим с HDCP (Широкополосная защита цифрового контента). При переключении на входы HDMI телевизору потребуются несколько секунд для обнаружения данных HDCP от источника сигнала, а в это время экран будет пустым. Это не является неисправностью.

Регулировка настроек звука

Регулировка громкости

- Для увеличения уровня звука нажмите **▲** + на пульте дистанционного управления. По мере увеличения уровня звука соответствующий индикатор становится длиннее.
- Для уменьшения уровня звука нажмите **▼** на пульте дистанционного управления. По мере уменьшения уровня звука соответствующий индикатор становится короче.

Настройка режима без звука

Для временного отключения звука нажмите кнопку **🔇** (Без звука) на пульте дистанционного управления.

Для возврата звука нажмите кнопку **🔇** (Без звука) еще раз или нажмите **▲** +.

Выбор звукового режима телевизора

Для переключения доступных звуковых режимов телевизора нажмите **I-II** на пульте дистанционного управления. (Доступные режимы будут зависеть от принимаемой звуковой системы ТВ или Видео).

Выбор заданного режима аудио

Для выбора подходящего из заданных аудио-режимов – Стандартный, Музыка, Кино, Спорт или Пользовательский – нажмите **⏸** на пульте дистанционного управления. Пользовательский режим можно настроить по собственному желанию.

Переключение каналов

Выбор программы канала напрямую

Для выбора номера программы необходимо сначала нажать на номер канала с помощью соответствующих кнопок выбора, а затем нажать **ENTER** -/--.

Например, для выбора канала 8 необходимо нажать **8**, а затем **ENTER** -/--.

Для выбора канала 28 необходимо нажать **2**, **8**, а затем **ENTER** -/--.

Последовательное переключение каналов

Для последовательного переключения телеканалов необходимо нажать **▲** или **▼** на пульте дистанционного управления.

Выбор каналов из Списка каналов

Нажмите кнопку **OK**, на экране появится Список каналов. Выбрав нужный канал, нажмите клавишу **OK**, и вы перейдете прямо на нужный вам канал.

Возврат к предыдущему каналу

Быстрое переключение между текущим и предыдущим каналом осуществляется с помощью кнопки **Память** **⏮** на пульте дистанционного управления.

Выбор избранных каналов

Для отображения избранных каналов, добавленных в **FAVOURITE LIST**, необходимо нажать кнопку **♥**. Для выбора избранного канала можно использовать **▲** или **▼**, нажав затем **OK** для быстрого перехода на него. Для задания избранных каналов необходимо выбрать функцию Редактирования программ в меню **КАНАЛ**.

Выбор режимов изображения

Для выбора режима изображения необходимо нажать **☀** на пульте дистанционного управления. Это позволит сделать выбор из следующих установок:











Режим Изображение	Описание
Стандартный	Подходит для просмотра при обычном освещении.
Умеренный	Изображение выводится с умеренными яркостью и контрастом, что подходит для длительного просмотра.
Пользовательская	Самостоятельно настроенный Вами режим изображения.
Динамический	Подходит для просмотра при ярком освещении. Контраст на экране телевизора для обеспечения лучшего просмотра будет отрегулирован до более высокого уровня.

Использование таймера автоматического отключения



Таймер автоматического отключения нужен при необходимости автоматического перевода телевизора в режим ожидания после заданного временного периода. Выбор значения таймер от Откл. до 240 минут осуществляется повторным нажатием **⏸**.

Использование функции Электронного проводника по программам (EPG)



Для вывода на экран Электронного проводника по программам необходимо нажать кнопку  **GUIDE (ПРОВОДНИК)**.

Для прокрутки каналов вверх или вниз используется кнопка  или , а для изменения временного периода -  или . Для изменения даты необходимо сначала нажать Желтую кнопку, а затем выбрать дату с помощью  или . Можно также остановиться на одном из каналов и нажать кнопку  **INFO (ДААННЫЕ)** для просмотра подробных данных о программе или сразу переключиться на эту программу. Можно также добавить к программе напоминание нажатием Синей кнопки. При приближении события, о котором оставлено напоминание, появится окно с соответствующим напоминанием. Для проверки программ, **ДЛЯ КОТОРЫХ** оставлена Напоминание, нужно нажать Зеленую кнопку и просмотреть **РАСПИСАНИЕ**. Для удаления Напоминание необходимо сделать выбор с помощью  или , а затем нажать Красную кнопку. Для выхода из Электронного проводника по программам необходимо нажать кнопку  **BACK (НАЗАД)**.

Регулировка задней подсветки



Для регулировки интенсивности задней подсветки своего телевизора нажмите  Задняя подсветка на пульте дистанционного управления, а затем -  или  для выбора нужного уровня. При просмотре телевизора в помещениях со слабым освещением рекомендуется уменьшить заднюю подсветку, что, в свою очередь, уменьшит яркость изображения и сделает более темными его темные области, тем самым сохраняя высокую контрастность изображения в окружающей темноте.

Остановка изображения на экране

Для остановки текущего изображения на экране нажмите /  один раз, а для возобновления движения нажмите на эту же кнопку еще раз.

- Данная функция позволяет остановить текущее изображение на экране. Однако видеоряд продолжится в фоновом режиме, и воспроизведение на экране возобновится с принятого видеосигнала на момент отмены данной функции, а не на момент остановки изображения.
- Во избежание возможного «остаточного изображения» или «прожигания экрана» ЖК-телевизора рекомендуется время от времени изменять формат изображения и не воспроизводить неподвижное изображение в течение более двух часов.

Регулировка отношения ширины и высоты кадра

Для прокрутки вариантов отношения ширины и высоты кадра нажмите /  на пульте дистанционного управления. Ниже в таблице приведены варианты изображения на выходе относительно изображения на входе при выборе различных значений отношения ширины и высоты кадра.

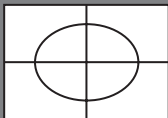
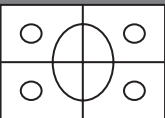
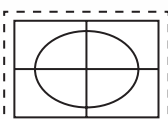
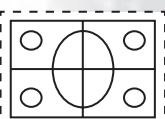
Формат:	Описание и использование	Формат изображения входного видеосигнала	
		4:3	16:9
			
Полноэкранный	Растягивает изображение 4:3 до соотношения 16:9. Рекомендуется при просмотре видео, изначально имеющего соотношение 16:9, например, цифрового ТВ и большинства широкоформатных DVD.		

Формат:	Описание и использование	Формат изображения входного видеосигнала	
		4:3	16:9
Увеличение1	Растягивает изображение 4:3 до соотношения 16:9 и увеличивает полученное изображение на экране. Рекомендуется при просмотре видео, изначальным форматом 4:3, например, аналогового телевидения.		
Увеличение2	Растягивает изображение 4:3 до соотношения 16:9 и увеличивает полученное изображение на экране. Рекомендуется при просмотре видео, изначальным форматом 4:3, например, аналогового телевидения.		
Панорама	Изменяет размер изображения 4:3 до соотношения 16:9 и обрезает верхнюю и нижнюю полосы. Рекомендуется при просмотре видео с форматом 4:3, где используются сжатые в рамке 4:3 изображения соотношения 16:9 в так называемом почтовом формате (с черными полосами в верхней и нижней части).		
АВТО	Растягивает изображение 4:3 до ширины изображения форматом 16:9. Рекомендуется для заполнения экранного пространства изображением формата 4:3.		
4:3	Изменяет изображение до пропорций 4:3. Рекомендуется при просмотре видео, изначальным форматом 4:3, например, аналогового телевидения и видео с ПК.		
Уменьшение раstra	Отображает на экране изначальные сигналы с выходом 1:1. Рекомендуется при использовании источника HDMI-PC. «Формат «Уменьшение раstra» возможен лишь при наличии источника входного сигнала HDMI и разрешении с видеосинхронизацией по времени.		









- При просмотре сигналов с ПК доступен лишь выбор форматов «16:9» и «4:3».
- Во избежание возможного «остаточного изображения» или «прожигания экрана» ЖК-телевизора рекомендуется время от времени изменять формат изображения и не воспроизводить неподвижное изображение в течение длительного времени.

Использование функции Телетекст

Для вывода на экран Телетекста нажмите  ТЕХТ (ТЕКСТ) на пульте дистанционного управления; для его отключения нажмите кнопку еще раз.

☞ Телетекст доступен только при выборе в качестве входного источника сигнала ATV и при условии отображения сигнала, транслирующего Телетекст. Не все телевизионные станции и видеосигналы транслируют Телетекст. При наличии сомнений просьба обращаться на телевизионную станцию.

При отображении на экране Телетекста можно:

1. Нажать  для вывода на экран главного индекса в режиме ТЕЛЕТЕКСТА.
2. Нажать  для вывода скрытых данных, таких как ответы на вопросы викторины в режиме ТЕЛЕТЕКСТА.
3. Нажать  для вывода на экран верхней, нижней части или всей страницы для простоты чтения в режиме ТЕЛЕТЕКСТА.
4. Нажать  для остановки выхода на экран нескольких страниц в режиме ТЕЛЕТЕКСТА.
5. Нажать  для вывода на экран скрытых подстраниц или страниц, синхронизированных по времени.
6. Нажать  для наложения Телетекста на экран поверх идущей телепрограммы.
7. Нажать цветные клавиши     для выполнения соответствующих функций.
8. Нажать P ▲ или P ▼ для перехода к предыдущей или следующей странице Телетекста или для перехода между подстраницами при соответствующем выборе.

Подвод видео и аудио сигналов

Варианты входных устройств

Данный телевизор поддерживает одновременное подключение нескольких различных типов источников и позволяет на выбор в любое время осуществлять просмотр любого из имеющихся источников. Входное устройство можно выбрать нажатием **INPUT** на телевизоре.

- Перед подключением какого-либо из устройств просьба выключить всю аппаратуру.
- Для наилучшего использования возможностей цифрового ЖК-экрана следует выбирать соединение, обеспечивающее лучший из возможных сигналов.
- После подключения необходимо убедиться в том, что все разъемы вставлены полностью и надежно зафиксированы. Необходимо учитывать, что неправильное соединение может негативно повлиять на качество изображения.

Подключение Композитного видеовхода

Подключите Композитный видеовыход своей выходной аппаратуры к левому и правому гнездам ВИДЕО и АУДИО с помощью Композитного видеокабеля (в комплект не входит), как показано на рисунке. Композитный видеокабель состоит из трех штекеров Желтого (видео), Белого (звук левого канала) и Красного (звук правого канала). При подключении убедитесь, что штекеры соответствуют по цвету разъемам.

Для просмотра видеоизображений с помощью данных входных устройств нажмите **INPUT** и воспользуйтесь кнопкой **▲ ▼** для выбора **AV**, а затем нажмите кнопку **OK**.

☞ Композитное видео обеспечивает наименьшее оптимальное качество изображения. Как S-Video, так и Компонентное видео дают более хорошее качество видеосигналов. AV3 поддерживает входные сигналы как Композитного видео, так и S-Video. При использовании S-Video использовать Композитное видео для этого же входа нельзя.



Подключение входа SCART

Подключите SCART своей выходной аппаратуры к разъему SCART телевизора с помощью кабеля SCART (в комплект не входит).

Для просмотра видеоизображения с помощью данных входных сигналов необходимо нажать **INPUT** и воспользоваться кнопкой **▲ ▼** для выбора **SCART**, а затем нажать кнопку **OK**.



Подключение Компонентного видеовхода

1. Подключите Компонентный видеовыход своей выходной аппаратуры к разъемам INPUT YPbPr телевизора с помощью Компонентного видеокабеля (в комплект не входит).

Компонентный видеокабель состоит из трех штекеров: Зеленый (Y), Синий (Cb/Pb) и Красный (Cr/Pr). При подключении следите за тем, чтобы цвета штекеров и разъемов совпадали.

2. Подключите соответствующий аудиовыход своей выходной аппаратуры к левому и правому входному гнезду АУДИО ВХОДА телевизора с помощью аудиокабеля (в комплект не входит).

Для просмотра видеоизображения с помощью данных входных сигналов необходимо нажать **INPUT** и воспользоваться кнопкой **▲ ▼** для выбора **YPbPr**, а затем нажать кнопку **OK**.

☞ Из всех аналоговых видеосигналов Компонентное видео обеспечивает наилучшее качество. Данные по поддерживаемому разрешению см. в «Разрешение, поддерживаемое входным Компонентным видеосигналом» на стр. 44.

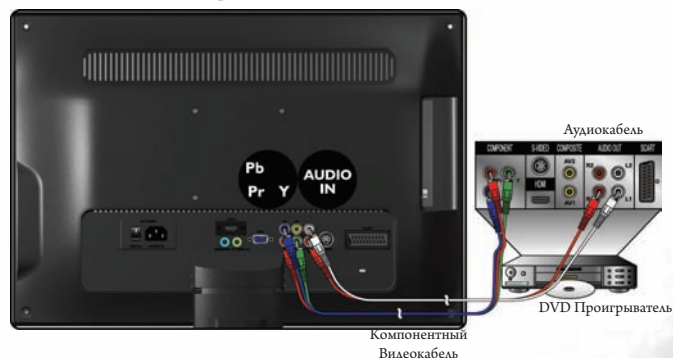

Подключение входа S-Video

1. Подключите разъем выхода S-Video на выходной аппаратуре к разъему S-VIDEO на своем телевизоре с помощью кабеля S-Video (в комплект не входит). При соединении следите за тем, чтобы не погнуть вилки и штыри.
2. Подключите разъем аудиовыхода S-Video выходной аппаратуры к левому и правому входному гнезду АУДИО с помощью соответствующего аудиокабеля (или композитного видеокабеля. В этом случае желтый штекер не используется).

Для просмотра видеоизображения с помощью данных входных сигналов необходимо нажать **INPUT** и воспользоваться кнопкой **▲ ▼** для выбора **S-Video**, а затем нажать кнопку **OK**.

☞ Не следует подключать и композитное видео, и S-Video от одного устройства; только либо тот, либо другой. При наличии выбора лучше воспользоваться S-Video, а не композитным видео, так как сигнал S-video дает более хорошее качество по сравнению с композитным видео.

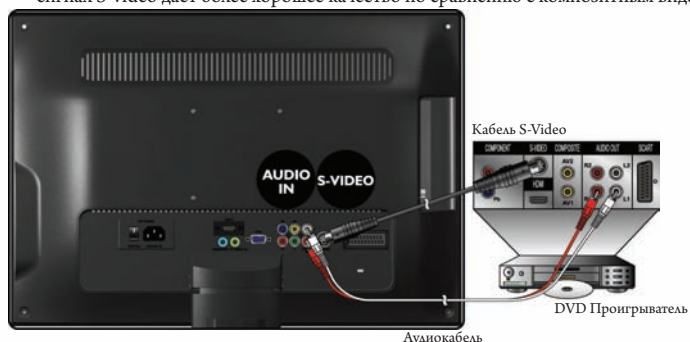

Подключение входа ПК

1. Подключите выход видеоадаптера VGA своего компьютера к гнезду ВХОД VGA телевизора с помощью кабеля mini D-Sub (15-штыревого).
2. Подключите аудиовыход своего ПК к гнезду ВХОД ЛИНИИ VGA с помощью соответствующего стереозвукового кабеля типа Mini-jack диаметром 3,5 мм (в комплект не входит).

Для просмотра видеоизображения с помощью данных входных сигналов необходимо нажать **INPUT** и воспользоваться кнопкой **▲ ▼** для выбора **VGA**, а затем нажать кнопку **OK**.

☞ При подключении телевизора к компьютеру необходимо отрегулировать разрешение в свойствах монитора на компьютере, чтобы приблизить его к разрешению телевизора (например, 1680 x 1050 пикселей). Другие поддерживаемые значения разрешения см. в «Поддерживаемые разрешения входного сигнала ПК (D-Sub/DVI)» на странице 44.



Подключение входа DVI

1. Подключите цифровой видеовыход своей выходной аппаратуры (например, ПК или цифровую телеприставку) к разьему ВХОД HDMI на телевизоре с помощью кабеля-переходника с DVI на HDMI (в комплект не входит).
2. Подключите аудиовыход DVI своей выходной аппаратуры к входным разьемам ВХОД АУДИО ПК телевизора с помощью соответствующего аудиокабеля (в комплект не входит).

Для просмотра видеоизображения с помощью данного входного сигнала необходимо нажать **INPUT** и воспользоваться кнопкой **▲ ▼** для выбора **HDMI**, а затем нажать кнопку **OK**.

- ☞ При подключении телевизора к компьютеру необходимо отрегулировать разрешение в свойствах монитора на компьютере, чтобы приблизить его к разрешению телевизора (например, 1024 x 768 пикселей). Другие поддерживаемые значения разрешения см. в «Поддерживаемые разрешения входного сигнала ПК (D-Sub/DVI)» на странице 44.



Подключение входа HDMI

Подключите выход HDMI своей выходной аппаратуры к разьему ВХОД HDMI телевизора с помощью кабеля HDMI (в комплект не входит).

Для просмотра видеоизображения с помощью данного входного сигнала необходимо нажать **INPUT** и воспользоваться кнопкой **▲ ▼** для выбора **HDMI**, а затем нажать кнопку **OK**.

- ☞ HDMI (Мультимедийный интерфейс высокой четкости) представляет собой цифровой аудио-/видеоинтерфейс, способный передавать несжатые потоки. HDMI обеспечивает сопряжение любых аудио/видеоисточников, таких как телеприставка, DVD проигрыватель или A/V ресивер по одному кабелю. См. «Поддерживаемые разрешения входного сигнала HDMI» на странице 45.



Подключение аудиовыхода наушников

В телевизоре предусмотрен выходной разъем для передачи звукового сигнала в стереонаушники.

Подключите штекер стереонаушников (3,5 мм, тип Mini-jack) к выходному гнезду для стереонаушников на телевизоре с помощью соответствующего аудиокабеля.

☞ После подключения звук из динамиков автоматически пропадет.



Экранное меню (OSD)

Структура экранного меню

	Тип входного сигнала							
	DTV	ATV	SCART	YPbPr	HDMI	AV	S-Video	VGA
КАРТИНКА	<ul style="list-style-type: none"> • Режим изображения • Контрастность • Яркость • Цветность • Оттенок • Резкость • Цветовая темп. • Красный • Зеленый • Синий • Отношение сторон • Задняя подсветка • Senseye 							<ul style="list-style-type: none"> • Режим Изображение • Контрастность • Яркость • Цветность • Оттенок • Резкость • Цветовая темп. • Красный • Зеленый • Синий • Отношение сторон • Задняя подсветка • Автoreгулировка • Гор. полож. • Верт. полож. • Размер • Фаза
ЗВУК	<ul style="list-style-type: none"> • Звуковой режим • Баланс • Тембр НЧ • Тембр ВЧ • AVC • Только Аудио 							
ВРЕМЯ	<ul style="list-style-type: none"> • Часы • Время выкл. • Время вкл. • Таймер отключения • Автоотключение • Часовой пояс 							
НАСТРОЙКА	<ul style="list-style-type: none"> • Язык • Языки звука • Языки субтитров • Для глухих • Страна • DCR • SCART сигнала • OSD Таймер откл. • Канал+ • Аудио HDMI • Текстовый режим 							

	Тип входного сигнала							
	DTV	ATV	SCART	YPbPr	HDMI	AV	S-Video	VGA
НАСТРОЙКА	<ul style="list-style-type: none"> • Диапазон RGB HDMI • Растяжение изображения • Обращение к памяти 							
БЛОКИРОВКА	<ul style="list-style-type: none"> • Блокировка системы • Установка пароля • Блокировка программы • Родительский контроль 			отсутствуют				
КАНАЛ	<ul style="list-style-type: none"> • Выбрать • Автонастройка • DTV Ручная настройка • ATV Ручная настройка • Изменить программу • Информация CI 			отсутствуют				

☞ Доступные пункты меню зависят от выбора входного устройства. Недоступные пункты будут затенены серым или не будут отображаться.

Навигация по Экранному меню

Экранное меню можно использовать для регулировки настроек на телевизоре. Для вывода Экранного меню необходимо нажать **MENU** на телевизоре:



Работа в Экранном меню



Например, для регулировки резкости изображения:

1. Нажмите **MENU** для вывода на экран Экранного меню.
2. Для выбора главного меню нажмите **◀** или **▶**.
3. Для входа в подменю нажмите **ОК**.
4. **▲** или **▼** используются для выбора.
5. Для регулировки нажмите **◀** или **▶**.
6. Для выхода из Экранного меню нажмите **MENU**.

Меню КАРТИНКА

Доступные пункты меню зависят от выбранного источника входного сигнала.

Рисунок приведен в качестве справки.





Пункт	Функция	Действие	Диапазон
Режим изображения	Обеспечивает полный набор нужных настроек, отрегулированных по цвету, контрасту, яркости, тону и резкости, в соответствии с различными условиями просмотра. При выборе Пользовательского режима Вы можете отрегулировать настройки в соответствии с личными пожеланиями: Контраст, Яркость, Цвет, Резкость и Тон.	Чтобы изменить выбор или произвести регулировку нажмите ◀ или ▶.	<ul style="list-style-type: none"> • Стандартный • Умеренный • Пользовательская • Динамический
Контрастность	Регулирует уровень белого сигнала изображения, чтобы он не размывал окружающие цвета.		от 0 до 100
Яркость	Регулирует уровень черного сигнала изображения, чтобы были видны детали темных областей изображения.		от 0 до 100
Цветность	Регулирует интенсивность цвета.		от 0 до 100
Оттенок	Контролирует разницу между зеленой и красной областью изображения.		От 50 Красного до 50 Зеленого
Резкость	Регулирует уровень резкости изображения.		от 0 до 100
Цветовая температура	Осуществляет независимую регулировку составляющих цвета для достижения теплого или холодного эффекта. Обычный / Холодная / Теплая / Пользовательская <ul style="list-style-type: none"> • Обычный: Усиливает натуральный оттенок • Холодная: Усиливает синий оттенок • Пользовательская: Позволяет пользователю регулировать уровень красной, зеленой и синей составляющей цвета по отдельности. • Теплая: Усиливает красный оттенок 		<ul style="list-style-type: none"> • Обычный • Холодная • Пользовательская • Теплая
Отношение сторон	Выбор осуществляется из настроек Широкоэкранный режима.	<ul style="list-style-type: none"> • Полноэкранный • Увеличение1 • Увеличение2 • Панорама • АВТО • 4:3 	

Пункт	Функция	Действие	Диапазон
Задняя подсветка	Регулировка яркости задней подсветки.	Для регулировки нажмите ◀ или ▶.	от 0 до 5
Seneye	Для установки УУК, Подавления помех и Тона кожи.		
УУК	Улучшенное усиление контраста. (Стандартное, Низкое, Выкл., Высокое)	Чтобы изменить выбор или произвести регулировку нажмите ◀ или ▶.	<ul style="list-style-type: none"> • Стандартный • Низкое • Выкл. • Высокое
Шумоподавление	Выбирается для уменьшения уровня помех подключенного оборудования.		<ul style="list-style-type: none"> • Низкое • Выкл. • Авто • Высокое • Стандартный
Тон_кожи	Регулировка цвета кожи. (0-10)		от 0 до 10
Авторегулировка	Для автоматической регулировки настроек телевизора с целью оптимизации параметров с учетом режима видеоадаптера нажмите кнопку ОК.	Нажмите ОК.	
Гор. полож.	Регулирует положение изображения в окне по горизонтали с учетом режима видеоадаптера.	Для изменения выбора нажмите ◀ или ▶.	от 0 до 100
Верт. полож.	Регулирует положение изображения в окне по вертикали с учетом режима видеоадаптера.		от 0 до 100
Размер	Контролирует ширину изображения с учетом режима видеоадаптера.		от -30 до +30
Фаза	Контролирует фазу сигнала, что может улучшить чистоту фокусировки и устойчивость изображения, с учетом режима видеоадаптера.		от 0 до 100

*Пункты Авторегулировка, Г-Полож., В-Полож., Размер и Фаза появятся только в случае подключения на входе источника VGA.

Настройка Пользовательского режима изображения

Настройки можно отрегулировать в меню Изображения и сохранить их в качестве Индивидуального режима изображения. Для выбора данных режимов напрямую можно нажать  на пульте дистанционного управления.

1. Нажмите  **MENU** для вывода на экран Экранного меню.
2. Нажмите ◀ или ▶, чтобы **ВЫБРАТЬ КАРТИНКА**, а затем нажмите **ОК** для выхода в меню **КАРТИНКА**.
3. Для выбора Режимы изображения нажмите ▼, а затем нажмите ◀ или ▶ для выбора пункта Пользователь.
4. Нажмите ▲ или ▼ для выбора Контраста, Яркости, Цвета, Оттенка, Резкости, а затем нажмите ◀ или ▶ для регулировки данных настроек по собственному желанию.

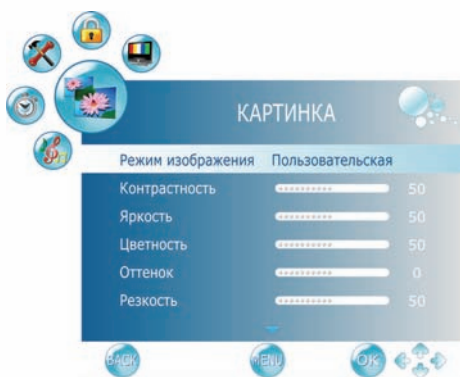

5. Для сохранения настроек и выхода из Экранного меню нажмите **MENU**.

Меню ЗВУК

Доступные пункты меню зависят от выбранного источника входного сигнала. Рисунок приведен в качестве справки.



Пункт	Функция	Действие	Диапазон
Звуковой режим	Осуществляет выбор типа звука при просмотре программ или видео, поддерживающих многоканальные звуки. ☞ При выборе Пользовательского режима вы можете отдельно настраивать Басы и Высокие частоты.	Чтобы изменить выбор или произвести регулировку нажмите ◀ или ▶.	<ul style="list-style-type: none"> • Стандартный • Музыка • Кино • Спорт • Пользовательский
Баланс	Регулирует баланс громкости левого или правого динамика.		От 50 Левого до 50 Правого
Тембр НЧ	Регулирует низкие звуковые частоты в Пользовательском режиме.		от 0 до 100
Тембр ВЧ	Регулирует высокие звуковые частоты в Пользовательском режиме.		от 0 до 100
AVC	Служит для включения/выключения функции АРГ (автоматической регулировки громкости).		<ul style="list-style-type: none"> • Вкл. • Выкл.
Только Аудио	Для отключения изображения на экране с сохранением звука.	<ul style="list-style-type: none"> • Вкл. • Выкл. 	

Меню ВРЕМЯ

Доступные пункты меню зависят от выбранного источника входного сигнала. Рисунок приведен в качестве справки.



Пункт	Функция	Действие	Диапазон
Часы	Служит для установки часов ☞ При подключении входа Цифрового ТВ Часы отрегулировать нельзя. Часы будут синхронизироваться за счет теле вещания.	Нажмите ОК, для изменения выбора воспользуйтесь ◀ или ▶.	<ul style="list-style-type: none"> • Дата • Месяц • Год • Часы • Минуты
Время выкл.	Позволяет установить таймер отключения, при котором телевизор автоматически отключается в выбранное вами время.	Нажмите ОК, для изменения выбора воспользуйтесь ◀ или ▶.	<ul style="list-style-type: none"> • Повтор • Часы • Минуты
Время вкл.	Позволяет установить таймер включения, при котором телевизор автоматически включается в выбранном режиме и в выбранное вами время.		<ul style="list-style-type: none"> • Включить • Часы • Минуты • Громкость • Режим
Таймер отключения	Устанавливает таймер автоматического отключения телевизора. За 1 минуту до отключения на экране телевизора появится сообщение. При желании отключить данную функцию в этот момент нужно нажать любую кнопку на пульте дистанционного управления. По истечении времени телевизор автоматически переходит в режим ожидания.	Для изменения выбора нажмите ◀ или ▶.	Откл., 10 , 20, 30, 60, 90, 120, 180, 240 (минут)
Автоотключение	Если данная функция включена, телевизор автоматически отключится в случае отсутствия сигнала в телевизоре и входном устройстве или входного сигнала пульта дистанционного управления.		<ul style="list-style-type: none"> • Вкл. • Выкл.
Часовой пояс	Последовательное переключение часовых поясов страны.	Для изменения выбора нажмите ◀ или ▶.	

Меню НАСТРОЙКА

Доступные пункты меню зависят от выбранного источника входного сигнала. Рисунок приведен в качестве справки.



Пункт	Функция	Действие	Диапазон
Язык	Выберите нужный язык Экранного меню.	Для изменения выбора ◀ или ▶.	<ul style="list-style-type: none"> • English • Español • Italiano • Norsk • Polski • Русский • Românește • Suomi • Svenska • Česky • Dansk • Deutsch
Языки звука	Выберите нужный язык звучания.		<ul style="list-style-type: none"> • Основной • Дополн.
Языки субтитров	Служит для вывода на экран субтитров.		<ul style="list-style-type: none"> • Основной • Дополн.
Для глухих	Служит для обеспечения функции кодированных субтитров для людей с нарушениями слуха, если программа поддерживает данную функцию (доступна только в DTV).		<ul style="list-style-type: none"> • Вкл. • Выкл.
Страна	Отображает выбранную страну до начала выполнения функции Автоматической настройки. ☞ В данном пункте страну выбрать нельзя. Для изменения страны следует перейти в Автоматическую настройку в Меню каналов.		
DCR	Служит для отключения функции (Динамического коэффициента контрастности).	Для изменения выбора нажмите	<ul style="list-style-type: none"> • Вкл. • Выкл.
SCART сигнала	Позволяет выбрать вход сигнала SCART (доступна только в SCART).	◀ или ▶.	<ul style="list-style-type: none"> • AV+RGB • SV

Пункт	Функция	Действие	Диапазон
OSD Таймер откл.	Позволяет выбрать время воспроизведения экранного меню.	Для изменения выбора нажмите ◀ или ▶ .	Выкл., 10, 15, 30, 45, 60 (секунд)
Канал+	Служит для обеспечения поддержки разъемом SCART функций Канал + и Телеприставка (доступна на французском). Для обычной функции SCART просьба выбрать ОТКЛ. (доступна только в SCART)		<ul style="list-style-type: none"> • Вкл. • Выкл.
Аудио HDMI	При подключении на входе HDMI выберите место источника звучания – Авто, Вход ПК, HDMI.		<ul style="list-style-type: none"> • Авто • Вход ПК • HDMI
Текстовый режим	Отключение резкости края изображения в режиме видео HDMI.		<ul style="list-style-type: none"> • Персональный компьютер • Видео
Диапазон RGB HDMI	Выбор диапазона Красного, Синего и Зеленого HDMI из Полного или Стандартного.		<ul style="list-style-type: none"> • Стандартный • Полноэкранное
Растяжение изображения	Включение/выключение растяжения изображения для HDMI (720p/1080i/1080p)		<ul style="list-style-type: none"> • Вкл. • Выкл.
Обращение к памяти	Восстановление заводских настроек.	Нажмите ОК, для выбора «Да» и подтверждения воспользуйтесь ◀ или ▶ .	

Меню БЛОКИРОВКА

Доступные пункты меню зависят от выбранного источника входного сигнала.

Рисунок приведен в качестве справки.

☞ Для использования данной функции необходимо ввести четырехзначный пароль. Заводской пароль – 0000.



Пункт	Функция	Действие	Диапазон
Блокировка системы	Выбор включения блокировки ТВ-программ.	Для изменения выбора нажмите ◀ или ▶.	<ul style="list-style-type: none"> • Вкл. • Выкл.
Установка пароля	Позволяет установить пароль. Для использования данной функции необходимо ввести четырехзначный пароль. Заводской пароль – 0000.	Для ввода нажмите ОК.	
Блокировка программы	Выбор установки опций блокировки ТВ-программ.	Для ввода нажмите ОК.	
Родительский контроль	Позволяет установить Защиту от детей для ТВ.	Для изменения выбора нажмите ◀ или ▶.	с 4 до 18 лет, Выкл..

Меню КАНАЛ

Доступные пункты меню зависят от выбранного источника входного сигнала. Рисунок приведен в качестве справки.



Пункт	Функция	Действие	Диапазон
Выбрать	Выбор диапазона Автоматической настройки.	Для изменения выбора нажмите ◀ или ▶.	<ul style="list-style-type: none"> • ATV+DTV • Только ATV • Только DTV
Автонастройка	Нажмите кнопку ОК; Автоматическая настройка автоматически создает список принимаемых каналов.	Нажмите ОК для входа в Меню автоматической настройки.	
DTV Ручная настройка	Позволяет осуществлять регулировку для отдельного канала вручную для обеспечения оптимального приема.	Нажмите ОК для входа в Меню ручной настройки DTV.	
ATV Ручная настройка	Позволяет осуществлять регулировку для отдельного канала вручную для обеспечения оптимального приема.	Нажмите ОК для входа в Меню ручной настройки ATV.	
Изменить программу	Позволяет добавлять/удалять/редактировать каналы в списке каналов.	Для входа в Меню редактирования программ нажмите ОК.	
Информация CI	Позволяет отображать данные ОИ	Для входа в Меню данных ОИ нажмите ОК.	

Подключение карты ОИ (Общего интерфейса)

Для просмотра кодированных (платных) услуг в режиме цифрового ТВ.

1. ВСТАВКА КАРТЫ ОИ

Вставьте карту ОИ в паз до упора в направлении, указанном стрелкой.



2. ИЗВЛЕЧЕНИЕ КАРТЫ ОИ

При извлечении карты ОИ не следует пытаться вытащить ее с усилием. Для этого необходимо нажать кнопку ЕЈЕСТ (ИЗВЛЕЧЬ), как показано ниже на рисунке.



3. Данная функция позволяет пользоваться кодированными услугами (платными услугами) на некоторых каналах.

При извлечении Модуля ОИ можно просматривать общедоступные цифровые/аналоговые программы некоторых каналов.

Справочная информация

Заявление об ограниченной ответственности

Корпорация BenQ не предоставляет каких-либо заверений и гарантий, как прямых, так и косвенных, в отношении содержания настоящего документа. Корпорация BenQ оставляет за собой право пересмотра настоящей редакции и внесения периодических изменений в содержание без обязательного уведомления кого-либо о таких пересмотрах и изменениях.

Авторское право

Авторское право от 2009 г., Корпорация BenQ. Все права защищены. Запрещается копирование, передача, переписывание, хранение в информационно-поисковых системах или перевод на какие-либо языки или компьютерный язык в какой бы то ни было форме или какими бы то ни было средствами – будь то электронные, механические, магнитными, оптические, химические, ручные или иные средства – без предварительного письменного разрешения Корпорации BenQ.

Габаритные размеры

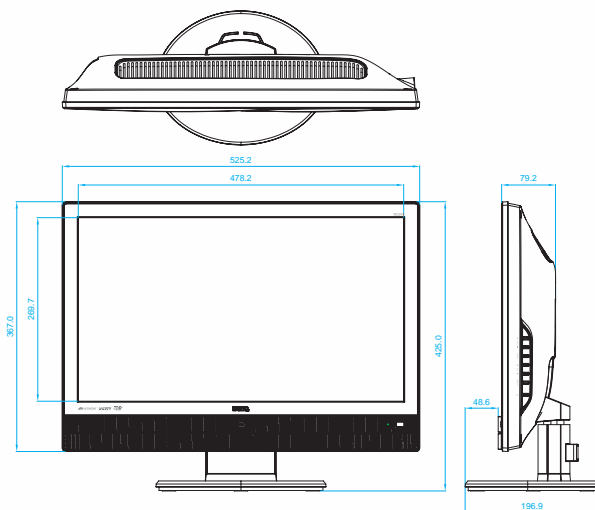

Технические характеристики

Модель		SE2241
Вес (Нетто)	с подставкой	5,8 кг
Габаритный размеры (ширина x высота x глубина)	с подставкой	525,2 x 425,0 x 196,9 мм
	без подставки	525,2 x 367,0 x 79,2 мм
Размер ЖК-панели		21.5"
Формат:		16:9
Собственное разрешение		1920 x 1080
Яркость (типовая)		300 nits
Встроенные динамики		3Вт x 2
Входной сигнал	Видео	<ul style="list-style-type: none"> • Композитный видеосигнал (AV) × 1 • S-Video × 1 • Компонентный видеосигнал (Y Cb/Pb Cr/Pr) × 1 • Аудио × 1 • SCART × 1
	Графика	<ul style="list-style-type: none"> • HDMI/DVI × 1 • D-Sub ПК × 1 • HDMI/DVI/ПК аудио × 1
Выходной сигнал		• Наушники × 1
Питание		Переменный ток 100-240В, 60/50 Гц
Потребляемая мощность		50 Вт
Рабочая температура		0°C ~ 40°C (на уровне моря)
Температура хранения		-20°C ~ +60°C (на уровне моря)
Системы видео		Поддерживает форматы PAL/SECAM и DVB-T

Конструкция и характеристики могут быть изменены без уведомления.

Поддерживаемое разрешение входного сигнала ПК (D-Sub/DVI)

Разрешение	Горизонтальная частота (кГц)	Вертикальная частота (Гц)	Тактовая частота (МГц)	Примечание
720 x 400	31.469	70.080	28.320	VESA
640 x 480	31.469	59.940	25.175	VESA
640 x 480	37.861	72.809	31.500	
640 x 480	37.500	75.000	31.500	
800 x 600	35.156	56.250	36.000	VESA
800 x 600	37.879	60.317	40.000	
800 x 600	48.077	72.188	50.000	
800 x 600	46.875	75.000	49.500	
1024 x 768	48.363	60.004	65.000	VESA
1024 x 768	56.476	70.069	75.000	
1024 x 768	60.023	75.029	78.750	
1152 x 864	67.500	75.000	108.000	VESA
1280 x 960	60.000	60.000	108.000	VESA
1280 x 1024	63.981	60.020	108.000	VESA
1280 x 1024	79.976	75.025	135.000	
1440 x 900	55.935	59.887	106.500	VESA
1400 x 1050	65.316	59.900	121.750	VESA
1680 x 1050	65.290	59.954	146.250	VESA
640 x 480	35.000	66.667	30.240	Apple MAC
832 x 624	49.725	74.550	57.283	Apple MAC
1152 x 870	68.681	75.062	100.000	Apple MAC
1920 x 1080	67.500	60.000	148.500	CEA861B

Поддерживаемое разрешение входного компонентного видеосигнала

Разрешение	Горизонтальная частота (кГц)	Вертикальная частота (Гц)	Тактовая частота (МГц)	Примечание
720 x 480	15.735	60i	13.5	SDTV 480i
720 x 480	31.25	60p	27	EDTV 480p
720 x 576	15.625	50i	13.5	SDTV 576i
720 x 576	31.25	50p	27	EDTV576p
1280 x 720	45	60p	74.25	HDTV 720p
1280 x 720	37.5	50p	74.25	HDTV 720p
1920 x 1080	28.13	50i	74.25	HDTV 1080i
1920 x 1080	33.75	60i	74.25	HDTV 1080i
1920 x 1080	56.25	50p	148.5	HDTV 1080p
1920 x 1080	67.5	60p	148.5	HDTV 1080p

Поддерживаемое разрешение входного сигнала HDMI

Разрешение	Горизонтальная частота (кГц)	Вертикальная частота (Гц)	Тактовая частота (МГц)	Примечание
640 x 480	31.468	60p	25	EDTV 640 x 480p
720 x 480	15.735	60i	13.5	SDTV 480i
720 x 480	31.468	60p	27	EDTV 480p
720 x 576	15.625	50i	13.5	SDTV 576i
720 x 576	31.25	50p	27	EDTV 576p
1280 x 720	45	60p	74.25	HDTV 720p
1280 x 720	37.5	50p	74.25	HDTV 720p
1920 x 1080	28.13	50i	74.25	HDTV 1080i
1920 x 1080	33.75	60i	74.25	HDTV 1080i
1920 x 1080	56.25	50p	148.5	HDTV 1080p
1920 x 1080	67.5	60p	148.5	HDTV 1080p

- Значения разрешений, не входящие в данные таблицы, не распознаются и не отображаются.
- При подключении телевизора к ПК необходимо отрегулировать разрешение в свойствах монитора на компьютере для того, чтобы оно как можно больше соответствовало собственному разрешению телевизора (например, 1920 x 1080 пикселей).
- Для просмотра изображений наилучшего качества через вход от ПК потребуется задать телевизору автокалибровку в соответствии с тактовой частотой сигнала ПК. Для этого выберите «Авто» в меню «Изображение» См. «Авторегулировка» на странице 33.

Настройка нужного разрешения выходного сигнала на ПК

Before connecting the display to a Персональный компьютер to display Персональный компьютер video, please follow the instructions below (in Windows XP for example) to setup appropriate output resolution.

1. На Рабочем столе Windows сделайте щелчок правой кнопкой мыши и выберите в появившемся меню Свойства.
2. Щелкните на вкладку Настройки в следующем окне.
3. По полосе прокрутки передвиньте ползунок Разрешение, выбрав разрешение в соответствии со значением из «Поддерживаемое разрешение входного сигнала ПК (D-Sub/DVI)» на стр. 45. Если ПК позволяет, для получения наилучшего результата выберите в качестве выходного разрешения 1680× 1050.
4. Нажмите ОК, чтобы сохранить настройку и закрыть окно.
5. Нажмите  INPUT на пульте дистанционного управления, воспользуйтесь ▲ ▼ для выбора входа видеoadаптера, а затем нажмите ОК.

Поиск и устранение неисправностей

Существует много неподконтрольных VerQ внешних факторов и обстоятельств, способных вызвать неполадки телевизора. Ниже в качестве справки приведены некоторые из наиболее распространенных неисправностей, которые могут быть устранены пользователем.

Перед тем как обратиться в ближайший центр обслуживания клиентов, просьба свериться с данным списком и попытаться самостоятельно предпринять следующие меры по диагностике и устранению неисправности:

Признаки	Возможные причины
Телевизор не включается	<ul style="list-style-type: none">• Убедитесь в том, что сетевая вилка плотно вставлена в гнездо АС IN (ВХОД АС) телевизора и настенную розетку, а также в том, что розетка включена (при наличии на ней выключателя).• Проверьте, включен ли сетевой переключатель.• Проверьте наличие питания в розетке, попробовав подключить к ней другую заведомо работающую аппаратуру (например, настольную лампу).
Отсутствует изображение или звук	<ul style="list-style-type: none">• Проверьте, включен ли телевизор (Индикатор питания должен гореть зеленым светом).• Попробуйте другое входное устройство, чтобы убедиться либо в наличии неисправности, либо в поломке источника.• Проверьте правильность подключения кабелей для данного входного устройства.• Отрегулируйте громкость и убедитесь, что она не выключена.• Проверьте, не отключена ли опция Выход на динамик в меню Аудио.
Неправильное положение или размер экрана	<ul style="list-style-type: none">• Попробуйте установить другой формат изображения.• Попробуйте другое входное устройство, чтобы убедиться либо в наличии неисправности, либо в поломке источника.
Искажение изображения	<ul style="list-style-type: none">• Убедитесь в правильности установки формата изображения в соответствии с источником изображения.• Попробуйте другое входное устройство, чтобы убедиться либо в наличии неисправности, либо в поломке источника.
Появляется надпись «Не поддерживается»	Задано завышенное разрешение выходного сигнала VGA ПК. Максимально приемлемым значением синхронизации ПК является 1920 × 1080 при 60 Гц.

BenQ.com

Free Manuals Download Website

<http://myh66.com>

<http://usermanuals.us>

<http://www.somanuals.com>

<http://www.4manuals.cc>

<http://www.manual-lib.com>

<http://www.404manual.com>

<http://www.luxmanual.com>

<http://aubethermostatmanual.com>

Golf course search by state

<http://golfingnear.com>

Email search by domain

<http://emailbydomain.com>

Auto manuals search

<http://auto.somanuals.com>

TV manuals search

<http://tv.somanuals.com>