

FRENCH

MISES EN GARDE

Pendant l'utilisation d'un appareil électrique, il faut toujours suivre certaines règles de sécurité. Lire toutes les instructions avant d'utiliser la tondeuse Andis.

DANGER : Les consignes qui suivent permettent de réduire les risques d'électrocution.

1. Ne pas tenter de récupérer un appareil électrique qui est tombé dans l'eau. Le débrancher immédiatement.
2. Ne pas utiliser cet appareil dans le bain ou sous la douche.
3. Ne pas déposer ni ranger l'appareil à un endroit d'où il pourrait tomber dans un bain ou un évier. Ne pas mettre l'appareil dans l'eau ou dans un autre liquide.
4. Toujours débrancher l'appareil de la prise murale immédiatement après l'utilisation.
5. Débrancher l'appareil avant de le nettoyer, de le déplacer ou d'installer une pièce.

AVERTISSEMENT : Pour réduire les risques de brûlure, d'incendie, d'électrocution et de blessure :

1. Ne jamais laisser un appareil branché sans surveillance.
2. Une supervision étroite est requise lorsque des enfants ou des personnes avec certaines invalidités utilisent l'appareil ou se trouvent à proximité.
3. Utiliser cet appareil seulement pour l'usage prévu décrit dans ce manuel. Utiliser uniquement les accessoires recommandés par Andis.
4. Ne jamais utiliser l'appareil si son cordon ou sa fiche de branchement est endommagée, s'il ne fonctionne pas correctement, s'il a été échappé, s'il est endommagé ou s'il est tombé dans l'eau. Le retourner plutôt à un centre de réparation Andis pour examen et réparation.
5. Garder le cordon à l'écart des surfaces chaudes.
6. Ne jamais insérer aucun objet dans une ouverture de l'appareil.
7. Ne pas utiliser l'appareil à l'extérieur, dans un endroit où des aérosols sont employés ou encore dans un endroit où l'on administre de l'oxygène.
8. Pour éviter les blessures, ne pas utiliser des lames ou des guides de coupe brisés ou endommagés.
9. Pour débrancher l'appareil, mettre d'abord le commutateur à la position d'arrêt, puis retirer la fiche de la prise murale.

CONSERVER CES INSTRUCTIONS

CET APPAREIL EST CONÇU POUR UN USAGE COMMERCIAL

Afin de réduire les risques d'électrocution, cet appareil est muni d'une fiche polarisée (une lame est plus large que l'autre). La fiche s'insère dans une prise polarisée d'une seule façon. Si elle refuse de s'insérer jusqu'au fond, la tourner et essayer de nouveau. Si elle refuse toujours de s'insérer à fond, demander à un électricien agréé d'installer une prise de courant appropriée. Ne pas modifier la fiche.

MODE D'EMPLOI

Lire le mode d'emploi en entier avant d'utiliser la tondeuse Andis. Si cet appareil est traité comme un instrument de précision, il devrait donner des années de bons services. Avant de mettre la tondeuse en marche, retirer le protège-lame. Brancher le cordon dans une prise électrique. Cet appareil s'alimente à un courant secteur de 120 volts, 60 cycles c.a., ou selon les indications qui figurent sur son boîtier. Pour mettre la tondeuse en marche, régler son commutateur à la position de marche. Pour l'arrêter, remettre le commutateur à la position d'arrêt. Après l'utilisation, enrouler le cordon et ranger la tondeuse dans un endroit sûr.

ENTRETIEN

Le mécanisme interne de la tondeuse a été lubrifié en permanence à l'usine. Sauf pour les mesures d'entretien décrites dans ce mode d'emploi, tout entretien doit être confié à Andis ou à un centre de réparation agréé par Andis.

ENTRETIEN DES LAMES DE LA TONDEUSE ANDIS

Les lames doivent être huilées avant, pendant et après chaque utilisation. Si les lames de la tondeuse laissent des stries ou ralentissent, cela indique clairement qu'elles manquent d'huile. La tondeuse doit être tenue dans la position indiquée dans l'illustration B afin que l'huile n'atteigne pas le moteur. Déposer quelques gouttes d'huile pour tondeuse Andis sur l'avant et le côté des lames (Illustration A). Essuyer l'excès d'huile avec un chiffon doux et sec. Les lubrifiants en aérosol ne permettent pas d'appliquer suffisamment d'huile pour lubrifier correctement les lames. Toujours remplacer les lames brisées ou ébréchées afin de prévenir les blessures. Enlever les poils qui adhèrent aux lames à l'aide d'une petite brosse ou d'une vieille brosse à dents. Pour nettoyer les lames, nous suggérons de les immerger dans un bac peu profond contenant de l'huile pour tondeuse Andis, pendant que la tondeuse fonctionne. **Seules les lames** doivent baigner dans l'huile. Cela devrait suffire pour enlever les poils et les saletés accumulées entre les lames. Après le nettoyage, arrêter la tondeuse, assécher les lames avec un chiffon sec, puis reprendre la coupe.

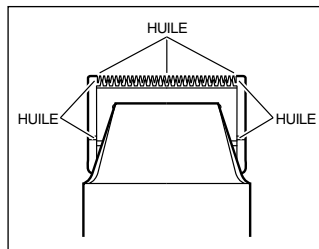

ILLUSTRATION A

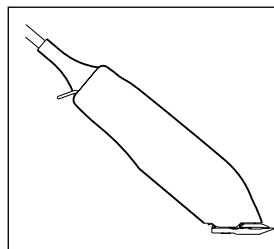

ILLUSTRATION B

SERVICE DE RÉPARATION EN USINE

Quand les lames de la tondeuse Andis sont émoussées, nous recommandons d'acheter un nouveau jeu de lames chez un fournisseur Andis ou dans un centre de réparation agréé par Andis. Pour faire réparer ou entretenir la tondeuse, emballer celle-ci soigneusement et l'envoyer par colis postal assuré ou par UPS dans un centre de réparation agréé par Andis.

REMPLACEMENT (RETRAIT) DU JEU DE LAMES

Pour déposer les lames, débrancher d'abord la tondeuse de la prise de courant. Tourner la tondeuse à l'envers de sorte que les dents des lames pointent vers le bas. Il est préférable de mettre l'appareil sur une surface plate pour effectuer cet entretien. Dévisser les vis des lames (Illustration C). Déposer les lames. Pour remplacer la lame, la remettre en position tout en alignant l'étrier de la lame supérieure sur la came et le ressort de tension de la tondeuse (Illustration D). Aligner les trous de vis de la lame inférieure avec les deux trous du support de lame, puis poser les vis. Ne pas trop serrer les vis.

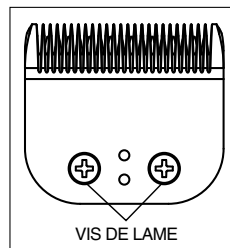

ILLUSTRATION C

POSE DES GUIDES DE COUPE

Les guides de coupe s'installent facilement. Il suffit de les enclencher en position et, au moment voulu, de les déclencher. Pour obtenir une coupe plus longue, installer un des guides de coupe fabriqués pour la tondeuse Andis. Pour utiliser le guide de coupe, glisser les dents des lames dans le guide, puis enclencher le guide en place. Les guides s'installent et s'enlèvent facilement. Ces guides dirigent les cheveux vers les lames et permettent de contrôler précisément la longueur des cheveux.

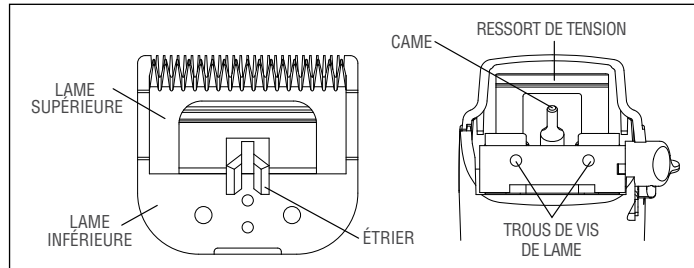

ILLUSTRATION D

La longueur de coupe est indiquée sur les guides : 1/16 po, 1/8 po, 1/4 po, 3/8 po, 1/2 po, 5/8 po, 3/4 po, 7/8 po et 1 po. Le tableau ci-dessous présente les longueurs de coupe approximatives selon le guide utilisé. L'angle de la lame ainsi que l'épaisseur et la texture des cheveux ont une incidence sur la longueur de coupe.



TABLEAU DE COUPE				
Description	Sens de la coupe	Longueur de coupe approx.		
		Fine		Grossière
Lame Andis standard	Avec le grain Contre le grain	1/16 po 1/32 po	à à	3/16 po 1/8 po
Guide de coupe 1/16 po	Avec le grain Contre le grain	3/16 po 3/32 po	à à	5/16 po 5/32 po
Guide de coupe 1/8 po	Avec le grain Contre le grain	1/4 po 1/8 po	à à	3/8 po 1/4 po
Guide de coupe 1/4 po	Avec le grain Contre le grain	3/8 po 1/4 po	à à	1/2 po 3/8 po
Guide de coupe 3/8 po	Avec le grain Contre le grain	1/2 po 3/8 po	à à	5/8 po 1/2 po
Guide de coupe 1/2 po	Avec le grain Contre le grain	5/8 po 1/2 po	à à	7/8 po 5/8 po
Guide de coupe 5/8 po	Avec le grain Contre le grain	3/4 po 5/8 po	à à	1 po 7/8 po
Guide de coupe 3/4 po	Avec le grain Contre le grain	7/8 po 3/4 po	à à	1 1/8 po 1 po
Guide de coupe 7/8 po	Avec le grain Contre le grain	1 po 7/8 po	à à	1 1/4 po 1 1/8 po
Guide de coupe 1 po	Avec le grain Contre le grain	1 1/8 po 1 po	à à	1 3/8 po 1 1/4 po

MANUFACTURER'S 12 MONTH LIMITED WARRANTY

This Andis product is warranted against defective material or workmanship for one year from the date of purchase. All implied warranties arising and by virtue of State law shall also be limited to one year. Any Andis product determined to be defective in material or workmanship during the warranty period will be repaired or replaced without cost to the consumer for parts and labor. The defective product must be returned via parcel post insured or U.P.S., with proof of purchase to any Andis Repair Station or to: Andis, 1800 Renaissance Blvd., Sturtevant, Wisconsin 53177. IN CANADA please call: 1-800-558-9441. Enclose or attach a letter describing the nature of the problem. Due to foreign matter sometimes found in hair, trimmer blades, or resharpening of blades, are not subject to the one year warranty. Andis will not be liable under this warranty for any defect, failure or malfunction of any of its products caused by normal wear, abuse, misuse, unauthorized adjustments or dissembling. Andis will not be liable for any consequential damages resulting from any defect in material or workmanship of any of its products. Some States do not allow limitations on how long an implied warranty lasts or exclusion or limitation of incidental or consequential damages, so the above limitations or exclusions may not apply to you. The Warranty gives you specific legal rights, and you may also have other rights which may vary from State to State.

Date Purchased _____ Model _____

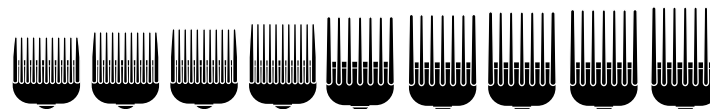
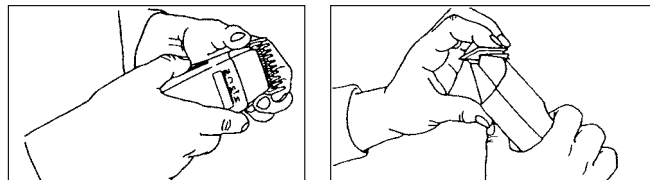
To find an Authorized Service Station near you log on to www.andis.com or contact our customer service department: 1-800-558-9441 (U.S.) 1-800-335-4093 (Canada)

GARANTÍA LIMITADA DEL FABRICANTE DE 12 MESES

Este producto Andis está garantizado contra material o mano de obra defectuosos durante un año a partir de la fecha de compra. Todas las garantías implícitas provenientes y en virtud de las leyes estatales también deberán ser limitadas a un año. Cualquier producto Andis que se determine esté defectuoso en materiales o mano de obra durante el período de garantía será reemplazado o reparado sin costo al consumidor por piezas y mano de obra. El producto defectuoso debe ser devuelto junto con el comprobante de compra a cualquier estación de reparación Andis autorizada o a: Andis, 1800 Renaissance Blvd., Sturtevant, WI 53177 EEUU, o en Canadá a: 1-800-335-4093. Incluya o anexe una carta describiendo la naturaleza del problema. Debido a materiales extraños que algunas veces se encuentran en el cabello, mal funcionamiento de la maquinilla y el filado de las mallas no están cubiertos por la garantía de un año. Andis no se hace responsable dentro de esta garantía por ningún defecto, falla o mal funcionamiento de sus productos ocasionados por el desgaste normal, abuso, mal uso, ajustes o desensamble no autorizados. Andis no es responsable por daños posteriores ocasionados por cualquier defecto en el material o la mano de obra de cualquiera de sus productos. Algunos estados no permiten limitaciones en el tiempo de cobertura de una garantía implícita o exclusión o limitación de daños consecuentes o incidentales; por lo tanto, es posible que las limitaciones arriba mencionadas no se apliquen a su caso. La garantía le da derechos legales específicos, y usted puede tener otros derechos que pueden variar de estado a estado.

Fecha de compra _____ Modelo _____

Para encontrar una estación de servicio autorizado cerca de su localidad, visite www.andis.com o póngase en contacto con nuestro departamento de servicio al cliente: 1-800-558-9441 (EE.UU.) 1-800-335-4093 (Canadá)

GARANTIE LIMITÉE DE 12 MOIS

Andis garantit cet appareil au premier acquéreur contre tout défaut de fabrication ou de matériau pour une durée de 12 mois à partir de la date d'achat. Toute autre garantie implicite en vertu d'une loi d'État se limite aussi à une durée de 12 mois. Si, à cause d'un défaut de fabrication ou de matériau, cet appareil Andis vient à tomber en panne sous usage normal pendant la période de garantie, Andis s'engage à le remplacer ou à le réparer sans frais de pièces ou de main-d'œuvre pour son propriétaire. L'appareil défectueux doit être retourné par colis postal assuré, accompagné de la preuve d'achat à n'importe quel centre de réparation Andis autorisé ou à Andis, 1800 Renaissance Blvd., Sturtevant, WI 53177 USA. AU CANADA, veuillez composer le : 1-800-335-4093. Vous devez y joindre une lettre expliquant le défaut de l'appareil en question. En raison des substances étrangères que peuvent contenir les cheveux, les lames et leur utilisation ne sont pas couverts par la garantie de 12 mois. Andis n'est pas responsable sous la présente garantie de tout défaut, toute panne ou toute défectuosité de n'importe lequel de ses produits causé par un usage normal, un usage abusif, réglage non autorisé ou un démontage. Andis n'est pas non plus responsable de dommages indirects causés par tout défaut de fabrication ou de matériau de l'un de ses produits. Certaines provinces interdisent les restrictions de durée d'une garantie implicite ou les exclusions ou restrictions des dommages accidentels ou indirects; il est donc possible que ces exclusions ou restrictions ne vous soient pas applicables. Cette garantie vous confère des droits légaux spécifiques, lesquels pourront varier selon le territoire.

Date d'achat _____ Modèle _____

Pour le centre de SAV le plus proche, consultez le site www.andis.com ou contactez notre service clientèle au : 1-800-558-9441 (É.-U.) 1-800-335-4093 (Canada)



MODEL RACA

Item pictured may differ from actual product
El artículo ilustrado puede diferir del producto real
Il est possible que l'article sur la photo soit différent du produit réel

KEEP THIS FOR YOUR RECORDS
GUARDE ESTE DOCUMENTO EN SUS ARCHIVOS
CONSERVEZ CE DOCUMENT DANS VOS DOSSIERS

Andis Company
1800 Renaissance Blvd. Sturtevant, WI 53177
1-800-558-9441 Canada: 1-800-335-4093
info@andisco.com www.andis.com

Congratulations – you just went First Class when you bought this Andis product. Careful workmanship and quality design have been the hallmarks of Andis products since 1922.

¡Felicidades! Al adquirir este producto Andis, usted ha hecho una compra de primera clase. Trabajo esmerado y diseños de calidad han distinguido a los productos Andis desde 1922.

Toutes nos félicitations pour l'achat de cet appareil, un produit Andis de première classe. La qualité de fabrication et de conception est l'apanage des produits Andis depuis la fondation de la société en 1922.

IMPORTANT SAFEGUARDS

When using an electrical appliance, basic precautions should always be followed, including the following: Read all instructions before using the Andis Clipper.

DANGER: To reduce the risk of electric shock:

1. Do not reach for an appliance that has fallen into water. Unplug immediately.
2. Do not use while bathing or in a shower.
3. Do not place or store appliance where it can fall or be pulled into a tub or sink. Do not place in or drop into water or other liquid.
4. Always unplug this appliance from the electrical outlet immediately after using.
5. Unplug this appliance before cleaning, removing, or assembling parts.

WARNING: To reduce the risk of burns, fire, electric shock, or injury to persons:

1. An appliance should never be left unattended when plugged in.
2. Close supervision is necessary when this appliance is used by, on or near children or individuals with certain disabilities.
3. Use this appliance only for its intended use as described in this manual. Do not use attachments not recommended by Andis.
4. Never operate this appliance if it has a damaged cord or plug, if it is not working properly, if it has been dropped or damaged, or dropped into water. Return the appliance to an Andis Service Center for examination or repair.
5. Keep the cord away from heated surfaces.
6. Never drop or insert any object into any opening.
7. Do not use outdoors or operate where aerosol (spray) products are being used or where oxygen is being administered.
8. Do not use this appliance with a damaged or broken blade or comb, as injury to the skin may occur.
9. To disconnect turn control to "off" then remove plug from outlet.

SAVE THESE INSTRUCTIONS

THIS APPLIANCE IS INTENDED FOR COMMERCIAL USE

To reduce the risk of electric shock, this appliance has a polarized plug (one blade is wider than the other). This plug will fit in a polarized outlet only one way. If the plug does not fit fully in the outlet, reverse the plug. If it still does not fit, contact a qualified electrician to install the proper outlet. Do not change the plug in any way.

OPERATING INSTRUCTIONS

Please read the following instructions before using your new Andis Clipper. Give it the care that a fine precision built instrument deserves and it will give you years of service. Before starting clipper remove blade guard. Plug cord into electrical outlet, operate at 120 volt, 60 cycle AC electrical current or as noted on the unit. To start clipper move switch button to "on" position, to stop, move switch button back to original position. After using your Andis Clipper, rewrap cord and store in a safe place.

USER MAINTENANCE

The internal mechanism of your clipper has been permanently lubricated at the factory. Other than the recommended maintenance described in this manual, no other maintenance should be performed, except by Andis Company or an Andis Authorized Repair Service Station.

CARE AND SERVICING OF YOUR ANDIS CLIPPER BLADES

Blades should be oiled before, during, and after each use. If your clipper blades leave streaks or slow down, it's a sure sign blades need oil. The clipper should be held in the position shown in Diagram B to prevent oil from getting into the motor. Place a few drops of Andis Clipper Oil on the front and side of the cutter blades (Diagram A). Wipe excess oil off blades with a soft dry cloth. Spray lubricants contain insufficient oil for good lubrication. Always replace broken or nicked blades to prevent injury. You can clean the excess hair from your blades by using a small brush or worn out toothbrush. To clean the blades we suggest to immerse the **blades only** into a shallow pan of Andis Clipper Oil, while the clipper is running. Any excess hair and dirt that has accumulated between the blades should come out. After cleaning, turn your clipper off and dry blades with a dry cloth and start clipping again.

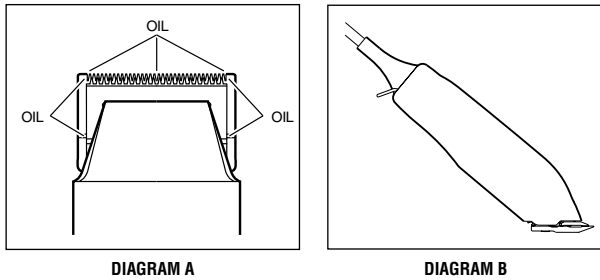

FACTORY REPAIR SERVICE

When the blades of your Andis Clipper become dull after repeated use, it is advised to purchase a new set of blades available through your Andis Supplier or through an Andis Authorized Repair Station. If you wish your clipper to be serviced as well, it should be carefully packed and mailed either Parcel Post Insured, or U.P.S. to any Andis Authorized Repair Service Station.

REPLACEMENT (REMOVAL) OF BLADE SET

To remove the blades, first unplug the clipper from the electrical outlet. Turn the clipper upside down, so that the blade teeth are pointing down. You may want to place the clipper on a flat surface to do this. Unscrew the screws on the blade (Diagram C). Remove the blade. To replace the blade, put the blade back into position while aligning the yoke of the upper blade with the cam and tension spring of the clipper (Diagram D). Line up the screw holes in the bottom blade with the two holes in the blade bracket, and replace screws. Do not over tighten screws.

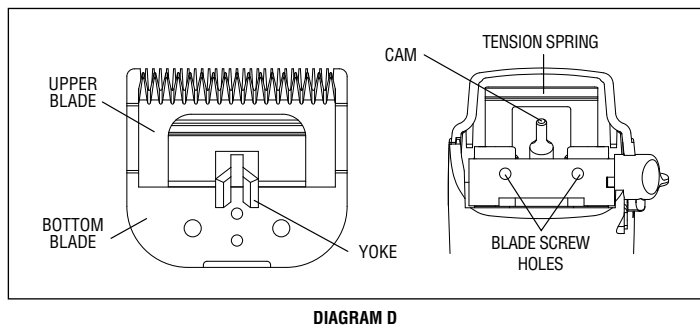

ATTACHING THE CLIPPER COMBS

The clipper comb blade attachments mount easily. Just snap them on. Snap them off. You can always set the blades for a coarser cut by attaching any of the snap-on blade attachments made for your Andis Clipper. To use blade attachment, slip the cutter blade teeth into blade attachment. Snap the blade attachment down; they snap on and off easily. These attachments guide hair into the clipper blades and give you precise control of hair lengths. The length of trim is indicated on the blade attachment: 1/16", 1/8", 1/4", 3/8", 1/2", 5/8", 3/4", 7/8" & 1". Use the chart below to find the approximate lengths of cut. Different blade angles in relation to the skin, thickness and texture of the hair will vary the cutting length.

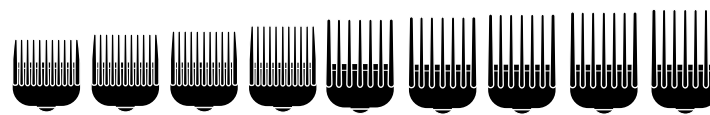
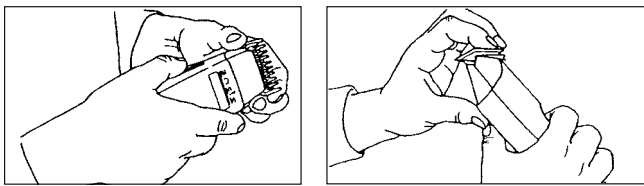

CLIPPING GUIDE				
Description	Clipping Direction	Approximate Length of Cut		
		Fine	Coarse	
Standard Andis Blade	With hair grain Against hair grain	1/16" 1/32"	to to	3/16" 1/8"
1/16" Blade Attachment	With hair grain Against hair grain	3/16" 3/32"	to to	5/16" 5/32"
1/8" Blade Attachment	With hair grain Against hair grain	1/4" 1/8"	to to	3/8" 1/4"
1/4" Blade Attachment	With hair grain Against hair grain	3/8" 1/4"	to to	1/2" 3/8"
3/8" Blade Attachment	With hair grain Against hair grain	1/2" 3/8"	to to	5/8" 1/2"
1/2" Blade Attachment	With hair grain Against hair grain	5/8" 1/2"	to to	7/8" 5/8"
5/8" Blade Attachment	With hair grain Against hair grain	3/4" 5/8"	to to	1" 7/8"
3/4" Blade Attachment	With hair grain Against hair grain	7/8" 3/4"	to to	1 1/8" 1"
7/8" Blade Attachment	With hair grain Against hair grain	1" 7/8"	to to	1 1/4" 1 1/8"
1" Blade Attachment	With hair grain Against hair grain	1 1/8" 1"	to to	1 3/8" 1 1/4"

SPANISH

PRECAUCIONES IMPORTANTES

Al utilizar un artefacto eléctrico, siempre deben seguirse las precauciones básicas de seguridad, que incluyen las siguientes: Lea todas las instrucciones antes de usar la recortadora Andis.

PELIGRO: Para reducir el riesgo de descarga eléctrica:

1. Si un artefacto se ha caído al agua, no trate de sacarlo. Desenchúfelo inmediatamente.
2. No lo utilice al bañarse o ducharse.
3. No coloque ni almacene el artefacto donde pueda caerse en una bañera o un lavabo, o ser halado dentro de éstos. No lo coloque ni lo deje caer en agua u otro líquido.
4. Siempre desenchufe este artefacto del tomacorriente eléctrico inmediatamente después de usarlo.
5. Desenchufe este artefacto antes de limpiar, desmontar o ensamblar las piezas.

ADVERTENCIA: Para reducir el riesgo de quemaduras, incendio, descarga eléctrica o lesiones a las personas:

1. Un artefacto nunca debe dejarse desatendido mientras está enchufado.
2. Es necesaria una supervisión muy de cerca cuando este artefacto sea usado por, en o cerca de niños o personas con ciertas discapacidades.
3. Utilice este artefacto exclusivamente para su uso propuesto, tal como se describe en este manual. No utilice accesorios no recomendados por Andis.
4. Nunca opere este artefacto si su cable eléctrico o enchufe está dañado, si no está funcionando correctamente o si se ha dejado caer, si se ha dañado o si se ha caído en el agua. Devuelva el artefacto a una Centro de Servicio de Andis para su verificación o reparación.
5. Mantenga el cable eléctrico lejos de las superficies calentadas.
6. Nunca deje caer ni inserte ningún objeto en ninguna abertura.
7. No lo utilice al aire libre, ni lo opere donde se estén usando productos en aerosol (nebulizados) o donde se esté administrando oxígeno.
8. No utilice este artefacto con una hoja o peine dañado o roto, ya que se podrían ocasionar lesiones en la piel.
9. Para desconectar, coloque el control en la posición "off" y luego desconecte el enchufe del tomacorriente.

GUARDE ESTAS INSTRUCCIONES

ESTE ARTEFACTO ESTÁ DESTINADO PARA USO COMERCIAL

Para reducir el riesgo de descargas eléctricas, este artefacto tiene un enchufe polarizado (una patilla es más ancha que la otra). Este enchufe encajará en un tomacorriente polarizado de una sola manera. Si el enchufe no puede insertarse completamente en el tomacorriente, invierta el enchufe. Si aún no puede insertarse, póngase en contacto con un electricista calificado para instalar el tomacorriente apropiado. No cambie el enchufe de manera alguna.

INSTRUCCIONES DE OPERACIÓN

Sírvase leer las instrucciones siguientes antes de usar su nueva recortadora Andis. Al brindar el cuidado que se merece un instrumento fino construido con precisión, obtendrá muchos años de servicio. Antes de encender la recortadora, quite el protector de la hoja. Enchufe en el tomacorriente eléctrico, opere a una corriente eléctrica de CA de 120 voltios y 60 ciclos, o según se indique en la unidad. Para arrancar la recortadora, mueva el botón interruptor a la posición de encendido; para detenerla, vuelva a poner el botón interruptor en la posición original. Después de usar su recortadora Andis, vuelva a enrollar el cable y almacénela en un lugar seguro.

MANTENIMIENTO POR PARTE DEL USUARIO

El mecanismo interno de su recortadora ha sido lubricado de manera permanente en la fábrica. No debe realizarse ningún tipo de mantenimiento que no sea el mantenimiento recomendado en este manual, salvo por Andis Company o por una Estación de Servicio de Reparación Autorizada de Andis.

CUIDADO Y MANTENIMIENTO DE LAS HOJAS DE SU RECORTADORA ANDIS

Las hojas deben engrasarse antes, durante y después de cada uso. Si las hojas de su recortadora dejan manchas o si reducen su velocidad, es un indicio certero de que las mismas necesitan aceite. La recortadora debe sujetarse en la posición mostrada en el Diagrama B para evitar que el aceite penetre en el motor. Coloque unas pocas gotas de Aceite Andis para recortadoras en las partes frontal y lateral de las hojas cortadoras (Diagrama A). Limpie el exceso de aceite de las hojas usando un paño suave seco. Los lubricantes en aerosol contienen una cantidad insuficiente de aceite para lograr una buena lubricación. Siempre reemplace las hojas rotas o melladas para evitar lesiones. Puede limpiar el exceso de cabello de sus hojas usando un cepillo pequeño o un cepillo de dientes gastado. Para limpiar las hojas, sugerimos sumergir **sólo las hojas** en una bandeja poco profunda con Aceite Andis, mientras la recortadora esté en funcionamiento. Debiera eliminarse así todo exceso de cabello o suciedad que se hubiera acumulado entre las hojas. Después de limpiar, apague la recortadora y seque las hojas con un paño seco y comience a recortar una vez más.

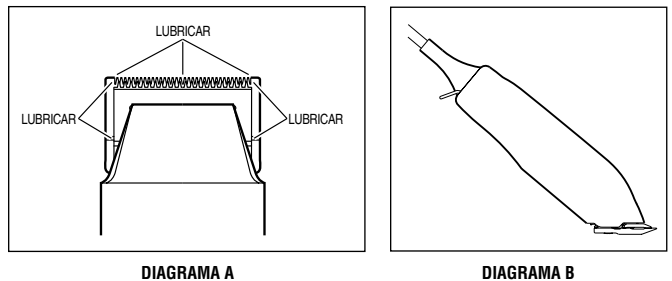

SERVICIO DE REPARACIÓN EN FÁBRICA

Cuando las hojas de su Recortadora Andis pierdan el filo después de un uso repetido, se aconseja comprar un conjunto nuevo de hojas, disponible por medio de su Proveedor Andis o por medio de una de las Estaciones de Reparación Autorizada de Andis. Si desea que su recortadora también reciba servicio técnico, deberá empacarla cuidadosamente y enviarla ya sea por correo asegurado o por U. P. S. a cualquiera de los Centros de Servicio.

CAMBIO DEL JUEGO DE CUCHILLAS

Para quitar las cuchillas, primero desenchufe la maquinilla de la corriente eléctrica. Coloque la recortadora al revés, de forma que los dientes de la cuchilla queden hacia abajo. Quizá le sea más fácil colocar la recortadora en una superficie plana para hacerlo. Saque los tornillos de las cuchillas (Diagrama C). Retire las cuchillas. Para reemplazar la hoja, colóquela nuevamente en posición mientras alinea el yugo de la hoja superior con la leva y el resorte de tensión de la recortadora (diagrama D). Alinee los orificios de los tornillos en la hoja inferior con los dos orificios en el soporte de la hoja, y vuelva a colocar los tornillos. No apriete demasiado los tornillos.

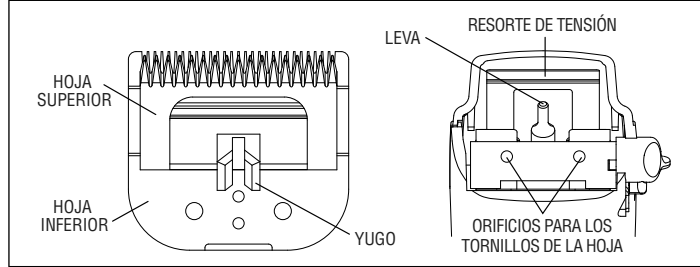
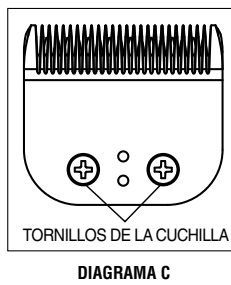

CONEXIÓN DE LOS PEINES DE LA RECORTADORA

Los peines accesorios para las hojas de la recortadora son fáciles de montar. Simplemente debe engancharlos. Y luego desengancharlos. Siempre puede fijar las hojas para lograr un corte más grueso conectando cualquiera de los accesorios enganchables para las hojas fabricados para su recortadora Andis. Para usar el accesorio para las hojas, deslice los dientes de las hojas de la recortadora en el interior del accesorio. El largo de corte es indicado en los accesorios de cuchilla: 1/16" (1.6 mm), 1/8" (3 mm), 1/4" (5 mm), 3/8" (9.5 mm), 1/2" (13 mm), 5/8" (16 mm), 3/4" (19 mm), 7/8" (22 mm) y 1" (25.4 mm). Use la guía de corte para determinar la longitud de corte aproximada. Los diferentes ángulos de la cuchilla en relación con la piel, el grosor y la textura del pelo afectan el largo de corte.

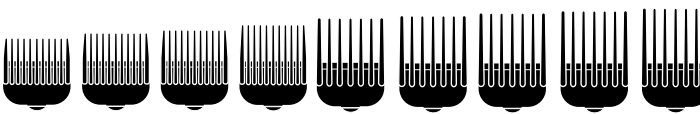
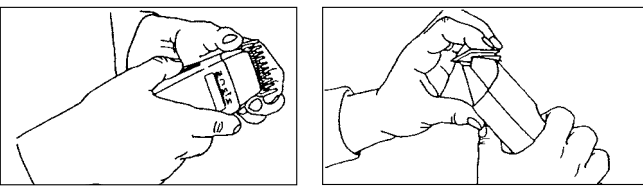

GUÍA DE RECORTE				
Descripción	Dirección de corte	Longitud aproximada de corte		
		Fino	Grueso	
Hoja Andis estándar	Hacia el grano del cabello Contra el grano del cabello	1/16" (1.6mm) 1/32" (0.8mm)	a	3/16" (5mm) 1/8" (3mm)
Hoja accesorio de 1/16"	Hacia el grano del cabello Contra el grano del cabello	3/16" (5mm) 3/32" (2.5mm)	a	5/16" (8mm) 5/32" (4mm)
Hoja accesorio de 1/8"	Hacia el grano del cabello Contra el grano del cabello	1/4" (5mm) 1/8" (3mm)	a	3/8" (9.5mm) 1/4" (5mm)
Hoja accesorio de 1/4"	Hacia el grano del cabello Contra el grano del cabello	3/8" (9.5mm) 1/4" (5mm)	a	1/2" (13mm) 3/8" (9.5mm)
Hoja accesorio de 3/8"	Hacia el grano del cabello Contra el grano del cabello	1/2" (13mm) 3/8" (9.5mm)	a	5/8" (16mm) 1/2" (13mm)
Hoja accesorio de 1/2"	Hacia el grano del cabello Contra el grano del cabello	5/8" (16mm) 1/2" (13mm)	a	7/8" (22mm) 5/8" (16mm)
Hoja accesorio de 5/8"	Hacia el grano del cabello Contra el grano del cabello	3/4" (19mm) 5/8" (16mm)	a	1" (25.4mm) 7/8" (22mm)
Hoja accesorio de 3/4"	Hacia el grano del cabello Contra el grano del cabello	7/8" (22mm) 3/4" (19mm)	a	1-1/8" (28.5mm) 1" (25.4mm)
Hoja accesorio de 7/8"	Hacia el grano del cabello Contra el grano del cabello	1" (25.4mm) 7/8" (22mm)	a	1-1/4" (32mm) 1-1/8" (28.5mm)
Hoja accesorio de 1"	Hacia el grano del cabello Contra el grano del cabello	1-1/8" (28.5mm) 1" (25.4mm)	a	1-3/8" (34.9mm) 1-1/4" (31.7mm)

Free Manuals Download Website

<http://myh66.com>

<http://usermanuals.us>

<http://www.somanuals.com>

<http://www.4manuals.cc>

<http://www.manual-lib.com>

<http://www.404manual.com>

<http://www.luxmanual.com>

<http://aubethermostatmanual.com>

Golf course search by state

<http://golfingnear.com>

Email search by domain

<http://emailbydomain.com>

Auto manuals search

<http://auto.somanuals.com>

TV manuals search

<http://tv.somanuals.com>