

## INSTRUCTION MANUAL

ISTRUZIONI PER L'USO

## DC-PT100

### DVD Personal Theater System

Sistema di cinema personalizzato DVD

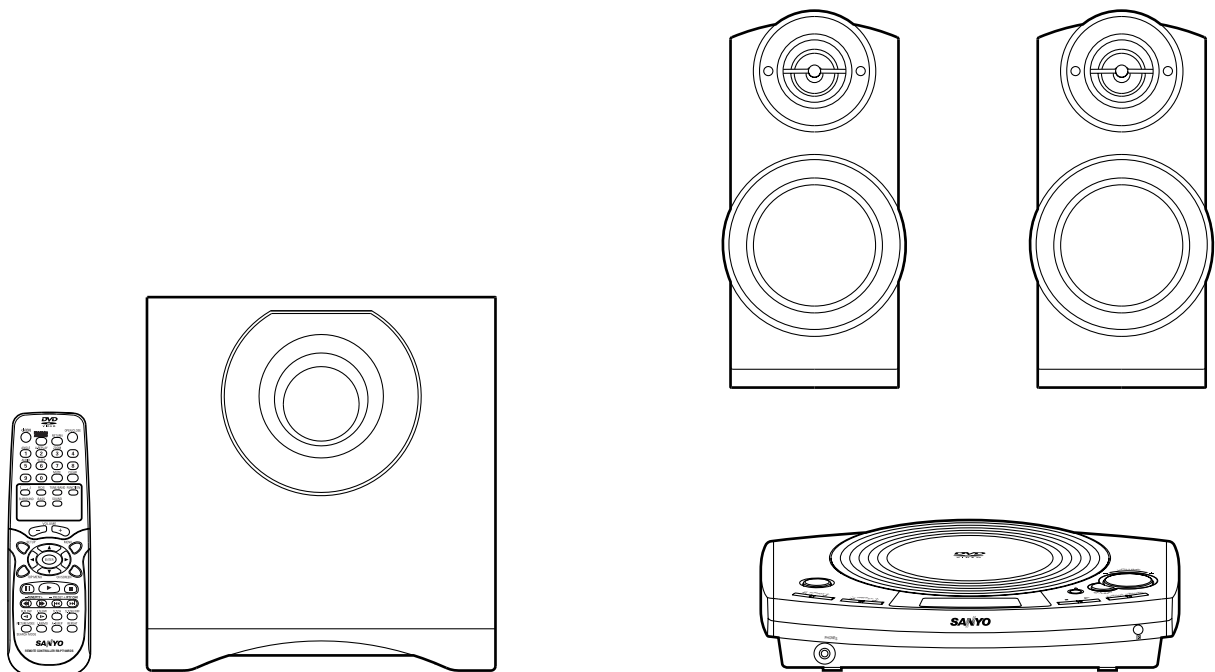

ENGLISH	7
DEUTSCH	23
FRANÇAIS	40
NEDERLANDS	57
SVENSKA	74
ITALIANO	90
ESPAÑOL	107
PORTUGUÊS	123



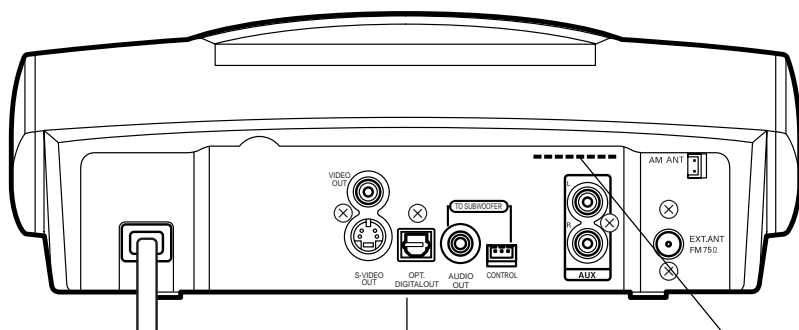

CLASS 1 LASER PRODUCT  
 LUOKAN 1 LASERLAITE  
 KLASS 1 LASERAPPARAT

CAUTION – INVISIBLE LASER RADIATION WHEN OPEN AND INTERLOCKS DEFEATED. AVOID EXPOSURE TO BEAM.	
ADVARSEL – USYNLIG LASER STRÅLING VED ÅBNING, NÅR SIKKERHEDSAFBRYDERE ER UDE AF FUNKTION, UNDGÅ UDSÆTTELSE FOR STRÅLING.	
VARNING – OSYNLIG LASER STRÅLNING NÅR DENNA DEL ÄR ÖPPNAD OCH SPÄRR ÄR URKOPPLAD. STRÅLEN ÄR FARLIG.	
VORSICHT – UNSICHTBARE LASERSTRAHLUNG TRITTS AUS, WENN DECKEL GEÖFFNET UND WENN SICHERHEITSVERRIEGELUNG ÜBERBRÜCKT IST. NICHT, DEM STRAHL AUSSETZEN.	
VARO – AVATTAESSA JA SUOJALUKITUS OHITETTAESSA OLET ALTTIINA NÄKYMÄTTÖMÄLLE LASERSÄTEILYLLE. ÄLÄ KATSO SÄTEESEEN.	

**CAUTION** – USE OF CONTROLS OR ADJUSTMENTS OR PERFORMANCE OF PROCEDURES OTHER THAN THOSE SPECIFIED HEREIN MAY RESULT IN HAZARDOUS RADIATION EXPOSURE.

**ACHTUNG** – WENN ANDERE ALS DIE HIER SPEZIFIZIERTEN BEDIENUNGS- ODER JUSTIEREINRICHTUNGEN BENÜTZT ODER ANDERE VERFAHRENS-WEISEN AUSGEFÜHRT WERDEN, KANN DIES ZU GEFÄHRLICHER STRAHLUNGSEXPOSITION FÜHREN.

**ATTENTION** – L'EMPLOI D'ORGANES DE COMMANDE OU DE RÉGLAGE, OU L'EXÉCUTION DE PROCÉDURES, AUTRES QUE CEUX SPÉCIFIÉS DANS LE MODE D'EMPLOI, PEUT PROVOQUER UNE EXPOSITION DANGEREUSE AU RAYONNEMENT.

**OPGELET** – HET GEBRUIK VAN REGELAARS OF HET MAKEN VAN AFSTELLINGEN E.D. DIE NIET IN DEZE GEBRUIKSAANWIJZING ZIJN BESCHREVEN KAN LEIDEN TOT SCHADELIJKE STRALINGEN.

**VARNING!** OM APPARATEN ANVÄNDS PÅ ANNAT SÄTT ÄN VAD SOM BESKEIV I DENNA BRUKSANVISNING, KAN ANVÄNDAREN UTSÄTTAS FÖR OSYNLIG LASERSTRÅLNING, SOM ÖVERSKRIDER GRÄNSEN FÖR LASERKLASS 1.

**VAROITUS!** LAITTEEN KÄYTTÄMINEN MUULLA KUIN TÄSSÄ KÄYTTÖOHJEESSA MAINITULLA TAVALLA SAATTAÄ ALTISTAA KÄYTTÄJÄN TURVALLISUUSLUOKAN 1 YLITTÄVÄLLE NÄKYMÄTTÖMÄLLE LASERSÄTEILYLLE.

**CAUTELA** – L'USO DI COMANDI, AGGIUSTAMENTI O PROCEDIMENTI DIVERSO DA QUELLO QUI SPECIFICATO PUÒ DAR LUOGO AD ESPOSIZIONE A RADIAZIONI PERICOLOSE.

**PRECAUCION** – EL USO DE CONTROLES O AJUSTES, O PROCEDIMIENTOS DE OPERACION DIFERENTES DE LOS ESPECIFICADOS EN ESTE DOCUMENTO RESULTARAN EN EXPOSICION PELIGROSA A LA RADIACION.

**CUIDADO** – O USO DOS CONTROLOS OU AJUSTES OU DESEMPENHOS DE PROCEDIMENTOS OUTROS QUE NÃO OS ESPECIFICADOS NAS INSTRUÇÕES DE OPERAÇÃO PODEM RESULTAR EM PERIGOSAS EXPOSIÇÕES À RADIAÇÃO.

This set complies with the EMC Directive 89/336 and with the LVD Directive 73/23.  
 Dieses Gerät entspricht der EMC-Direktive 89/336 und der LVD-Direktive 73/23.  
 Cet appareil est en conformité avec la directive EMC 89/336 et avec la directive BT 73/23.  
 Dit toestel is in overeenstemming met EMC-richtlijn 89/336 en met LVD-richtlijn 73/23.  
 Detta set uppfyller EMC-direktivet 89/336 och Lågspänningsdirektivet 73/23.  
 Questo set aderisce alle direttive EMC 89/336 e alle direttive LVD 73/23.  
 Este aparato cumple con la Directiva EMC 89/336 y con la Directiva LVD 73/23.  
 Este conjunto satisfaz a Directiva EMC 89/336 e a Directiva LVD 73/23.





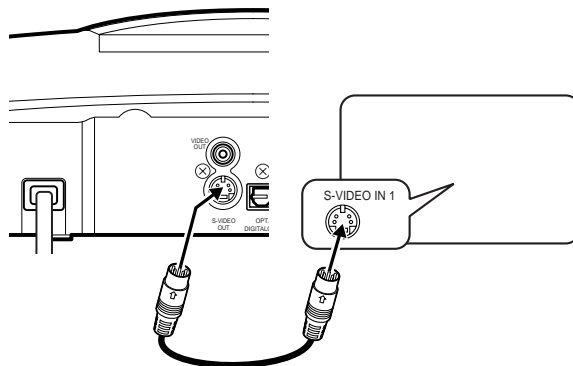
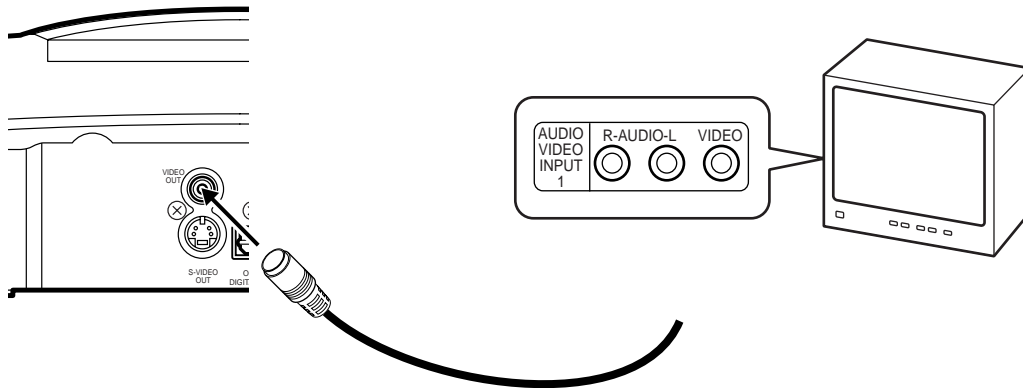
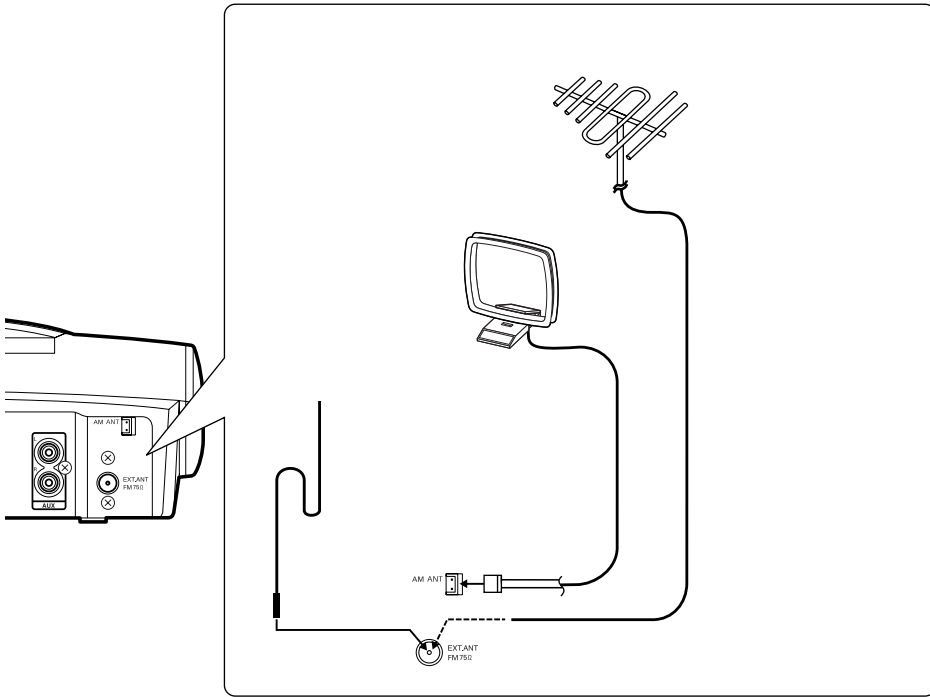

JCX-PT100

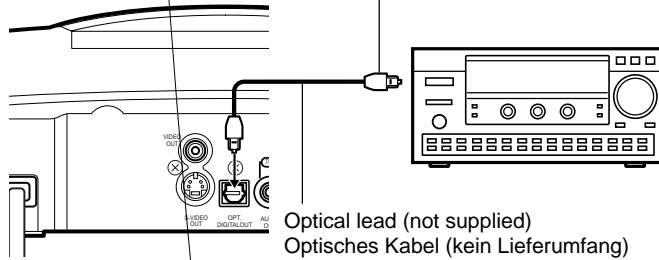

To digital audio input  
An einen digitalen Audio-Eingang  
Vers l'entrée audio numérique  
Op digitale audio-ingang  
Till digital ljudingång  
All'ingresso audio digitale  
A la entrada de audio digital  
Para entrada audio digital

Optical lead (not supplied)  
Optisches Kabel (kein Lieferumfang)  
Câble optique (non fourni)  
Optische kabel (niet meegeleverd)  
Optisk kabel (medføljer ej)  
Cavo ottico (venduto separatamente)  
Cable óptico (no incluido)  
Cabo óptico (não fornecido)

Digital multi-channel AV amplifier  
Digitaler Multikanal-AV-Verstärker  
Amplificateur AV numérique multicanaux  
Digitale meerkanaalen-AV-versterker  
Digital flerkanals AV-förstärkare  
Amplificatore AV digitale multicanali  
Amplificador AV digital multicanal  
Amplificador digital AV multi-canal

Fig./Abb./Afb. 14

JCX-PT100

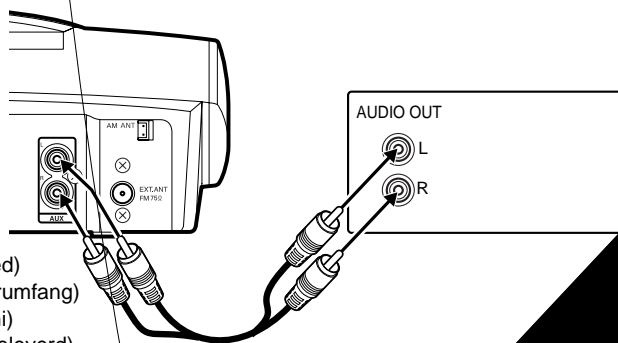

Audio lead (not supplied)  
Audiokabel (kein Lieferumfang)  
Câble audio (non fourni)  
Audiokabel (niet meegeleverd)  
Audiokabel (medføljer ej)  
Cavo audio (venduto separatamente)  
Cable audio (no suministrado)  
Cabo audio (não fornecido)

Auxiliary en  
Zusatza  
Equip  
Hulp  
Ö

12 cm disc

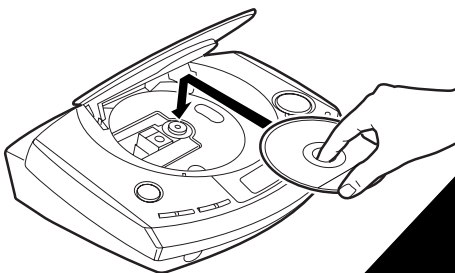

Fig./Abb./Afb. 14

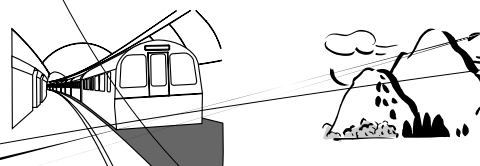

Fig./Abb./Afb. 15

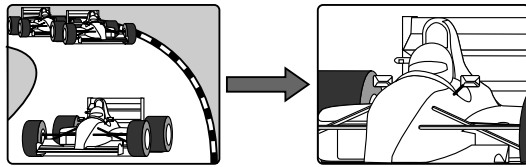

Fig./Abb./Afb. 16

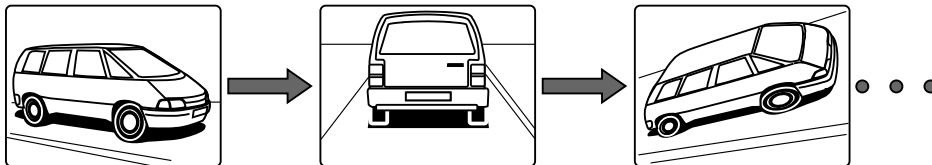

Fig./Abb./Afb. 17

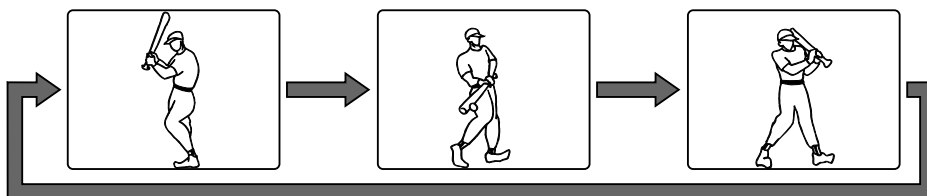

Fig./Abb./Afb. 18

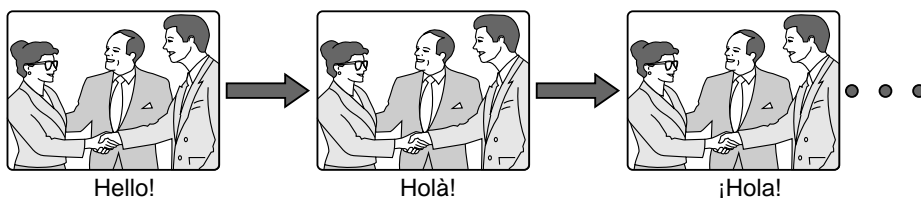
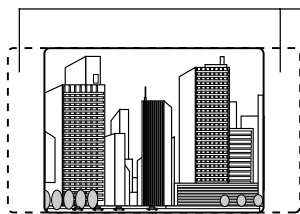

Fig./Abb./Afb. 19



Fig./Abb./Afb. 20



Cut off  
Abgeschmitten  
Coupure  
Afsnijden  
Klipp av  
Eliminazione  
Desconexión  
Cortar

Fig./Abb./Afb. 21

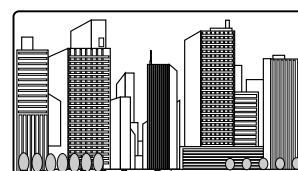

Fig./Abb./Afb. 22

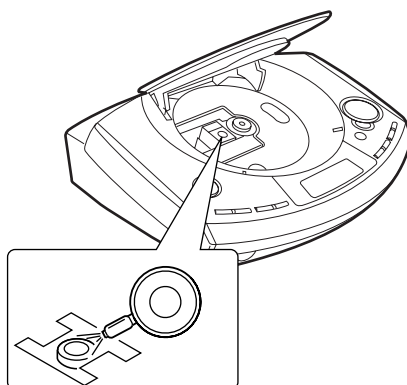

Fig./Abb./Afb. 23

## PRECAUTIONS

- The apparatus shall not be exposed to dripping or splashing.
- No objects filled with liquids, such as vases, shall be placed on the apparatus.
- Do not use where there are extremes of temperature (below 5°C or exceeding 35°C) or where direct sunlight may strike it.
- Because of the DVD player's extremely low noise and wide dynamic range, there might be a tendency to set the volume on the amplifier unnecessarily high. Doing so may produce an excessively large output from the amplifier which could damage your speakers.
- Sudden changes in the ambient temperature may cause condensation to form on the optical lens inside the unit. If this happens, take out the disc, leave the unit for about 2 hours, and then proceed to operate.
- When carrying the unit, be sure to remove any disc which may be inside and turn the power off. Wait at least 10 seconds, then unplug the mains lead from the AC outlet. Carrying the unit with a disc inside may damage the disc and/or the unit.
- Do not install these equipments in a confined space, such as a book case or built in cabinet.
- The unit is automatically set to the screen saver mode after approximately 15 minutes have elapsed under the stop or pause mode.
- Placing the main unit and powered subwoofer in a well ventilated area is strongly recommended.  
Do not place any object on the top of the unit.  
Do not block ventilation holes.  
The cabinet of the unit warms up when it is used for a long time, but it is not a malfunction.
- For the main unit (JCX-PT100): The rating label is located on the bottom of the unit.

### Important Information:

To connect this unit to a TV, TV must have a Video input socket. If your TV has an Euro AV (Scart) socket only, use an Scart adaptor (not supplied). You cannot use an RF input socket or aerial terminal to connect this unit.

This product incorporates copyright protection technology that is protected by method claims of certain U.S. patents and other intellectual property rights owned by Macrovision Corporation and other rights owners. Use of this copyright protection technology must be authorized by Macrovision Corporation, and is intended for home and other limited viewing uses only unless otherwise authorized by Macrovision Corporation. Reverse engineering or disassembly is prohibited.

## CONTROLS

### Front panel (Fig. 1a)

1. Power button (⏻/ON)
2. Disc lid
3. Open/Close button (⏏)
4. Sound preset button (SOUND)
5. Volume control (VOLUME)
6. Function button (FUNCTION)
7. Surround button (SURROUND)
8. Remote sensor (IR)
9. Play button (▶)
10. Stop button (■)
11. Display
12. Preset tuning, Skip/Next/Previous buttons (◀◀ – PRESET + ▶▶)
13. Headphones socket (PHONES)
14. Tuning, Fast forward/Fast reverse buttons (◀◀ – TUNING + ▶▶)

### Display (Fig. 1b)

1.  D: Dolby Digital indicator  
dts: DTS indicator  
MP3: MP3 indicator  
WMA: WMA indicator
2. Message or number indicators  
(Title, chapter, track, playing time or other information)
3. ▶: Play indicator  
||: Pause indicator  
L R: Audio channel indicators  
MONO: FM mono indicator  
PROG.: Programme indicator
4. SLEEP: Sleep timer indicator  
ALL REP. 1 A-B: Repeat mode indicators  
RND: Random play indicator



## REMOTE CONTROL

### Note:

In this instruction manual, any operation of pressing any button while pressing the SHIFT button is as shown below.

Example: "Press the **SHIFT + 1 ANGLE** buttons."

### Controls (Fig. 2)

1. Power button (⏻/ON)
2. Number and other function buttons  
1 - 9, 0: Number buttons  
ANGLE: Angle button  
A.REPLAY: Angle replay button  
ZOOM: Zoom button  
AUDIO: Audio button  
SLEEP: Sleep button
3. Muting button (MUTE)
4. SHIFT: Shift button  
RDS: Radio data system mode button  
TUNE/BAND: Tuner function/Band select button  
FUNCTION: Function button  
SURROUND: Surround button  
BASS: Bass button  
SOUND: Sound preset button
5. Volume buttons (VOLUME)
6. TUNE/PTY: Tuning/Programme type select buttons  
PRESET/PTY CHK: Preset tuning/Programme type check buttons
7. Open/Close button (OPEN/CLOSE)
8. Return button (RETURN)
9. Clear button (CLEAR)
10. Menu button (MENU)
11. Directional arrow buttons (▲, ▶, ▼, ◀)
12. On-screen display button (ON SCREEN)
13. Play button (▶)
14. Stop button (■)
15. Skip/Next/Previous buttons (⏮, ⏭, ⏪)
16. Subtitle on/off button (S.T.ON/OFF)
17. Subtitle change button (S.T.CH)
18. Repeat button (REPEAT)
19. A-B repeat button (A-B REP)
20. Last memory button (L.MEMO)
21. Picture mode/Search mode button (PICTURE MODE/SEARCH MODE)
22. Forward slow button (F.SLOW ⏩)
23. Reverse slow button (R.SLOW ⏮)
24. Fast forward/Fast reverse buttons (⏭, ⏪)
25. Pause/Step button (⏸)
26. Top menu button (TOP MENU)
27. Enter button (ENTER)
28. Setup button (SETUP)
29. Programme/Random play button (PROGRAM/RANDOM)

### Inserting batteries

Install two "R6/AA" batteries (not supplied) as shown in Fig. 3.

### Note:

Remove the batteries if the remote control is not to be used for a month or more. Batteries left in the unit may leak and cause damage.

### Remote control range (Fig. 4)

## BASIC CONNECTIONS

### Speaker connections

To achieve proper stereo reproduction, connect the speaker wires without shorting to adjacent wires as shown in Fig. 5.

### Note:

The SPEAKERS sockets are designed for use only with the supplied speakers. Do not use with other speakers. Connecting other speaker may damage the speaker and/or the unit.

### Speaker placement (Fig. 6)

The supplied speakers have built-in magnetic stray field compensation. They may be placed close to a TV without affecting the colour purity.

### Aerial connections (Fig. 7)

In areas close to a transmitter the simple indoor aerial is sufficient to receive broadcasts. Extend the aerial wire as straight as possible and, while listening to the sound from the system, secure it in a position which yields minimal distortion and noise.

In fringe areas or where reception is distorted or noisy, an FM external aerial (not supplied) should be connected instead of the simple indoor aerial. Consult your dealer.

### AM loop aerial

Assemble the loop aerial as shown in Fig. 8a. Unwind the aerial wires, then connect the plug to the AM ANT terminal. If you have difficulty inserting the plug, turn it over and reinsert it. Place the loop aerial in a position which yields the best AM reception, or attach it to a wall or other surface as shown in Fig. 8b.

### Note:

To minimize noise, the speaker, mains and any other leads should not come close to the indoor or external aerial lead and AM loop aerial. Do not place the aerial leads close to the system.

### Connecting to a TV with the video lead (Fig. 9)

Connect the video lead between the VIDEO OUT socket of the unit and the video input socket of the TV.

### Note:

If your TV has an Euro AV (Scart) socket only, use an Scart adaptor (not supplied). Consult your dealer.

### Notes on connections

- Please refer to the instruction manuals for the components that you are connecting (TV, auxiliary equipment, etc.).
- When you connect the unit to your TV and other equipment, be sure to turn off the power and disconnect all of the equipments from the AC outlet until all the connections have been made.
- **Do not connect the VIDEO OUT and S-VIDEO OUT sockets of the unit to a VCR directly. The playback picture will be distorted because DVD discs are copy protected.**
- Please consult your local audio/video dealer for more details.

### Mains supply (Main unit and Powered subwoofer)

After all connections have been made, connect the mains lead to an AC outlet.

The powered subwoofer will automatically turn on when the main unit is turned on.

### Note:

- Do not connect the mains lead to an AC outlet until all connections have been made.
- The system is not completely disconnected from the mains when the ⏻/ON button is set to the ⏻ position.

## ADDITIONAL CONNECTIONS EXAMPLES

### Connecting to a TV with an S-video lead

If your TV has an S-video input socket, connect the unit as shown in Fig. 10. (The VIDEO OUT socket connection is not necessary.) You can enjoy clearer picture playback.

### Connecting to a digital multi-channel AV amplifier (Fig. 11)

The digital multi-channel sound of a DVD can best be decoded and played with a multi-channel AV amplifier (Dolby Digital decoder or MPEG-2 decoder).

The AV amplifier has to be able to process the DTS audio signal in order to play a DVD with DTS. If it cannot, then you will not be able to hear the DVD.

Note:

Select "Setting digital out" setting as follows. (See Page 18.)

- To enjoy Dolby Digital sound, select "Dolby Digital: BitStream".
- To enjoy DTS sound, select "DTS: On".
- To enjoy MPEG-2 sound, select "MPEG: BitStream".
- To enjoy 2 channel digital stereo sound, select "Dolby Digital: LPCM", "DTS: Off", "MPEG: LPCM".

### Auxiliary equipment connection (Fig. 12)

Connect an audio lead (not supplied) between the AUX sockets of the unit and the audio output sockets of the auxiliary equipment.

### Headphones

Connect stereo headphones (not supplied) to the PHONES socket for monitoring or for private listening. The speakers are automatically disconnected when headphones are connected.

Manufactured under license from Dolby Laboratories.

"Dolby" and the double-D symbol are trademarks of Dolby Laboratories.

DVD disc with DTS may not work correctly. You can see the picture on the TV screen, but there is no sound.

- If using an amplifier with DTS decoder, the DTS sound will be heard.



"DTS" and "DTS Digital Out" are trademarks of Digital Theater Systems, Inc.

## BEFORE OPERATION

**This instruction manual explains the various functions of this unit using the remote control.**

**The buttons on the main unit perform similar functions to similarly marked buttons on the remote control.**

### Turning the power on and off

Press the /ON button. "HELLO" appears briefly on the display. (After connecting the mains lead, when you press the /ON button for the first time, the volume-reset feature automatically sets the initial volume level.) To turn the power off, press the /ON button again. "GOOD-BYE" appears briefly.

- When the mains lead is connected to the AC outlet, the unit will respond to commands from the remote control.

### Direct start function

If the following buttons are pressed when the unit is in standby, the unit turns on automatically and the selected function is activated.

- Remote control   ▶ (Play), TUNE/BAND, OPEN/CLOSE  
Main unit         ▶, ▲

### Selecting the function

Press the FUNCTION button to select the desired function. Each time the button is pressed, the display changes as follows:

DVD/CD → AUX → FM TUNER → AM TUNER → . . .

- When the function selection is changed, disc play is automatically stopped.

### Adjusting the volume

Press the "+" or "-" VOLUME button (or turn the VOLUME control on the main unit). The volume level appears on the display (VOL 0 ~ VOL MAX).

### To reduce the volume temporarily

Press the MUTE button. "MUTE" blinks on the display. To restore the previous volume setting, press the MUTE button again.

### Surround system

#### Selecting Spatializer N-2-2™ virtual surround sound mode [Only DVD]

Press the SURROUND button to set the Spatializer N-2-2 virtual surround sound. Press the button again to return to the original mode.

SURR ON → SURR OFF . . .

Portions of this product are licensed from Desper Products, Inc., a subsidiary of Spatializer Audio Laboratories, Inc. Copyright ©1997-2003 Spatializer Audio Laboratories, Inc. All Rights Reserved Worldwide. *Spatializer*®, N-2-2™ and the circle-in-square device are trademarks of Desper Products, Inc.

#### Pure active surround system [Except DVD]

This newly developed surround system gives natural spread-out atmosphere. Press the SURROUND button to select on or off.

SURR ON → SURR OFF . . .

### Bass boost system

Press the BASS button to select the desired bass boost effect.

BOOST → BASS LOW → NORMAL . . .

- The BASS button does not function while headphones are connected.

### Selecting the sound mode

1. Press the SOUND button repeatedly to select the desired sound mode ("BASS", "TREBLE" or "NIGHT":Night).
2. Press the button as desired.

Sound mode	Press	Display change
BASS	▲ or ▼	"+5" ~ "-5"
TREBLE	▲ or ▼	"+5" ~ "-5"
NIGHT	ENTER	"OFF" or "ON"

Note for "NIGHT":

When enjoying a DVD disc with the volume set low at night, select this mode. It enhances spoken lines making speech clearer.

3. Repeat steps 1 - 2 for another sound mode.
4. Press the SOUND button repeatedly to close the display.



### Adjusting the display brightness

While pressing the  button on the main unit, press the ON SCREEN button on the remote control.

DIMMER 1 → DIMMER 2 → DIMMER 0 . . .

## PLAYABLE DISCS

The following types of discs can be played on this unit.

Disc type and logo mark	
DVD Video	
Audio CD	

### Region number

Region number (Regional restriction code) is built-in to the unit and DVD discs.

There is a region number on the bottom of the unit.

The same region number or region number "ALL" of DVD discs can be used on this unit.

### DVD disc

There are the marks on some DVD disc packages.

Example:



DVD discs are divided into titles, and the titles are sub-divided into chapters.

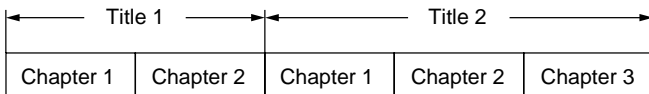

### Video CD/Audio CD disc

Video CD/Audio CD discs are divided into tracks.

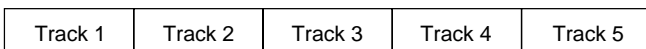

Note:

- Only the above types of discs can be played on this unit. DVD-ROM, CD-ROM, SVCD, CVD, etc. cannot be played.
- This unit can play back the Video CD (VCD).
- This unit can play back the DVD-R that has recorded movie data. However, some DVD-Rs cannot be played back depending on the recording conditions.
- The DVD-R that has no movie data cannot be played back.
- This unit is to be used exclusively with the PAL (or NTSC) colour system discs. SECAM system discs cannot be used with this unit.
- For DVD discs: The video output signal format can be selected ("PAL 60" or "NTSC") when playing back the NTSC discs.
- For MP3/WMA CD, please see Page 15.
- For Picture/JPEG CD, please see Page 16.

### Notes on handling discs

- Do not expose the disc to direct sunlight, high humidity or high temperatures for extended periods of time.
- Discs should be returned to their cases after use.
- Do not apply paper or write anything on the disc surface.
- Handle the disc by its edge. Do not touch the playing surface (glossy side).
- Fingerprints and dust should be carefully wiped off the playing surface of the disc with a soft cloth.  
Wipe in a straight motion from the centre to the outside of the disc.
- Never use chemicals such as record cleaning sprays, antistatic sprays or fluids, benzene or thinner to clean discs.

## DISC PLAY

### Important note:

- This "DISC PLAY" explains the basic instruction of the DVD player section.
- Some DVD or VCD discs have different functions that may not be explained in this instruction manual. You may need extra instructions. In this case, please follow the instructions displayed on the TV screen or jacket or case of the disc.
- "⊙" may appear on the TV screen during operation. This icon means that the function is not available on the disc now.

### Preparations

- Turn on the TV and select the video input for this unit. Select the playback picture size according to the aspect ratio of the TV. (See "Setting display" on Page 17.)
- Select the desired language for the on-screen menus. The following languages can be selected. (See "Setting language" on Page 17.)  
English (default), Spanish, French, German, Portuguese  
In this instruction manual, the language in on-screen display is English. If you changed the language, please follow the selected language in on-screen display.

Note:

- Do not touch the disc lid while it is moving.
- Never place anything except a disc on the disc compartment. Foreign objects can damage the unit.
- Only one disc must be placed on the disc compartment at a time.
- To open or close the disc lid, be sure to use the OPEN/CLOSE (or ▲ on the main unit) button. Do not press the disc lid with your hand.

**When operation buttons are pressed, that operation is displayed on the TV screen for several seconds.**

1. Press the OPEN/CLOSE button. "OPEN" appears on the display and the disc lid opens. "SANYO" logo appears on the TV screen.
  - When using the main unit, use the ▲ button.
2. Hold the disc with the labeled side up and press it onto the disc turntable until it "clicks" into place (Fig. 13).
3. Press the OPEN/CLOSE button again. The disc lid closes and "READING" appears on the display.

Note:

Some discs may start play automatically.

### Starting play

Press the ► (Play) button. The DVD/CD function is selected and play starts automatically.

Example:



Note:

If "NO DISC" appears on the display, load the disc.

- If the disc is loaded with the label side downward (and it is a single sided disc), or if a badly scratched disc is loaded, "NO DISC" (or "NO PLAY") appears. If this occurs, load the disc correctly or replace the disc.

### If a menu appears on the TV screen...

Press the ▲, ►, ▼ or ◀ button (or the number buttons), then press the ENTER button to select the desired menu. Playback of the selected menu starts.

Note:

For more details, please refer to the jacket or case of the disc.

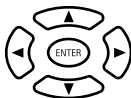

## VARIOUS DISC PLAYING FUNCTIONS

“⊘” may appear on the TV screen during operation. This icon means that the function is not available on the disc now.

### Stopping play

#### [DVD] [VCD]

- Press the ■ button once.  
When you press the ► (Play) button, play starts automatically from the point where you stopped.

Note:

Some discs may not resume play.

- Press the ■ button twice. The unit stops completely.  
When you press the ► (Play) button, play starts from the beginning of the disc.

#### [CD]

- Press the ■ button. The unit stops completely.

### Removing the disc

Press the OPEN/CLOSE button to open the disc lid. Then remove the disc (Fig. 14).

### Continuing play from where you stopped watching (Last memory play) [DVD]

1. During play, press the L.MEMO button at the point from which you want to resume play later. Play stops automatically.
2. Remove the disc or turn off the power.
3. Load the disc (and press the ► (Play) button), or turn on the power. “Last Memo Play?” screen appears.

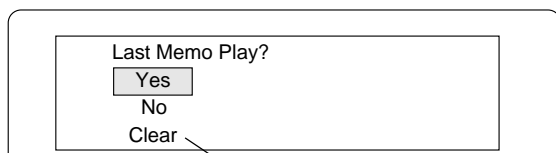

(The memory is released.)

4. Press the ▲ button to select “Yes”.
5. Press the ENTER button. Play resumes from the point where you stopped. (If desired, press the L.MEMO button again.)

Note:

- Points on up to 3 discs can be memorized.
- The Last Memory Play mode may not work correctly with some discs.

### What is “PBC”?

“PBC” is an abbreviation for “Playback Control” that refers to control codes prerecorded on Video CDs.

During playback of Video CD with PBC, “PBC” appears on the display.

### Selecting a DVD menu [DVD]

1. Press the MENU button. The main menu screen appears.  
Note:  
Press the MENU button again to resume play.
2. Press the ▲, ▼, ◀ or ► button (or the number buttons) to select the desired menu, then press the ENTER button. The selected menu play starts.

### Selecting a top menu [DVD]

1. Press the TOP MENU button. The top menu appears.
2. Press the ▲, ▼, ◀ or ► button (or the number buttons) to select the desired menu, then press the ENTER button. The selected menu play starts.

Note:

Selecting a menu operation may differ depending on the disc used and may not be possible on some discs.

### Return button (RETURN) for Video CD

Normally, it returns to the previous menu when the RETURN button is pressed during play.

Note:

The operation differs according to the content of the Video CD.

### Chapter (Track) skip (Fig. 15)

#### Skipping forward

Press the ►| button during play to skip to the next chapter (or track). A chapter (or track) is skipped each time the button is pressed.

#### Skipping backward

Press the ◀◀| button during play to skip back to the beginning of the chapter (or track) currently play. Press the button again immediately to skip back to the beginning of the previous chapter (or track).

Note:

You can skip only through the chapters, not over the title on the DVD disc.

### Title search [DVD]

1. Press the SHIFT + SEARCH MODE buttons once during play or in the stop mode. The title search screen appears.

Example:

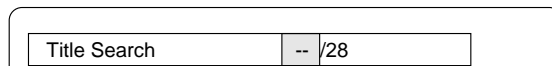

2. Press the number buttons to enter the title number.

Example:

To select No. 3, press 0, then 3 (or press 3).

To select No. 10, press 1, then 0.

To select No. 24, press 2, then 4.

- If you make a mistake, press the CLEAR button.

3. Press the ► (Play) button. Play starts from the selected title.

### Chapter search [DVD]

1. Press the SHIFT + SEARCH MODE buttons twice during play. The chapter search screen appears.

Example:

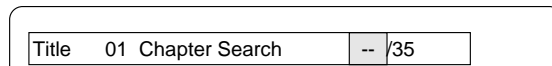

2. Press the number buttons to enter the chapter number.

3. Press the ► (Play) button. Play starts from the selected chapter.

## Track search [VCD] [CD]

Press the number buttons during play or in the stop mode, then press the ► (Play) button. Play starts from the selected track.

## Time search

### [DVD]

1. Press the SHIFT + SEARCH MODE buttons three times during play. The time search screen appears.

Example:

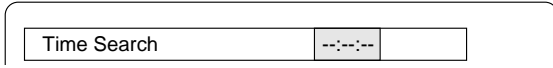

2. Press the number buttons to enter the time.

Example:

20 minutes 5 seconds                      Press 2, 0, 0 then 5.  
1 hour 4 minutes 35 seconds              Press 1, 0, 4, 3 then 5.

- If you make a mistake, press the CLEAR button.

3. Press the ► (Play) button. Play starts from the searched time.

### [VCD] [CD]

1. Press the SHIFT + SEARCH MODE buttons once during play. The time search screen appears.
2. Press the number buttons to enter the time.
3. Press the ► (Play) button. Play starts from the searched time in the track.

## Fast play

Press the ►► or ◀◀ button repeatedly to select the fast speed forward or reverse play.

### [DVD] [VCD]

“►► 1”, “►► 2”, “►► 3”, “►► 4” or “◀◀ 1”, “◀◀ 2”, “◀◀ 3”, “◀◀ 4”

### [CD]

“►► 1”, “►► 2” or “◀◀ 1”, “◀◀ 2”

Press the ► (Play) button to return to normal play.

## Slow-motion play

**[DVD]:** Forward/Reverse slow play, **[VCD]:** Forward slow play only  
Press the F.SLOW ► or R.SLOW ◀ button repeatedly to select the forward or reverse slow speed play.

“► 1”, “► 2”, “► 3”, “► 4” or “◀ 1”, “◀ 2”, “◀ 3”, “◀ 4”

Press the ► (Play) button to return to normal play.

Note:

The sound is muted during fast play or slow-motion play in DVD/VCD.

## Still picture (Pause)

**[DVD] [VCD]:** Still picture mode, **[CD]:** Pause mode

Press the || button during play.

Press the ► (Play) button to return to normal play.

Note: The sound is muted.

## Frame by frame advance play [DVD] [VCD]

Press the || button during still play. Each time the button is pressed, the picture advances one frame.

Press the ► (Play) button to return to normal play.

Note:

- The sound is muted.
- Frame play is operative in forward mode only.

## Picture zoom (Pin point zoom) [DVD] (Fig. 16)

1. Press the SHIFT + 3 ZOOM buttons during normal, slow or still play. The pin point guide screen appears.

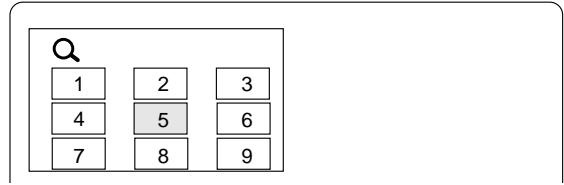

- If you quit the screen, press the SHIFT + 3 ZOOM buttons.
2. Press the ▲, ►, ▼ or ◀ button, then the ENTER, or press the number button to select the zoom point. The screen is magnified. “Q 1” appears briefly on the screen. If necessary, press the ▲, ►, ▼ or ◀ button repeatedly to move the screen.
  3. Press the SHIFT + 3 ZOOM buttons again. The screen is magnified more than “Q 1”. “Q 2” appears briefly.
  4. Press the SHIFT + 3 ZOOM buttons to return to the original screen.

Note:

Picture zoom may not work on some discs.

## Viewing from a desired camera angle (Multi-Angle) [DVD] (Fig. 17)

Some DVD discs may contain scenes which have been shot simultaneously from a number of different camera angles. The jacket or case of discs that are recorded with angles will be marked.

Example:



Note: The recorded angles differ depending on the disc used.

1. Play the disc that is recorded with angles.
2. Press the SHIFT + 1 ANGLE buttons repeatedly until the desired angle appears.

Example:



## Angle replay [DVD]

During Multi-angle play screen, press the SHIFT + 2 A.REPLAY buttons. The unit skips back to last approximately 10 seconds, changes it to the next camera angle and plays it, and continues play. (If desired, press the buttons again.)

## Repeat play

Press the REPEAT button during play of the title (or track) you want to repeat. Each time the button is pressed, the repeat mode changes as follows.

TV screen	Display	Operation
<b>[DVD]</b>		
↺ Chapter	REP. 1	Repeat of chapter being played
↺ Title	ALL REP.	Repeat of title being played
↺ Off		Repeat off mode
<b>[VCD] [CD]</b>		
↺ 1	REP. 1	Repeat of track being played
↺ All	ALL REP.	Repeat all tracks
↺ Off		Repeat off mode
<b>During programmed play [VCD] [CD]</b>		
↺ Program 1	REP. 1	Repeat of track being played
↺ Program All	ALL REP.	Repeat all programmed tracks
↺ Off		Repeat off mode

## Designated range repeat play (A-B Repeat) (Fig. 18)

- Press the A-B REP button during play at the beginning of the section you want to repeat (Point A). "REP. A-" appears on the screen. "REP." appears and "A-B" blinks on the display.
- Press the A-B REP button again at the end of the section (Point B). "REP. A-B" remains lit on the display.  
The section between points A and B is played repeatedly.
- To return to normal play, press the A-B REP button again.

Note:

Repeat play or A-B repeat play mode may not work correctly with some discs.

Notes on using Video CD with PBC

To use the repeat play or A-B repeat play mode, select PBC off play mode as follows.

In the stop mode, press the number buttons to select the track number then press the ► (Play) button.

## Random play [CD]

- Press the PROGRAM/RANDOM button once in the stop mode. "Random" appears on the screen and "RND" blinks on the display.
- Press the ► (Play) button to begin random play. "RND" remains lit. The unit will automatically select tracks at random.

Note:

The A-B REP and SEARCH MODE buttons do not work during random play.

## Programmed play [VCD] [CD]

Up to 20 selections can be programmed.

### Programming procedure

- Press the PROGRAM/RANDOM button once (VCD) or twice (CD) in the stop mode. The programme mode screen appears and "PROG." blinks on the display.
- Press the number buttons to select the track number.  
Example:  
To select track No.3, press 0, then 3.  
To select track No.10, press 1, then 0.  
To select track No.24, press 2, then 4.  
- If you make a mistake, press the CLEAR button.
- Press the ▼ button to move the highlighted box down.  
Example:

Program Mode				
All Clear				
1	03	6 --	11 --	16 --
2	--	7 --	12 --	17 --
3	--	8 --	13 --	18 --
4	--	9 --	14 --	19 --
5	--	10 --	15 --	20 --

- Repeat step 2 - 3 above to select another track.
- Press the ► (Play) button to start play. "PROG." remains lit.  
When all programmed selections have played, the unit stops automatically.  
- The programme contents are retained in memory.

Note:

To play the programme again, press the PROGRAM/RANDOM button once (VCD) or twice (CD) to call up the programme mode screen, then press the ► (Play) button.

### To clear the programme one by one

In the programme mode, press the ▲ or ▼ button to select the track number. Then press the CLEAR button.

### To clear all the programmes

In the programme mode, press the ▲ button to select "All Clear". Then press the ENTER button.

### To change the programme

- In the programme mode, press the ▲ or ▼ button to select the track number.
- Press the number buttons to select the track number to be replaced.

Press the PROGRAM/RANDOM button to quit the programme mode screen.

## Selecting subtitle language [DVD]

This operation works only with discs on which multiple subtitle languages are recorded.

- Press the S.T.ON/OFF button during play. The subtitle language mark appears on the screen (Example: [ ] 1/3 en). If "[ ] Off" appears, press the button again.
- Press the S.T.CH button repeatedly until the desired subtitle language appears on the screen.

Example:



After few seconds, "[ ]" disappears.

Note:

- In some cases, the subtitle language is not changed to the selected one.
- When a disc supporting closed caption is played, the subtitle and the closed caption may overlap each other on the TV screen. In this case, turn the subtitle off.
- When the desired language is not selected even if the button is pressed, the language is not available on the disc.
- When the power is turned on or the disc is replaced, select the subtitle language again.
- If the subtitle language is not necessary, press the S.T.ON/OFF button to select "[ ] Off".

## Selecting audio soundtrack language (Multi-Language) [DVD] (Fig. 19)

This operation works only with discs on which multiple audio soundtrack languages are recorded.

1. Press the SHIFT + 5 AUDIO buttons during play.
2. Press the SHIFT + 5 AUDIO buttons repeatedly until the desired language appears on the screen.

Example:

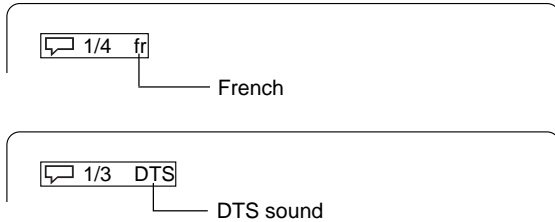

- If using an amplifier with DTS decoder, the DTS sound will be heard.

Note:

- When the desired language is not selected even if the button is pressed, the language is not available on the disc.
- When the power is turned on or the disc is replaced, select the language again.
- If the language is not recorded on the disc, only the available language on the disc will be heard.

## Changing the audio channel output [VCD]

During VCD play, press the SHIFT + 5 AUDIO buttons to select an audio channel.

Left Mono → Right Mono → Stereo → ...

## Selecting on-screen information

Press the ON SCREEN button repeatedly to show the disc information (Title, Chapter, Title elapsed playing time, Language, etc.).

Example for DVD:

1. Press the ON SCREEN button during play.

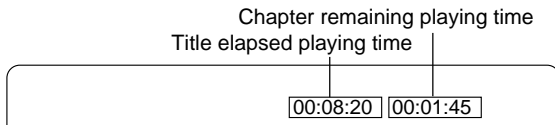

2. Press the ON SCREEN button again.

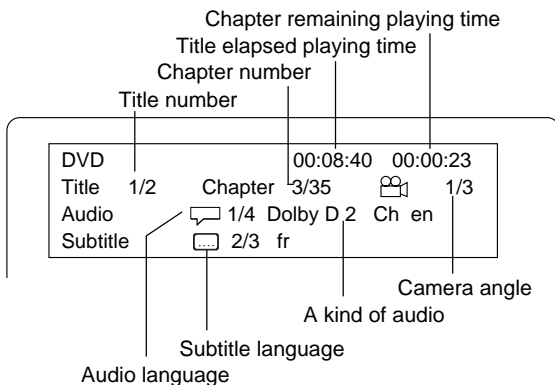

3. Press the ON SCREEN button again to close the disc information.

Example for VCD:

1. Press the ON SCREEN button during play.

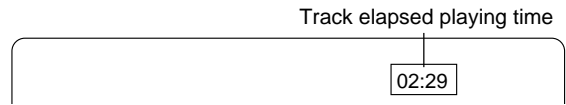

2. Press the ON SCREEN button again.

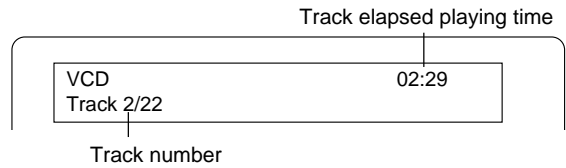

3. Press the ON SCREEN button again to close the disc information.

Note:

For Audio CD, please refer to "Example for VCD" as above.

## Selecting picture mode

Press the PICTURE MODE button. Each time the button is pressed, the picture mode changes as follows:

Standard → Mild → Black and White → ...

## MP3/WMA CD OPERATION

### Before starting

This unit can play back the CD that has recorded music data, MP3 or WMA (Windows Media Audio) files.

- The file system is ISO9660 level 1 and level 2.
- If the CD has both audio CD tracks and MP3/WMA files, only audio CD tracks are played.
- It would take 30 seconds or more for this unit to read MP3/WMA files depending on its structure.
- This unit can recognize up to 256 files or folders per disc. The CD with 257 files or folders and over is not available to this unit.
- MP3/WMA CDs may not be played in the recorded order.
  1. Please use the MP3 or WMA software with the function that can record data alphabetically or numerically.
  2. Please refrain from making many sub-folders by preference.

However, some CD-R/RWs and MP3/WMA CDs cannot be played back depending on the recording conditions.

Before playing back MP3 or WMA files, please read the following.

### MP3 CD

- MP3 files must have the extension letters, ".MP3" or ".mp3".
- Standard, sampling frequency, and the bit rate:  
MPEG-1 Audio  
32kHz, 44.1kHz, 48kHz  
32kbps ~ 320kbps (constant bit rate or variable bit rate)
- The recommend recording setting for a high-quality sound is 44.1kHz of sampling frequency and 128kbps of constant bit rate.

### WMA CD

- When creating a WMA disc, be sure the copyright function is off. DRM files cannot be played back.
- WMA files must have the extension letters, ".WMA" or ".wma".
- Standard, sampling frequency, and the bit rate:  
WMA version 7, and 8  
32kHz, 48kbps ~ 64kbps  
44.1kHz, 48kbps ~ 192kbps  
48kHz, 128kbps ~ 192kbps

Microsoft, Windows Media, and Windows Logo are trademarks or registered trademarks of Microsoft Corporation in both the United States and other countries.

### Limitations on display

- Available letters for display are the following: capital or small alphabets of A through Z, and numbers of 0 through 9.
- Other letters than those above are replaced in "-" (hyphen).

Note:

The CD has no music data or non-MP3/WMA files cannot be played back.

## MP3/WMA CD play

1. Load the MP3/WMA CD.  
"FILE" appears on the display and a table of contents in the first directory appears on the screen.

Example:

File		-/24	00:00:00
HYPER-EURO-MAX			
1	MUSIC001	8	MUSIC008
2	MUSIC002	9	MUSIC009
3	MUSIC003	10	MUSIC010
4	MUSIC004	11	MUSIC011
5	MUSIC005	12	MUSIC012
6	MUSIC006		
7	MUSIC007		

File: MUSIC001

2. Press the ▲, ►, ▼ or ◀ button to move the highlighted box to the desired file.
  - To go on to the next or previous directory, press the ▲, ►, ▼ or ◀ button.
  - To go back to the previous directory, press the RETURN button.
  - In some discs, if the MENU button is pressed, it goes back to the first directory.
3. Press the ENTER or ► (Play) button to start play.  
The letter's colour in the highlighted box turns green. "MP3" or "WMA" appears on the display.  
Example: (the second directory)

Current file elapsed playing time  
Total file number  
Current file number

To stop play, press the ■ button.

### If the disc is mixed with MP3, WMA and JPEG files...

- If you start from the MP3 or WMA file, the unit plays both MP3 and WMA files. But the unit skips the JPEG files automatically.
- If you start from the JPEG file, the unit plays the JPEG files. But the unit skips both MP3 and WMA files automatically.



## PICTURE CD OPERATION

You can view digital images from KODAK Picture/JPEG files.

- The file system is ISO9660 level 1 and level 2.
- If the CD has both audio CD tracks and JPEG files, only audio CD tracks are played.
- It would take 30 seconds or more for this unit to read JPEG files depending on its structure.
- This unit can recognize up to 256 files or folders per disc. The CD with 257 files or folders and over is not available to this unit.
- JPEG CDs may not be played in the recorded order.
- JPEG files must have the extension letters, ".JPG" or ".jpg".
- JPEG resolution up to 5760 x 3840.

### KODAK Picture CD play

With KODAK Picture CD, it is easy to turn film into pictures you can email from your PC and view on the unit.

Just bring your film in for processing, and check the box for KODAK Picture CD. You will get back your prints and negatives as usual - plus you will get a special CD that contains your pictures along with software that lets you view, enhance, share, and print your pictures from your PC and view them on the unit.

1. Load the KODAK Picture CD.  
"PHOTO" appears on the display and the first thumbnail pictures (maximum 9-picture) appear on the screen.  
Example:

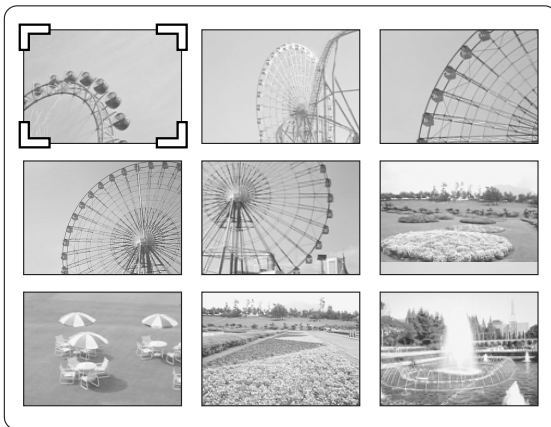

2. Press the ▲, ►, ▼ or ◀ button to move the cursor to the desired picture.
  - To go to the next or previous thumbnail pictures, press the ►| or |◀ button.
3. Press the ENTER or ► (Play) button to start the slide show from the selected picture.

Press the || button during the slide show to pause. Press the ► (Play) (or ||) button to continue.

If the picture appears upside down or sideways,

- 1) Press the || button, if necessary.
- 2) Press the SHIFT + 1 ANGLE buttons repeatedly until it's right side up. "↶90°", "↷180°", "↷270°" or "Normal" appears briefly on the screen.
- 3) Press the ► (Play) (or ||) button to skip to the next picture and continue the slide show.

If you press the ►| or |◀ button during the slide show, it skips to the next picture or previous picture.

After the last picture has displayed, the last thumbnail pictures appear.

- To stop the slide show, press the ■ button. The thumbnail pictures appear.
- If the TOP MENU button is pressed during the slide show, the thumbnail pictures appear.

Note:

While the thumbnail pictures are displayed, the disk is rotating. Press the MENU button to stop the disc.

If you press the MENU button, the file list appears.

Example:

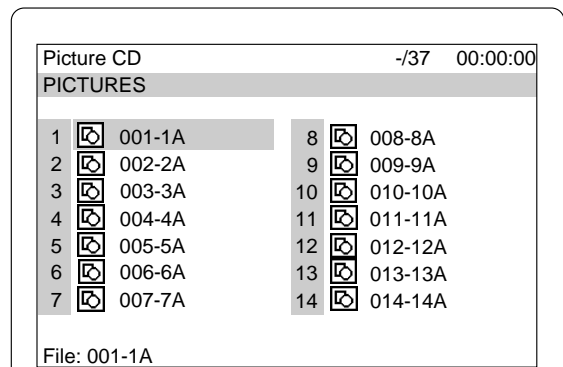

To start the slide show from the file list:

1. Press the ▲, ►, ▼ or ◀ button to select the desired file.
2. Press the ENTER or ► (Play) button to start the slide show.

The file list appears after the last picture has displayed.

Note:

- FUJICOLOR CD can be used.
- Some discs cannot be played back depending on the recording conditions.

KODAK and Picture CD are registered trademarks of Eastman Kodak Company.

### JPEG CD play

You can also view digital images from JPEG files on disc created by your PC.

- Some JPEG files cannot be played back depending on the recording conditions.

1. Load the JPEG CD.  
"FILE" appears on the display and the file list appears on the screen.  
Example:

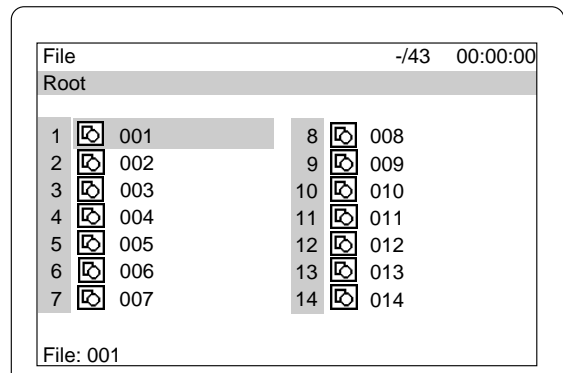

2. Press the ▲, ►, ▼ or ◀ button to select the desired file.
3. Press the ENTER or ► (Play) button to start the slide show from the selected file. "PHOTO" appears on the display.

The file list appears after the last file has displayed.

- To stop the slide show, press the ■ button. The file list appears.

### Picture zoom

1. Press the || button at the desired picture (KODAK Picture CD and JPEG CD).
2. Press the SHIFT + 3 ZOOM buttons.
3. Press the ▲, ►, ▼ or ◀ button, then the ENTER, or press the number button. The picture is magnified.
4. Press the ► (Play) button to resume the slide show.

## INITIAL SETTINGS FOR DVD

Once the initial settings have been completed, the unit can always be operated under the same conditions.

The settings will be retained in the memory until they are changed, even if the power is turned off.

### Setting language

1. Press the SETUP button in the stop mode. The setup screen appears and "Language" is highlighted.

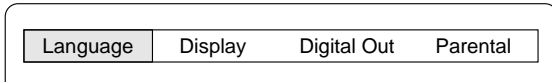

2. Press the ENTER button. "Language" screen appears.
3. Press the ▼ or ▲ button to select the item (highlighted). Example: To set "OSD" (On screen display)

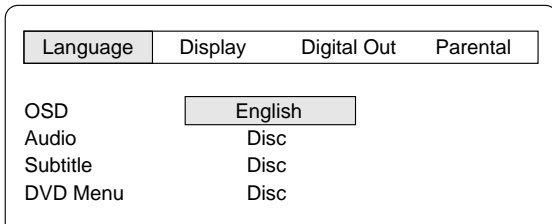

"OSD" setting is applied also to VCD and CD.

4. Press the ENTER button. The submenu appears. Example:

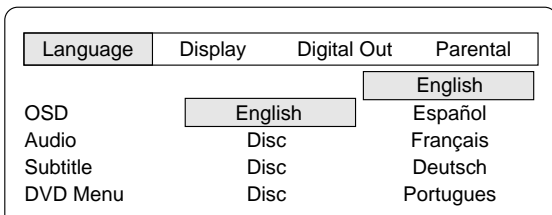

5. Press the ▼ or ▲ button to select the language (highlighted).
  6. Press the ENTER button. The selected language remains.
  7. Repeat steps 3 - 6 for other items.
- Note:  
If "Others" is selected, enter the language code. (See "LANGUAGE CODE LIST" on Page 19.)
8. Press the ▲ button to skip back to the setup screen (or press the SETUP button to quit the setup screen).

Note:

- You cannot switch audio sound track languages if there is only one language recorded on the disc.
- When you play a DVD disc, the unit automatically displays the pre-selected subtitle language if it is included on the disc.

- **In this instruction manual, the language in on-screen display is English. If you changed the language, please follow the selected language in on-screen display.**
- **For improvement, on-screen displays subject to change without notice.**

### Setting display

1. Press the SETUP button in the stop mode. The setup screen appears.

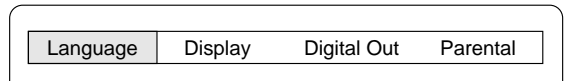

2. Press the ► (Directional arrow) button to select "Display", then press the ENTER button. "Display" screen appears.

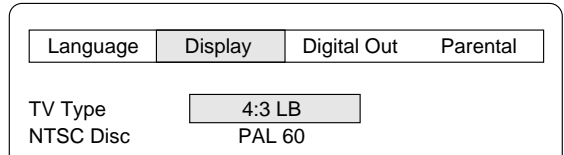

3. Press the ▼ or ▲ button to select the item (highlighted), then press the ENTER button. The submenu appears. Example: To set "TV Type"

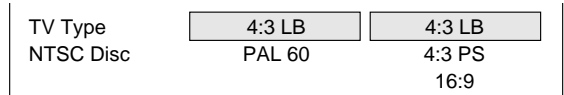

4. Press the ▼ or ▲ button to select the submenu (highlighted). Example: To select "TV Type: 4:3 PS"

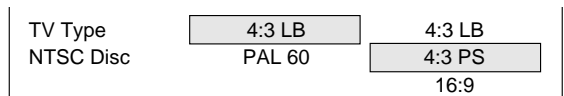

5. Press the ENTER button. (In this example, "TV Type: 4:3 PS" remains.)
6. Repeat steps 3 - 5 for other items.
7. Press the ▲ button to skip back to the setup screen (or press the SETUP button).

#### TV Type:

Select the appropriate setting for your TV screen size.

##### 4:3 LB (Letterbox):

Select when a conventional TV set is connected. When the wide screen disc is played, the black bands appear at the top and bottom of screen (Fig. 20).

##### 4:3 PS (Panscan):

Select when a conventional TV set is connected. When the wide screen disc is played, it displays pictures cropped to fill your TV screen. The left and right edges are cut off (Fig. 21).

##### 16:9 :

Select when a wide screen TV set is connected. Played in "FULL" size (Fig. 22). (Setting the wide screen TV to "FULL" mode is also necessary.)

Note:

- The screen size may differ depending on the DVD discs.
- If you select "16:9" to get rid of the black bands on screen when wide screen disc is played, picture may be slightly distorted.
- In some discs, even if "4:3 PS" is selected, the black bands may remain on the screen.

#### NTSC Disc:

Select the video output signal format to "PAL 60" or "NTSC" when playing back the NTSC discs.

## Setting digital out

If the optical OPT. DIGITAL OUT socket is connected to the amplifier, you must set as follows:

1. Press the SETUP button in the stop mode. The setup screen appears.

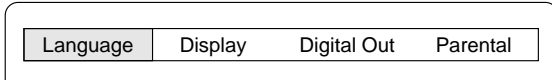

2. Press the ► (Directional arrow) button to select "Digital Out", then press the ENTER button. "Digital Out" screen appears.

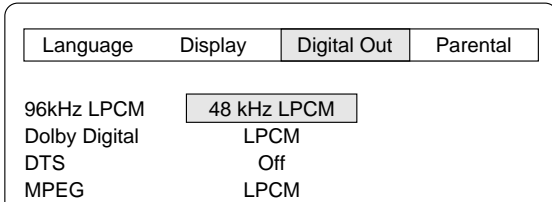

3. Press the ▼ or ▲ button to select the item (highlighted), then press the ENTER button. The submenu appears.

Example: To set "Dolby Digital"

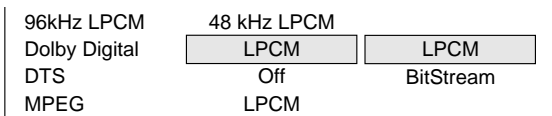

"MPEG" setting is applied also to VCD.

4. Press the ▼ or ▲ button to select the submenu (highlighted). Example: To select "Dolby Digital: BitStream"

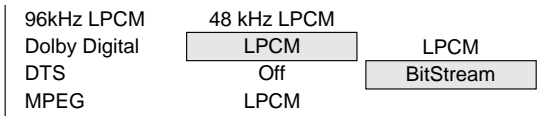

5. Press the ENTER button. (In this example, "Dolby Digital: BitStream" remains.)
6. Repeat steps 3 - 5 for other items.
7. Press the ▲ button to skip back to the setup screen (or press the SETUP button).

### 96kHz LPCM (96kHz Liner Pulse Code Modulation):

If your amplifier is available for 96kHz sampling, select "96kHz LPCM". If not, select "48kHz LPCM".

Note:

- When playing back the DVD disc which recorded with 96kHz LPCM, there is no digital output.
- But playing back the DVD disc with no copyright protection, the sound is original recorded sound.

### Dolby Digital:

If your amplifier has Dolby Digital decoder, select "BitStream". If not, select "LPCM".

### DTS:

If your amplifier has DTS decoder, select "On". If not, select "Off".

### MPEG (Moving Picture Expert Group):

If your amplifier has MPEG-2 decoder, select "BitStream". If not, select "LPCM".

## Setting parental

1. Press the SETUP button in the stop mode. The setup screen appears.

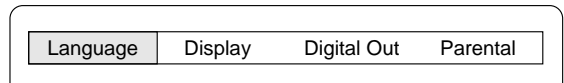

2. Press the ► (Directional arrow) button to select "Parental", then press the ENTER button. "Parental" screen appears.

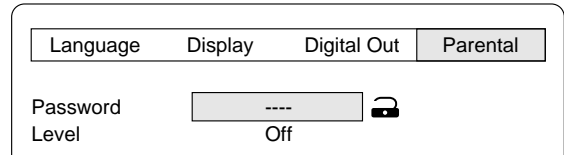

3. Press the ▼ button to skip "Password: ----" and select "Level".

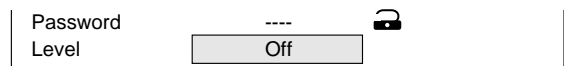

4. Press the ENTER button repeatedly to select the parental lock level ("Level: Off, 1 ~ 8").

Example: To set "Level 1"

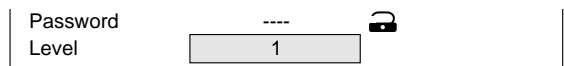

5. Press the ▲ button to return to "Password: ----".

6. Enter a number in 4 digits.

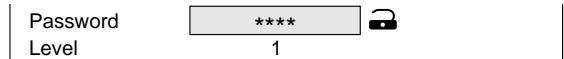

Note:

If you make a mistake, press the CLEAR button.

7. Press the ENTER button. The password is now set.



Note:

If you do not set it, Parental control does not work, and it returns to the initial settings.

8. Press the SETUP button. The setup screen disappears.

## Parental control

MPAA (Motion Picture Association of America) guideline is a rating system that provides advanced cautionary information to parents about the content of movie programmes.

The parental lock level is equivalent to the following MPAA rating system.

Level 7: NC-17 (No one 17 and under admitted)

Level 6: R (Restricted)

Level 4: PG-13 (Parents strongly cautioned)

Level 3: PG (Parental guidance suggested)

Level 1: G (General audiences)

Some DVD discs contain a restriction level which enables parents to prevent playback of discs by children. This unit is equipped with a password designed to prevent children changing the level.

You cannot play DVD discs rated higher than the level you selected unless you cancel the parental lock function.

For example, when you select level "5", the unit will not play discs with ratings of "6", "7" or "8". The information will appear on the TV screen.

### If you forget the password...

Enter "788444" even if 4 digits "----" appears, then press the ENTER button to clear the current password. Enter a new password and set the parental lock level again.

Note:

DVD discs may or may not respond to the parental lock settings. Make sure this function works with your DVD discs.

# LANGUAGE CODE LIST

Enter the appropriate code number for the initial settings "Audio", "Subtitle" and "DVD Menu".

Code	Abbreviation of the language	Language	Code	Abbreviation of the language	Language	Code	Abbreviation of the language	Language
6565	aa	Afar	7369	ie	Interlingue	8278	rn	Kirundi
6566	ab	Abkhazian	7375	ik	Inupiak	8279	ro	Romanian
6570	af	Afrikaans	7378	in	Indonesian	8285	ru	Russian
6577	am	Amharic	7383	is	Icelandic	8287	rw	Kinyarwanda
6582	ar	Arabic	7384	it	Italian	8365	sa	Sanskrit
6583	as	Assamese	7387	iw	Hebrew	8368	sd	Sindhi
6589	ay	Aymara	7465	ja	Japanese	8371	sg	Sangro
6590	az	Azerbaijani	7473	ji	Yiddish	8372	sh	Serbo-Croatian
6665	ba	Bashkir	7487	jw	Javanese	8373	si	Singhalese
6669	be	Byelorussian	7565	ka	Georgian	8375	sk	Slovak
6671	bg	Bulgarian	7575	kk	Kazakh	8376	sl	Slovenian
6672	bh	Bihari	7576	kl	Greenlandic	8377	sm	Samoan
6673	bi	Bislama	7577	km	Cambodian	8378	sn	Shona
6678	bn	Bengali; Bangla	7578	kn	Kannada	8379	so	Somali
6679	bo	Tibetan	7579	ko	Korean	8381	sq	Albanian
6682	br	Breton	7583	ks	Kashmiri	8382	sr	Serbian
6765	ca	Catalan	7585	ku	Kurdish	8383	ss	Siswati
6779	co	Corsican	7589	ky	Kirghiz	8384	st	Sesotho
6783	cs	Czech	7665	la	Latin	8385	su	Sundanese
6789	cy	Welsh	7678	ln	Lingala	8386	sv	Swedish
6865	da	Danish	7679	lo	Laothian	8387	sw	Swahili
6869	de	German	7684	lt	Lithuanian	8465	ta	Tamil
6890	dz	Bhutani	7686	lv	Latvian, Lettish	8469	te	Telugu
6976	el	Greek	7771	mg	Malagasy	8471	tg	Tajik
6978	en	English	7773	mi	Maori	8472	th	Thai
6979	eo	Esperanto	7775	mk	Macedonian	8473	ti	Tigrinya
6983	es	Spanish	7776	ml	Malayalam	8475	tk	Turkmen
6984	et	Estonian	7778	mn	Mongolian	8476	tl	Tagalog
6985	eu	Basque	7779	mo	Moldavian	8478	tn	Setswana
7065	fa	Persian	7782	mr	Marathi	8479	to	Tonga
7073	fi	Finnish	7783	ms	Malay	8482	tr	Turkish
7074	fj	Fiji	7784	mt	Maltese	8483	ts	Tsonga
7079	fo	Faeroese	7789	my	Burmese	8484	tt	Tatar
7082	fr	French	7865	na	Nauru	8487	tw	Twi
7089	fy	Frisian	7869	ne	Nepali	8575	uk	Ukrainian
7165	ga	Irish	7876	nl	Dutch	8582	ur	Urdu
7168	gd	Scots Gaelic	7879	no	Norwegian	8590	uz	Uzbek
7176	gl	Galician	7967	oc	Occitan	8673	vi	Vietnamese
7178	gn	Guarani	7977	om	(Afan) Oromo	8679	vo	Volapük
7185	gu	Gujarati	7982	or	Oriya	8779	wo	Wolof
7265	ha	Hausa	8065	pa	Punjabi	8872	xh	Xhosa
7273	hi	Hindi	8076	pl	Polish	8979	yo	Yoruba
7282	hr	Croatian	8083	ps	Pashto, Pushto	9072	zh	Chinese
7285	hu	Hungarian	8084	pt	Portuguese	9085	zu	Zulu
7289	hy	Armenian	8185	qu	Quechua			
7365	ia	Interlingua	8277	rm	Rhaeto-Romance			

## LISTENING TO OTHER SOURCES

1. Press the FUNCTION button to select "AUX".
2. Follow the instructions supplied with the auxiliary equipment.

## LISTENING TO THE RADIO

To turn the unit on and listen to the last received station, press the TUNE/BAND button.

### Automatic/Manual tuning

1. Press the TUNE/BAND button to select FM or AM.
2. **Automatic tuning**  
Press the TUNE/PTY "+" or "-" button for at least 1 second to tune in a station. The unit will scan up or down the band and receive the next receivable station. Press the button again to continue.

#### Manual tuning

Press the TUNE/PTY "+" or "-" button briefly until the desired frequency is displayed.

103.25MHz

### To preset stations

Up to 24 FM and 12 AM stations can be preset.

#### Automatic presetting (APT)

1. Press the TUNE/BAND button to select FM or AM.
2. Press the PROGRAM/RANDOM button for at least 3 seconds. "PROG." blinks.  
The automatic tuning mode is set and automatic presetting begins from the low end of the band.  
When 24 FM or 12 AM stations have been preset or the high end of the band is reached, automatic presetting stops. "PROG." disappears and the station memorized on channel 1 will be heard.
3. To preset stations on the other band, follow steps above.

#### Note:

If APT is activated, all previously programmed stations of the band will be cleared and new stations will be programmed.

#### Manual presetting

1. Tune in the station to be preset as described in "Automatic/Manual tuning".
2. Press the PROGRAM/RANDOM button.

103.25 PROG.

3. While "PROG." is blinking, press the PRESET "+" or "-" button to select the channel to be preset.  
- The number buttons can also be used. Example: Press 9.

103.25 9  
PROG.

4. While "PROG." is blinking, press the ENTER button.  
- In this example, "103.25 MHz" FM station is preset on FM channel 9.

103.25 9  
PROG.



103.25MHz

5. Repeat steps above to add more preset stations.  
- When presetting a new station, the previous preset station is cleared.

### Listening to preset stations

1. Press the TUNE/BAND button to select FM or AM.
2. Press the PRESET "+" or "-" button briefly to select the desired channel.  
- The number buttons can also be used. Example: Press 9 then ENTER.

#### Preset scan tuning

1. Press the TUNE/BAND button to select FM or AM.
2. Press the PRESET "+" (▶▶) button for at least 1 second. The channel number appears. Each of the preset stations is tuned in for 5 seconds.
3. When the desired station has been tuned in, press the PRESET "+" (▶▶) button again to keep the reception locked at that station.

### To receive FM stereo broadcasts

Make sure that "MONO" is not displayed. If "MONO" appears, press the SHIFT + RDS buttons to turn the "MONO" indication off.

You enjoy FM stereo sound when an FM stereo broadcast is received.

- If the signal from an FM stereo station is weak and reception is poor, press the SHIFT + RDS buttons to change to the MONO mode. The reception may be improved, but the sound will be monaural.

### When beat interference is heard

A high-pitched noise called "beat" is sometimes heard during reception of radio broadcasts. If this occurs,

While pressing the ■ button on the main unit, press the 0 button on the remote control to select "bc-A" or "bc-B". Select the setting that gives the best results.

#### Changing the AM reception frequencies

It is not necessary to perform this procedure in the Europe.

1. Press the TUNE/BAND button to select "AM".
2. While pressing the ■ button on the main unit, press the PROGRAM/RANDOM button on the remote control.

522 - 1611 kHz (9 kHz steps) ↔ 520 - 1610 kHz (10 kHz steps)

## Listening to FM stations with RDS

RDS (Radio Data System) permits FM stations to send additional signals with the regular programme signals. For example, the stations send their station names and information about what type of broadcast programmes, such as sports or music, etc.

When tuned in FM broadcast which provides the RDS service, the "PS" RDS mode is set automatically and the station name appears on the display.

Note:

- Some FM broadcasts do not provide RDS service.
- RDS may not work correctly if the signal strength is weak.
- RDS is not available for AM broadcasts.

### Selecting the RDS mode

Press the RDS button while listening to an FM station. Each time the button is pressed, the display mode changes as follows.

PS → PTY → RT → Frequency

#### PS (Programme Service)

The station name is displayed. If no PS signal is received, "NO PS" appears, then station frequency is displayed.

#### PTY (Programme Type)

The broadcast programme type is displayed. If no PTY signal is received, "NO PTY" appears, then station name or station frequency is displayed.

#### RT (Radio Text)

Text messages the station sends will be displayed. If no RT signal is received, "NO RT" appears.

#### Frequency

Station frequency (non-RDS service)

After several seconds, the PS mode returns if RDS signal is received.

### To search a preset station by PTY codes

A particular programme type broadcast can be located by specifying the PTY codes.

1. Press the RDS button to select "PTY" while listening to an FM broadcast.
2. Press the TUNE/PTY "+" or "-" button within 2 seconds to select the desired PTY code. The PTY code changes as shown below;

NEWS: News

AFFAIRS: Current affairs

INFO: Information

SPORT: Sport

EDUCATE: Education

DRAMA: Drama

CULTURE: Culture

SCIENCE: Science

VARIED: Varied

POP M: Pop music

ROCK M: Rock music

EASY M: Easy-listening

LIGHT M: Light classics

CLASSICS: Serious classics

OTHER M: Other music

WEATHER: Weather

FINANCE: Finance

CHILDREN: Children's programmes

SOCIAL: Social affairs

RELIGION: Religion

PHONE IN: Phone in

TRAVEL: Travel

LEISURE: Leisure

JAZZ: Jazz music

COUNTRY: Country music

NATION M: National music

OLDIES: Oldies music

FOLK M: Folk music

DOCUMENT: Documentary

TEST: Alarm Test

ALARM: Alarm

(or in the reverse sequence)

3. Press the PTY CHK (▶▶) button within 10 seconds.  
The unit searches 24 preset stations and stops when it finds a broadcast of the PTY code you have selected, then tunes into that station.
  - To continue searching after the first stop, press the PTY CHK (▶▶) button within 10 seconds.
  - If no broadcast is found, the original station is heard.

To cancel searching, press the ■ button.

## SLEEP TIMER OPERATION

The sleep timer automatically switches off the power after a preset time has elapsed. The volume will gradually be reduced (fade-out) during the 1-minute period before the unit turns off. There are 4 time periods available: 30, 60, 90 and 120 minutes.

Press the SHIFT + 6 SLEEP buttons repeatedly to select the desired sleep time. "SLEEP" and the selected time blink on the display. After several seconds, the original display returns and the brightness of the display reduces. "SLEEP" blinks.

**The sleepcodes** Press the SHIFT + 6 SLEEP button to splay. After several seconds the original display relinks.

**The sleep t" w wiotim Educatio** Press the SHIFT + 6 SLEEP button: iluces. "O  
**MAINTeW (FIAlarm0Tf 12 0 0 12 30342.84958.67 Tm 0.001Chean) durin DVI**

## VORSICHTSMASSNAHMEN

- Das Gerät darf keiner Nässe oder Spritzwasser ausgesetzt werden.
- Es dürfen keine mit Flüssigkeit gefüllten Gegenstände, wie beispielsweise Vasen, auf das Gerät gestellt werden.
- Das Gerät nicht bei extremen Temperaturen verwenden (unter 5°C oder über 35°C) und keiner direkten Sonneneinstrahlung aussetzen.
- Wegen des extrem niedrigen Rauschfaktors und des weiten Dynamikbereichs des DVD-Players kann eine Tendenz bestehen, die Lautstärke am Verstärker unnötig hoch einzustellen. Dadurch kann eine übermäßig starke Ausgangsleistung des Verstärkers hervorgerufen werden, die Ihre Lautsprecher beschädigen könnte.
- Plötzliche Änderungen der Umgebungstemperatur können zur Bildung von Kondenswasser auf der optischen Linse im inneren des Geräts führen. Entnehmen Sie unter diesen Umständen die Disc und warten Sie etwa 2 Stunden, bevor Sie das Gerät in Betrieb nehmen.
- Vergewissern Sie sich vor dem Transport des Geräts, dass sich keine Disc im Inneren befindet und schalten Sie das Gerät ab. Warten Sie danach mindestens 10 Sekunden lang, bevor Sie das Netzkabel aus der Steckdose herausziehen. Das Tragen des Geräts mit einer eingelegten Disc kann sowohl die Disc als auch das Gerät beschädigen.
- Stellen Sie die Geräte nicht an einen beengten Platz, wie beispielsweise in ein Bücherregal oder einen Einbauschränk.
- Das Gerät wird nach etwa 15 Minuten Pause oder in gestopptem Zustand automatisch in den Bildschirmschoner-Modus geschaltet.
- Es wird ausdrücklich empfohlen, das Hauptgerät und den angeschlossenen Subwoofer nur in einem gut durchlüfteten Bereich in Betrieb zu nehmen.  
Stellen Sie keine Gegenstände auf das Gerät.  
Versperren Sie keine der Lüftungsöffnungen am Gerät.  
Das Gehäuse des Geräts erwärmt sich nach längerem Betrieb.  
Hierbei handelt es sich nicht um eine Störung.
- Für das Hauptgerät (JCX-PT100): Auf der Unterseite des Geräts befindet sich das Etikett mit der Nennleistung.

### Wichtiger Hinweis:

Um das Gerät an einen Fernseher anzuschließen, muss der Fernseher über einen Video-Eingang verfügen. Wenn Ihr Fernsehgerät lediglich über einen Euro-AV-Anschluss (SCART) verfügt, verwenden Sie einen SCART-Adapter (nicht im Lieferumfang enthalten). Für den Anschluss des Geräts kann kein RF-Eingang oder Antenneneingang genutzt werden.

Dieses Produkt enthält eine Kopierschutz-Technologie, die durch Ansprüche auf bestimmte U.S.-amerikanische Patente und andere Urheberrechte der Macrovision Corporation und anderer Eigentümer geschützt ist. Die Verwendung dieser Kopierschutz-Technologie muss durch die Macrovision Corporation genehmigt werden und die Genehmigung besteht nur für den Heimgebrauch oder andere eingeschränkte Nutzung, wenn diese nicht ausdrücklich von der Macrovision Corporation genehmigt wurde. Das Auseinanderbauen des Geräts oder die Demontage zu Studienzwecken sind ausdrücklich untersagt.

## BEDIENELEMENTE

### Frontplatte (Abb. 1a)

1. Einschalttaste (⏻/ON)
2. Disc-Fachabdeckung
3. Taste Öffnen/Schließen (▲)
4. Taste Klangvoreinstellung (SOUND)
5. Lautstärkereglern (VOLUME)
6. Funktionstaste (FUNCTION)
7. Surround-Taste (SURROUND)
8. Fernsensor (IR)
9. Wiedergabetaste (▶)
10. Taste Stopp (■)
11. Display
12. Tasten Sendervoreinstellung, Überspringen/Nächster/Vorheriger (◀◀ – PRESET + ▶▶)
13. Kopfhörerbuchse (PHONES)
14. Tasten Senderabstimmung, Schnellvorlauf/Schnellrücklauf (◀◀ – TUNING + ▶▶)

### Anzeigedisplay (Abb. 1b)

1.  D: Anzeige für Dolby Digital  
dts: DTS-Anzeige  
MP3: MP3-Anzeige  
WMA: WMA-Anzeige
2. Anzeigen für Meldung oder Nummer (Titel, Abschnitt, Track, Wiedergabezeit oder andere Informationen)
3. ▶: Wiedergabeanzeige  
⏸: Pause-Anzeige  
L R: Audiokanalanzeigen  
MONO: UKW Mono-Anzeige  
PROG.: Programmanzeige
4. SLEEP: Einschlafzeit-Timeranzeige  
ALL REP. 1 A-B: Anzeigen für Wiederholmodus  
RND: Anzeige für Zufallswiedergabe



## FERNBEDIENUNG

### Hinweis:

In dieser Anleitung wird das Drücken einer beliebigen Taste bei gleichzeitigem Drücken der Umschalttaste (SHIFT) wie folgt dargestellt.  
Beispiel: "Drücken Sie die Tasten SHIFT + 1 ANGLE."

### Bedienelemente (Abb. 2)

1. Einschalttaste (⏻/ON)
2. Ziffern- und andere Funktionstasten  
1 - 9, 0: Zifferntasten  
ANGLE: Taste "Blickwinkel"  
A.REPLAY: Taste "Blickwinkel-Wiederholung"  
ZOOM: Zoomtaste  
AUDIO: Audio-Taste  
SLEEP: Einschlafzeit-Taste
3. Stummschalt-Taste (MUTE)
4. SHIFT: Umschalttaste  
RDS: Taste für das Radio-Daten-System (RDS)  
TUNE/BAND: Taste Tuner-Funktion/Frequenzbandwahl  
FUNCTION: Funktionstaste  
SURROUND: Surround-Taste  
BASS: Taste Bässeregelung  
SOUND: Taste Klangvoreinstellung
5. Tasten für Lautstärkeregelung (VOLUME)
6. TUNE/PTY: Tasten Senderabstimmung/Programmtypwahl  
PRESET/PTY CHK: Tasten Sendervoreinstellung/Programmtypwahl
7. Taste Öffnen/Schließen (OPEN/CLOSE)
8. Taste "Wiederherstellen" (RETURN)
9. Taste Löschen (CLEAR)
10. Menü-Taste (MENU)
11. Richtungspfeiltasten (▲, ►, ▼, ◀)
12. Taste Bildschirmblendung (ON SCREEN)
13. Wiedergabetaste (▶)
14. Taste Stopp (■)
15. Tasten Überspringen/Nächster/Vorheriger (◀◀, ▶▶)
16. Taste Untertitel ein/aus (S.T.ON/OFF)
17. Taste Untertitel ändern (S.T.CH)
18. Wiederholtaste (REPEAT)
19. A-B Wiederholtaste (A-B REP)
20. Taste "Zuletzt gespeichert" (L.MEMO)
21. Taste Bildmodus/Suchmodus (PICTURE MODE/SEARCH MODE)
22. Taste langsamer Vorlauf (F.SLOW ►)
23. Taste langsamer Rücklauf (R.SLOW ◀)
24. Tasten Schnellvorlauf/Schnellrücklauf (◀◀, ▶▶)
25. Taste Pause / Einzelbild (⏸)
26. Top-Menü-Taste (TOP MENU)
27. Eingabetaste (ENTER)
28. Taste Setup (SETUP)
29. Taste Programm/Zufallswiedergabe (PROGRAM/RANDOM)

### Einlegen der Batterien

Legen Sie 2 Batterien vom Typ "R6/AA" (nicht im Lieferumfang enthalten) ein, wie in Abb. 3 dargestellt.

### Hinweis:

Entnehmen Sie die Batterien, wenn die Fernbedienung länger als einen Monat nicht verwendet werden soll. Wenn Batterien im Gerät verbleiben, könnte ansonsten Batterieflüssigkeit austreten und das Gerät beschädigen.

### Reichweite der Fernbedienung (Abb. 4)

## DIE WICHTIGSTEN ANSCHLÜSSE

### Anschließen der Lautsprecher

Um eine einwandfreie Stereowiedergabe zu erhalten, schließen Sie die Lautsprecherkabel an, wie in Abb. 5 gezeigt, ohne dabei Kurzschlüsse mit den angrenzenden Kabeln zu verursachen.

### Hinweis:

Die Anschlussbuchsen SPEAKERS sind nur für den Gebrauch mit den mitgelieferten Lautsprechern ausgelegt. Schließen Sie keine anderen Lautsprecher an. Das Anschließen anderer Lautsprecher kann sowohl die Lautsprecher als auch das Gerät beschädigen.

### Anordnen der Lautsprecher (Abb. 6)

Die mitgelieferten Lautsprecher besitzen eine integrierte magnetische Streufeldkompensation. Daher können sie in der Nähe eines Fernsehgeräts platziert werden, ohne die Farbreinheit der Bildwiedergabe zu beeinträchtigen.

### Antennenanschlüsse (Abb. 7)

In Gegenden, die sich in der Nähe eines Senders befinden, reicht eine einfache Zimmerantenne zum Empfang von Rundfunkübertragungen aus. Verlegen Sie das Antennenkabel so gerade wie möglich und befestigen Sie es bei der Wiedergabe über die Anlage in einer Position, in der Verzerrung und Rauschen minimal sind.

In abgelegenen Gebieten oder in Gegenden, wo der Empfang durch Rauschen oder Verzerrungen gestört ist, sollte eine UKW-Außenantenne (nicht im Lieferumfang enthalten) anstatt der einfachen Zimmerantenne angeschlossen werden. Befragen Sie hierzu Ihren Fachhändler.

### MW-Rahmenantenne

Bauen Sie die Rahmenantenne wie in Abbildung 8a gezeigt zusammen. Entrollen Sie die Antennenkabel und schließen Sie den Stecker dann an den AM ANT-Anschluss an. Wenn Sie Schwierigkeiten beim Einstecken des Steckers haben, drehen Sie diesen um und stecken Sie ihn erneut in die Buchse. Stellen Sie die Rahmenantenne in eine Position, in der der bestmögliche MW-Empfang erhalten wird, oder bringen Sie diese an einer Wand oder auf einer anderen Fläche an, wie in Abb. 8b dargestellt.

### Hinweis:

Um das Rauschen so gering wie möglich zu halten, sollten die Kabel der Lautsprecher, Netzstromversorgung und alle anderen Kabel nicht in der Nähe der Zimmer- oder Außenantenne und der MW-Rahmenantenne verlaufen. Verlegen Sie die Antennenkabel nicht in der Nähe der Anlage.

### Anschluss an ein Fernsehgerät über das Videokabel (Abb. 9)

Schließen Sie das Videokabel an die Ausgangsbuchse VIDEO OUT des Geräts und die Video-Eingangsbuchse des Fernsehers an.

### Hinweis:

Wenn Ihr Fernsehgerät lediglich über einen Euro-AV-Anschluss (SCART) verfügt, verwenden Sie einen SCART-Adapter (nicht im Lieferumfang enthalten). Befragen Sie hierzu Ihren Fachhändler.

### Hinweise zu den Anschlüssen

- Schlagen Sie bitte in den Bedienungsanleitungen der anzuschließenden Gerätekomponenten (TV oder anderen Geräten) nach.
- Wenn Sie das Gerät an Ihren Fernseher und andere Geräte anschließen, vergewissern Sie sich, dass alle Geräte abgeschaltet und vom Netz getrennt sind, bis alle Anschlüsse ausgeführt wurden.
- **Verbinden Sie die Buchsen VIDEO OUT und S-VIDEO OUT des Geräts nicht direkt mit einem Videorekorder. Die Bildwiedergabe wird in diesem Fall verzerrt, weil DVD-Discs kopiergeschützt sind.**
- Befragen Sie für nähere Informationen Ihren örtlichen Audio/Video-Fachhändler.

### Netzstromversorgung (Hauptgerät und angeschlossener Subwoofer)

Verbinden Sie das Netzkabel erst dann mit der Steckdose, wenn alle anderen Anschlüsse ausgeführt wurden.

Der angeschlossene Subwoofer schaltet sich automatisch ein, sobald das Hauptgerät eingeschaltet wird.

### Hinweis:

- Verbinden Sie das Netzkabel nicht mit der Netzsteckdose, bevor alle anderen Anschlüsse ausgeführt wurden.
- Die Anlage ist nicht vollständig vom Netz getrennt, wenn sich die Taste ⏻/ON in der Position ⏻ befindet.

## BEISPIELE FÜR ZUSÄTZLICHE ANSCHLÜSSE

### Anschluss an ein Fernsehgerät über ein S-Videokabel

Wenn Ihr Fernseher eine S-Video-Eingangsbuchse besitzt, schließen sie das Gerät an, wie in Abb. 10 dargestellt. (Der Anschluss über die Buchse VIDEO OUT ist nicht erforderlich.) Sie können sich an einer klareren Bildwiedergabe erfreuen.

### Anschluss an einen digitalen AV-Mehrkanalverstärker (Abb. 11)

Der digitale Mehrkanalton einer DVD lässt sich am besten über einen AV-Mehrkanalverstärker dekodieren und wiedergeben (Dolby Digital Decoder oder MPEG-2 Decoder).

Der AV-Verstärker muss das DTS-Audiosignal verarbeiten können, um eine DVD mit DTS wiederzugeben. Wenn er dazu nicht in der Lage ist, können Sie die DVD nicht hören.

Hinweis:

Wählen Sie die Einstellung "Einstellung des Digitalausgangs" folgendermaßen aus. (Siehe Seite 35.)

- Um den Dolby Digital – Ton wiederzugeben, wählen Sie "Dolby Digital: BitStream".
- Für die Wiedergabe des DTS-Tons, wählen Sie "DTS: On".
- Für die Wiedergabe des MPEG2-Tons, wählen Sie "MPEG: BitStream".
- Wählen Sie für die Wiedergabe von zweikanaligem digitalen Stereoton "Dolby Digital: LPCM", "DTS: Off", "MPEG: LPCM".

### Anschluss zusätzlicher Geräte (Abb. 12)

Schließen Sie ein Audiokabel (nicht im Lieferumfang enthalten) an die Eingangsbuchse AUX des Geräts und die Audio-Ausgangsbuchse des Zusatzgeräts an.

### Kopfhörer

Schließen Sie Stereo-Kopfhörer (nicht im Lieferumfang enthalten) an die Buchse PHONES an, um ungestört Musik zu hören. Die Wiedergabe über die Lautsprecher wird beim Anschluss der Kopfhörer automatisch getrennt.

Hergestellt in Lizenz der Dolby Laboratories.

"Dolby" und das Doppel-D-Symbol sind Warenzeichen der Dolby Laboratories.

DVD-Discs mit dem DTS-System funktionieren unter Umständen nicht einwandfrei. Das Bild wird auf dem Bildschirm des Fernsehgeräts wiedergegeben, aber es wird kein Ton wiedergegeben.

- Wenn ein Verstärker mit DTS-Decoder verwendet wird, kann der DTS-Ton wiedergegeben werden.

"DTS" und "DTS Digital Out" sind Warenzeichen der Digital Theater Systems, Inc.

## VOR DEM BETRIEB

**In dieser Bedienungsanleitung werden die verschiedenen Funktionen des Geräts bei Bedienung mit der Fernbedienung erklärt.**

**Die Tasten am Hauptgerät leisten ähnliche Aufgaben wie die ähnlich gekennzeichneten Tasten auf der Fernbedienung.**

### Ein- und Ausschalten des Geräts

Drücken Sie die Taste  $\odot$ /ON. Auf dem Display erscheint kurz der Schriftzug "HELLO". (Nach dem Einstecken des Netzkabels, wenn die Taste  $\odot$ /ON erstmalig gedrückt wird, stellt die Lautstärke-Rückstellfunktion automatisch die Anfangslautstärke ein.)

Drücken Sie zum Abschalten erneut die Taste  $\odot$ /ON. Auf dem Display erscheint kurz der Schriftzug "GOOD-BYE".

- Wenn das Netzkabel mit der Steckdose verbunden wurde, reagiert das Gerät auf Befehle von der Fernbedienung.

### Direktstart-Funktion

Wenn die folgenden Tasten gedrückt werden, während sich das Gerät im Standby-Betrieb befindet, schaltet sich das Gerät automatisch ein und die gewählte Funktion wird aktiviert.

Fernbedienung ► (Wiedergabe), TUNE/BAND, OPEN/CLOSE  
Hauptgerät ►, ▲

### Wählen der Funktion

Drücken Sie die Taste FUNCTION, um die gewünschte Funktion aufzurufen. Bei jedem Drücken der Taste ändert sich die Display-Anzeige wie folgt:

DVD/CD → AUX → FM TUNER → AM TUNER → . . .

- Wird die Funktionswahl verändert, so wird die Wiedergabe der Disc automatisch gestoppt.

### Regeln der Lautstärke

Drücken Sie die Taste "+" oder "-" VOLUME auf der Fernbedienung (oder drehen Sie den Lautstärkeregler VOLUME am Hauptgerät). Der Lautstärkepegel wird auf dem Display eingeblendet (VOL 0 ~ VOL MAX).

### Vorübergehendes Verringern der Lautstärke

Drücken Sie die Taste MUTE. "MUTE" blinkt auf dem Display. Drücken Sie zum Wiederherstellen der vorher eingestellten Lautstärke erneut die Taste MUTE.

### Surround System

#### Auswahl des virtuellen Surround-Klangmodus Spatializer N-2-2™ [Nur DVD]

Drücken Sie die Taste SURROUND, um den virtuellen Surround-Klangmodus Spatializer N-2-2 einzustellen. Drücken Sie noch einmal die Taste, um in den ursprünglichen Modus zurückzugelangen.

SURR ON → SURR OFF . . .

Teile dieses Produkts wurden unter Lizenz der Desper Products, Inc., einer Tochtergesellschaft der Spatializer Audio Laboratories, Inc. Copyright ©1997-2003 Spatializer Audio Laboratories, Inc. gefertigt. Weltweit alle Rechte vorbehalten.

Spatialize®, N-2-2™ und das Gerät "Circle-in-Square" sind Warenzeichen der Desper Products, Inc.

#### Pure Active Surround System [Außer DVD]

Dieses neu entwickelte Surround-System verleiht dem Klang eine verbreiterte Atmosphäre. Drücken Sie die Taste SURROUND, um die Funktion ein- bzw. auszuschalten.

SURR ON → SURR OFF . . .

### System zur Verstärkung der Bässe

Drücken Sie die Taste BASS, um den gewünschten Bassverstärkungseffekt auszuwählen.

BOOST → BASS LOW → NORMAL . . .

- Die Taste BASS kann nicht bedient werden, solange Kopfhörer angeschlossen sind.

## Auswahl des Hörmodus

1. Drücken Sie mehrmals die Taste SOUND, um den gewünschten Hörmodus ("BASS", "TREBLE" oder den NIGHT"-Nachtmodus) aufzurufen.
2. Drücken Sie die Taste nach Bedarf.

Hörmodus	Taste	Anzeige
BASS	▲ oder ▼ drücken	"+5" ~ "-5"
TREBLE	▲ oder ▼ drücken	"+5" ~ "-5"
NIGHT	ENTER	"OFF" oder "ON"

Hinweis für "NIGHT":

Wählen Sie diesen Modus zur Wiedergabe einer DVD bei leise eingestellter Lautstärke (z.B. nachts). Die Funktion sorgt für eine deutlichere Sprachwiedergabe.

3. Wiederholen Sie die Schritte 1 -2 für andere Hörmodi.
4. Drücken Sie mehrfach die Taste SOUND, um die Anzeige zu schließen.



## Einstellen der Helligkeit des Displays

Drücken Sie die Taste ON SCREEN auf der Fernbedienung gleichzeitig mit der Taste ■ am Hauptgerät.

DIMMER 1 → DIMMER 2 → DIMMER 0 . . .

## VERWENDBARE DISC-TYPEN

Folgende Disc-Typen können auf diesem Gerät wiedergegeben werden.

Disc-Typ und Markenzeichen	
DVD-Video	
Audio-CD	

### Ländercode



Der Ländercode (Regionaler Beschränkungscode) ist im Gerät und den DVD-Discs enthalten.

Auf der Unterseite des Geräts befindet sich die Nummer des Ländercodes. Auf diesem Gerät können DVD-Discs mit dem gleichen Ländercode oder dem Ländercode "ALL" (Alle) wiedergegeben werden.



### DVD-Disc

Auf einigen DVD-Discs finden sich folgende Kennzeichnungen.

Beispiel:

 Mehrere Sprachen  Verschiedene Perspektiven

 Untertitel in mehreren Sprachen  Ländercode

 Verschiedene "Blickwinkel"   Texteinblendung

Die DVD-Discs sind in Titel unterteilt und diese Titel sind wiederum in Abschnitte unterteilt.

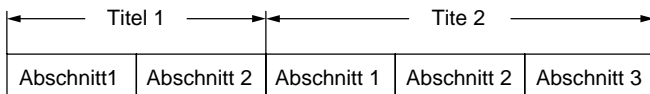

### Video-CD/Audio-CD

Video-CDs und Audio-CDs sind in Tracks unterteilt.

Titel 1	Titel 2	Titel 3	Titel 4	Titel 5
---------	---------	---------	---------	---------

Hinweis:

- Nur die oben genannten Disc-Typen können auf diesem Gerät wiedergegeben werden.  
DVD-ROM, CD-ROM, SVCD, CVD, usw. können nicht wiedergegeben werden.
- Auf diesem Gerät können Video-CDs (VCD) wiedergegeben werden.
- Auf diesem Gerät können DVD-R mit aufgezeichneten Filmdateien wiedergegeben werden. Abhängig von den Aufnahmebedingungen ist es jedoch möglich, dass bestimmte DVD-Rs nicht wiedergegeben werden können.
- Eine DVD-R ohne Filmdateien kann nicht wiedergegeben werden.
- Dieses Gerät kann ausschließlich mit Discs der PAL- oder NTSC-Farbnorm betrieben werden. Discs mit der SECAM-Norm können auf diesem Gerät nicht verwendet werden.
- Für DVDs: Das Format des Video-Ausgangssignals kann ausgewählt werden ("PAL 60" oder "NTSC"), wenn NTSC-Discs wiedergegeben werden.
- Für MP3-/WMA-CDs, siehe Seite 31.
- Für Foto-/JPEG-CDs, siehe Seite 32.

## Hinweise zum Umgang mit den Discs

- Setzen Sie die Disc nicht über längere Zeit direkter Sonneneinstrahlung, hoher Luftfeuchtigkeit oder hohen Temperaturen aus.
- Diese Discs sollten nach dem Gebrauch in der Schutzhülle aufbewahrt werden.
- Kleben Sie keine Papieretiketten auf und schreiben Sie nichts auf die Oberfläche der Disc.
- Fassen Sie die Disc nur an der Kante an. Berühren Sie nicht direkt die Aufnahmeoberfläche (glänzende Seite).
- Fingerabdrücke und Staub müssen mit einem weichen Tuch vorsichtig von der Aufnahmeoberfläche der Disc abgewischt werden. Wischen Sie in einer geradlinigen Bewegung von der Mitte zum äußeren Rand der Disc.
- Benutzen Sie unter keinen Umständen Chemikalien, wie beispielsweise Plattenreinigungs-Sprays, Antistatik-Sprays oder – Flüssigkeiten, Benzin oder Verdünner, um die Discs zu reinigen.

### Wenn auf dem Bildschirm des Fernsehgeräts ein Menü erscheint...

Drücken Sie die Taste ▲, ►, ▼ oder ◀ (oder die Zifferntasten) und daraufhin die Taste ENTER, um das gewünschte Menü auszuwählen. Die Wiedergabe des gewählten Menüs beginnt.

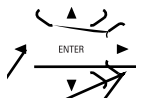

Hinweis:

Weitere Einzelheiten entnehmen Sie bitte der Dokumentation auf der Schutzhülle der Disc.

### Stoppen der Wiedergabe

#### [DVD] [VCD]

- Drücken Sie einmal die Taste ■.  
Wenn Sie die Taste ► (Wiedergabe) drücken, beginnt die Wiedergabe automatisch an dem Punkt, an dem sie zuvor angehalten wurde.  
Hinweis:  
Bei bestimmten Discs kann die Wiedergabe nicht wiederaufgenommen werden.
- Drücken Sie zweimal die Taste ■. Das Gerät wird vollständig angehalten.  
Wenn Sie die Taste ► (Wiedergabe) drücken, beginnt die Wiedergabe am Anfang der Disc.

#### [CD]

- Drücken Sie die Taste ■. Das Gerät wird vollständig angehalten.

#### Entnehmen der Disc

Drücken Sie die Taste OPEN/CLOSE, um die Disc-Fachabdeckung zu öffnen. Entnehmen Sie dann die Disc (Abb. 14).

#### Fortsetzen der Wiedergabe, wo die Disc zuletzt angehalten wurde ("Last Memory"-Wiedergabe) [DVD]

1. Drücken Sie während der Wiedergabe an der Stelle die Taste L.MEMO, von der Sie später die Wiedergabe erneut starten möchten. Die Wiedergabe wird automatisch gestoppt.
  2. Entnehmen Sie die Disc oder schalten Sie das Gerät ab.
  3. Legen Sie die Disc ein (und drücken Sie die Taste ► (Wiedergabe) ), oder schalten Sie das Gerät ein.  
Die Bildschirmanzeige "Last Memo Play?" (Wiedergabe des zuletzt Gespeicherten?) erscheint.
  4. Drücken Sie die Taste ▲, um "Yes" auszuwählen.
  5. Drücken Sie die Taste ENTER. Die Wiedergabe wird an der Stelle wiederaufgenommen, an der Sie sie zuvor unterbrochen haben. (Drücken Sie, wenn gewünscht, erneut die Taste L.MEMO.)
- Hinweis:
- Es können Stellen auf bis zu 3 Discs gespeichert werden.
  - Der "Last Memory"-Wiedergabemodus kann bei bestimmten Discs unter Umständen nicht einwandfrei funktionieren.

#### Was ist "PBC"?

"PBC" ist eine Abkürzung für "Playback Control", die sich auf Steuerungs-codes bezieht, die auf Video-CDs aufgenommen wurden. Während der Wiedergabe einer Video-CD mit PBC erscheint auf dem Display der Schriftzug "PBC".

## VERSCHIEDENE DISC- WIEDERGABEFUNKTIONEN

Auf dem Fernsehbildschirm kann während dem Betrieb das Symbol "⊘" erscheinen. Dieses Symbol bedeutet, dass die Funktion derzeit auf der Disc nicht zur Verfügung steht.

### Auswahl eines DVD-Menüs [DVD]

1. Drücken Sie die Taste MENU. Es erscheint der Bildschirm des Hauptmenüs.  
Hinweis:  
Drücken Sie noch einmal die MENU-Taste, um die Wiedergabe fortzusetzen.
2. Drücken Sie die Taste ▲, ▼, ◀ oder ▶ (oder die Zifferntasten), um das gewünschte Menü auszuwählen, und daraufhin die Taste ENTER. Die ausgewählte Menü-Wiedergabe beginnt.

### Auswahl eines Top-Menüs [DVD]

1. Drücken Sie die Taste TOP MENU. Das Top-Menü wird geöffnet.
2. Drücken Sie die Taste ▲, ▼, ◀ oder ▶ (oder die Zifferntasten), um das gewünschte Menü auszuwählen, und daraufhin die Taste ENTER. Die ausgewählte Menü-Wiedergabe beginnt.

Hinweis:

Der Vorgang der Auswahl einer Menüfunktion kann abhängig von der verwendeten Disc unterschiedlich sein und ist bei bestimmten Discs unter Umständen nicht möglich.

### Taste "Wiederherstellen" (RETURN) für Video-CD

Normalerweise wird zum vorherigen Menü zurückgeschaltet, wenn die Taste RETURN während der Wiedergabe gedrückt wird.

Hinweis:

Der Vorgang ist abhängig vom Inhalt der Video-CD verschieden.

### Abschnitt (Track) überspringen (Abb. 15)

#### Vorwärts Überspringen

Drücken Sie während der Wiedergabe die Taste ►►, um zum nächsten Abschnitt (oder Track) zu springen. Bei jedem Drücken der Taste wird ein Abschnitt (oder Track) übersprungen.

#### Rückwärts Überspringen

Drücken Sie während der Wiedergabe die Taste ◀◀, um zum Anfang des Abschnitts (oder Tracks) zu springen, der gerade wiedergegeben wird. Drücken Sie die Taste sofort noch einmal, um zum Anfang des vorhergehenden Abschnitts (oder Tracks) zu springen.

Hinweis:

Sie können auf der DVD-Disc nur durch die Abschnitte, nicht aber durch die Titel springen.

### Titelsuche [DVD]

1. Drücken Sie während der Wiedergabe oder in angehaltenem Zustand einmal die Tasten SHIFT + SEARCH MODE. Es erscheint der Bildschirm der Titelsuche.  
Beispiel:

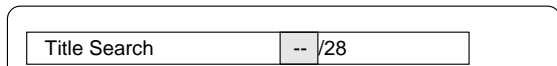

2. Drücken Sie die Zifferntasten, um die Titelnummer einzugeben.  
Beispiel:  
Drücken Sie zur Auswahl von Nr. 3 die Taste 0 und danach die 3 (oder drücken Sie 3).  
Drücken Sie zur Auswahl von Nr. 10 die Taste 1 und danach die 0.  
Drücken Sie zur Auswahl von Nr. 24 die Taste 2 und danach die 4.  
- Wenn Sie sich bei der Eingabe vertippen, drücken Sie die Taste CLEAR.
3. Drücken Sie die Taste ► (Wiedergabe). Die Wiedergabe beginnt bei dem ausgewählten Titel.

### Abschnittsuche [DVD]

1. Drücken Sie während der Wiedergabe zweimal die Tasten SHIFT + SEARCH MODE. Es erscheint der Bildschirm der Abschnittsuche.  
Beispiel:

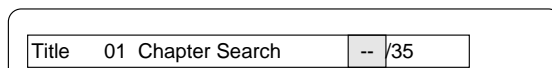

2. Drücken Sie die Zifferntasten, um die Abschnittsnummer einzugeben.
3. Drücken Sie die Taste ► (Wiedergabe). Die Wiedergabe beginnt bei dem ausgewählten Abschnitt.

### Track-Suche [VCD] [CD]

Drücken Sie während der Wiedergabe oder in angehaltenem Zustand die Zifferntasten und danach die Taste ► (Wiedergabe). Die Wiedergabe beginnt bei dem ausgewählten Track.

### Zeitsuche

#### [DVD]

1. Drücken Sie während der Wiedergabe dreimal die Tasten SHIFT + SEARCH MODE.  
Es erscheint der Bildschirm der Zeitsuche.  
Beispiel:



2. Drücken Sie die Zifferntasten, um die Zeit einzugeben.  
Beispiel:  
20 Minuten 5 Sekunden Drücken Sie 2, 0, 0 und dann 5.  
1 Stunde 4 Minuten 35 Sekunden Drücken Sie 1, 0, 4, 3 und dann 5.  
- Wenn Sie sich bei der Eingabe vertippen, drücken Sie die Taste CLEAR.
3. Drücken Sie die Taste ► (Wiedergabe). Die Wiedergabe beginnt bei der ausgewählten Zeit.

#### [VCD] [CD]

1. Drücken Sie während der Wiedergabe einmal die Tasten SHIFT + SEARCH MODE. Es erscheint der Bildschirm der Zeitsuche.
2. Drücken Sie die Zifferntasten, um die Zeit einzugeben.
3. Drücken Sie die Taste ► (Wiedergabe). Die Wiedergabe beginnt bei der ausgewählten Zeit im Track.

### Schnelle Wiedergabe

Drücken Sie wiederholt die Tasten ►► oder ◀◀, um die schnelle Wiedergabe vorwärts oder rückwärts auszuwählen.

#### [DVD] [VCD]

"►► 1", "►► 2", "►► 3", "►► 4" oder "◀◀ 1", "◀◀ 2", "◀◀ 3", "◀◀ 4"

#### [CD]

"►► 1", "►► 2" oder "◀◀ 1", "◀◀ 2"

Drücken Sie die Taste ► (Wiedergabe), um zur normalen Wiedergabe zurückzulegen.

### Wiedergabe in Zeitlupe

[DVD]: Langsame Wiedergabe vorwärts/rückwärts, [VCD]: Nur langsame Wiedergabe vorwärts

Drücken Sie wiederholt die Tasten F.SLOW ► oder R.SLOW ◀, um die langsame Wiedergabe vorwärts oder rückwärts auszuwählen.

"► 1", "► 2", "► 3", "► 4" oder "◀ 1", "◀ 2", "◀ 3", "◀ 4"

Drücken Sie die Taste ► (Wiedergabe), um zur normalen Wiedergabe zurückzulegen.

Hinweis:

Der Ton wird während der schnellen oder langsamen Wiedergabe einer DVD/VCD stummgeschaltet.

### Standbild (Pause)

[DVD] [VCD]: Standbild-Modus, [CD]: Pausen-Modus

Drücken Sie während der Wiedergabe die Taste II.

Drücken Sie die Taste ► (Wiedergabe), um zur normalen Wiedergabe zurückzulegen.

Hinweis: Der Ton wird stummgeschaltet.

## Wiederholung

Drücken Sie während der Wiedergabe des Titels (oder Tracks) die Taste REPEAT, um diesen zu wiederholen. Bei jedem Drücken der Taste ändert sich der Wiederholmodus wie folgt:

Bildschirmanzeige	Display	Funktion
<b>[DVD]</b>		
↺ Chapter	REP. 1	Wiederholung des wiedergegebenen Abschnitts
↺ Title	ALL REP.	Wiederholung des wiedergegebenen Titels
↺ Off		Wiederholmodus abgeschaltet
<b>[VCD] [CD]</b>		
↺ 1	REP. 1	Wiederholung des wiedergegebenen Tracks
↺ All	ALL REP.	Wiederholung aller Tracks
↺ Off		Wiederholmodus abgeschaltet
Während der programmierten Wiedergabe [VCD] [CD]		
↺ Program 1	REP. 1	Wiederholung des wiedergegebenen Tracks

## Wiedergabe von ausgewählten Titeln (Programm-wiedergabe) [VCD] [CD]

Es können bis zu 20 gewählte Tracks programmiert werden.

### Programmierverfahren

1. Drücken Sie die Taste PROGRAM/RANDOM in gestopptem Zustand einmal (VCD) oder zweimal (CD). Der Bildschirm für den Programmiermodus wird angezeigt und "PROG." blinkt auf dem Display.
2. Drücken Sie die Zifferntasten, um die Tracknummer auszuwählen.  
Beispiel:  
Drücken Sie zur Auswahl von Track Nr. 3 die Taste 0 und danach die 3.  
Drücken Sie zur Auswahl von Track Nr. 10 die Taste 1 und danach die 0.  
Drücken Sie zur Auswahl von Track Nr. 24 die Taste 2 und danach die 4.  
- Wenn Sie sich bei der Eingabe vertippen, drücken Sie die Taste CLEAR.
3. Drücken Sie die Taste ▼, um das markierte Feld nach unten zu verschieben.  
Beispiel:

Program Mode					
All Clear					
1	03	6	--	11	--
2	--	7	--	12	--
3	--	8	--	13	--
4	--	9	--	14	--
5	--	10	--	15	--
				20	--

4. Wiederholen Sie die oben beschriebenen Schritte 2 - 3, um einen anderen Track auszuwählen.
5. Drücken Sie die Taste ► (Wiedergabe), um die Wiedergabe zu beginnen. Die Anzeige "PROG." leuchtet weiterhin auf.  
Wenn alle programmierten Tracks wiedergegeben wurden, stoppt das Gerät automatisch.  
- Die programmierten Inhalte bleiben im Speicher erhalten.

#### Hinweis:

Drücken Sie die Taste PROGRAM/RANDOM zur erneuten Wiedergabe des Programms einmal (VCD) oder zweimal (CD), um den Bildschirm für den Programmiermodus aufzurufen und drücken Sie danach die Taste ► (Wiedergabe).

### Einzelnes Löschen der programmierten Tracks

Drücken Sie im Programmiermodus die Taste ▲ oder ▼, um die Track-Nummer auszuwählen. Drücken Sie danach die Taste CLEAR.

### Löschen aller Programme

Drücken Sie im Programmiermodus die Taste ▲, um "All Clear" auszuwählen. Drücken Sie danach die Taste ENTER.

### Ändern des Programms

1. Drücken Sie im Programmiermodus die Taste ▲ oder ▼, um die Track-Nummer auszuwählen.
2. Drücken Sie die Zifferntasten, um die zu ersetzende Tracknummer auszuwählen.

Drücken Sie die Taste PROGRAM/RANDOM, um diesen Bildschirm zu verlassen.

## Auswahl einer Untertitel-Sprache [DVD]

Diese Funktion kann nur bei Discs verwendet werden, bei der Untitel in mehreren Sprachen aufgezeichnet wurden.

1. Drücken Sie während der Wiedergabe die Taste S.T.ON/OFF. Das Kennzeichen für die Untertitelsprache wird auf dem Bildschirm angezeigt (Beispiel: 1/3 en). Drücken Sie, wenn " Off" (Aus) angezeigt wird, erneut die Taste.
2. Drücken Sie mehrmals die Taste S.T.CH bis die gewünschte Untertitel-Sprache auf dem Bildschirm erscheint.  
Beispiel:

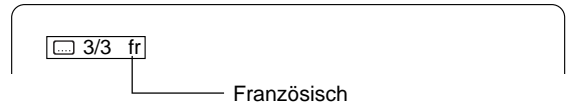

Nach einigen Sekunden verschwindet die Anzeige "".

#### Hinweis:

- In manchen Fällen wird die Untertitel-Sprache nicht in die gewünschte Auswahl geändert.
- Wenn eine Disc wiedergegeben wird, die die Texteinblendung unterstützt, kann es vorkommen, dass sich die Einblendung und die Untertitel auf dem Bildschirm gegenseitig überlagern. Schalten Sie in diesem Fall die Untertitel ab.
- Wenn trotz dem Drücken der Taste die gewünschte Sprache nicht ausgewählt wird, steht diese Sprache auf der Disc nicht zur Verfügung.
- Wählen Sie nach dem Einschalten des Geräts oder dem Wechsel der Disc die Untertitel-Sprache erneut aus.
- Wenn die Untertitel-Sprache nicht erforderlich ist, drücken Sie die Taste S.T.ON/OFF und wählen Sie " Off".

## Auswahl der Sprache eines Audio-Soundtracks (Multi-Language) [DVD] (Abb. 19)

Diese Funktion kann nur bei Discs verwendet werden, auf denen Audio-Soundtracks in mehreren Sprachen aufgezeichnet wurden.

1. Drücken Sie während der Wiedergabe die Tasten SHIFT + 5 AUDIO.
2. Drücken Sie mehrmals die Taste SHIFT + 5 AUDIO, bis die gewünschte Sprache auf dem Bildschirm erscheint.  
Beispiel:

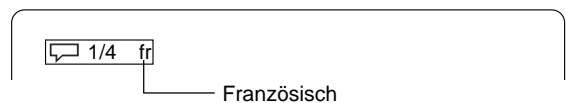

- Wenn ein Verstärker mit DTS-Decoder verwendet wird, kann der DTS-Ton wiedergegeben werden.

#### Hinweis:

- Wenn trotz dem Drücken der Taste die gewünschte Sprache nicht ausgewählt wird, steht diese Sprache auf der Disc nicht zur Verfügung.
- Wählen Sie nach dem Einschalten des Geräts oder dem Wechsel der Disc die Sprache erneut aus.
- Wenn die Sprache auf der Disc nicht aufgezeichnet wurde, können nur die Sprachen wiedergegeben werden, die auf der Disc zur Verfügung stehen.

## Ändern des Audiokanal-Ausgangs [VCD]

Drücken Sie während der Wiedergabe einer VCD die Tasten SHIFT + 5 AUDIO, um einen Audiokanal auszuwählen.

Left Mono → Right Mono → Stereo → ...

## Auswahl von Informationen auf dem Bildschirm

Drücken Sie wiederholt die Taste ON SCREEN, um die Informationen der Disc anzuzeigen (Titel, Abschnitt, verstrichene Wiedergabezeit, Sprache, usw.).

### Beispiel für DVD:

1. Drücken Sie während der Wiedergabe die Taste ON SCREEN.

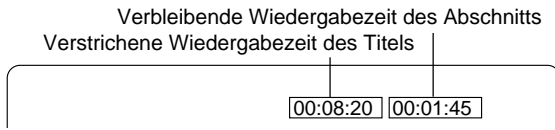

2. Drücken Sie erneut die Taste ON SCREEN.

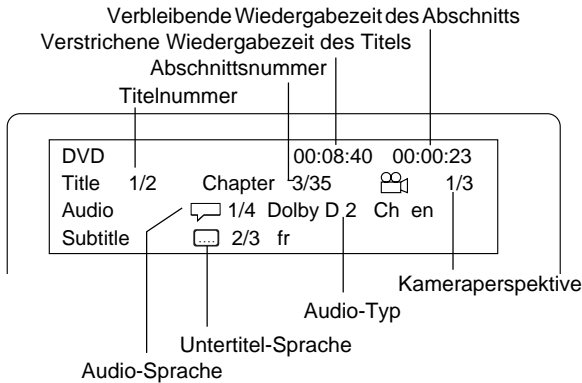

3. Drücken Sie erneut die Taste ON SCREEN, um die Disc-Informationen zu schließen.

### Beispiel für VCD:

1. Drücken Sie während der Wiedergabe die Taste ON SCREEN.

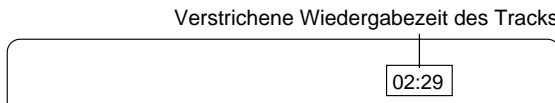

2. Drücken Sie erneut die Taste ON SCREEN.

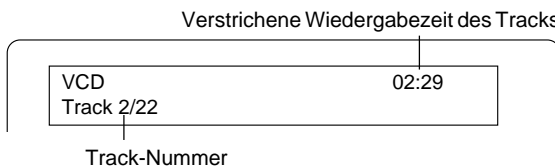

3. Drücken Sie erneut die Taste ON SCREEN, um die Disc-Informationen zu schließen.

Hinweis:

Für Audio-CDs siehe obengenanntes "Beispiel für VCD".

## Auswahl des Bildmodus

Drücken Sie die Taste PICTURE MODE. Bei jedem Drücken der Taste ändert sich der Bildmodus wie folgt:

Standard → Mild → Black and White → ...

## CD-BETRIEB MIT MP3/WMA

### Vor dem Betrieb

Auf diesem Gerät können CDs mit aufgezeichneten Audiodaten, MP3- oder WMA-Dateien (Windows Media Audio) wiedergegeben werden.

- Das Dateisystem entspricht ISO9660 Stufe 1 und Stufe 2.
- Wenn auf der CD sowohl Audio-Tracks als auch MP3-/WMA-Dateien vorhanden sind, werden nur die Audio-Tracks wiedergegeben.
- Abhängig von der Struktur der Dateien kann es 30 Sekunden oder länger dauern, bis das Gerät die MP3-/WMA-Dateien eingelesen hat.
- Dieses Gerät kann bis zu 256 Dateien oder Ordner je Disc erkennen. Eine CD mit 257 oder mehr Dateien oder Ordnern wird von diesem Gerät nicht unterstützt.
- Eine MP3-/WMA-CD kann unter Umständen nicht in der Reihenfolge der Aufnahme wiedergegeben werden.
  1. Verwenden Sie bitte MP3- oder WMA-Software mit einer Funktion zur alphabetischen oder numerischen Aufzeichnung von Daten.
  2. Verzichten Sie auf das Einrichten zahlreicher Unterordner.

Abhängig von den Aufnahmebedingungen ist es jedoch möglich, dass bestimmte CD-R/RWs und MP3-/WMA-CDs nicht wiedergegeben werden können.

Lesen Sie bitte vor der Wiedergabe von MP3- oder WMA-CDs den folgenden Abschnitt.

### MP3-CD

- MP3-Dateien müssen die Dateinamenserweiterung ".MP3" oder ".mp3" besitzen.
- Standard-Abtastfrequenz und -Bitrate:  
MPEG-1 Audio  
32kHz, 44.1kHz, 48kHz  
32kbps ~ 320kbps (konstante Bitrate oder variable Bitrate)
- Die empfohlenen Einstellungen für die qualitativ hochwertige Aufzeichnung des Tons sind eine Abtastfrequenz von 44,1 kHz und eine konstante Bitrate von 128kbps.

### WMA-CD

- Achten Sie beim Erstellen einer WMA-Disc darauf, dass die Copyright-Funktion abgeschaltet ist. DRM-Dateien können nicht wiedergegeben werden.
- WMA-Dateien müssen die Dateinamenserweiterung ".WMA" oder ".wma" besitzen.
- Standard-Abtastfrequenz und -Bitrate:  
WMA Version 7 und 8  
32kHz, 48kbps ~ 64kbps  
44.1kHz, 48kbps ~ 192kbps  
48kHz, 128kbps ~ 192kbps

Microsoft, Windows Media und das Windows-Logo sind in den USA und anderen Staaten bestehende Handelsmarken oder eingetragene Warenzeichen der Microsoft Corporation.

### Einschränkungen bei der Anzeige

- Für die Anzeige stehen die folgenden Zeichen zur Verfügung: Groß- oder Kleinbuchstaben von A bis Z und Zahlen von 0 bis 9.
- Andere Zeichen, außer den oben genannten, werden durch "-" (Bindestrich) ersetzt.

Hinweis:

Eine CD ohne Musikdaten oder MP3-/WMA-Dateien kann nicht wiedergegeben werden.



## Wiedergabe von MP3-/WMA-CDs

- Legen Sie die MP3-/WMA-CD ein.

Auf dem Display wird der Schriftzug "FILE" eingeblendet und es erscheint eine Inhaltsangabe des ersten Verzeichnisses auf dem Bildschirm.

Beispiel:

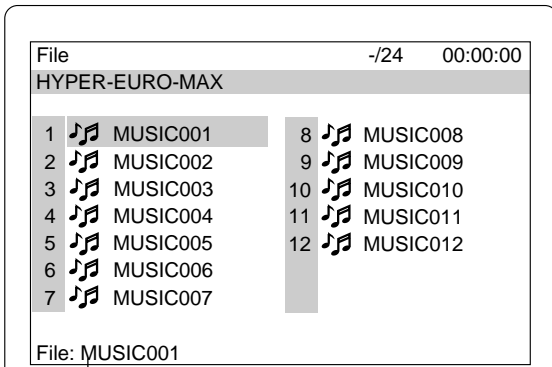

Dateiinformatoren

- Drücken Sie die Tasten ▲, ►, ▼ oder ◀, um das Markierungsfeld auf die gewünschte Datei zu verschieben.
  - Um zum nächsten oder vorherigen Verzeichnis zu gelangen, drücken Sie die Tasten ▲, ►, ▼ oder ◀.
  - Um zum vorherigen Verzeichnis zurückzugelangen, drücken Sie die Taste RETURN.
  - Wenn bei bestimmten Discs die Taste MENU gedrückt wird, wird die Anzeige zum ersten Verzeichnis zurückgeschaltet.
- Drücken Sie die Taste ENTER oder ► (Wiedergabe), um die Wiedergabe zu beginnen. Die Schriftfarbe im markierten Feld ändert sich in grün. Auf dem Display erscheint der Schriftzug "MP3" oder "WMA". Beispiel: (das zweite Verzeichnis)

Verstrichene Wiedergabezeit der aktuellen Datei  
Gesamtzahl der Dateien  
Aktuelle Dateinummer

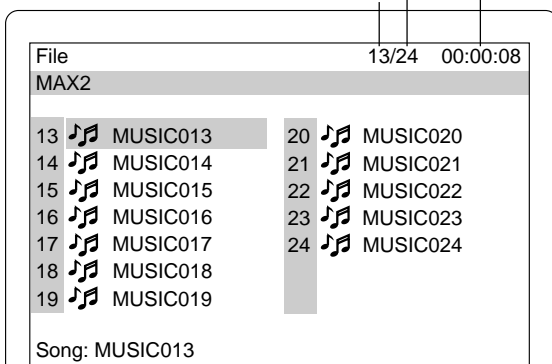

Drücken Sie die Taste ■, um die Wiedergabe zu stoppen.

### Wenn auf der Disc gemischte Dateien der Typen MP3, WMA und JPEG vorhanden sind...

- Wenn Sie bei einer MP3- oder WMA-Datei beginnen, gibt das Gerät sowohl MP3- als auch WMA-Dateien wieder. Allerdings überspringt das Gerät automatisch die JPEG-Dateien.
- Wenn Sie bei einer JPEG-Datei beginnen, gibt das Gerät die JPEG-Dateien wieder. Allerdings überspringt das Gerät automatisch sowohl die MP3- als auch die WMA-Dateien.

## CD-BETRIEB MIT BILDDATEIEN

Sie können digitale Bilder im KODAK Picture- oder JPEG-Format betrachten.

- Das Dateisystem entspricht ISO9660 Stufe 1 und Stufe 2.
- Wenn auf der CD sowohl Audio-Tracks als auch JPEG-Dateien vorhanden sind, werden nur die Audio-Tracks wiedergegeben.
- Bedingt durch die Bauweise würde es ansonsten mindestens 30 Sekunden dauern, bis das Gerät die JPEG-Dateien gelesen hat.
- Dieses Gerät kann bis zu 256 Dateien oder Ordner je Disc erkennen. Eine CD mit 257 oder mehr Dateien oder Ordnern wird von diesem Gerät nicht unterstützt.
- JPEG-CDs können unter Umständen nicht in der Reihenfolge der Aufnahme wiedergegeben werden.
- JPEG-Dateien müssen die Dateinamenserweiterung ".JPG" oder ".jpg" besitzen.
- JPEG-Bildauflösung bis zu 5760 x 3840 Pixel.

### Wiedergabe von KODAK Picture-CDs

Mit KODAK Picture-CD ist es leicht, Ihre Fotos von einem herkömmlichen Film in Bilddateien zu verwandeln, die Sie von Ihrem Computer als E-Mail verschicken oder auf dem Gerät betrachten können.

Bringen Sie einfach Ihren Film zur Entwicklung und kreuzen Sie das Kästchen für eine KODAK Picture-CD an. Wie gewöhnlich erhalten Sie Ihre Abzüge und Negative und zusätzlich eine spezielle CD, die Ihre Bilder und eine Software zum Betrachten, Bearbeiten und gemeinsamen Nutzen der Fotos auf Ihrem Rechner sowie zum Betrachten der Bilder auf dem Gerät enthält.

- Legen Sie die KODAK Picture-CD ein.

Auf dem Display erscheint der Schriftzug "PHOTO" und auf dem Bildschirm werden die ersten Miniaturbilder (maximal 9 Bilder) angezeigt.

Beispiel:

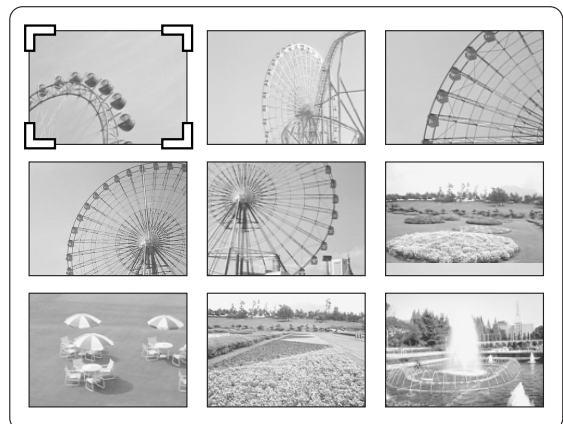

- Drücken Sie die Tasten ▲, ►, ▼ oder ◀, um den Cursor auf das gewünschte Bild zu verschieben.
  - Um zu den nächsten oder vorherigen Miniaturbildern zu gelangen, drücken Sie die Taste ►► oder ◀◀.
- Drücken Sie die Taste ENTER oder die Taste ► (Wiedergabe), um den Diavortrag bei dem gewählten Bild zu beginnen.

Drücken Sie während der Wiedergabe die Taste ■, um den Diavortrag zu unterbrechen. Drücken Sie die Taste ► (Wiedergabe) (oder ■), um die Wiedergabe fortzusetzen.

Wenn das Bild auf dem Kopf oder auf der Seite stehend angezeigt wird,

- Drücken Sie gegebenenfalls die Taste ■.
- Drücken Sie mehrmals die Tasten SHIFT + 1 ANGLE, bis das Bild richtig herum angezeigt wird. "↺90°", "↻180°", "↻270°" oder "Normal" wird kurz auf dem Bildschirm angezeigt.
- Drücken Sie die Taste ► (Wiedergabe) (oder ■), um zum nächsten Bild zu springen und den Diavortrag fortzusetzen.

Wenn Sie während dem Diavortrag die Taste ►► oder ◀◀ drücken, wird das folgende oder das vorherige Bild angezeigt.

Nach der Anzeige des letzten Bilds werden die letzten Miniaturbilder eingeblendet.

- Drücken Sie die Taste ■, um den Diavortrag zu stoppen. Die Miniaturbilder werden angezeigt.
- Wenn während dem Diavortrag die Taste TOP MENU gedrückt wird, werden die Miniaturbilder angezeigt.

Hinweis:

Die Disc dreht sich, während die Miniaturbilder angezeigt werden. Drücken Sie die MENU-Taste, um die Disc anzuhalten.

Wenn Sie die Taste MENU drücken, wird die Liste der Dateien angezeigt.

Beispiel:

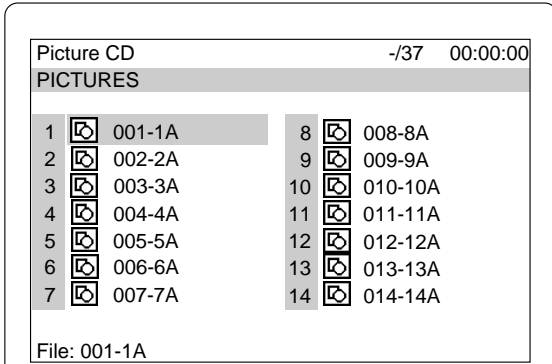

Gehen Sie folgendermaßen vor, um den Diavortrag von der Dateiliste zu starten:

1. Drücken Sie die Taste ▲, ►, ▼ oder ◀, um die gewünschte Datei auszuwählen.
2. Drücken Sie die Taste ENTER oder die Taste ► (Wiedergabe), um den Diavortrag zu beginnen.

Die Dateiliste wird nach der Wiedergabe des letzten Bilds eingeblendet.

Hinweis:

- Die FUJICOLOR-CD kann verwendet werden.
- Abhängig von den Aufnahmebedingungen ist es möglich, dass bestimmte Discs nicht wiedergegeben werden können.

KODAK und "Picture CD" sind eingetragene Warenzeichen der Eastman Kodak Company.

## Wiedergabe von JPEG-CDs

Sie können auch digitale Bilder im JPEG-Format betrachten, die Sie auf Ihrem Rechner erstellt haben.

- Abhängig von den Aufnahmebedingungen ist es möglich, dass bestimmte JPEG-Dateien nicht wiedergegeben werden können.

1. Legen Sie die JPEG-CD ein.

Auf dem Display wird der Schriftzug "FILE" eingeblendet und es erscheint die Liste der Dateien.

Beispiel:

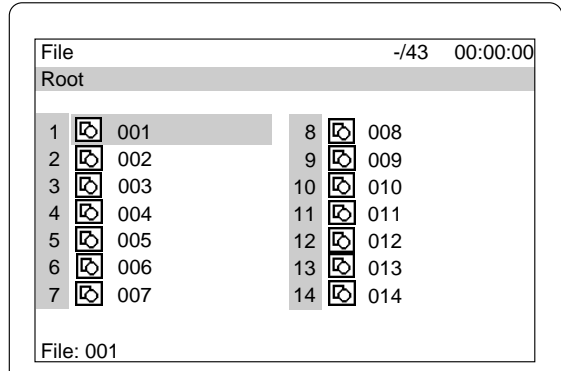

2. Drücken Sie die Taste ▲, ►, ▼ oder ◀, um die gewünschte Datei auszuwählen.

3. Drücken Sie die Taste ENTER oder die Taste ► (Wiedergabe), um den Diavortrag bei der gewählten Datei zu beginnen. Auf dem Display erscheint der Schriftzug "PHOTO".

Die Dateiliste wird nach der Wiedergabe der letzten Datei eingeblendet.

- Drücken Sie die Taste ■, um den Diavortrag zu stoppen. Es erscheint die Liste der Dateien.

### Bildvergrößerungsfunktion

1. Drücken Sie bei dem gewünschten Bild die Taste ■ (KODAK Picture-CD und JPEG-CD).
2. Drücken Sie die Tasten SHIFT + 3 ZOOM.
3. Drücken Sie die Taste ▲, ►, ▼ oder ◀ und daraufhin die Taste ENTER, oder drücken Sie die Zifferntaste. Das Bild wird vergrößert.
4. Drücken Sie die Taste ► (Wiedergabe), um den Diavortrag fortzusetzen.

# ANFANGSEINSTELLUNGEN FÜR DVD

Sobald die Anfangseinstellungen vorgenommen wurden, kann das Gerät immer unter den gleichen Bedingungen betrieben werden. Die Einstellungen bleiben im Speicher erhalten, bis diese geändert werden, auch wenn die Stromzufuhr unterbrochen wird.

## Einstellen der Sprache

1. Drücken Sie in angehaltenem Zustand die Taste SETUP. Der Setup-Bildschirm erscheint und "Language" ist markiert.

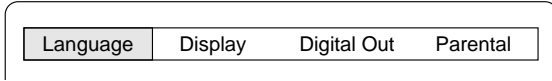

2. Drücken Sie die Taste ENTER. Der Bildschirm "Language" erscheint.
3. Drücken Sie die Taste ▼ oder ▲, um das Element auszuwählen (markiert).

Beispiel: Einstellung der "OSD" (Bildschirmanzeige)

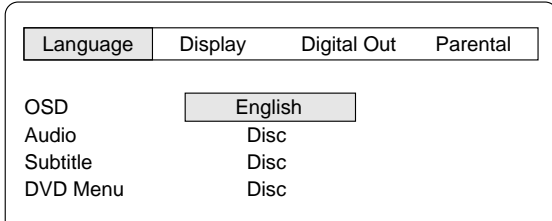

Die "OSD"-Einstellung gilt auch für die VCD- und die CD-Wiedergabe.

4. Drücken Sie die Taste ENTER. Das Untermenü erscheint.  
Beispiel:

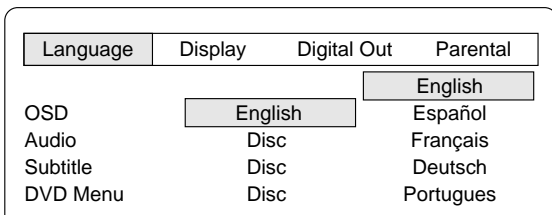

5. Drücken Sie die Taste ▼ oder ▲, um die Sprache auszuwählen (markiert).
6. Drücken Sie die Taste ENTER. Die gewählte Sprache bleibt erhalten.
7. Wiederholen Sie die Schritte 3 - 6 für andere Elemente.  
Hinweis:  
Wenn "Others" (Andere) markiert ist, geben Sie den Sprachencode ein. (Siehe "LISTE DER SPRACHENCODES" auf Seite 36.)
8. Drücken Sie die Taste ▲, um zurück zum Setup-Bildschirm zu springen (oder drücken Sie die Taste SETUP, um den Setup-Bildschirm zu verlassen).

Hinweis:

- Die Sprache eines Audio-Soundtracks kann nicht umgeschaltet werden, wenn auf der Disc nur eine Sprache aufgezeichnet wurde.
- Bei der Wiedergabe einer DVD-Disc zeigt das Gerät automatisch die vorgewählte Untertitel-Sprache an, wenn diese auf der Disc enthalten ist.

- **In dieser Bedienungsanleitung sind die Meldungen der Bildschirmanzeige auf Englisch wiedergegeben. Wenn Sie die Sprache geändert haben, befolgen Sie bitte die Bildschirmanzeigen in der gewählten Sprache.**
- **Änderungen der Bildschirmanzeigen zur technischen Verbesserung vorbehalten.**

## Einstellen der Anzeige

1. Drücken Sie in angehaltenem Zustand die Taste SETUP. Der Setup-Bildschirm erscheint.

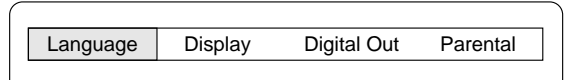

2. Drücken Sie die Taste ► (Richtungspfeiltaste), um "Display", auszuwählen, drücken Sie dann die Taste ENTER. Das Bildschirmfenster "Display" wird geöffnet.

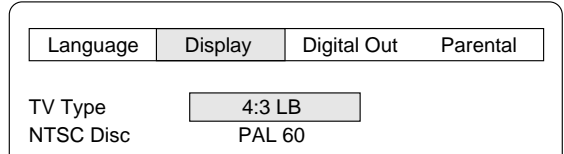

3. Drücken Sie die Taste ▼ oder ▲, um das Element auszuwählen (markiert), drücken Sie dann die Taste ENTER. Das Untermenü erscheint.

Beispiel: Auswahl von "TV Type"

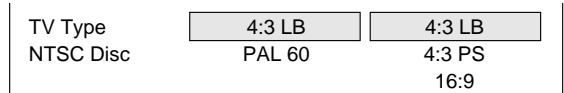

4. Drücken Sie die Taste ▼ oder ▲, um das Untermenü auszuwählen (markiert).

Beispiel: Auswahl von "TV Type: 4:3 PS"

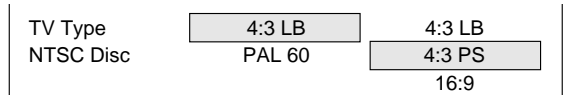

5. Drücken Sie die Taste ENTER. (In diesem Beispiel bleibt "TV Type: 4:3 PS" eingestellt.)
6. Wiederholen Sie die Schritte 3 - 5 für andere Elemente.
7. Drücken Sie die Taste ▲, um zurück zum Setup-Bildschirm zu springen (oder drücken Sie die Taste SETUP).

### TV Type (TV-Typ):

Wählen Sie die passende Einstellung für die Größe Ihres Fernsehbildschirms aus.

#### 4:3 LB (Standardformat):

Wählen Sie diese Option, wenn ein herkömmliches Fernsehgerät angeschlossen ist. Wenn eine Disc im Breitbildformat wiedergegeben wird, erscheint oben und unten auf dem Bildschirm ein schwarzes Band (Abb. 20).

#### 4:3 PS (Panscan):

Wählen Sie diese Option, wenn ein herkömmliches Fernsehgerät angeschlossen ist. Wenn eine Disc im Breitbildformat wiedergegeben wird, werden die Bilder auf den Bildschirm Ihres Fernsehgeräts zugeschnitten. Die seitliche Bildkanten links und rechts werden abgeschnitten (Abb. 21).

#### 16:9 :

Wählen Sie diese Option, wenn ein Fernsehgerät im Breitbildformat angeschlossen ist. Wiedergabe in der Größe "FULL" (Abb. 22). (Außerdem ist die Einstellung des Breitbild-Fernsehgeräts in die Betriebsart "FULL" erforderlich.)

Hinweis:

- Die Bildschirmgröße kann abhängig von der verwendeten Disc verschieden sein.
- Wenn Sie bei der Wiedergabe einer Disc im Breitbildformat die Größe "16:9" wählen, um nicht die schwarzen Streifen auf dem Bildschirm zu sehen, kann das Bild unter Umständen leicht verzerrt wiedergegeben werden.
- Bei manchen Discs bleiben die schwarzen Streifen auch bei der Wiedergabe im "4:3 PS"-Modus auf dem Bildschirm sichtbar.

### NTSC-Disc:

Wählen Sie das Format des Video-Ausgangssignals auf "PAL 60" oder "NTSC", wenn NTSC-Discs wiedergegeben werden.

## Einstellung des Digitalausgangs

Wenn die optische Ausgangsbuchse OPT. DIGITAL OUT mit dem Verstärker verbunden ist, muss folgende Einstellung vorgenommen werden:

1. Drücken Sie in angehaltenem Zustand die Taste SETUP. Der Setup-Bildschirm erscheint.

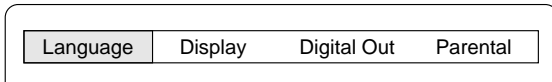

2. Drücken Sie die Taste ► (Richtungspfeiltaste), um "Digital Out" auszuwählen, drücken Sie dann die Taste ENTER. Der Bildschirm "Digital Out" erscheint.

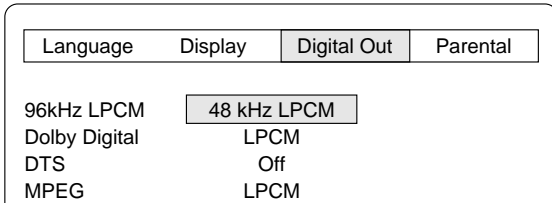

3. Drücken Sie die Taste ▼ oder ▲, um das Element auszuwählen (markiert), drücken Sie dann die Taste ENTER. Das Untermenü erscheint.

Beispiel: Einstellung von "Dolby Digital"

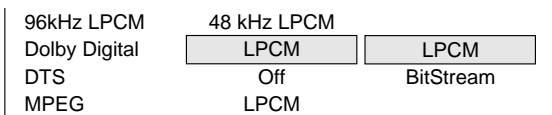

Die "MPEG"-Einstellung gilt auch für die VCD-Wiedergabe.

4. Drücken Sie die Taste ▼ oder ▲, um das Untermenü auszuwählen (markiert).

Beispiel: Zur Auswahl von "Dolby Digital: BitStream"

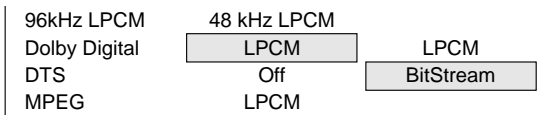

5. Drücken Sie die Taste ENTER. (In diesem Beispiel bleibt "Dolby Digital: BitStream" erhalten.)
6. Wiederholen Sie die Schritte 3 - 5 für andere Elemente.
7. Drücken Sie die Taste ▲, um zurück zum Setup-Bildschirm zu springen (oder drücken Sie die Taste SETUP).

### 96kHz LPCM (96kHz Liner Pulse Code Modulation):

Wenn Ihr Verstärker für eine Sampling-Rate von 96kHz geeignet ist, wählen Sie "96kHz LPCM". Wenn nicht, wählen Sie "48kHz LPCM".

Hinweis:

- Bei der Wiedergabe von DVDs, die mit 96kHz LPCM aufgenommen wurden, gibt es keine digitale Ausgabe.
- Allerdings wird der Originalton wiedergegeben, wenn DVDs ohne Kopierschutz abgespielt werden.

### Dolby Digital:

Wenn Ihr Verstärker einen Dolby Digital – Decoder besitzt, wählen Sie "BitStream" aus. Wenn nicht, wählen Sie "LPCM".

### DTS:

Wenn Ihr Verstärker einen DTS–Decoder besitzt, wählen Sie "On". Wenn nicht, wählen Sie "Off".

### MPEG (Moving Picture Expert Group):

Wenn Ihr Verstärker einen MPEG-2 – Decoder besitzt, wählen Sie "BitStream" aus. Wenn nicht, wählen Sie "LPCM".

## Einstellen der Kindersicherung

1. Drücken Sie in angehaltenem Zustand die Taste SETUP. Der Setup-Bildschirm erscheint.

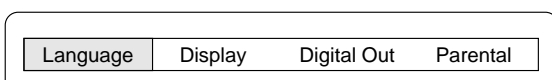

2. Drücken Sie die Taste ► (Richtungspfeiltaste), um "Parental" (Kindersicherung) auszuwählen, drücken Sie dann die Taste ENTER. Das Bildschirmfenster "Parental" (Kindersicherung) wird geöffnet.

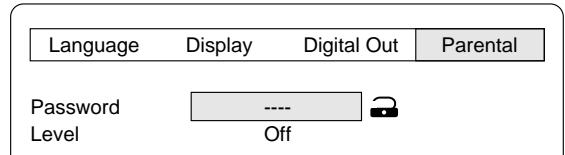

3. Drücken Sie die Taste ▼, um "Password" zu überspringen: "----" und wählen Sie "Level".

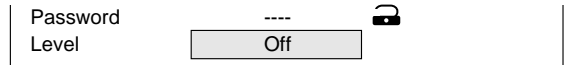

4. Drücken Sie mehrfach die Taste ENTER, um die Stufe der Kindersicherung auszuwählen ("Level: Off, 1 ~ 8").  
Beispiel: Einstellung von "Level 1"

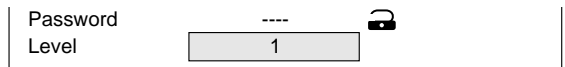

5. Drücken Sie die Taste ▲, um zurück auf "Password zu gehen: ----".
6. Geben Sie eine Zahl mit 4 Ziffern ein.



Hinweis:

Wenn Sie sich bei der Eingabe vertippen, drücken Sie die Taste CLEAR.

7. Drücken Sie die Taste ENTER. Das Kennwort ist jetzt eingestellt.



Hinweis:

Wenn Sie kein Kennwort eingeben, funktioniert die Kindersicherung nicht und es wird zurück auf die Anfangseinstellungen geschaltet.

8. Drücken Sie die Taste SETUP. Der Setup-Bildschirm verschwindet.

## Kindersicherung

Die MPAA-Richtlinie (Motion Picture Association of America) der Vereinigung der amerikanischen Filmproduzenten ist ein Einstufungssystem, das vorbeugende Warnungen an Eltern über den Inhalt von Filmen ausspricht.

Die Stufen der Kindersicherung entsprechen dem im folgenden wiedergegebenen Einstufungssystem der MPAA (in Klammern die entsprechenden Einstufungen der Freiwilligen Selbstkontrolle (FSK)).  
Stufe 7: NC-17 (Nicht unter 17 Jahren, auch nicht mit Begleitung (FSK 18))  
Stufe 6: R (Personen unter 17 Jahren nur mit volljährigem Begleiter (FSK 16/18))

Stufe 4: PG-13 (Elterliche Kontrolle dringend angeraten)  
Stufe 3: PG (Elterliche Kontrolle empfehlenswert (FSK 6))  
Stufe 1: G (Ohne Altersfreigabe)

Einige DVD-Discs enthalten eine Freigabestufe, die es den Eltern ermöglicht, das Abspielen durch Kinder zu verhindern. Dieses Gerät ist mit einer Kennwortabfrage ausgerüstet, um zu verhindern, dass Kinder diese Freigabestufe verändern können.

Es können keine DVD-Discs mit einer höheren Freigabestufe wiedergegeben werden, als von Ihnen selbst festgelegt, außer wenn die Kindersicherung abgeschaltet wird.

Wenn Sie beispielsweise Stufe "5" wählen, gibt das Gerät keine Discs mit der Einstufung "6", "7" oder "8" wieder. Die Informationen hierüber erscheinen auf dem Bildschirm des Fernsehgeräts.

### Wenn Sie Ihr Kennwort vergessen...

Geben Sie "788444" ein, auch wenn 4 Leerstellen für die Zifferneingabe "----" erscheinen und drücken Sie dann die Taste ENTER, um das derzeitige Kennwort zu löschen. Geben Sie ein neues Kennwort ein und legen Sie die Freigabestufe der Kindersicherung neu fest.

Hinweis:

Nicht alle DVD-Discs reagieren auf die Einstellungen der Kindersicherung. Überzeugen Sie sich, dass diese Funktion bei Ihren DVD-Discs funktioniert.

## LISTE DER SPRACHENCODES

Geben Sie die betreffende Codenummer für die Anfangseinstellungen "Audio", "Subtitle" und "DVD Menu" ein.

Code	Abkürzung der Sprach	Sprache	Code	Abkürzung der Sprach	Sprache	Code	Abkürzung der Sprach	Sprache
6565	aa	Afar	7369	ie	Interlingue	8278	rn	Kirundi
6566	ab	Abchasisch	7375	ik	Inupiak	8279	ro	Rumänisch
6570	af	Afrikaans	7378	in	Indonesisch	8285	ru	Russisch
6577	am	Amharisch	7383	is	Isländisch	8287	rw	Kinyarwanda
6582	ar	Arabisch	7384	it	Italienisch	8365	sa	Sanskrit
6583	as	Assamesisch	7387	iw	Hebräisch	8368	sd	Sindhi
6589	ay	Aymarisch	7465	ja	Japanisch	8371	sg	Sangro
6590	az	Aserbaidshanisch	7473	ji	Jiddisch	8372	sh	Serbo-Kroatisch
6665	ba	Baschkirisch	7487	jw	Javanisch	8373	si	Singhalesisch
6669	be	Weissrussisch	7565	ka	Georgisch	8375	sk	Slowakisch
6671	bg	Bulgarisch	7575	kk	Kazachisch	8376	sl	Slowenisch
6672	bh	Biharisch	7576	kl	Grönländisch	8377	sm	Samoanisch
6673	bi	Bislama	7577	km	Kambodschanisch	8378	sn	Shona
6678	bn	Bengalisch; Bangla	7578	kn	Kanadisch	8379	so	Somali
6679	bo	Tibetanisch	7579	ko	Koreanisch	8381	sq	Albanisch
6682	br	Bretonisch	7583	ks	Kashmiri	8382	sr	Serbisch
6765	ca	Katalanisch	7585	ku	Kurdisch	8383	ss	Siswati
6779	co	Korsisch	7589	ky	Kirgisisch	8384	st	Sesotho
6783	cs	Tschechisch	7665	la	Latein	8385	su	Sundanesisch
6789	cy	Walisisch	7678	ln	Lingala	8386	sv	Schwedisch
6865	da	Dänisch	7679	lo	Laotisch	8387	sw	Swahili
6869	de	Deutsch	7684	lt	Litauisch	8465	ta	Tamil
6890	dz	Bhutani	7686	lv	Lettisch	8469	te	Telugu
6976	el	Griechisch	7771	mg	Malagassisch	8471	tg	Tajik
6978	en	Englisch	7773	mi	Maori	8472	th	Thailändisch
6979	eo	Esperanto	7775	mk	Mazedonisch	8473	ti	Tigrinya
6983	es	Spanisch	7776	ml	Malayalasisch	8475	tk	Turkmenisch
6984	et	Estisch	7778	mn	Mongolisch	8476	tl	Tagalogisch
6985	eu	Baskisch	7779	mo	Moldawisch	8478	tn	Setswanaisch
7065	fa	Persisch	7782	mr	Marathi	8479	to	Tongaisch
7073	fi	Finnisch	7783	ms	Malayisch	8482	tr	Türkisch
7074	fj	Fidschi	7784	mt	Maltesisch	8483	ts	Tsonga
7079	fo	Faerösisch	7789	my	Burmesisch	8484	tt	Tatarisch
7082	fr	Französisch	7865	na	Nauruisch	8487	tw	Twi
7089	fy	Friesisch	7869	ne	Nepalesisch	8575	uk	Ukrainisch
7165	ga	Irish	7876	nl	Holländisch	8582	ur	Urdu
7168	gd	Schottisch-Gälisch	7879	no	Norwegisch	8590	uz	Usbekisch
7176	gl	Galizisch	7967	oc	Occitan	8673	vi	Vietnamesisch
7178	gn	Guaranisch	7977	om	(Afan) Oromo	8679	vo	Volapük
7185	gu	Guaratisch	7982	or	Oriya	8779	wo	Wolof
7265	ha	Hausa	8065	pa	Punjab	8872	xh	Xhosa
7273	hi	Hindi	8076	pl	Polisch	8979	yo	Yoruba
7282	hr	Kroatisch	8083	ps	Paschtu	9072	zh	Chinesisch
7285	hu	Ungarisch	8084	pt	Portugiesisch	9085	zu	Zulu
7289	hy	Armenisch	8185	qu	Quechua			
7365	ia	Interlingua	8277	rm	Rätoromanisch			

## WIEDERGABE VON ANDEREN QUELLEN

1. Drücken Sie die Taste FUNCTION, um "AUX" auszuwählen.
2. Die mit dem Zusatzgerät gelieferte Bedienungsanleitung befolgen.

## HÖREN VON RADIOSENDUNGEN

Drücken Sie zum Einschalten des Geräts und zum Abhören des zuletzt empfangenen Senders die Taste TUNE/BAND.

### Automatische / Manuelle Senderabstimmung

1. Drücken Sie die Taste TUNE/BAND, um FM (UKW) oder AM (MW) auszuwählen.

2. **Automatische Senderabstimmung**

Drücken Sie für mindestens 1 Sekunde die Taste TUNE/PTY "+" oder "-", um einen Sender einzustellen. Das Gerät führt einen Suchlauf in der gewählten Richtung im Frequenzband durch und stellt den nächsten empfangbaren Sender ein. Drücken Sie erneut die Taste, um den Sendersuchlauf fortzusetzen.

**Manuelle Senderabstimmung**

Drücken Sie kurz auf die Taste TUNE/PTY "+" oder "-" bis die gewünschte Frequenz angezeigt wird.

103.25 MHz

### Voreinstellung von Festsendern

Es können bis zu 24 UKW- und 12 MW-Sender als Festsender voreingestellt werden.

#### Automatische Sendervoreinstellung (APT)

1. Drücken Sie die Taste TUNE/BAND, um FM (UKW) oder AM (MW) auszuwählen.
2. Halten Sie die Taste PROGRAM/RANDOM mindestens drei Sekunden lang heruntergedrückt. Die Anzeige "PROG." beginnt zu blinken. Die automatische Senderabstimmung ist eingestellt und die automatische Voreinstellung der Festsender beginnt am unteren Ende des Frequenzbands. Wenn 24 UKW- oder 12 MW-Sender voreingestellt wurden oder das obere Ende des Frequenzbands erreicht wurde, wird die automatische Sendervoreinstellung angehalten. Die Anzeige "PROG." verschwindet und der auf Kanal 1 gespeicherte Festsender wird wiedergegeben.
3. Befolgen Sie zum Voreinstellen der Sender auf dem anderen Frequenzband die oben genannten Schritte.

Hinweis:

Wenn die APT-Funktion aktiviert wird, werden alle zuvor programmierten Sender des Frequenzbands gelöscht und die neuen Sender werden eingespeichert.

#### Manuelle Sendervoreinstellung

1. Stellen Sie den zu speichernden Sender ein, wie im Abschnitt "Automatische / Manuelle Senderabstimmung" beschrieben.
2. Drücken Sie die Taste PROGRAM/RANDOM.

103.25 MHz

3. Während die Anzeige "PROG." blinkt, drücken Sie die Taste PRESET "+" oder "-", um den Kanal zu wählen, der gespeichert werden soll.

- Außerdem können auch die Zifferntasten verwendet werden. Beispiel: Drücken Sie die Taste 9.

103.25 MHz

4. Drücken Sie die Taste ENTER, während die Anzeige "PROG." blinkt.
  - In diesem Beispiel wurde der UKW-Sender "103.25 MHz" auf UKW-Kanal 9 gespeichert.

103.25 9  
PROG.



103.25 MHz

5. Wiederholen Sie die oben beschriebenen Schritte, um weitere Festsender hinzuzufügen.
  - Wenn ein neuer Sender gespeichert wird, wird der zuvor gespeicherte Festsender auf diesem Kanal gelöscht.

### Wiedergabe von Festsendern

1. Drücken Sie die Taste TUNE/BAND, um FM (UKW) oder AM (MW) auszuwählen.
2. Drücken Sie kurz die Taste PRESET "+" oder "-", um den gewünschten Kanal aufzurufen.
  - Außerdem können auch die Zifferntasten verwendet werden. Beispiel: Drücken Sie die Taste 9 und dann ENTER.

#### Festsender-Suchlauf

1. Drücken Sie die Taste TUNE/BAND, um FM (UKW) oder AM (MW) auszuwählen.
2. Halten Sie die Taste PRESET "+" (▶▶) mindestens 1 Sekunde lang heruntergedrückt. Die Nummer des Kanals wird eingeblendet. Jeder Festsender wird 5 Sekunden lang wiedergegeben.
3. Wenn der gewünschte Sender eingestellt ist, drücken Sie erneut die Taste PRESET "+" (▶▶), um den Sender weiter zu empfangen.

### Empfang von UKW-Stereosendungen

Prüfen Sie, dass nicht "MONO" angezeigt wird. Wenn auf der Anzeige "MONO" erscheint, drücken Sie die Tasten SHIFT + RDS, um die "MONO"-Anzeige abzuschalten.

Bei Empfang einer UKW-Stereosendung erfolgt die Wiedergabe dann in Stereo.

- Wenn das Signal eines UKW-Senders schwach und der Empfang schlecht ist, drücken Sie die Tasten SHIFT + RDS, um in den MONO-Betrieb zu wechseln. Der Empfang kann dadurch verbessert werden, aber der Ton kann nur in Mono gehört werden.

### Wenn Frequenzhiebstörungen wahrgenommen werden

Während dem Empfang von Radiosendern ist manchmal ein schrilles Geräusch zu hören, das als "Frequenzhieb" bezeichnet wird. Wenn dies zutreffen sollte:

Drücken Sie die Taste 0 auf der Fernbedienung gleichzeitig mit der Taste ■ am Hauptgerät, um "bc-A" oder "bc-B" auszuwählen. Entscheiden Sie sich für die Einstellung, die das beste Ergebnis aufweist.

#### Ändern der MW-Empfangsfrequenzen

Es ist nicht nötig, diesen Vorgang in europäischen Ländern auszuführen.

1. Drücken Sie die Taste TUNE/BAND, um "AM" (MW) auszuwählen.
2. Drücken Sie die Taste PROGRAM/RANDOM auf der Fernbedienung gleichzeitig mit der Taste ■ am Hauptgerät.

522 - 1611 kHz (9-kHz-Schritte) ↔ 520 - 1610 kHz (10-kHz-Schritte)

## Empfang von RDS-Sendern auf UKW

Das RDS-System (Radio Data System) ermöglicht den UKW-Sendern das Übertragen von Signalen, die zusätzlich zum normalen Programmsignal gesendet werden. Beispielsweise übertragen die Sender Ihren Sendernamen und Informationen über die Art des Programms (z.B. Sport, Musik, usw.).

Wenn UKW-Sender eingestellt sind, die diesen RDS-Service bieten, wird automatisch der "PS" RDS-Modus gewählt und der Name des Senders wird auf dem Display eingeblendet.

Hinweis:

- Einige UKW-Sender bieten keinen RDS-Service.
- RDS funktioniert unter Umständen nicht einwandfrei, wenn die Stärke des Signals zu schwach ist.
- RDS steht bei MW-Sendern nicht zur Verfügung.

### Auswahl des RDS-Modus

Drücken Sie während der Wiedergabe eines UKW-Senders auf die Taste RDS. Bei jedem Drücken der Taste ändert sich der Anzeigemodus wie folgt:

PS → PTY → RT → Frequenz

#### PS (Programm-Service)

Der Name des Senders wird angezeigt. Wenn kein PS-Signal empfangen wird, wird "NO PS" eingeblendet und danach die Frequenz des Senders angezeigt.

#### PTY (Programmtyp)

Der Programmtyp der Sendung wird angezeigt. Wenn kein PTY-Signal empfangen wird, wird "NO PTY" eingeblendet und danach der Name oder die Frequenz des Senders angezeigt.

#### RT (Radiotext)

Vom Sender übertragene Textmitteilungen werden angezeigt. Wenn kein RT-Signal empfangen wird, wird "NO RT" eingeblendet.

#### Frequenz

Senderfrequenz (kein RDS-Service)

Nach einigen Sekunden wird der Programmservice-Modus wiederholt, wenn das RDS-Signal empfangen wird.

### Suche eines Festsenders nach PTY-Programmarten-Klassifizierung

Eine Sendung einer bestimmten Programmart kann durch die Angabe der PTY-Codes gefunden werden.

1. Drücken Sie während der Wiedergabe einer UKW-Sendung auf die Taste RDS, um "PTY" auszuwählen.
2. Drücken Sie innerhalb von 2 Sekunden die Taste TUNE/PTY "+" oder "-", um den gewünschten PTY-Code auszuwählen. Der PTY-Code ändert sich, wie im Folgenden dargestellt:

NEWS: Nachrichten

AFFAIRS: Aktuelle Wirtschaftsnachrichten

INFO: Informationen

SPORT: Sport

EDUCATE: Bildung

DRAMA: Theater

CULTURE: Kultur

SCIENCE: Wissenschaft

VARIED: Verschiedenes

POP M: Popmusik

ROCK M: Rockmusik

EASY M: Leichte Musik

LIGHT M: Leichte klassische Musik

CLASSICS: Ernste klassische Musik

OTHER M: Andere Musik

WEATHER: Wetter

FINANCE: Finanzwesen

CHILDREN: Kinderprogramme

SOCIAL: Gesellschaftliche Angelegenheiten

RELIGION: Religion

PHONE IN: Sendungen mit telefonischer Hörerbeteiligung

TRAVEL: Reise

LEISURE: Freizeit

JAZZ: Jazz-Musik

COUNTRY: Country-Musik

NATION M: Landestypische Musik

OLDIES: Oldies

FOLK M: Folkloristische Musik

DOCUMENT: Dokumentarische Sendungen

TEST: Alarmtest

ALARM: Alarm

(oder in umgekehrter Reihenfolge)

3. Drücken Sie innerhalb von 10 Sekunden die Taste PTY CHK (▶▶). Das Gerät durchsucht die 24 Festsender, stoppt den Suchlauf, wenn eine Sendung mit dem gewählten PTY-Code gefunden wurde und stellt diesen Sender ein.
  - Um den Suchlauf nach dem ersten Stopp fortzusetzen, drücken Sie innerhalb von 10 Sekunden erneut die Taste PTY CHK (▶▶).
  - Wenn keine entsprechende Sendung gefunden wurde, wird der ursprünglich eingestellte Sender wiedergegeben.

Drücken Sie die Taste ■, um die Suche abzubrechen.

## TIMER FÜR DIE EINSCHLAFZEIT

Der Sleep-Timer schaltet das Gerät automatisch ab, nachdem ein voreingestellter Zeitraum verstrichen ist. Eine Minute vor dem Abschalten des Geräts wird die Lautstärke allmählich verringert (ausgeblendet). Es stehen 4 Zeiteinstellungen zur Wahl: 30, 60, 90 und 120 Minuten.

Drücken Sie mehrmals die Taste SHIFT +6 SLEEP, um die gewünschte Einschlafzeit auszuwählen. "SLEEP" und die gewählte Zeit blinken auf dem Display. Nach einigen Sekunden wird die ursprüngliche Anzeige des Displays wiederhergestellt und die Helligkeit der Anzeige wird verringert. "SLEEP" blinkt.

### Überprüfen der verbleibenden Einschlafzeit

Drücken Sie einmal die Tasten SHIFT +6 SLEEP. Nach einigen Sekunden wird die ursprüngliche Display-Anzeige wiederhergestellt.

### Abschalten des eingeschalteten Einschlafzeit-Timers

Drücken Sie die Tasten SHIFT + 6 SLEEP, bis "SLEEPOFF" angezeigt wird. Der Timer wird auch abgeschaltet, wenn das Gerät abgeschaltet wird.

## WARTUNG

### Reinigen der Linse des DVD-Spielers

Die Linse sollte in keinem Fall berührt werden. Wenn sich Staub auf der Linse befindet, mit einem Objektiv-Blasebalg für Kameras entfernen (Abb. 23). Befragen Sie hierzu Ihren Fachhändler.

### Säubern des Geräts

Säubern Sie die Außenseite des Geräts mit einem sauberen, weichen Tuch, das mit lauwarmem Wasser befeuchtet ist. Verwenden Sie kein Benzin, Verdünner oder Alkohol, da diese Substanzen die Oberfläche des Geräts beschädigen.

## LEITFADEN FÜR DIE FEHLERSUCHE

Wenn Sie Probleme mit dem Betrieb des Geräts haben, obwohl Sie die Anweisungen der Bedienungsanleitung befolgt haben, suchen Sie das SYMPTOM in der linken Spalte der folgenden Tabelle. Lesen Sie die entsprechende Spalte mit der MÖGLICHEN URSACHE und ABHILFE, um das Problem ausfindig zu machen und zu beseitigen.

SYMPTOM	MÖGLICHE URSACHE	ABHILFE
Kein Bild.	Die falsche Funktion wurde ausgewählt.	Wählen Sie die richtige Funktion aus.
	Es wurde keine Disc eingelegt oder eine nicht abspielbare Disc wurde eingelegt.	Legen Sie eine Disc oder eine abspielbare Disc ein. (Überprüfen Sie das Logo, den Typ, die Fernsehnorm und den Ländercode.)
	Das Fernsehgerät ist nicht auf den Empfang des Signals vom Gerät eingestellt.	Wählen Sie die richtige Eingangsfunktion am Fernsehgerät aus.
Kein Ton.	Die falsche Funktion wurde ausgewählt.	Wählen Sie die richtige Funktion aus.
	Der Lautstärkeregler ist auf das Minimum eingestellt.	Drehen Sie den Lautstärkeregler auf.
Die Bildwiedergabe ist schlecht.	Eine nicht abspielbare Disc wurde eingelegt.	Legen Sie eine abspielbare Disc ein. (Überprüfen Sie das Logo, den Typ, die Fernsehnorm und den Ländercode.)
Auf dem Bildschirm des Fernsehgeräts erscheint "⊘".	Die gewählte Funktion steht auf der derzeit eingelegten Disc nicht zur Verfügung.	Die Funktion oder der Vorgang können derzeit nicht ausgeführt werden, weil: <ul style="list-style-type: none"> <li>- Die Funktion momentan nicht zur Verfügung steht.</li> <li>- Die DVD-Software diese beschränkt.</li> <li>- Die DVD-Software die Funktion nicht unterstützt (z.B. "Blickwinkel").</li> </ul>
Das Gerät startet die Wiedergabe nicht.	Es wurde keine Disc eingelegt.	Legen Sie eine Disc ein.
	Eine nicht abspielbare Disc wurde eingelegt.	Legen Sie eine abspielbare Disc ein. (Überprüfen Sie das Logo, den Typ, die Fernsehnorm und den Ländercode.)
	Die Disc wurde mit dem Etikett nach unten eingelegt.	Legen Sie die Disc richtig auf dem Disc-Drehteller ein.
	Die Disc ist verschmutzt.	Säubern Sie die Disc oder tauschen Sie die Disc aus.
	"Parental" (Kindersicherung) ist eingeschaltet.	Löschen Sie die Kindersicherungs-Funktion oder ändern Sie die Einstufung für die Freigabe. Stellen Sie diese nach der Wiedergabe wieder ein.
Die Funktion oder Anzeige ist nicht normal.	Der Speicher muss zurückgestellt werden.	<ol style="list-style-type: none"> <li>1. Ziehen Sie den Netzstecker heraus.</li> <li>2. Stecken Sie den Netzstecker wieder ein.</li> <li>3. Fahren Sie mit der normalen Bedienung fort.</li> </ol>
Die Fernbedienung funktioniert nicht einwandfrei.	Die Batterien der Fernbedienung sind schwach oder wurden falsch eingesetzt.	Überprüfen Sie die Polung der Batterien (+ oder -). Ersetzen Sie die Batterien.
	Die Fernbedienung ist nicht auf das Fenster des Fernbedienungssensors gerichtet.	Richten Sie die Fernbedienung auf das Fenster des Fernbedienungssensors.



## PRECAUTIONS

- N'exposez pas l'appareil aux gouttes ni aux éclaboussures.
- Ne posez aucun objet rempli de liquide, comme un vase, sur l'appareil.
- N'utilisez pas l'appareil dans des lieux soumis à des températures extrêmes (en dessous de 5°C ou au-dessus de 35°C) ni à la lumière directe du soleil.
- La gamme dynamique du lecteur de DVD étant étendue et ce dernier étant très peu bruyant, la tendance est de pousser inutilement le volume de l'amplificateur. La sortie audio pourrait alors être trop forte et endommager les enceintes.
- Des variations soudaines de la température ambiante pourraient provoquer la formation de condensation sur le lecteur optique situé à l'intérieur de l'appareil. Dans ce cas, retirez le disque, n'utilisez pas l'appareil pendant 2 heures environ, puis remettez-le en marche.
- Lorsque vous transportez l'appareil, veillez à ce qu'il ne contienne pas de disque et éteignez-le. Attendez au moins 10 secondes, puis débranchez le câble d'alimentation du secteur. Transporter l'appareil alors qu'il contient un disque pourrait endommager le disque et/ou l'appareil.
- N'installez pas ces appareils dans un endroit étroit, tel qu'une bibliothèque ou un boîtier.
- L'appareil passe automatiquement en mode Ecran de veille environ 15 minutes après le mode d'arrêt ou de pause.
- Il est fortement recommandé de placer l'unité principale et le sub-woofer mécanisé dans un endroit bien ventilé.  
Ne placez aucun objet sur l'appareil.  
N'obstruez pas les trous de ventilation.  
Le fait que le boîtier de l'appareil chauffe après un certain temps d'utilisation n'est pas signe de dysfonctionnement.
- Pour l'unité principale (JCX-PT100): l'étiquette de puissance se trouve au bas de l'appareil.

### Informations importantes:

Pour brancher cet appareil à un téléviseur, ce dernier doit avoir une prise d'entrée vidéo. Si votre téléviseur n'a qu'une prise AV (Scart), utilisez un adaptateur Scart (non fourni). Cet appareil ne peut être branché sur une prise d'entrée RF ni une borne d'antenne.

Ce produit est pourvu d'une technologie de protection du copyright sauvegardée par les droits de certains brevets d'invention américains et d'autres droits sur la propriété intellectuelle détenus par Macrovision Corporation et les autres titulaires de ces droits. L'utilisation de cette technologie de protection du copyright doit être autorisée par Macrovision Corporation et n'est prévue que pour un usage domestique et limité sauf autorisation contraire de Macrovision Corporation. L'ingénierie inverse ou le démontage sont interdits.

## COMMANDES

### Panneau avant (Fig. 1a)

1. Touche d'alimentation (⏻/ON)
2. Couverture du plateau
3. Touche d'ouverture / fermeture (▲)
4. Touche de programmation sonore (SOUND)
5. Commande de volume (VOLUME)
6. Touche de fonction (FUNCTION)
7. Touche Surround (SURROUND)
8. Télédétecteur (IR)
9. Touche de lecture (▶)
10. Touche d'arrêt (■)
11. Afficheur
12. Syntonisation programmée, touches Saut/Suivant/Précédent (◀◀ – PRESET + ▶▶)
13. Prise de casque (PHONES)
14. Touches de syntonisation, avance rapide / inversion rapide (◀◀ – TUNING + ▶▶)

### Affichage (Fig. 1b)

1.  D: indicateur Dolby Digital  
dts: indicateur DTS  
MP3: indicateur MP3  
WMA: indicateur WMA
2. Indicateurs de message ou de numéro (Titre, chapitre, plage, temps de lecture ou autres informations)
3. ▶: indicateur de lecture  
■: Indicateur de pause  
L R: indicateurs de canal audio  
MONO: indicateur de FM mono  
PROG.: indicateur de programme
4. SLEEP: indicateur de minuterie de veille  
ALL REP. 1 A-B: indicateurs de mode de répétition  
RND: indicateur de lecture aléatoire

## TELECOMMANDE

### Remarque

Dans ce mode d'emploi, toute touche pressée en même temps que la touche SHIFT correspond aux indications suivantes.

Exemple: "Appuyez sur les touches SHIFT + 1 ANGLE."

### Commandes (Fig. 2)

1. Touche d'alimentation (⏻/ON)
2. Touches numériques et d'autres fonctions  
1- 9,0: touches numériques  
ANGLE: touche d'angle  
A. REPLAY: touche de relecture d'angle  
ZOOM: touche Zoom  
AUDIO: touche audio  
SLEEP: touche de mise en veille
3. Touche de mise en sourdine (MUTE)
4. SHIFT: touche Shift  
RDS: touche du mode Système de données radio  
TUNE/BAND: touche de fonction du tuner/de sélection de bande  
FUNCTION: touche de fonction  
SURROUND: touche Surround  
BASS: touche des graves  
SOUND: touche de programmation sonore
5. Touches de volume (VOLUME)
6. TUNE/PTY: sélecteurs de syntonisation/type de programme  
PRESET/PTY CHK: touche de vérification de programmation de syntonisation/type de programme
7. Touche d'ouverture / fermeture (OPEN/CLOSE)
8. Touche de retour (RETURN)
9. Touche d'effacement (CLEAR)
10. Touche de menu (MENU)
11. Touches de direction (▲, ►, ▼, ◀)
12. Touche d'affichage à l'écran (ON SCREEN)
13. Touche de lecture (▶)
14. Touche d'arrêt (■)
15. Touches Saut/Suivant/Précédent (◀◀, ▶▶)
16. Touche d'activation / de désactivation des sous-titres (S.T.ON/OFF)
17. Touche de changement de sous-titres (S.T.CH)
18. Touche de répétition (REPEAT)
19. Touche de répétition A-B (A-B REP)
20. Touche de dernière mémorisation (L.MEMO)
21. Touche Mode image / Mode recherche (PICTURE MODE/SEARCH MODE)
22. Touche d'avance lente (F.SLOW ►)
23. Touche d'inversion lente (R.SLOW ◀)
24. Touches d'avance rapide / d'inversion rapide (◀◀, ▶▶)
25. Touche Pause/Pas (II)
26. Touche de menu Top (TOP MENU)
27. Touche d'entrée (ENTER)
28. Touche d'initialisation (SETUP)
29. Touche de lecture programmée/aléatoire (PROGRAM/RANDOM)

### Insertion des piles

Installez deux piles "R6/AA" (non fournies) comme indiqué sur la Fig. 3.

#### Remarque:

Ré retirez les piles de l'appareil si vous pensez ne pas utiliser la télécommande pendant plus d'un mois. Les piles pourraient fuir et endommager la télécommande.

### Rayon d'action de la télécommande (Fig. 4)

## RACCORDEMENTS DE BASE

### Raccordement des enceintes

Afin que la reproduction stéréo soit correcte, raccordez les fils des enceintes sans les mettre en court-circuit avec les fils voisins, comme indiqué sur la Fig. 5.

#### Remarque:

Les prises SPEAKERS sont conçues pour être utilisées exclusivement avec les enceintes fournies. Ne les utilisez pas avec d'autres enceintes. Raccorder d'autres enceintes peut endommager les enceintes et/ou l'appareil.

### Lieu d'installation des enceintes (Fig. 6)

Les enceintes fournies sont équipées d'un dispositif de compensation du champ de dispersion magnétique. Elles peuvent donc être placées près d'un téléviseur sans affecter la netteté des couleurs.

### Raccordement des antennes (Fig. 7)

Dans les zones proches d'un émetteur, l'antenne intérieure suffit à recevoir les émissions. Déroulez le plus possible le fil d'antenne et, tout en écoutant le son émis par les enceintes, fixez-le de manière à réduire altérations et parasites au minimum.

Dans les zones limitrophes de réception ou là où cette dernière est altérée ou perturbée, raccordez une antenne extérieure FM (non fournie) au lieu de l'antenne intérieure. Consultez votre revendeur.

#### Antenne à cadre AM

Montez l'antenne à cadre comme indiqué sur la Fig. 8a. Déroulez les fils de l'antenne, puis raccordez la fiche à la borne AM ANT. En cas de difficultés d'insertion de la fiche, retournez-la et réinsérez-la. Placez l'antenne à cadre de manière à ce que la réception AM soit parfaite ou fixez-la à un mur ou tout autre surface, comme indiqué sur la Fig. 8b.

#### Remarque:

Pour réduire les parasites au minimum, les câbles d'alimentation et autres doivent être loin du câble des antennes intérieure ou extérieure et de l'antenne à cadre AM. Ne placez pas les câbles des antennes près du système.

### Raccordement à un téléviseur avec un câble vidéo (Fig. 9)

Raccordez le câble vidéo de la prise VIDEO OUT de l'appareil à la prise d'entrée vidéo du téléviseur.

#### Remarque:

Si votre téléviseur n'a qu'une prise AV (Scart), utilisez un adaptateur Scart (non fourni). Consultez votre revendeur.

### Remarques concernant les raccordements

- Veuillez vous reporter aux modes d'emploi des composants que vous raccordez (téléviseur, appareil auxiliaire, etc.).
- Lorsque vous raccordez l'appareil à votre téléviseur et à d'autres appareils, veillez à l'éteindre et à débrancher tous les appareils du secteur tant que tous les raccordements n'ont pas été effectués.
- **Ne raccordez pas directement les prises VIDEO OUT et S-VIDEO OUT de l'appareil à un magnétoscope. L'image vidéo sera déformée car les DVD sont protégés contre la copie.**
- Pour plus de détails, veuillez consulter votre revendeur audio/vidéo local.

### Alimentation secteur (unité principale et sub-woofer mécanisé)

Après avoir effectué tous les raccordements, branchez le câble d'alimentation sur une prise de secteur.

Le sub-woofer mécanisé se mettra automatiquement en marche lors de la mise sous tension de l'unité principale.

#### Remarque:

- Ne branchez pas le câble d'alimentation sur une prise de secteur tant que tous les raccordements n'ont pas été effectués.
- Le système n'est pas totalement hors tension lorsque la touche ⏻/ON est sur ⏻.

## EXEMPLES DE RACCORDEMENTS SUPPLEMENTAIRES

### Raccordement à un téléviseur avec un câble S-VIDEO

Si votre téléviseur est pourvu d'une prise d'entrée S-VIDEO, raccordez l'appareil comme indiqué sur la Fig. 10. (Il n'est pas nécessaire de le raccorder à la prise VIDEO OUT.) L'image vidéo sera plus nette.

### Raccordement à un amplificateur AV multicanal numérique (Fig. 11)

Le décodage et la lecture du son multicanal numérique d'un DVD sont optimaux avec un amplificateur AV multicanal (décodeur Dolby Digital ou décodeur MPEG-2).

L'amplificateur AV doit pouvoir traiter le signal audio DTS afin de lire un DVD avec DTS. Autrement, vous ne pourrez entendre le DVD.

Remarque:

Sélectionnez "Configuration de la sortie numérique" comme suit. (Reportez-vous à la page 52.)

- Pour bénéficier du son Dolby Digital, sélectionnez "Dolby Digital: BitStream".
- Pour bénéficier du son DTS, sélectionnez "DTS: On".
- Pour bénéficier du son MPEG-2, sélectionnez "MPEG: BitStream".
- Pour bénéficier du son stéréo numérique à 2 canaux, sélectionnez "Dolby Digital: LPCM", "DTS: Off", "MPEG: LPCM".

### Raccordement à un appareil auxiliaire (Fig. 12)

Raccordez un câble audio (non fourni) entre les prises AUX de l'appareil et les prises de sortie audio de l'appareil auxiliaire.

### Casque

Raccordez le casque stéréo (non fourni) à la prise PHONES pour le contrôle ou l'écoute individuelle. Les enceintes sont automatiquement désactivées lorsque le casque est raccordé.

Fabriqué sous licence Dolby Laboratories.

"Dolby" et le symbole DD sont des marques de fabrique de Dolby Laboratories.

Les DVD reportant la marque DTS pourraient ne pas fonctionner correctement. L'image est visible sur l'écran du téléviseur, mais aucun son n'est émis.

- En cas d'utilisation d'un amplificateur avec décodeur DTS, vous entendrez le son DTS.

"DTS" et "DTS Digital Out" sont des marques de fabrique de Digital Theater Systems, Inc.

## AVANT UTILISATION

### Ce mode d'emploi explique les différentes fonctions télécommandées de cet appareil.

Les touches de l'unité principale activent des fonctions similaires à celles qui sont indiquées sur les touches de la télécommande.

### Mise sous et hors tension

Appuyez sur la touche  $\odot$ /ON. "HELLO" s'affiche brièvement. (Après avoir raccordé le câble d'alimentation, la première fois que vous appuyez sur la touche  $\odot$ /ON, la fonction de remise à zéro du volume règle automatiquement le volume initial.)

Pour éteindre l'appareil, appuyez à nouveau sur la touche  $\odot$ /ON. "GOOD-BYE" apparaît brièvement.

- Une fois que le câble d'alimentation est branché sur la prise de secteur, l'appareil répond aux instructions de la télécommande.

### Fonction de démarrage direct

Si vous appuyez sur les touches suivantes alors que l'appareil est en attente, ce dernier se mettra automatiquement en marche et la fonction sélectionnée s'activera.

Télécommande ▶ (lecture), TUNE/BAND, OPEN/CLOSE  
Unité principale ▶, ▲

### Sélection de fonctions

Appuyez sur la touche FUNCTION pour sélectionner la fonction désirée. Chaque fois que vous appuyez sur la touche, l'affichage change comme suit :

- DVD/CD → AUX → FM TUNER → AM TUNER → . . .
- Lorsque vous sélectionnez une autre fonction, la lecture du disque s'arrête automatiquement.

### Réglage du volume

Appuyez sur la touche "+" ou "-" VOLUME (ou tournez la commande VOLUME de l'unité principale). Le niveau sonore s'affiche (VOL 0 ~ VOL MAX).

### Réduction temporaire du volume

Appuyez sur la touche MUTE. "MUTE" clignote. Pour rétablir le réglage sonore précédent, appuyez à nouveau sur la touche MUTE.

### Système Surround

#### Sélection du mode de son Surround virtuel Spatializer N-2-2™ [Uniquement DVD]

Appuyez sur la touche SURROUND pour configurer le son Surround virtuel Spatializer N-2-2. Appuyez à nouveau sur la touche pour revenir au mode originel.

SURR ON → SURR OFF . . .

Des parties de ce produit sont autorisées par Desper Products, Inc, une filiale de Spatializer Audio Laboratories, Inc. Copyright ©1997-2003 Spatializer Audio Laboratories, Inc. Tous droits réservés dans le monde entier.

Spatializer®, N-2-2™ et le dispositif Surround sont des marques de fabrique de Desper Products, Inc.

#### Système Surround naturel [Sauf DVD]

Ce tout nouveau système Surround offre une atmosphère de diffusion naturelle. Appuyez sur la touche SURROUND pour sélectionner l'activation ou la désactivation.

SURR ON → SURR OFF . . .

### Système de renforcement des graves

Appuyez sur la touche BASS pour sélectionner l'effet de renforcement des graves désiré.

BOOST → BASS LOW → NORMAL . . .

- La touche BASS ne fonctionne pas lorsque le casque est raccordé.

## Sélection du mode sonore

1. Appuyez sur la touche SOUND pour sélectionner le mode sonore désiré ("BASS", "TREBLE" ou "NIGHT" : Nuit).
2. Appuyez sur la touche désirée.

Mode sonore	Appuyez sur	Changement d'affichage
BASS	▲ ou ▼	"+5" ~ "-5"
TREBLE	▲ ou ▼	"+5" ~ "-5"
NIGHT	ENTER	"OFF" ou "ON"

Remarque concernant "NIGHT":

Sélectionnez ce mode lorsque vous regardez un DVD de nuit à faible volume. Cela améliore le texte parlé et éclaircit les voix.

3. Répétez les étapes 1 - 2 pour sélectionner un autre mode.
4. Appuyez plusieurs fois sur la touche SOUND pour faire disparaître l'affichage.



## Réglage de la luminosité de l'afficheur

Appuyez simultanément sur la touche ■ de l'unité principale et sur la touche ON SCREEN de la télécommande.

DIMMER 1 → DIMMER 2 → DIMMER 0 . . .

## DISQUES LISIBLES

Cet appareil peut lire les types de disques suivants.

Type de disques et logo	
DVD vidéo	
audio CD	

### Numéro de région

Un numéro de région (code de limite régionale) est incorporé à l'appareil et aux DVD.

Un numéro de région est reporté au bas de l'appareil.

Ce numéro de région ou le numéro de région "ALL" des DVD peut être utilisé sur cet appareil.

### DVD

L'emballage de certains DVD reporte des indications.

Exemple:

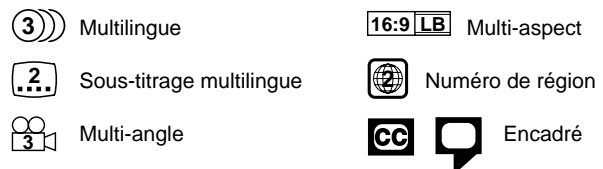

Les DVD sont divisés en titres, les titres sont à leur tour divisés en chapitres.

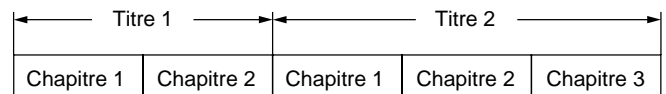

### CD vidéo/CD audio

Les CD vidéo et les CD audio sont divisés en plages.

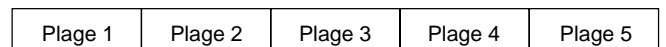

Remarque:

- Cet appareil ne peut lire que les types de disques ci-dessus. Les DVD-ROM, CD-ROM, SVCD, CVD, etc. ne peuvent être lus.
- Cet appareil peut lire les CD vidéo (VCD).
- Cet appareil peut reproduire des DVD-R sur lesquels des données vidéo sont enregistrées. Des conditions d'enregistrement particulières empêcheront cependant la reproduction de certains DVD-R.
- Les DVD-R sans données vidéo ne peuvent être reproduits.
- Cet appareil ne peut être utilisé qu'avec des disques du système couleur PAL (ou NTSC). Les disques du système SECAM ne peuvent être utilisés avec cet appareil.
- Pour les DVD: le format du signal de sortie vidéo peut être sélectionné ("PAL 60" ou "NTSC") lors de la reproduction de disques NTSC.
- Pour les CD MP3/WMA, veuillez vous reporter à la page 48.
- Pour les CD photos/JPEG, veuillez vous reporter à la page 49.

### Remarques concernant la manipulation des disques

- N'exposez pas longtemps les disques à la lumière directe du soleil, à l'humidité ou aux températures élevées.
- Rangez les disques dans leur boîtier après les avoir utilisés.
- Ne collez pas de papier et n'écrivez pas sur la surface des disques.
- Manipulez les disques par leur tranchant. Ne touchez pas leur surface de lecture (côté brillant).
- Eliminez délicatement les traces de doigts et la poussière de la surface de lecture du disque avec un chiffon doux. Eliminez-les en un mouvement linéaire du centre vers l'extérieur du disque.
- Ne nettoyez jamais les disques avec des produits chimiques tels que bombes de nettoyage, bombes ou liquides antistatiques, benzène ou diluant.

## LECTURE DES DISQUES

### Remarque importante:

- Le point "LECTURE DE DISQUES" fournit les instructions de base concernant le lecteur de DVD.
- Certains DVD ou VCD disposent de différentes fonctions qui ne peuvent être expliquées dans ce mode d'emploi. Des instructions supplémentaires pourraient s'avérer nécessaires. Dans ce cas, veuillez suivre les instructions qui s'affichent à l'écran du téléviseur ou qui sont reportées sur la pochette ou le boîtier du disque.
- Il est possible que "⊙" s'affiche à l'écran du téléviseur lors du fonctionnement. Cette icône signifie que le disque ne dispose actuellement pas de cette fonction.

### Opérations préliminaires

- Allumez le téléviseur et sélectionnez l'entrée vidéo pour cet appareil. Sélectionnez la taille de l'image vidéo suivant le rapport largeur/hauteur du téléviseur. (Reportez-vous au point "Configuration de l'affichage" de la page 51.)
- Sélectionnez la langue d'affichage des menus. Vous pouvez sélectionner les langues suivantes: (Reportez-vous au point "Configuration de la langue" de la page 51.)  
anglais (par défaut), espagnol, français, allemand, portugais.  
Dans ce mode d'emploi, la langue d'affichage à l'écran est l'anglais. Si vous avez changé de langue, veuillez suivre la langue sélectionnée à l'affichage.

#### Remarque:

- Ne touchez pas le couvercle du plateau en mouvement.
- Ne placez rien d'autre qu'un disque sur le plateau. Tout autre objet peut endommager l'appareil.
- Ne posez qu'un seul disque sur le plateau.
- Pour ouvrir ou fermer le couvercle du plateau, assurez-vous d'utiliser la touche OPEN/CLOSE (ou ▲ sur l'unité principale). N'appuyez pas sur le couvercle du plateau avec votre main.

**Lorsque vous appuyez sur les touches de fonctionnement, le fonctionnement en question s'affiche pendant quelques secondes à l'écran du téléviseur.**

1. Appuyez sur la touche OPEN/CLOSE. "OPEN" s'affiche et le couvercle du plateau s'ouvre. Le logo "SANYO" s'affiche à l'écran du téléviseur.
  - A partir de l'unité principale, utilisez la touche ▲.
2. Tenez le disque étiquette au dessus et pressez-le sur le plateau jusqu'à ce qu'un clic indique qu'il est en place (Fig. 13).
3. Appuyez à nouveau sur la touche OPEN/CLOSE. Le couvercle du plateau se ferme et "READING" s'affiche.

#### Remarque:

Il est possible que la lecture de certains disques commence automatiquement.

### Lancement de la lecture

Appuyez sur la touche ► (lecture). La fonction DVD/CD est sélectionnée et la lecture commence automatiquement.

Exemple:

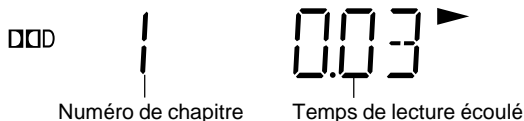

#### Remarque:

Si "NO DISC" s'affiche, insérez le disque.

- Si un disque est inséré étiquette en dessous (et qu'il s'agit d'un disque à une seule face) ou si un disque très rayé est inséré, "NO DISC" (ou "NO PLAY") apparaît. Dans ce cas, insérez le disque correctement ou insérez un autre disque.

### Si un menu s'affiche à l'écran du téléviseur ...

Appuyez sur la touche ▲, ►, ▼ ou ◀ (ou sur les touches numériques), puis appuyez sur la touche ENTER pour sélectionner le menu désiré. La reproduction du menu sélectionné commencera.

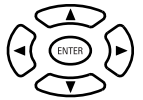

Remarque:

Pour plus de détails, veuillez vous reporter à la pochette ou au boîtier du disque.

### Arrêt de la lecture

#### [DVD] [VCD]

- Appuyez une fois sur la touche ■.  
Lorsque vous appuyez sur la touche ► (lecture), la lecture commence automatiquement à partir du point sur lequel vous vous étiez arrêté.  
Remarque:  
Il est possible que la lecture de certains disques ne reprenne pas.
- Appuyez deux fois sur la touche ■. L'appareil s'arrête complètement.  
Lorsque vous appuyez sur la touche ► (lecture), la lecture commence dès le début du disque.

#### [CD]

- Appuyez sur la touche ■. L'appareil s'arrête complètement.

### Retrait du disque

Appuyez sur la touche OPEN/CLOSE pour ouvrir le couvercle du plateau. Puis retirez le disque (Fig. 14).

### Reprise de la lecture à partir du point où vous vous étiez arrêté (mode Dernière lecture mémorisée) [DVD]

1. Durant la lecture, appuyez sur la touche L. MEMO au point à partir duquel vous souhaitez reprendre ultérieurement la lecture. La lecture s'arrête automatiquement.
2. Retirez le disque ou éteignez l'appareil.
3. Insérez le disque (et appuyez sur la touche ► (lecture) ou allumez l'appareil.  
L'écran "Last Memo Play?" apparaît.

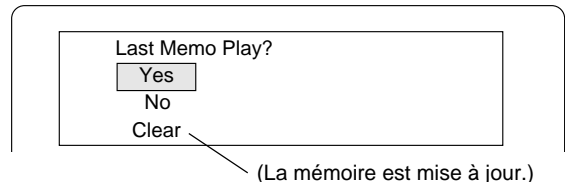

4. Appuyez sur la touche ▲ pour sélectionner "Yes".
5. Appuyez sur la touche ENTER. La lecture reprend à partir du point où vous vous étiez arrêté. (Au besoin, appuyez à nouveau sur la touche L. MEMO.)

#### Remarque:

- Il est possible de mémoriser un point sur un maximum de 3 disques.
- Le mode Dernière lecture mémorisée pourrait ne pas fonctionner avec certains disques.

### Qu'est-ce que la "PBC"?

"PBC" est l'abréviation de "Playback Control" (commande de reproduction) qui se rapporte aux codes de commande préenregistrés sur les CD vidéo. Durant la reproduction de CD vidéo avec la PBC, "PBC" s'affiche.

## QUELQUES FONCTIONS DE LECTURE DES DISQUES

Il est possible que "⊗" s'affiche à l'écran du téléviseur lors du fonctionnement. Cette icône signifie que le disque ne dispose actuellement pas de cette fonction.

### Sélection d'un menu de DVD [DVD]

- Appuyez sur la touche MENU. L'écran du menu principal apparaît.  
Remarque:  
Appuyez à nouveau sur la touche MENU pour reprendre la lecture.
- Appuyez sur la touche ▲, ▼, ◀ ou ▶ (ou sur les touches numériques) pour sélectionner le menu désiré, puis appuyez sur la touche ENTER. La lecture du menu sélectionné commence.

### Sélection d'un menu Top [DVD]

- Appuyez sur la touche TOP MENU. Le menu Top apparaît.
- Appuyez sur la touche ▲, ▼, ◀ ou ▶ (ou sur les touches numériques) pour sélectionner le menu désiré, puis appuyez sur la touche ENTER. La lecture du menu sélectionné commence.

Remarque:

La sélection d'un menu dépend du disque utilisé et n'est pas possible avec tous les disques.

### Touche de retour (RETURN) pour les CD vidéo

C'est normalement le retour au menu précédent qui a lieu lorsque vous appuyez sur la touche RETURN durant la lecture.

Remarque:

L'opération dépend du contenu du CD vidéo.

### Saut de chapitre (de plage) (Fig. 15)

#### Saut avant

Appuyez sur la touche ►► durant la lecture pour passer au chapitre suivant (ou à la plage suivante). Vous sautez un chapitre (ou une plage) chaque fois que vous appuyez sur la touche.

#### Saut arrière

Appuyez sur la touche ◀◀ durant la lecture pour revenir au début du chapitre (ou de la plage) en cours de lecture. Ré-appuyez immédiatement sur la touche pour revenir au début du chapitre précédent (ou de la plage précédente).

Remarque:

Vous ne pouvez sauter que les chapitres des DVD, non les titres.

### Recherche de titres [DVD]

- Appuyez une fois sur les touches SHIFT + SEARCH MODE durant la lecture ou en mode d'arrêt. L'écran de recherche de titres apparaît.  
Exemple :

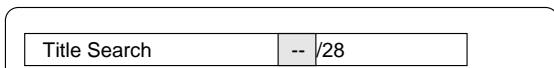

- Appuyez sur les touches numériques pour entrer le numéro du titre.  
Exemple:  
Pour sélectionner le n° 3, appuyez sur 0, puis sur 3 (ou appuyez sur 3).  
Pour sélectionner le n° 10, appuyez sur 1, puis sur 0.  
Pour sélectionner le n° 24, appuyez sur 2, puis sur 4.  
- En cas d'erreur, appuyez sur la touche CLEAR.
- Appuyez sur la touche ► (lecture). La lecture commence à partir du titre sélectionné.

### Recherche de chapitres [DVD]

- Appuyez deux fois sur les touches SHIFT + SEARCH MODE durant la lecture. L'écran de recherche de chapitres apparaît.  
Exemple:



- Appuyez sur les touches numériques pour entrer le numéro du chapitre.

- Appuyez sur la touche ► (lecture). La lecture commence à partir du chapitre sélectionné.

### Recherche de pages [VCD] [CD]

Appuyez sur les touches numériques durant la lecture ou en mode d'arrêt, puis appuyez sur la touche ► (lecture). La lecture commence à partir de la page sélectionnée.

### Recherche de temps

#### [DVD]

- Appuyez trois fois sur les touches SHIFT + SEARCH MODE durant la lecture. L'écran de recherche de temps apparaît.  
Exemple:

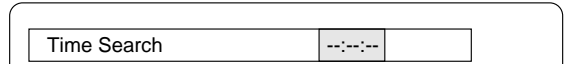

- Appuyez sur les touches numériques pour entrer le temps.  
Exemple:  
20 minutes 5 secondes Appuyez sur 2, 0, 0, puis sur 5.  
1 heure 4 minutes 35 secondes Appuyez sur 1, 0, 4, 3, puis sur 5.  
- En cas d'erreur, appuyez sur la touche CLEAR.
- Appuyez sur la touche ► (lecture). La lecture commence à partir du temps recherché.

#### [VCD] [CD]

- Appuyez une fois sur les touches SHIFT + SEARCH MODE durant la lecture. L'écran de recherche de temps apparaît.
- Appuyez sur les touches numériques pour entrer le temps.
- Appuyez sur la touche ► (lecture). La lecture commence à partir du temps recherché dans la plage.

### Lecture rapide

Appuyez plusieurs fois sur la touche ►► ou ◀◀ pour sélectionner la lecture avant ou arrière rapide.

#### [DVD] [VCD]

"►► 1", "►► 2", "►► 3", "►► 4" ou "◀◀ 1", "◀◀ 2", "◀◀ 3", "◀◀ 4"

#### [CD]

"►► 1", "►► 2" ou "◀◀ 1", "◀◀ 2"

Appuyez sur la touche ► (lecture) pour revenir à la lecture normale.

### Lecture lente

[DVD]: lecture lente avant/arrière, [VCD]: lecture lente avant seulement Appuyez plusieurs fois sur la touche F. SLOW ► ou R. SLOW ◀ pour sélectionner la lecture avant lente ou la lecture arrière lente.

"► 1", "► 2", "► 3", "► 4" ou "◀ 1", "◀ 2", "◀ 3", "◀ 4"

Appuyez sur la touche ► (lecture) pour revenir à la lecture normale.

Remarque:

Le son est mis en sourdine durant la lecture rapide ou lente des DVD/VCD.

### Arrêt sur image (Pause)

[DVD] [VCD]: mode Arrêt sur image, [CD]: mode Pause

Appuyez sur la touche II durant la lecture.

Appuyez sur la touche ► (lecture) pour revenir à la lecture normale.

Remarque: le son est mis en sourdine.

### Lecture avant photogramme par photogramme

#### [DVD] [VCD]

Appuyez sur la touche II durant l'arrêt sur image. Chaque fois que vous appuyez sur la touche, l'image avance d'un photogramme.

Appuyez sur la touche ► (lecture) pour revenir à la lecture normale.

Remarque:

- Le son est mis en sourdine.

- Seule la lecture avant des photogrammes est possible.

## Zoom de l'image (zoom du point) [DVD] (Fig. 16)

1. Appuyez sur les touches SHIFT + 3 ZOOM durant la lecture normale, lente ou l'arrêt sur image.  
L'écran de guidage du point apparaît.

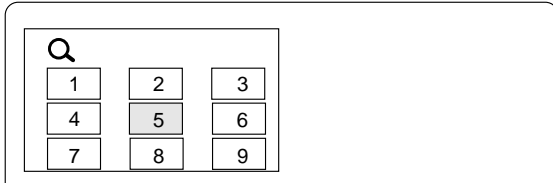

- Si vous quittez l'écran, appuyez sur les touches SHIFT + 3 ZOOM.
2. Appuyez sur la touche ▲, ►, ▼ ou ◀, puis sur ENTER ou appuyez sur la touche numérique pour sélectionner le point de zoom.  
L'écran est agrandi. "Q 1" s'affiche brièvement à l'écran.  
Si nécessaire, appuyez plusieurs fois sur la touche ▲, ►, ▼ ou ◀ pour déplacer l'écran. If necessary,
  3. Appuyez à nouveau sur les touches SHIFT + 3 ZOOM. L'écran est agrandi de plus de "Q 1". "Q 2" s'affiche brièvement. Press the SHIFT + 3 ZOOM buttons again.
  4. Appuyez sur la touche SHIFT + 3 ZOOM pour revenir à l'écran original.

Remarque:

Le zoom de l'image peut ne pas fonctionner sur certains disques.

## Visualisation sous l'angle de prise de vue désiré (multi-angle) [DVD] (Fig. 17)

Certains DVD peuvent contenir des scènes tournées simultanément sous différents angles. La pochette ou le boîtier des disques qui sont enregistrés sous différents angles reporte cette indication.

Exemple:



Remarque: les angles enregistrés dépendent du disque utilisé.

1. Lisez un disque enregistré sous plusieurs angles.
2. Appuyez plusieurs fois sur les touches SHIFT + 1 ANGLE jusqu'à ce que l'angle désiré apparaisse.

Exemple:



## Relecture d'angle [DVD]

Lors de la lecture multi-angle, appuyez sur les touches SHIFT + 2 A.REPLAY.

L'appareil retourne sur les 10 dernières secondes environ, passe à l'angle de prise de vue suivant, le lit et continue la lecture. (Au besoin, appuyez à nouveau sur les touches.)

## Lecture répétée

Appuyez sur la touche REPEAT durant la lecture du titre (ou de la plage) que vous voulez répéter. Chaque fois que vous appuyez sur la touche, le mode de répétition change comme suit :

Ecran du téléviseur	Afficheur	Fonctionnement
<b>[DVD]</b>		
↺ Chapter	REP. 1	Répétition du chapitre en cours de lecture
↺ Title	ALL REP.	Répétition du titre en cours de lecture
↺ Off		Répétition du mode d'arrêt
<b>[VCD] [CD]</b>		
↺ 1	REP. 1	Répétition de la plage en cours de lecture
↺ All	ALL REP.	Répétition de toutes les plages
↺ Off		Répétition du mode d'arrêt
Durant la lecture programmée [VCD] [CD]		
↺ Program 1	REP. 1	Répétition de la plage en cours de lecture
↺ Program All	ALL REP.	Répétition de toutes les plages programmées
↺ Off		Répétition du mode d'arrêt

## Lecture répétée d'une partie déterminée (répétition A-B) (Fig. 18)

1. Appuyez sur la touche A-B REP durant la lecture au début de la partie que vous voulez répéter (point A). "A-B" s'affiche. "REP." s'affiche et "A-B" clignote.
2. Appuyez à nouveau sur la touche A-B REP à la fin de la partie (point B). "REP. A-B" reste allumé.  
La partie située entre les points A et B est lue plusieurs fois.
3. Pour revenir à la lecture normale, appuyez à nouveau sur la touche A-B REP.

Remarque:

Le mode de lecture répétée ou de lecture répétée A-B pourrait ne pas bien fonctionner avec certains disques.

Remarques sur l'utilisation du CD Vidéo avec PBC

Pour utiliser le mode de lecture répétée ou le mode de lecture répétée A-B, sélectionnez le mode de lecture sans PBC comme suit.

En mode d'arrêt, appuyez sur les touches numériques pour sélectionner le numéro de plage, puis appuyez sur la touche ► (lecture).

## Lecture aléatoire [CD]

1. Appuyez une fois sur la touche PROGRAM/RANDOM en mode d'arrêt. "Random" s'affiche à l'écran et "RND" clignote dans l'afficheur.
2. Appuyez sur la touche ► (lecture) pour lancer la lecture aléatoire. "RND" reste affiché. L'appareil sélectionnera automatiquement les plages de manière aléatoire.

Remarque:

Les touches A-B REP et SEARCH MODE ne fonctionnent pas durant la lecture aléatoire.

## Lecture programmée [VCD] [CD]

Il est possible de programmer jusqu'à 20 sélections.

### Procédure de programmation

1. Appuyez une fois (VCD) ou deux fois (CD) sur la touche PROGRAM/RANDOM en mode d'arrêt. L'écran du mode de programmation apparaît et "PROG." clignote dans l'afficheur.
2. Appuyez sur les touches numériques pour sélectionner le numéro de plage.

Exemple:

Pour sélectionner la plage n° 3, appuyez sur 0, puis sur 3.

Pour sélectionner la plage n° 10, appuyez sur 1, puis sur 0.

Pour sélectionner la plage n° 24, appuyez sur 2, puis sur 4.

- En cas d'erreur, appuyez sur la touche CLEAR.



- Appuyez sur la touche ▼ pour déplacer la case en surbrillance vers le bas.

Exemple:

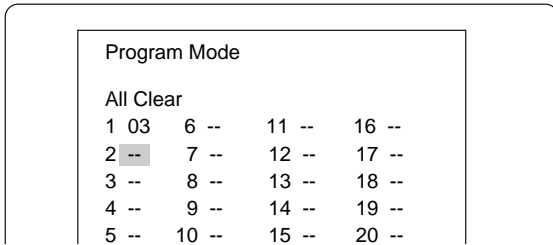

- Répétez les étapes 2 - 3 ci-dessus pour sélectionner une autre page.
- Appuyez sur la touche ► (lecture) pour lancer la lecture. "PROG." reste affiché.

Lorsque toutes les sélections programmées ont été lues, l'appareil s'arrête automatiquement.

- Le sommaire de programmation est conservé en mémoire.

Remarque:

Pour relire le programme, appuyez une fois (VCD) ou deux fois (CD) sur la touche PROGRAM/RANDOM pour appeler l'écran du mode de programmation, puis appuyez sur la touche ► (lecture).

#### Effacement de chaque programme

En mode de programmation, appuyez sur la touche ▲ ou ▼ pour sélectionner le numéro de page. Puis appuyez sur la touche CLEAR.

#### Effacement de tous les programmes

En mode de programmation, appuyez sur la touche ▲ pour sélectionner "All Clear". Puis appuyez sur la touche ENTER.

#### Changement de programme

- En mode de programmation, appuyez sur la touche ▲ ou ▼ pour sélectionner le numéro de page.
- Appuyez sur les touches numériques pour sélectionner le numéro de page à changer.

Appuyez sur la touche PROGRAM/RANDOM pour quitter l'écran du mode de programmation.

### Sélection de la langue de sous-titrage [DVD]

Cette opération n'est possible qu'avec les disques sur lesquels les sous-titres sont enregistrés en plusieurs langues.

- Appuyez sur la touche S.T.ON/OFF durant la lecture. Le signe de la langue de sous-titrage s'affiche à l'écran (exemple : 1/3 en). Si "Off" apparaît, appuyez à nouveau sur la touche.

- Appuyez plusieurs fois sur la touche S.T.CH jusqu'à ce que la langue de sous-titrage désirée s'affiche à l'écran.

Exemple:



Après quelques secondes, "Off" disparaît.

Remarque:

- Dans certains cas, la langue de sous-titrage ne correspond pas à celle que vous avez sélectionnée.
- Lors de la lecture d'un disque supportant les encadrés, les sous-titres et l'encadré pourraient se chevaucher sur l'écran du téléviseur. Dans ce cas, désactivez le sous-titrage.
- Lorsque la langue désirée n'est pas sélectionnée même si vous appuyez sur la touche, c'est que la langue n'est pas disponible sur le disque.
- Lorsque vous allumez l'appareil ou changez de disque, sélectionnez à nouveau la langue de sous-titrage.
- Si la langue de sous-titrage n'est pas nécessaire, appuyez sur la touche S.T.ON/OFF pour sélectionner "Off".

### Sélection de la langue de la bande son (multilingue) [DVD] (Fig. 19)

Cette opération n'est possible qu'avec les disques sur lesquels la bande son est enregistrée en plusieurs langues.

- Appuyez sur les touches SHIFT + 5 AUDIO durant la lecture.
- Appuyez plusieurs fois sur les touches SHIFT + 5 AUDIO jusqu'à ce que la langue désirée s'affiche à l'écran.

Exemple:

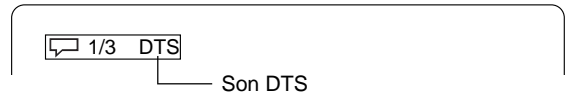

- En cas d'utilisation d'un amplificateur avec décodeur DTS, vous entendrez le son DTS.

Remarque:

- Lorsque la langue désirée n'est pas sélectionnée même si vous appuyez sur la touche, c'est que la langue n'est pas disponible sur le disque.
- Lorsque vous allumez l'appareil ou changez de disque, sélectionnez à nouveau la langue.
- Si la langue n'est pas enregistrée sur le disque, vous n'entendrez que la langue disponible sur le disque.

### Changement de canal audio [VCD]

Durant la lecture d'un VCD, appuyez sur les touches SHIFT + 5 AUDIO pour sélectionner un canal audio.

Left Mono → Right Mono → Stereo → ...

### Sélection des informations affichées à l'écran

Appuyez plusieurs fois sur la touche ON SCREEN pour afficher les informations concernant le disque (titre, chapitre, temps de lecture écoulé du titre, langue, etc.).

Exemple pour un DVD:

- Appuyez sur la touche ON SCREEN durant la lecture.

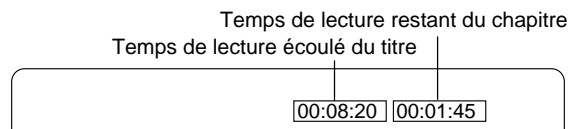

- Appuyez à nouveau sur la touche ON SCREEN.

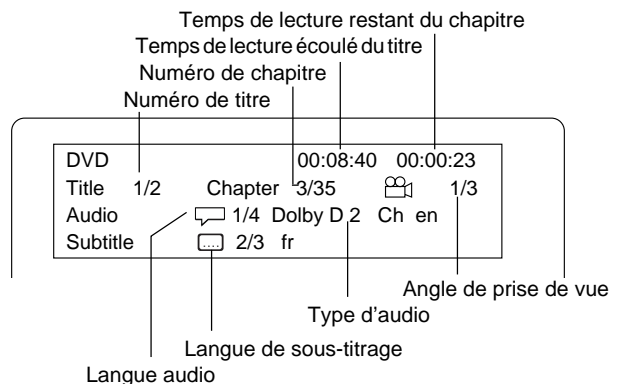

- Appuyez à nouveau sur la touche ON SCREEN pour faire disparaître les informations sur le disque.



### Exemple pour les VCD:

1. Appuyez sur la touche ON SCREEN durant la lecture.

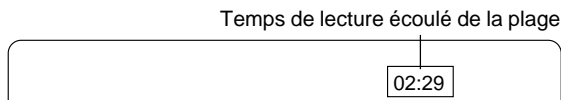

2. Appuyez à nouveau sur la touche ON SCREEN.

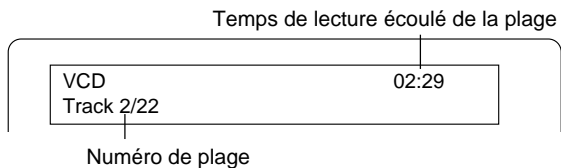

3. Appuyez à nouveau sur la touche ON SCREEN pour faire disparaître les informations sur le disque.

#### Remarque:

Pour les CD audio, veuillez vous reporter au point ci-dessus, "Exemple pour les VCD".

### Sélection du mode Image

Appuyez sur la touche PICTURE MODE. Chaque fois que vous appuyez sur la touche, le mode Image change comme suit:

Standard → Mild → Black and White → ...

## UTILISATION DE CD MP3/WMA

### Avant de commencer

Cet appareil peut lire des CD contenant des fichiers de données musicales enregistrées, MP3 ou WMA (Windows Media Audio).

- Le système de fichiers est conforme à la norme ISO9660 niveau 1 et niveau 2.
- Si le CD contient des plages de CD audio et des fichiers MP3/WMA, seules les plages de CD audio seront lues.
- Cet appareil lira les fichiers MP3/WMA en 30 secondes ou plus suivant leur structure.
- Cet appareil peut reconnaître jusqu'à 256 fichiers ou dossiers par disque. Les CD contenant 257 fichiers ou dossiers et plus ne peuvent être lus par cet appareil.
- Les CD MP3/WMA ne sont pas forcément lus dans l'ordre d'enregistrement.
  1. Veuillez utiliser un logiciel MP3 ou WMA pourvu d'une fonction à même d'enregistrer les données sous forme alphabétique ou numérique.
  2. Veuillez vous abstenir de créer de nombreux sous-dossiers par ordre de préférence.

Des conditions d'enregistrement particulières empêcheront cependant la reproduction de certains CD-R/RW et CD MP3/MWA.

Avant de reproduire des fichiers MP3 ou WMA, veuillez lire ce qui suit.

### CD MP3

- Les fichiers MP3 doivent avoir les lettres d'extension ".MP3" ou ".mp3".
- Standard, fréquence d'échantillonnage et débit binaire: MPEG-1 Audio  
32kHz, 44.1kHz, 48kHz  
32 kbps ~ 320 kbps (débit binaire constant ou débit binaire variable)
- Les paramètres d'enregistrement recommandés pour obtenir un son de grande qualité sont de 44,1 kHz pour la fréquence d'échantillonnage et de 128 kbps pour le débit binaire constant.

### CD WMA

- Lorsque vous créez un disque WMA, assurez-vous que la fonction de copyright est désactivée. Les fichiers DRM ne peuvent être reproduits.
- Les fichiers WMA doivent avoir les lettres d'extension ".WMA" ou ".wma".
- Standard, fréquence d'échantillonnage et débit binaire: WMA version 7 et 8  
32kHz, 48kbps ~ 64kbps  
44.1kHz, 48kbps ~ 192kbps  
48kHz, 128kbps ~ 192kbps

Microsoft, Windows Media et Windows Logo sont des marques de ou des marques déposées par Microsoft Corporation aux Etats-Unis et dans d'autres pays.

### Limites d'affichage

- Les caractères disponibles pour l'affichage sont les suivants : lettres majuscules ou minuscules de A à Z et chiffres de 0 à 9.
- Tout autre caractère est remplacé par "-" (tiret).

#### Remarque:

Les CD ne contenant pas de données musicales ou de fichiers MP3/WMA ne peuvent être reproduits.

## Lecture de CD MP3/WMA

1. Insérez le CD MP3/WMA.

"FILE" s'affiche et le sommaire du premier répertoire apparaît à l'écran.

Exemple:

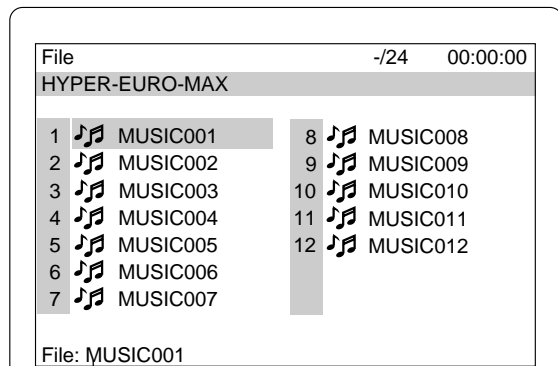

Informations sur les fichiers

2. Appuyez sur la touche ▲, ►, ▼ ou ◀ pour déplacer la case en surbrillance vers le fichier désiré.

- Pour passer au répertoire précédent ou suivant, appuyez sur la touche ▲, ►, ▼ ou ◀.
- Pour revenir au répertoire précédent, appuyez sur la touche RETURN.
- Sur certains disques, si vous appuyez sur la touche MENU, le premier répertoire réapparaît.

3. Appuyez sur la touche ENTER ou ► (lecture) pour lancer la lecture. La lettre de la case en surbrillance devient verte. "MP3" ou "WMA" s'affiche.

Exemple: (le deuxième répertoire)

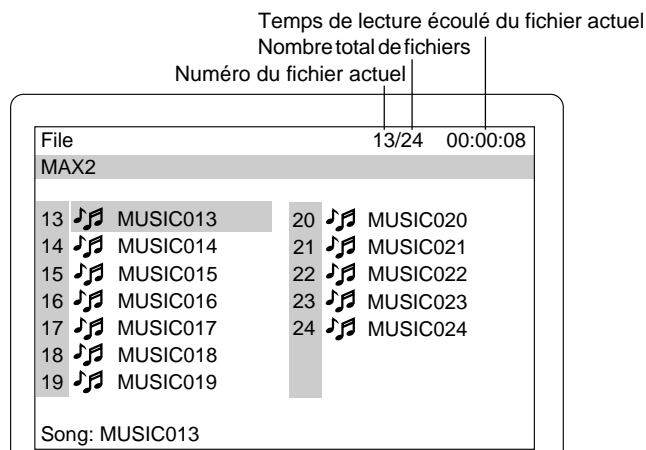

Pour arrêter la lecture, appuyez sur la touche ■.

## En cas de mélange de fichiers MP3, WMA et JPEG sur un disque...

- Si vous commencer par un fichier MP3 ou WMA, l'appareil lira autant les fichiers MP3 que WMA. Mais l'appareil sautera automatiquement les fichiers JPEG.
- Si vous commencer par un fichier JPEG, l'appareil lira les fichiers JPEG. Mais l'appareil sautera automatiquement les fichiers MP3 et WMA.

## UTILISATION DES CD PHOTOS

Vous pouvez afficher des images numériques à partir de fichiers KODAK Picture/JPEG.

- Le système de fichiers est conforme à la norme ISO9660 niveau 1 et niveau 2.
- Si le CD contient des plages de CD audio et des fichiers JPEG, seules les plages de CD audio seront lues.
- Cet appareil lira les fichiers JPEG en 30 secondes ou plus suivant leur structure.
- Cet appareil peut reconnaître jusqu'à 256 fichiers ou dossiers par disque. Les CD contenant 257 fichiers ou dossiers et plus ne peuvent être lus par cet appareil.
- Les CD JPEG ne sont pas forcément lus dans l'ordre d'enregistrement.
- Les fichiers JPEG doivent avoir les lettres d'extension ".JPG" ou ".jpg".
- Résolution JPEG jusqu'à 5 760 x 3 840.

## Lecture de CD KODAK Picture

Avec les CD KODAK Picture, il est facile de transformer les films en photos que vous pouvez envoyer par e-mail de votre PC et visualiser sur l'appareil.

Entrez simplement vos photos à développer et cochez la case relative aux CD KODAK Picture. Vous recevrez vos tirages et négatifs comme d'habitude – et, en plus, un CD spécial contenant vos photos ainsi que le logiciel qui vous permet de les afficher, retoucher, partager et imprimer sur votre PC, puis de les visualiser sur l'appareil.

1. Insérez le CD KODAK Picture.

"PHOTO" s'affiche et les premières photos miniature (maximum 9 photos) apparaissent sur l'écran.

Exemple:

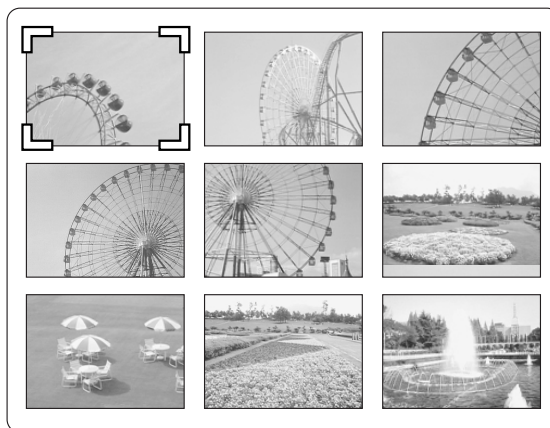

2. Appuyez sur la touche ▲, ►, ▼ ou ◀ pour déplacer le curseur sur la photo désirée.

- Pour passer à la photo miniature suivante ou précédente, appuyez sur la touche ►► ou ◀◀.

3. Appuyez sur la touche ENTER ou ► (lecture) pour lancer le défilement des images à partir de la photo sélectionnée.

Appuyez sur la touche || durant le défilement des images pour mettre en pause. Appuyez sur la touche ► (lecture) (ou ||) pour lancer la lecture.

Si la photo apparaît à l'envers ou du mauvais côté:

- 1) appuyez au besoin sur la touche k durant la lecture;
- 2) appuyez plusieurs fois sur les touches SHIFT + 1 ANGLE jusqu'à ce qu'elle soit à l'endroit. "↶90°", "↷180°", "↷270°" ou "Normal" s'affiche brièvement à l'écran;
- 3) appuyez sur la touche ► (lecture) (ou ||) pour passer à la photo suivante et continuer le défilement des images.

Si vous appuyez sur la touche ►► ou ◀◀ durant le défilement des images, l'affichage passe à la photo suivante ou précédente.

Après l'affichage de la dernière photo, les dernières photos miniature apparaissent.

- Pour arrêter le défilement des images, appuyez sur la touche ■. Les photos miniature apparaissent.
- Si vous appuyez sur la touche TOP MENU durant le défilement des images, les photos miniature apparaissent.

Remarque:

Le disque tourne pendant l'affichage des photos miniature. Appuyez sur la touche MENU pour arrêter le disque.

Si vous appuyez sur la touche MENU, la liste des fichiers apparaît.

Exemple:

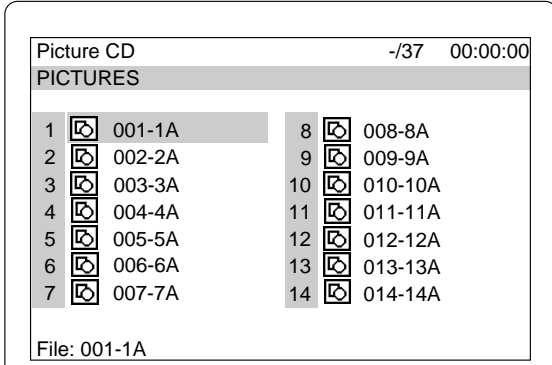

Pour lancer le défilement des images à partir de la liste des fichiers:

1. Appuyez sur la touche ▲, ►, ▼ ou ◀ pour sélectionner le fichier désiré.
2. Appuyez sur la touche ENTER ou ► (lecture) pour lancer le défilement des images.

La liste des fichiers apparaît après l'affichage de la dernière photo.

Remarque:

- Les CD FUJICOLOR peuvent être utilisés.
- Suivant les conditions dans lesquelles ils ont été enregistrés, certains disques ne peuvent être reproduits.

KODAK et Picture CD sont des marques déposées par la société Eastman Kodak.

## Lecture de CD JPEG

Vous pouvez également visualiser des images numériques à partir de fichiers JPEG sur des disques créés par votre PC.

- Suivant les conditions dans lesquelles ils ont été enregistrés, certains fichiers JPEG ne peuvent être reproduits.

1. Insérez le CD JPEG.

"FILE" s'affiche et la liste des fichiers apparaît sur l'écran.

Exemple:

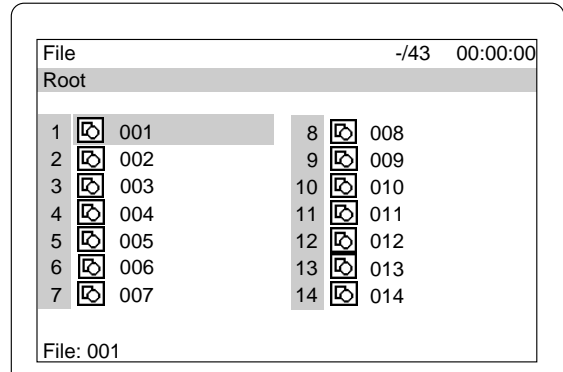

2. Appuyez sur la touche ▲, ►, ▼ ou ◀ pour sélectionner le fichier désiré.
3. Appuyez sur la touche ENTER ou ► (lecture) pour lancer le défilement des images à partir du fichier sélectionné. "PHOTO" s'affiche.

La liste des fichiers apparaît après l'affichage du dernier fichier.

- Pour arrêter le défilement des images, appuyez sur la touche ■. La liste des fichiers apparaît.

## Zoom de photos

1. Appuyez sur la touche ■ sur la photo désirée (CD KODAK Picture et CD JPEG).
2. Appuyez sur les touches SHIFT +3 ZOOM.
3. Appuyez sur la touche ▲, ►, ▼ ou ◀, puis sur ENTER ou appuyez sur la touche numérique. La photo est agrandie.
4. Appuyez sur la touche ► (lecture) pour reprendre le défilement des images.

## PARAMETRES ORIGINELS POUR LES DVD

Une fois les paramètres originels définis, il est possible de toujours faire fonctionner l'appareil dans les mêmes conditions.

Les paramètres seront conservés en mémoire tant qu'ils ne seront pas modifiés, même si vous éteignez l'appareil.

### Configuration de la langue

1. Appuyez sur la touche SETUP en mode d'arrêt. L'écran de configuration apparaît et "Language" est en surbrillance.

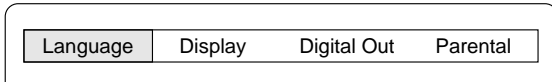

2. Appuyez sur la touche ENTER. L'écran "Language" apparaît.
3. Appuyez sur la touche ▼ ou ▲ pour sélectionner l'élément (en surbrillance).

Exemple: réglage de "OSD" (affichage à l'écran)

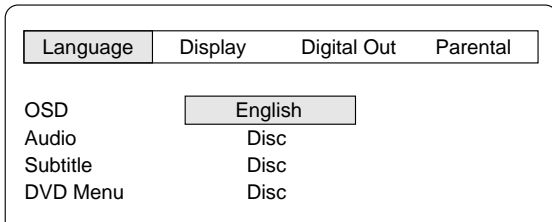

Le réglage "OSD" s'applique également aux VCD et aux CD.

4. Appuyez sur la touche ENTER. Le sous-menu apparaît.

Exemple:

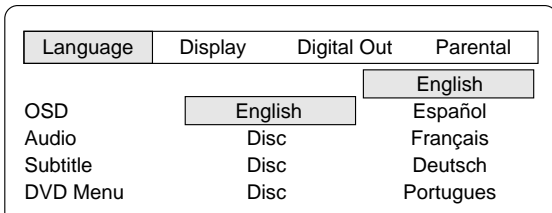

5. Appuyez sur la touche ▼ ou ▲ pour sélectionner la langue (en surbrillance).
6. Appuyez sur la touche ENTER. La langue sélectionnée reste affichée.
7. Répétez les étapes 3 - 6 pour les autres éléments.

Remarque:

Si vous sélectionnez "Others", entrez le code de la langue. (Reportez-vous au point "LISTE DES CODES DE LANGUE" de la page 53.)

8. Appuyez sur la touche ▲ pour revenir à l'écran de configuration (ou appuyez sur la touche SETUP pour quitter l'écran de configuration).

Remarque:

- Vous ne pouvez pas changer la langue de la bande son si seule une langue est enregistrée sur le disque.
- Lorsque vous lisez un DVD, l'appareil affiche automatiquement la langue de sous-titrage présélectionnée si elle est sur le disque.

- **Dans ce mode d'emploi, la langue d'affichage à l'écran est l'anglais. Si vous avez changé de langue, veuillez suivre la langue sélectionnée à l'affichage.**
- **Dans un souci d'amélioration, les affichages à l'écran peuvent changer sans préavis.**

### Configuration de l'affichage

1. Appuyez sur la touche SETUP en mode d'arrêt. L'écran de configuration apparaît.

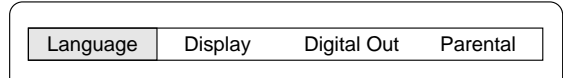

2. Appuyez sur la touche ► (touche de direction) pour sélectionner "Display", puis appuyez sur la touche ENTER. L'écran "Display" apparaît.

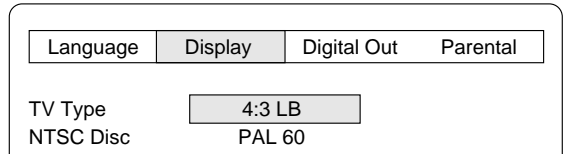

3. Appuyez sur la touche ▼ ou ▲ pour sélectionner l'élément (en surbrillance), puis appuyez sur la touche ENTER. Le sous-menu apparaît.

Exemple: réglage de "TV Type"

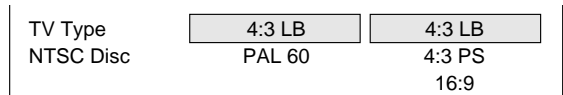

4. Appuyez sur la touche ▼ ou ▲ pour sélectionner le sous-menu (en surbrillance).

Exemple: pour sélectionner "TV Type: 4:3 PS"

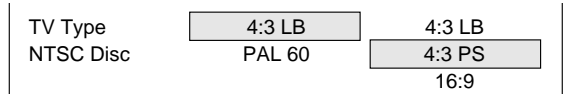

5. Appuyez sur la touche ENTER. (Dans cet exemple, "TV Type: 4:3 PS" reste affiché.)
6. Répétez les étapes 3 - 5 pour les autres éléments.
7. Appuyez sur la touche ▲ pour revenir à l'écran de configuration (ou appuyez sur la touche SETUP).

### TV Type (Type de téléviseur):

Sélectionnez le réglage approprié à l'écran de votre téléviseur.

4:3 LB (Letterbox) :

Effectuez cette sélection en cas de raccordement à un téléviseur traditionnel. Lorsqu'un disque grand écran est lu, des bandes noires apparaissent en haut et en bas de l'écran (Fig. 20).

4:3 PS (Panscan) :

Effectuez cette sélection en cas de raccordement à un téléviseur traditionnel. Lorsqu'un disque grand écran est lu, il affiche les images recadrées pour s'adapter à l'écran de votre téléviseur. Les bords droit et gauche sont coupés (Fig. 21).

16:9 :

Effectuez cette sélection en cas de raccordement à un téléviseur grand écran. Le disque est lu à plein écran (Fig. 22). (Il est également nécessaire de régler le téléviseur grand écran sur le mode "FULL".)

Remarque:

- La taille de l'écran peut varier suivant les DVD.
- Si vous sélectionnez "16:9" pour éliminer les bandes noires de l'écran lors de la lecture d'un disque grand écran, il est possible que l'image soit légèrement déformée.
- Avec certains disques, même si vous sélectionnez "4:3 PS", les bandes noires risquent de rester à l'écran.

### NTSC Disc (Disques NTSC):

Sélectionnez le format du signal de sortie vidéo "PAL 60" ou "NTSC" lors de la reproduction de disques NTSC.

## Configuration de la sortie numérique

Si la prise OPT. DIGITAL OUT optique est raccordée à l'amplificateur, vous devez effectuer le réglage suivant:

1. Appuyez sur la touche SETUP en mode d'arrêt. L'écran de configuration apparaît.

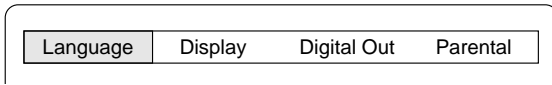

2. Appuyez sur la touche ► (touche de direction) pour sélectionner "Digital Out", puis appuyez sur la touche ENTER. L'écran "Digital Out" apparaît.

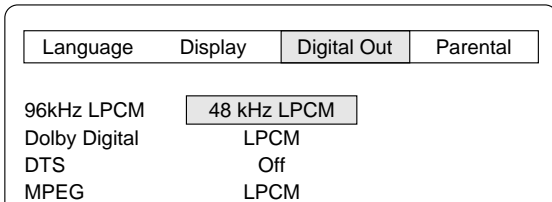

3. Appuyez sur la touche ▼ ou ▲ pour sélectionner l'élément (en surbrillance), puis appuyez sur la touche ENTER. Le sous-menu apparaît.

Exemple: réglage sur "Dolby Digital"

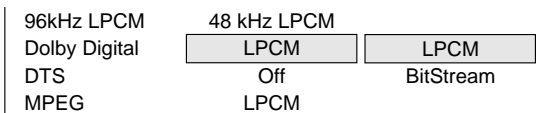

Le réglage "MPEG" s'applique également aux VCD.

4. Appuyez sur la touche ▼ ou ▲ pour sélectionner le sous-menu (en surbrillance).

Exemple: pour sélectionner "Dolby Digital: BitStream"

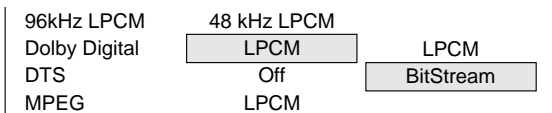

5. Appuyez sur la touche ENTER. (Dans cet exemple, "Dolby Digital: BitStream" reste.)
6. Répétez les étapes 3 - 5 pour les autres éléments.
7. Appuyez sur la touche ▲ pour revenir à l'écran de configuration (ou appuyez sur la touche SETUP).

### 96kHz LPCM (96kHz Liner Pulse Code Modulation):

Si votre amplificateur est disponible pour l'échantillonnage à 96 kHz, sélectionnez "96kHz LPCM". Autrement, sélectionnez "48kHz LPCM".

Remarque:

- Lors de la reproduction de DVD enregistrés à 96kHzLPCM, il n'y a pas de sortie numérique.
- Mais lors de la reproduction de DVD sans protection de copyright, le son est celui qui a été enregistré à l'origine.

### Dolby Digital:

Si votre amplificateur dispose d'un décodeur Dolby Digital, sélectionnez "BitStream". Autrement, sélectionnez "LPCM".

### DTS:

Si votre amplificateur dispose d'un décodeur DTS, sélectionnez "On". Autrement, sélectionnez "Off".

### MPEG (Moving Picture Expert Group):

Si votre amplificateur dispose d'un décodeur MPEG-2, sélectionnez "BitStream". Autrement, sélectionnez "LPCM".

## Configuration du contrôle parental

1. Appuyez sur la touche SETUP en mode d'arrêt. L'écran de configuration apparaît.

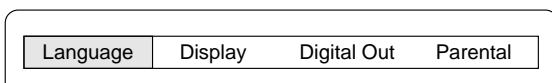

2. Appuyez sur la touche ► (touche de direction) pour sélectionner "Parental", puis appuyez sur la touche ENTER. L'écran "Parental" apparaît.

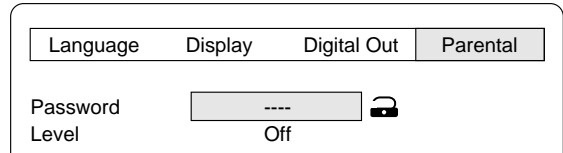

3. Appuyez sur la touche ▼ pour sauter "Password: ----" et sélectionner "Level".

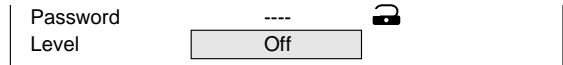

4. Appuyez plusieurs fois sur la touche ENTER pour sélectionner le niveau de contrôle parental ("Level: Off, 1 ~ 8"). Exemple: réglage sur "Level 1"

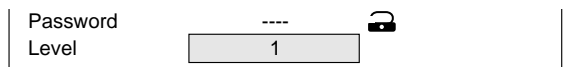

5. Appuyez sur la touche ▲ pour revenir à "Password: ----".
6. Entrez un nombre à 4 chiffres.

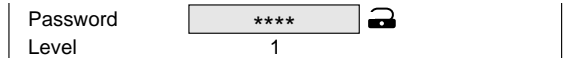

Remarque:

En cas d'erreur, appuyez sur la touche CLEAR.

7. Appuyez sur la touche ENTER. Le mot de passe est défini.



Remarque:

Si vous ne le configurez pas, le contrôle parental ne fonctionnera pas et repassera aux paramètres originaux.

8. Appuyez sur la touche SETUP. L'écran de configuration disparaît.

## Contrôle parental

La directive de l'association cinématographique américaine MPPA est un système d'évaluation qui fournit des informations avancées servant d'avertissement aux parents sur le contenu des programmes cinématographiques.

Les niveaux de contrôle parental correspondent au système d'évaluation MPAA suivant.

Niveau 7: NC-17 (interdit aux moins de 17 ans)

Niveau 6: R (limité)

Niveau 4: PG-13 (présence des parents fortement recommandée)

Niveau 3: PG (présence des parents suggérée)

Niveau 1: G (tout public)

Certains DVD ont un niveau de contrôle permettant aux parents d'éviter que leurs enfants ne les reproduisent. Cet appareil est doté d'un mot de passe conçu pour éviter que les enfants ne modifient le niveau de contrôle.

Vous ne pouvez pas lire les DVD d'un niveau supérieur à celui que vous avez sélectionné à moins d'annuler la fonction de contrôle parental.

Par exemple, lorsque vous sélectionnez le niveau "5", l'appareil ne lira pas les disques de niveau "6", "7" ou "8". Les informations s'afficheront à l'écran du téléviseur.

### Si vous oubliez le mot de passe ...

Entrez "788444" même si les 4 chiffres "----" apparaissent, puis appuyez sur la touche ENTER pour effacer le mot de passe actuel. Entrez un nouveau mot de passe et redéfinissez le niveau de contrôle parental.

Remarque:

Il n'est pas certain que tous les DVD répondent aux paramètres du contrôle parental. Assurez-vous que cette fonction opère avec vos DVD.

## LISTE DES CODES DE LANGUE

Entrez le numéro de code approprié pour les paramètres originaux "Audio", "Subtitle" et "DVD Menu".

Code	Abréviation de la langue	Language	Code	Abréviation de la langue	Language	Code	Abréviation de la langue	Language
6565	aa	Afar	7369	ie	Interlingue	8278	rn	Kirundi
6566	ab	Abkhaze	7375	ik	Inupiak	8279	ro	Roumain
6570	af	Afrikaans	7378	in	Indonésien	8285	ru	Russe
6577	am	Amharique	7383	is	Islandais	8287	rw	Kinyarwanda
6582	ar	Arabe	7384	it	Italien	8365	sa	Sanskrit
6583	as	Assamais	7387	iw	Hébreu	8368	sd	Sindhi
6589	ay	Aymara	7465	ja	Japonais	8371	sg	Sango
6590	az	Azerbaïdjanais	7473	ji	Yiddish	8372	sh	Serbo-Croate
6665	ba	Bachkir	7487	jw	Javanais	8373	si	Singalais
6669	be	Biélorusse	7565	ka	Géorgien	8375	sk	Slovaque
6671	bg	Bulgare	7575	kk	Kazakh	8376	sl	Slovène
6672	bh	Bihari	7576	kl	Groenlandais	8377	sm	Samoan
6673	bi	Bislama	7577	km	Cambodgien	8378	sn	Shona
6678	bn	Bengali ; Bangla	7578	kn	Canadien	8379	so	Somalien
6679	bo	Tibétain	7579	ko	Coréen	8381	sq	Albanais
6682	br	Breton	7583	ks	Cachemirien	8382	sr	Serbe
6765	ca	Catalan	7585	ku	Kurde	8383	ss	Siswati
6779	co	Corse	7589	ky	Kirghiz	8384	st	Sesotho
6783	cs	Tchèque	7665	la	Latin	8385	su	Soudanais
6789	cy	Gallois	7678	ln	Lingala	8386	sv	Suédois
6865	da	Danois	7679	lo	Laotien	8387	sw	Swahili
6869	de	Allemand	7684	lt	Lituanien	8465	ta	Tamoul
6890	dz	Bhoutan	7686	lv	Latvien, Letton	8469	te	Tegoulou
6976	el	Grec	7771	mg	Malgache	8471	tg	Tadjik
6978	en	Anglais	7773	mi	Maori	8472	th	Thaï
6979	eo	Esperanto	7775	mk	Macédonien	8473	ti	Tigrigna
6983	es	Espagnol	7776	ml	Malaisien	8475	tk	Turcoman
6984	et	Estonien	7778	mn	Mongolien	8476	tl	Tagalog
6985	eu	Basque	7779	mo	Moldavien	8478	tn	Setswana
7065	fa	Persan	7782	mr	Marathi	8479	to	Tonga
7073	fi	Finnois	7783	ms	Malais	8482	tr	Turc
7074	fj	Fidji	7784	mt	Maltais	8483	ts	Tsonga
7079	fo	Faeroe	7789	my	Birman	8484	tt	Tatar
7082	fr	Français	7865	na	Nauru	8487	tw	Twi
7089	fy	Frison	7869	ne	Népalais	8575	uk	Ukrainien
7165	ga	Irlandais	7876	nl	Néerlandais	8582	ur	Ourdou
7168	gd	Ecossais gaélique	7879	no	Norvégien	8590	uz	Ouzbek
7176	gl	Galicien	7967	oc	Occitan	8673	vi	Vietnamien
7178	gn	Guarani	7977	om	(Afan) Oromo	8679	vo	Volapük
7185	gu	Gujarati	7982	or	Oriya	8779	wo	Wolof
7265	ha	Hausa	8065	pa	Pendjabi	8872	xh	Xhosa
7273	hi	Hindi	8076	pl	Polonais	8979	yo	Yoruba
7282	hr	Croate	8083	ps	Pashto, Pushto	9072	zh	Chinois
7285	hu	Hongrois	8084	pt	Portugais	9085	zu	Zoulou
7289	hy	Arménien	8185	qu	Quechua			
7365	ia	Interlingua	8277	rm	Rhasto-Roman			

## ECOUTE D'AUTRES SOURCES

1. Appuyez sur la touche **FUNCTION** pour sélectionner "AUX".
2. Suivez les instructions fournies avec l'appareil auxiliaire.

## ECOUTE DE LA RADIO

Pour allumer l'appareil et écouter la dernière station reçue, appuyez sur la touche **TUNE/BAND**.

### Syntonisation automatique/manuelle

1. Appuyez sur la touche **TUNE/BAND** pour sélectionner FM ou AM.
  2. **Syntonisation automatique**  
Appuyez sur la touche **TUNE/PTY "+"** ou **"-"** pendant au moins 1 seconde pour syntoniser une station. L'appareil parcourra la bande vers le haut ou le bas et captera la première station dont la réception est possible. Appuyez à nouveau sur la touche pour continuer.
- Syntonisation manuelle**  
Appuyez brièvement sur la touche **TUNE/PTY "+"** ou **"-"** jusqu'à ce que la fréquence désirée s'affiche.

103.25MHz

### Programmation de stations

Il est possible de programmer jusqu'à 24 stations FM et 12 stations AM.

#### Programmation automatique (APT)

1. Appuyez sur la touche **TUNE/BAND** pour sélectionner FM ou AM.
2. Appuyez sur la touche **PROGRAM/RANDOM** pendant au moins 3 secondes. "PROG." clignote.  
Le mode de syntonisation automatique est réglé et la programmation automatique commence à partir du bas de la bande.  
Lorsque 24 stations FM ou 12 stations AM ont été programmées ou que le haut de la bande est atteint, la programmation automatique s'arrête. "PROG." disparaît et vous entendrez la station mémorisée sur le canal 1.
3. Pour programmer les stations de l'autre bande, suivez les étapes ci-dessus.

Remarque:

Si l'APT est activée, toutes les stations de la bande précédemment programmées seront effacées et les nouvelles stations seront programmées.

#### Programmation manuelle

1. Syntonisez la station à programmer comme indiqué au point "Syntonisation automatique/manuelle".
2. Appuyez sur la touche **PROGRAM/RANDOM**.

103.25 PROG.

3. Lorsque "PROG." clignote, appuyez sur la touche **PRESET "+"** ou **"-"** pour sélectionner le canal à programmer.
  - Vous pouvez également vous servir des touches numériques.  
Exemple: appuyez sur 9.

103.25 9 PROG.

4. Lorsque "PROG." clignote, appuyez sur la touche **ENTER**.
  - Dans cet exemple, la station FM "103.25 MHz" est programmée sur le canal FM 9.

103.25 9  
PROG.



103.25MHz

5. Répétez les étapes ci-dessus pour programmer d'autres stations.
  - Lorsque vous programmez une nouvelle station, la station précédemment programmée est effacée.

### Ecoute de stations programmées

1. Appuyez sur la touche **TUNE/BAND** pour sélectionner FM ou AM.
2. Appuyez brièvement sur la touche **PRESET "+"** ou **"-"** pour sélectionner le canal désiré.
  - Vous pouvez également vous servir des touches numériques.  
Exemple: appuyez sur 9, puis sur **ENTER**.

### Syntonisation programmée par balayage

1. Appuyez sur la touche **TUNE/BAND** pour sélectionner FM ou AM.
2. Appuyez sur la touche **PRESET "+"** (▶▶) pendant au moins 1 seconde. Le numéro de canal s'affiche. Chacune des stations programmées est syntonisée pendant 5 secondes.
3. Lorsque la station désirée est syntonisée, appuyez à nouveau sur la touche **PRESET "+"** (▶▶) pour bloquer la réception sur cette station.

### Réception d'émissions FM en stéréo

Assurez-vous que "MONO" ne soit pas affiché. Si "MONO" s'affiche, appuyez sur les touches **SHIFT + RDS** pour faire disparaître l'indication "MONO".

Vous bénéficierez d'un son FM stéréo lors de la réception d'émissions FM stéréo.

- Si le signal émis par une station FM stéréo est faible et que la réception est mauvaise, appuyez sur les touches **SHIFT + RDS** pour passer au mode MONO. La réception devrait être meilleure, mais le son sera monaural.

### En cas de battement

Une interférence appelée "battement" peut survenir durant la réception d'émissions de radio. Dans ce cas, appuyez simultanément sur la touche ■ de l'unité principale et sur la touche 0 de la télécommande pour sélectionner "bc-A" ou "bc-B". Sélectionnez la configuration qui donne les meilleurs résultats.

### Changement de fréquences de réception de la bande AM

Il n'est pas nécessaire de suivre cette procédure en Europe.

1. Appuyez sur la touche **TUNE/BAND** pour sélectionner "AM".
2. Appuyez simultanément sur la touche ■ de l'unité principale et sur la touche **PROGRAM/RANDOM** de la télécommande.

522 - 1611 kHz (incrément de 9 kHz) → 520 - 1610 kHz (incrément de 10 kHz)

## Ecoute d'émissions FM avec RDS

Le RDS (Radio Data System, soit système de données radio) permet aux stations FM d'envoyer des signaux supplémentaires avec les signaux normaux des programmes. Par exemple, les stations envoient leur nom ainsi que des informations sur le type de programmes qu'elles émettent, comme sport, musique, etc.

Lors de la syntonisation d'une émission FM fournissant le service RDS, le mode RDS "PS" s'active automatiquement et le nom de la station s'affiche à l'écran.

Remarque:

- Certaines émissions FM ne fournissent pas le service RDS.
- Le RDS peut ne pas bien fonctionner si le signal est faible.
- Le RDS n'est pas disponible pour les émissions AM.

### Sélection du mode RDS

Appuyez sur la touche RDS lorsque vous écoutez une station FM. Chaque fois que vous appuyez sur la touche, le mode d'affichage change comme suit.

PS → PTY → RT → Fréquence

**PS (Service de programmes)**

Le nom de la station s'affiche. En cas d'absence du signal PS, "NO PS" apparaît, puis la fréquence de la station s'affiche.

**PTY (Type de programme)**

Le type de programme émis s'affiche. En cas d'absence du signal PTY, "NO PTY" apparaît, puis le nom ou la fréquence de la station s'affiche.

**RT (Texte radio)**

Les messages de texte envoyés par la station s'affichent. En cas d'absence du signal RT, "NO RT" apparaît.

**Fréquence**

Fréquence de la station (sans service RDS)

Après quelques secondes, le mode PS se rétablit en cas de réception du signal RDS.

### Recherche d'une station programmée par les codes PTY

Il est possible de localiser un type particulier de programme émis en spécifiant les codes PTY.

1. Appuyez sur la touche RDS pour sélectionner "PTY" lorsque vous écoutez une émission FM.
2. Appuyez sur la touche TUNE/PTY "+" ou "-" dans un délai de 2 secondes pour sélectionner le code PTY désiré. Le code PTY change comme indiqué ci-dessous.

NEWS: actualités

AFFAIRS: problèmes d'actualité

INFO: informations

SPORT: sport

EDUCATE: éducation

DRAMA: théâtre

CULTURE: culture

SCIENCE: science

VARIED: divers

POP M: musique pop

ROCK M: musique rock

EASY M: musique d'ambiance

LIGHT M: musique légère

CLASSICS: musique classique

OTHER M: autre musique

WEATHER: météo

FINANCE: finance

CHILDREN: programmes pour enfants

SOCIAL: problèmes sociaux

RELIGION: religion

PHONE IN: programme à ligne ouverte

TRAVEL: voyages

LEISURE: loisirs

JAZZ: musique jazz

COUNTRY: musique country

NATION M: musique nationale

OLDIES: vieux succès

FOLK M: musique folklorique

DOCUMENT: documentaires

TEST: test d'alarme

ALARM: alarme

(ou inversement)

3. Appuyez sur la touche PTY CHK (▶▶) dans un délai de 10 secondes. La recherche est effectuée parmi 24 stations programmées et s'arrête lorsque l'émission correspondant au code PTY que vous avez sélectionné est trouvée, puis cette station est syntonisée.
  - Pour continuer la recherche après le premier arrêt, appuyez à nouveau sur la touche PTY CHK (▶▶) dans un délai de 10 secondes.
  - Si aucune émission n'est trouvée, vous entendrez la station originelle.

Pour annuler la recherche, appuyez sur la touche ■.

## UTILISATION DE LA MINUTERIE DE VEILLE

La minuterie de veille éteint automatiquement l'appareil après écoulement d'un temps programmé. Le volume diminuera graduellement (fondu sonore) durant la minute qui précède la désactivation de l'appareil. 4 temps de veille sont disponibles: 30, 60, 90 et 120 minutes.

Appuyez plusieurs fois sur les touches SHIFT + 6 SLEEP pour sélectionner le temps de veille désiré. "SLEEP" et le temps sélectionné clignotent à l'affichage. Après quelques secondes, l'affichage originel réapparaît et sa luminosité diminue. "SLEEP" clignote.

### Vérification du temps de veille restant

Appuyez une fois sur les touches SHIFT + 6 SLEEP. Après quelques secondes, l'affichage originel réapparaît.

### Désactivation de la minuterie de veille en fonction

Appuyez sur les touches SHIFT + 6 SLEEP jusqu'à ce que "SLEEPOFF" apparaisse. La minuterie est elle aussi désactivée si vous éteignez l'appareil.

## ENTRETIEN

### Nettoyage de l'objectif du lecteur de DVD

Ne touchez jamais l'objectif. S'il est empoussiéré, nettoyez-le à l'air comprimé en bombe pour objectifs d'appareils photo (Fig.23). Consultez votre revendeur.

### Nettoyage de l'appareil

Nettoyez l'extérieur de l'appareil avec un chiffon doux imbibé d'eau tiède. N'utilisez ni benzène, ni diluant, ni alcool, ce qui pourrait endommager la finition des surfaces.



## GUIDE DE DEPANNAGE

Si vous avez suivi les instructions et que vous avez des difficultés à faire fonctionner l'appareil, localisez le SYMPTOME dans la colonne de gauche du tableau ci-dessous. Vérifiez la CAUSE POSSIBLE et le REMEDE correspondants pour identifier et résoudre le problème.

SYMPTOME	CAUSE POSSIBLE	REMEDE
Pas d'image.	Une fonction erronée a été sélectionnée.	Sélectionnez la fonction appropriée.
	Aucun disque n'est inséré ou vous avez inséré un disque illisible.	Insérez un disque ou utilisez un disque lisible. (Vérifiez le logo du disque, le système couleur et le code régional.)
	Le téléviseur n'est pas réglé pour recevoir les signaux de l'appareil.	Sélectionnez la fonction d'entrée appropriée sur le téléviseur.
Pas de son.	Une fonction erronée a été sélectionnée.	Sélectionnez la fonction appropriée.
	La commande de volume est au minimum.	Augmentez le volume.
L'image vidéo est mauvaise.	Un disque illisible est inséré.	Insérez un disque lisible. (Vérifiez le logo du disque, le type, le système couleur et le code régional.)
"⊗" s'affiche à l'écran du téléviseur.	La fonction sélectionnée n'opère actuellement pas sur le disque.	La fonction ou la correction ne peuvent être effectuées en ce moment car : <ul style="list-style-type: none"> <li>- La fonction n'est pas disponible actuellement.</li> <li>- Elle est limitée par le logiciel du DVD.</li> <li>- Le logiciel du DVD ne supporte pas cette fonction (ex. : angles).</li> </ul>
L'appareil ne commence pas la lecture.	Aucun disque n'est inséré.	Insérez un disque.
	Un disque illisible est inséré.	Insérez un disque lisible. (Vérifiez le logo du disque, le type, le système couleur et le code régional.)
	Le disque est inséré étiquette en dessous.	Placez correctement le disque sur le plateau.
	Le disque est sale.	Nettoyez le disque ou remplacez-le.
	"Parental" est activé.	Annulez la fonction de contrôle parental ou modifiez le niveau de contrôle. Réactivez-la après lecture.
Le fonctionnement ou l'affichage est anormal.	La mémoire doit être remise à zéro.	<ol style="list-style-type: none"> <li>1. Débranchez le câble d'alimentation.</li> <li>2. Rebranchez le câble d'alimentation.</li> <li>3. Reprenez le fonctionnement.</li> </ol>
La télécommande ne fonctionne pas bien.	Les piles de la télécommande sont faibles ou mal installées.	Vérifiez la polarité des piles (+ ou -). Changez les piles.
	La télécommande n'est pas dirigée vers la fenêtre du télédécteur.	Dirigez la télécommande vers la fenêtre du télédécteur.

## AANDACHTSPUNTEN

- Stel het apparaat niet bloot aan opspattend of neerdruppelend water.
- Plaats geen objecten die gevuld zijn met een vloeistof, zoals bijvoorbeeld vazen, op het apparaat.
- Gebruik het apparaat niet op plaatsen waar extreme temperaturen kunnen voorkomen (beneden 5 °C of boven 35 °C) of in direct zonlicht.
- Omdat de DVD-speler uiterst zachte passages kan weergeven en een groot dynamisch bereik heeft, wordt het volume van de versterker gemakkelijk te hoog ingesteld. Daardoor kan het signaal vanaf de versterker zo groot worden dat de luidsprekers in uw systeem kunnen beschadigen.
- Door plotselinge veranderingen in de omgevingstemperatuur kan op de lens binnenin het apparaat condens ontstaan. Neem, wanneer dat gebeurt, de DVD uit het apparaat, wacht ongeveer 2 uur, en neem het apparaat daarna opnieuw in gebruik.
- Verwijder, voordat u het apparaat gaat vervoeren, de DVD uit het apparaat en schakel de netvoeding uit. Wacht ten minste 10 seconden en haal pas dan de stekker uit het stopcontact. Het apparaat kan beschadigen wanneer het wordt vervoerd terwijl er een DVD in aanwezig is.
- Plaats dit apparaat niet in een kleine ruimte, zoals in een boekenkast.
- Het apparaat activeert 15 minuten nadat het apparaat gestopt of op pauze gezet werd automatisch de screensaver.
- We adviseren u om dit apparaat en de subwoofer alleen in een goedgeventileerde ruimte te gebruiken.  
Plaats geen objecten boven op het apparaat.  
Zorg ervoor dat de ventilatieopeningen niet afgedekt worden.  
De behuizing van het apparaat wordt warm wanneer het langdurig wordt gebruikt; dit is geen defect.
- Van de hoofdunit (JCX-PT100): U vindt het label aan de onderzijde van het apparaat.

### Belangrijke informatie:

Om het apparaat aan te sluiten op een tv, moet deze voorzien zijn van een video-ingang. Gebruik een SCART-adapter (niet meegeleverd) als uw tv een Euro AV (Scart)-aansluiting heeft. Dit apparaat kan niet worden aangesloten op een RF-ingang of antenneaansluiting.

Dit product is voorzien van een kopieerbeveiligingstechniek ter bescherming van copyrights waarop bepaalde VS-octrooien en andere intellectuele eigendomsrechten van Macrovision Corporation en andere rechthebbenden rusten. Het gebruik van deze copyrightbeschermings-technologie wordt door Macrovision Corporation voor vertoning in huiselijke of anderszins besloten kring toegestaan, tenzij dit door Macrovision Corporation anderszins wordt toegestaan. Het ongedaan maken van de kopieerbeveiliging of demontage ervan is niet toegestaan.

## BEDIENINGSELEMENTEN

### Frontpaneel (afb. 1a)

1. Aan/Uit-toets (⏻/ON)
2. Discdeksel
3. Toets Open/Close (⏮)
4. Geluidvoorkeuzetoets (SOUND)
5. Volumeregeling (VOLUME)
6. Functietoets (FUNCTION)
7. Surroundtoets (SURROUND)
8. Sensor voor afstandsbediening (IR)
9. Weergavetoets (▶)
10. Stoptoets (■)
11. Beeldscherm
12. Toetsen Voorkeurszenders, Overslaan/Volgende/Vorige (◀◀ – PRESET + ▶▶)
13. Koptelefoonaansluiting (PHONES)
14. Afstemmen, Toetsen Snel vooruit/Snel achteruit (◀◀ – TUNING + ▶▶)

### Display (afb. 1b)

1.  D: Dolby Digital-indicator  
dts: DTS-indicator  
MP3 MP3-indicator  
WMA: WMA-indicator
2. Bericht of nummerindicatoren  
(Titel, hoofdstuk, track, weergavetijd of andere informatie)
3. ▶: Weergave-indicator  
■: Pauze-indicator  
L R: Audiokanaal-indicator  
MONO: FM mono-aanduiding  
PROG.: Programma-indicator
4. SLEEP: 'Timer'-indicator  
ALL REP. 1 A-B: Herhaalmodusindicatoren  
RND: Willekeurige weergave-indicator

## AFSTANDSBEDIENING

Opmerking:

Wanneer u een toets moet indrukken in combinatie met de toets SHIFT wordt dat in deze handleiding op de volgende manier aangegeven.

Voorbeeld: “**Druk op de toetsen SHIFT + 1 ANGLE.**”

### Bedieningselementen (afb. 2)

1. Aan/Uit-toets (⏻/ON)
2. Cijfertoetsen en andere functietoetsen  
1 - 9, 0: Cijfertoetsen  
ANGLE Toets Camerastandpunt  
A.REPLAY: Herhaaltoets Camerastandpunt  
ZOOM Zoomtoets  
AUDIO: Toets Audio  
SLEEP: Slaaptoets
3. Toets Dempen (MUTE)
4. SHIFT: Toets Beeldverschuiving  
RDS: Toets Radio Data System  
TUNE/BAND: Tunerfunctie/Toets Band selecteren  
FUNCTION Functietoets  
SURROUND: Surroundtoets  
BASS: Lagetonentoets  
SOUND: Geluidvoorkeuzetoets
5. Volumeregelingtoetsen (VOLUME)
6. TUNE/PTY: Toetsen voor afstemmen / programmatype kiezen  
PRESET/PTY CHK: Toetsen voor afstemmen op voorkeurszenders / Programmatypecontrole
7. Toets Open/Close (OPEN/CLOSE)
8. Toets RETURN (RETURN)
9. Toets CLEAR (CLEAR)
10. Toets MENU (MENU)
11. Pijltoetsen (▲, ►, ▼, ◀)
12. Toets On-screen-display (ON SCREEN)
13. Weergavetoets (▶)
14. Stoptoets (■)
15. Toetsen Overslaan/Volgende/Vorige (⏪, ⏩)
16. Toets ondertiteling aan/uit (S.T.ON/OFF)
17. Toets wijzig ondertiteling (S.T.CH)
18. Herhaaltoets (REPEAT)
19. Herhaaltoets (A-B REPEAT)
20. Toets laatste geheugenpositie (L.MEMO)
21. Toets beeldmodus/zoeken (PICTURE MODE/SEARCH MODE)
22. Toets langzaam vooruitspoelen (F.SLOW ▶)
23. Toets langzaam achteruitspoelen (R.SLOW ◀)
24. Toetsen snel vooruitspoelen/snel achteruitspoelen (⏪, ⏩)
25. Toets Pauze/Stap (⏸)
26. Toets TOP MENU (TOP MENU)
27. Entertoets (ENTER)
28. Insteltoets (SETUP)
29. Toets Programmeren/Willekeurig weergeven (PROGRAM/RANDOM)

### Batterijen plaatsen

Plaats twee “R6/AA”-batterijen (niet meegeleverd) op de manier zoals is weergegeven in afb. 3.

Opmerking:

Verwijder de batterijen wanneer u de afstandsbediening gedurende een maand of langer niet gebruikt. Wanneer het apparaat niet wordt gebruikt kunnen de batterijen gaan lekken en de afstandsbediening beschadigen.

### Bereik van de afstandsbediening (afb. 4)

## BASISAANSLUITINGEN

### Luidsprekers aansluiten

Voor een goede stereoweergave sluit u de luidsprekersnoeren aan zonder dat u de kortsluiting maakt met de naastgelegen draden, zoals is weergegeven in afb. 5.

Opmerking:

De SPEAKERS-aansluitingen zijn speciaal ontworpen voor gebruik met de meegeleverde luidsprekers. Gebruik nooit andere luidsprekers. Wanneer u andere luidspreker aansluit bestaat het risico dat de luidspreker en/of het apparaat beschadigt.

### Plaatsing van de luidsprekers (afb. 6)

De meegeleverde luidsprekers hebben een ingebouwde compensatie voor magnetische velden. U kunt deze luidsprekers vlakbij de tv plaatsen zonder dat de kleurweergave wordt beïnvloedt.

### Antenneaansluitingen (afb. 7)

In gebieden rond een zendstation is voor het ontvangen van een zender een eenvoudige binnenantenne voldoende. Verleng de antennekabel in een zo recht mogelijke lijn en bevestig de antennen in de richting waarbij het signaal zo zuiver mogelijk wordt ontvangen (zo min mogelijk vervorming en ruis).

Sluit, in afgelegen gebieden of in gebieden met een slechte ontvangst, een externe antenne (niet meegeleverd) aan in de plaats van de eenvoudige binnenantenne. Neem hierover contact op met uw leverancier.

### AM-lusantenne

Monteer de lusantenne op de manier zoals is weergegeven in afb. 8a. Maak de draden van de antenne los en sluit ze aan op de aansluiting AM ANT. Draai de connector van de AM-lusantennekabel om wanneer u deze niet gemakkelijk kunt aansluiten. Plaats de lusantenne zodanig dat het signaal zo goed mogelijk wordt ontvangen of bevestig de antenne aan de muur of een andere punt, op de manier zoals is weergegeven in afb. 8b.

Opmerking:

Zorg ervoor dat de antenne niet in de buurt van een tv-antenne wordt geplaatst (afb. 4)

## EXTRA AANSLUITVOORBEELDEN

### Het apparaat aansluiten op een tv met een S-videokabel

Als uw tv voorzien is van een S-Video-ingang kunt u het apparaat aansluiten op de manier zoals is weergegeven in afb. 10. (De VIDEO OUT-aansluiting is niet noodzakelijk.) Hiermee bereikt u een betere weergavekwaliteit.

### Aansluiten op een digitale meerkanaals AV-versterker (afb. 11)

Het meerkanaalsgeluid van een DVD kan het best gedecodeerd en weergegeven worden via een meerkanaals AV-versterker (Dolby Digital-decoder of MPEG-2-decoder).

De AV-versterker moet geschikt zijn voor het verwerken van het DTS-audiosignaal om een DVD met DTS weer te kunnen geven. Als de versterker daar niet geschikt voor is zult u het geluid van de DVD niet kunnen beluisteren.

Opmerking:

Maak de instelling voor 'De uitgang Digital out instellen' als volgt. (Zie pagina 69.)

- Om het geluid in Dolby Digital te beluisteren selecteert u de optie "Dolby Digital: BitStream".
- Om het geluid in DTS te beluisteren selecteert u de optie "DTS: On".
- Om het geluid in MPEG-2 te beluisteren selecteert u de optie "MPEG: BitStream".
- Om het geluid in tweekanaals stereo te beluisteren selecteert u de optie "Dolby Digital: LPCM", "DTS: Off", "MPEG: LPCM".

### Aansluiting voor hulpapparatuur (afb. 12)

Sluit de audiokabel (niet meegeleverd) aan tussen de AUX-aansluiting van het apparaat en de audio-uitgang van de tv of het hulpapparaat.

### Koptelefoon

Sluit een stereo koptelefoon (niet meegeleverd) aan op de aansluiting PHONES om het geluid te controleren of om zonder te storen te luisteren. Het signaal naar de luidsprekers wordt automatisch onderbroken op het moment dat de koptelefoon wordt aangesloten.

---

Vervaardigd onder licentie van Dolby Laboratories.

"Dolby" en het logo met de dubbele "D" zijn handelsmerken van Dolby Laboratories.

DVD's met DTS worden mogelijk niet correct weergegeven. Hoewel het videosignaal wel wordt weergegeven op de tv, kunt u het geluidssignaal niet beluisteren.

- Wanneer een versterker met DTS-decoder wordt gebruikt zal het geluid met DTS worden weergegeven.

"DTS" en "DTS Digital Out" zijn handelsmerken van Digital Theater Systems, Inc.

## VOORDAT U HET APPARAAT GAAT GEBRUIKEN

**In deze handleiding vindt u een basisinstructie voor het bedienen van het apparaat met behulp van de afstandsbediening.**

**De toetsen op het apparaat zelf hebben dezelfde functies als de toetsen met dezelfde aanduiding op de afstandsbediening.**

### De voeding in- en uitschakelen

Druk op de toets  $\odot$ /ON. In het display verschijnt even de melding "HELLO". (Wanneer u, nadat het netsnoer is aangesloten, de toets  $\odot$ /ON voor de eerste keer indrukt, zal de volume-resetfunctie automatisch de volumeregeling instellen op de initiële instelling.)

Druk, om de netvoeding uit te schakelen, nogmaals op de toets  $\odot$ /ON. In het display wordt even de melding "GOOD-BYE" weergegeven.

- Wanneer de stekker in het stopcontact is gestoken zal het apparaat reageren op het bedienen van de afstandsbediening.

### Direct Start-functie

Wanneer het apparaat standby is en u de volgende toetsen indrukt, wordt het apparaat automatisch ingeschakeld en de geselecteerde functie geactiveerd.

Afstandsbediening ► (Weergeven), TUNE/BAND, OPEN/CLOSE  
Hoofdunit ►, ▲

### De functie selecteren

Druk op de toets FUNCTION om de gewenste functie te selecteren. Elke keer dat de toets wordt ingedrukt, verandert de inhoud van het display op de volgende manier:

DVD/CD → AUX → FM TUNER → AM TUNER → . . .

- Wanneer de functieselectie wordt gewijzigd, wordt de weergave van de DVD automatisch gestopt.

### Het volume instellen

Druk op de toets VOLUME "+" of "-" (of draai aan de volumeknop op het apparaat zelf). Het volumeniveau wordt weergegeven in het display (VOL 0 - VOL MAX).

### Het geluid tijdelijk zachter zetten

Druk op de toets MUTE (Dempen) In het display knippert de melding "MUTE". Druk nogmaals op de toets MUTE om het volumeniveau naar de eerder ingestelde waarde te verhogen.

### Surroundsysteem

**De Spatializer N-2-2™ virtual surround geluidsmodus selecteren [Alleen voor DVD]**

Druk op de toets SURROUND om de Spatializer N-2-2 virtual surround geluidsmodus in te stellen. Druk nogmaals op de toets om terug te keren naar de oorspronkelijke mode.

SURR ON → SURR OFF . . .

Delen van dit product zijn licenties van Desper Products, Inc., een onderneming van Spatializer Audio Laboratories, Inc. Copyright ©1997-2003 Spatializer Audio Laboratories, Inc. Alle rechten wereldwijd voorbehouden. *Spatializer*®, N-2-2™ en het apparaat met de cirkel in het vierkant zijn handelsmerken van Desper Products, Inc.

### Pure active surroundsysteem [Niet voor DVD]

Dit nieuwe surroundsysteem zorgt voor een natuurlijke klankomgeving. Druk op de toets SURROUND om de surroundmodus in- of uit te schakelen.

SURR ON → SURR OFF . . .

### Bass boost systeem

Druk op de toets BASS om het gewenste basversterkingseffect te selecteren.

BOOST → BASS LOW → NORMAL . . .

- De toets BASS heeft geen functie wanneer een koptelefoon is aangesloten.

## De geluidsmodus selecteren

1. Druk op de toets de SOUND om de gewenste geluidsmodus te selecteren ("BASS", "TREBLE" of "NIGHT").
2. Druk op de toets tot de gewenste modus geselecteerd is.

Geluidsmodus	Druk op de toets	Display verandert tussen
BASS	▲ of ▼	"+5" ~ "-5"
TREBLE	▲ of ▼	"+5" ~ "-5"
NIGHT	ENTER	"OFF" of "ON"

Opmerking bij de optie "NIGHT":

Selecteer deze modus wanneer u een DVD weergeeft en het geluid zacht is ingesteld. Hierdoor wordt de weergave van gesproken tekst benadrukt.

3. Herhaal de stappen 1 - 2 voor een andere geluidsmodi.
4. Druk de toets SOUND meerdere keren in om het display leeg te maken.

## Instellen van de helderheid van het display

Druk, terwijl u toets ■ op het apparaat ingedrukt houdt, op de toets ON SCREEN op de afstandsbediening.

DIMMER 1 → DIMMER 2 → DIMMER 0 . . .

## DEZE DISCS KUNNEN WORDEN WEERGEGEVEN

De volgende discs kunnen op dit apparaat worden weergegeven.

Disctype en logo	
DVD-Video	
Audio-cd	

### Regionummer

Het regionummer (de regionale beveiligingscode) is ingebouwd in het apparaat en de DVD's.

U vindt het regionummer aan de onderzijde van het apparaat.

Met dit apparaat kunnen alleen DVD's met hetzelfde regionummer of de regionummeraanduiding "ALL" worden weergegeven.

### DVD

Op sommige DVD's vindt u een speciale markering.

Voorbeeld:



DVD's zijn opgesplitst in titels, die op hun beurt weer zijn opgesplitst in hoofdstukken.

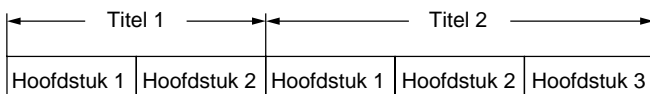

### Video-cd/Audio-cd

Video- en audio-cd's zijn opgesplitst in tracks.

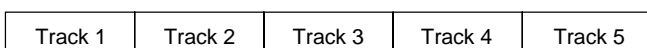

Opmerking:

- Alleen deze discs kunnen op dit apparaat worden weergegeven. Het weergeven van DVD-ROM, CD-ROM, SVCD, CVD enzovoort, is niet mogelijk.
- Met dit apparaat kunt u een video-cd (VCD) weergeven.
- Dit apparaat is geschikt voor het weergeven van DVD-R's waarop filmbestanden zijn opgeslagen. Sommige DVD-R's kunnen echter niet worden weergegeven, afhankelijk van de manier waarop de discs zijn opgenomen.
- Het weergeven van DVD-R's met andere dan filmbestanden is niet mogelijk.
- Dit apparaat kan alleen worden gebruikt voor het weergeven van discs met video-informatie die is opgeslagen met het PAL- (of NTSC) kleursysteem. Met dit apparaat kunnen geen SECAM-discs worden weergegeven.
- Voor DVD's: Bij het weergeven van NTSC-discs kunt u het video-uitgangssignaal instellen ("PAL 60" of "NTSC").
- Meer informatie over het weergeven van MP3/WMA-cd's vindt u op pagina 65.
- Meer informatie over het weergeven van Picture/JPEG-cd's vindt u op pagina 66.

### Opmerkingen over de behandeling van discs

- Stel de DVD niet gedurende langere tijd bloot aan direct zonlicht, hoge luchtvochtigheid of hoge temperaturen.
  - Plaats discs direct na gebruik terug in de houder.
  - Plak niets op het oppervlak van de DVD en beschrijf ze niet.
  - Pak de DVD altijd vast aan de rand. Raak de bespeelde zijde (glanzend) van de DVD nooit aan.
  - Verwijder vingerafdrukken en stof voorzichtig van de bespeelde zijde met een zachte doek.
- Wrijf in een rechtlijnige beweging vanuit het midden naar de rand van de disc.
- Gebruik nooit chemicaliën zoals reinigingsmiddelen, antistatische sprays of -vloeistoffen, benzeen of thinner voor het reinigen van discs.

## WEERGEVEN VAN EEN DISC

### Belangrijk opmerking:

- In de paragraaf "WEERGEVEN VAN EEN DISC" vindt u de basisinstructie voor het bedienen van de DVD-speler.
- Sommige DVD's of VCD's hebben verschillende functies die mogelijk niet in deze handleiding worden beschreven. Daarvoor heeft u aanvullende informatie nodig. Volg in dat geval de aanwijzingen die op het tv-scherm worden weergegeven of in het boekje bij de disc worden beschreven.
- Tijdens het bedienen van de speler is het mogelijk dat op het scherm de melding "⊘" wordt weergegeven. Dit pictogram betekent dat de functie op dit moment niet beschikbaar is op de disc.

### Vorbereidingen

- Schakel de tv in en selecteer de video-ingang voor dit apparaat. Selecteer de beeldverhouding die overeenkomt met de beeldverhouding van de tv. (Zie "Het display instellen" op pagina 68.)
  - Selecteer de gewenste taal voor de schermmenu's. U kunt een keuze maken uit de volgende talen. (Zie "De taal instellen" op pagina 68.)  
Engels (standaard), Spaans, Frans, Duits, Portugees
- In deze handleiding is de OSD-taal (On Screen Display) ingesteld als Engels. Als u een andere taal instelt, zal de scherminfo anders zijn dan in deze handleiding is weergegeven.

#### Opmerking:

- Raak het DVD-deksel niet aan terwijl het opent of sluit.
- Leg nooit iets anders dan een DVD in het disccompartiment. Door vreemde voorwerpen kan het apparaat beschadigen.
- Leg altijd slechts één disc tegelijk in het disccompartiment.
- Open of sluit het disccompartiment altijd uitsluitend met de toets OPEN/CLOSE (of de toets ▲ het apparaat). Druk het DVD-deksel nooit met uw hand dicht.

**Wanneer u een van de toetsen voor de bediening van het apparaat indrukt, wordt die functie enkele seconden op het scherm van de tv weergegeven.**

1. Druk op de toets OPEN/CLOSE. In het display verschijnt de melding "OPEN" en het discdeksel opent. Op het scherm verschijnt het "SANYO"-logo.
    - Op het apparaat zelf doet u dit met de toets ▲.
  2. Pak de disc aan de buitenrand met de bedrukte zijde omhoog vast en druk deze op de draaitafel tot deze vastklikt (afb. 13).
  3. Druk nogmaals op de toets OPEN/CLOSE. De opname-indicator licht op en in het display verschijnt de melding "READING".
- Opmerking:  
Sommige discs worden automatisch weergegeven.

### De weergave starten

Druk op de toets ► (Weergeven). De DVD/CD-functie wordt geselecteerd en de weergave automatisch gestart.

Voorbeeld:

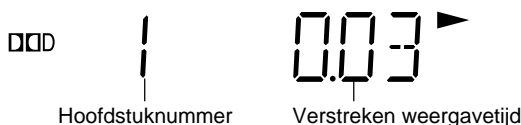

#### Opmerking:

Plaats een disc wanneer in het display de melding "NO DISC" wordt weergegeven.

- Wanneer u een disc met het label naar beneden (en het is een enkelzijdige disc), of wanneer u een beschadigde disc heeft geplaatst, verschijnt de melding "NO DISC" (of "NO PLAY"). Draai in dat geval de disc om of vervang de disc.

### Wanneer op het scherm een menu verschijnt...

Druk op de toets ▲, ►, ▼ of ◀ toets (of de cijfertoeetsen) en druk vervolgens op de toets ENTER om het gewenste menu te selecteren. Het geselecteerde menu wordt vervolgens weergegeven.

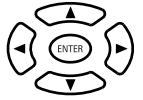

Opmerking:

Meer informatie vindt u in in het boekje of het doosje van de disc.

### De weergave stoppen

#### [DVD] [VCD]

- Druk eenmaal op de toets ■.  
Wanneer u op de toets ► (Weergeven) drukt, wordt de weergave automatisch hervat vanaf het moment waarop de weergave werd gestopt.  
Opmerking  
Bij sommige discs wordt de weergave niet hervat.
- Druk twee keer op de toets ■. Het apparaat wordt nu helemaal gestopt.  
Wanneer u op de toets ► (Weergeven) drukt wordt de weergave hervat vanaf het begin van de disc.

#### [CD]

- Druk op de toets ■. Het apparaat wordt nu helemaal gestopt.

### Een disc uit het apparaat nemen

Druk op de toets OPEN/CLOSE om het discdeksel te openen. Neem vervolgens de disc uit het apparaat (afb. 14).

### De weergave van een film hervatten vanaf het punt dat u de film stopte (Last memory play) [DVD]

1. Druk tijdens het weergeven van een film op de toets L.MEMO op het moment waarop u de weergave later wilt hervatten. De weergave wordt automatisch gestopt.
2. Verwijder de disc of schakel het apparaat uit.
3. Plaats de disc (en druk op de toets ► (Weergeven)) of schakel het apparaat in.  
Op het scherm verschijnt de melding "Weergeven vanaf laatste Memopositie?".

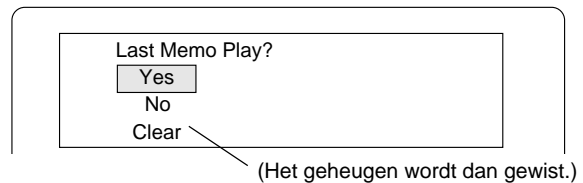

4. Druk op de toets ▲ en selecteer de optie "Yes".
5. Druk op de toets ENTER. De weergave wordt dan hervat vanaf het punt waarop u die had gestopt. (Druk, indien gewenst, opnieuw op de toets L.MEMO.)

#### Opmerking:

- U kunt voor maximaal 3 discs een weergavepositie opslaan.
- Bij sommige discs werkt de functie Last Memory mogelijk niet correct.

### Wat is "PBC"?

"PBC" is de afkorting van "PlayBack Control"; een optie die op voorbespeelde video-cd's aanwezig is.

Tijdens het weergeven van video-cd's met PBC verschijnt de melding "PBC" in het display.

## OVERIGE WEERGAVEFUNCTIES

Tijdens het bedienen van de speler is het mogelijk dat op het scherm de melding "⊘" wordt weergegeven. Dit pictogram betekent dat de functie op dit moment niet beschikbaar is op de disc.

### Een DVD-menu selecteren [DVD]

1. Druk op de toets MENU. Op het scherm verschijnt het menuscherm.  
Opmerking:  
Druk nogmaals op de toets MENU om de weergave te hervatten.
2. Druk op de toets ▲, ▼, ◀ of ▶ (of de cijfertoetsen) en druk vervolgens op de toets ENTER om het gewenste menu te selecteren. De geselecteerde weergaveoptie wordt vervolgens uitgevoerd.

### Een topmenu selecteren [DVD]

1. Druk op de toets TOP MENU. Het topmenu wordt weergegeven.
2. Druk op de toets ▲, ▼, ◀ of ▶ (of de cijfertoetsen) en druk vervolgens op de toets ENTER om het gewenste menu te selecteren. De geselecteerde weergaveoptie wordt vervolgens uitgevoerd.

Opmerking:

De selectie en werking van een menu kan verschillen, afhankelijk van de gebruikte disc en is mogelijk niet mogelijk bij sommige discs.

### Toets Return (RETURN) voor Video-cd's

Gewoonlijk wordt het vorige menu geopend wanneer de toets RETURN tijdens weergave wordt ingedrukt.

Opmerking:

De bediening kan afwijken, afhankelijk van de inhoud van de Video-CD.

### Hoofdstukken (Tracks) overslaan (afb. 15)

#### Naar het begin van volgende hoofdstukken / tracks springen

Druk tijdens weergave op de toets ►| om de rest van het huidige hoofdstuk (of track) over te slaan en het volgende hoofdstuk (of track) vanaf het begin weer te geven. Elke keer dat u de toets indrukt wordt het huidige hoofdstuk (of de huidige track) overgeslagen.

#### Naar het begin van eerdere bestanden springen (Skip back)

Druk tijdens weergave op de toets ◀◀ om de rest van het huidige hoofdstuk (of track) over te slaan en het huidige hoofdstuk (of de huidige track) vanaf het begin weer te geven. Druk tijdens weergave direct nogmaals op de toets ◀◀ om de rest van het huidige hoofdstuk (track) over te slaan en het vorige hoofdstuk (of de vorige track) vanaf het begin weer te geven.

Opmerking:

U kunt alleen 'bladeren' door de hoofdstukken maar niet door de verschillende titels op de disc.

### Zoeken op titel [DVD]

1. Druk eenmaal op de toetsen SHIFT + SEARCH MODE tijdens weergave of wanneer de weergave gestopt is. Het menu Titel zoeken verschijnt.  
Voorbeeld:

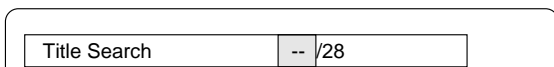

2. Druk op de cijfertoetsen om het gewenste titelnummer in te voeren.  
Voorbeeld:  
Wanneer u titel 3 wilt selecteren drukt u op de toets 0 en vervolgens op de toets 3 (of druk op de toets 3).  
Wanneer u titel 10 wilt selecteren drukt u op de toets 1 en vervolgens op de toets 0.  
Wanneer u titel 24 wilt selecteren drukt u op de toets 2 en vervolgens op de toets 4.  
- Druk, wanneer u een vergissing maakt, op de toets CLEAR.
3. Druk op de toets ►(Weergeven). Vervolgens wordt de DVD weergegeven vanaf de geselecteerde titel.

### Zoeken op hoofdstuk [DVD]

1. Druk tweemaal op de toetsen SHIFT + SEARCH MODE tijdens weergave. Het menu Hoofdstuk zoeken verschijnt.  
Voorbeeld:

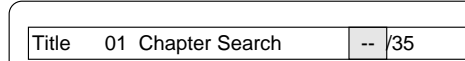

2. Druk op de cijfertoetsen om het gewenste hoofdstuknummer in te voeren.
3. Druk op de toets ►(Weergeven). Vervolgens wordt de DVD weergegeven vanaf de geselecteerde titel hoofdstuk.

### Zoeken op track [VCD] [CD]

Druk tijdens weergeven of wanneer de weergave gestopt is op de cijfertoetsen en druk vervolgens op de toets ►(Weergeven). Vervolgens wordt de CD weergegeven vanaf de geselecteerde track.

### Op tijd zoeken [DVD]

1. Druk driemaal op de toetsen SHIFT + SEARCH MODE tijdens weergave. Het menu Zoeken op tijd verschijnt.  
Voorbeeld:



2. Druk op de cijfertoetsen om de gewenste tijd in te voeren.  
Voorbeeld:  
20 minuten 5 seconden                      Druk achtereenvolgens op de toetsen 2, 0, 0 en 5.  
1 uur, 4 minuten en 35 seconden        Druk achtereenvolgens op de toetsen 1, 0, 4, 3 en 5  
- Druk, wanneer u een vergissing maakt, op de toets CLEAR.
3. Druk op de toets ►(Weergeven). Vervolgens wordt de DVD weergegeven vanaf de geselecteerde track.

### [VCD] [CD]

1. Druk eenmaal op de toetsen SHIFT + SEARCH MODE tijdens weergave. Het menu Zoeken op tijd verschijnt.
2. Druk op de cijfertoetsen om de gewenste tijd in te voeren.
3. Druk op de toets ►(Weergeven). Vervolgens wordt de CD weergegeven vanaf de geselecteerde tijd in de track.

### Snel weergeven

Druk de toets ►► of ◀◀ een of meerdere keren na elkaar in om de snelheid vooruit of achteruit in te stellen.

#### [DVD] [VCD]

"►► 1", "►► 2", "►► 3", "►► 4" of "◀◀ 1", "◀◀ 2", "◀◀ 3", "◀◀ 4"

#### [CD]

"►► 1", "►► 2" of "◀◀ 1", "◀◀ 2"

Druk op de toets ►(Weergeven) om terug te keren naar normaal weergeven.

### Vertraagd weergeven

[DVD]: Vertraagd vooruit/achteruit weergeven, [VCD]: Alleen vertraagd vooruit weergeven

Druk meerdere keren op de toets F.SLOW ► of R.SLOW ◀ om de snelheid voor vertraagd (vooruit of achteruit) weergeven te selecteren.

"► 1", "► 2", "► 3", "► 4" of "◀ 1", "◀ 2", "◀ 3", "◀ 4"

Druk op de toets ► (Weergeven) om terug te keren naar normaal weergeven.

Opmerking:

De geluid wordt tijdens versneld of vertraagd weergeven van een DVD/VCD gedempt.

### Stilstaand beeld (Still picture; Pauze)

[DVD] [VCD]: Stilstaand beeld-modus, [CD]: Pauzmodus

Druk tijdens weergeven op de toets II.

Druk op de toets ►(Weergeven) om terug te keren naar normaal weergeven.  
Opmerking Het geluid wordt gedempt.

## Frame door frame vooruit weergeven [DVD] [VCD]

Druk tijdens het weergeven van stilstaand beeld op de toets **II**. Bij elke keer dat de toets wordt ingedrukt wordt het volgende frame weergegeven.

Druk op de toets **▶** (Weergeven) om terug te keren naar normaal weergeven.

Opmerking:

- Het geluid wordt gedempt.
- Frame-voor-frame-weergave is alleen vooruit mogelijk.

## Picture zoom (Inzoomen op een bepaald punt) [DVD] (afb. 16)

1. Druk op de toetsen **SHIFT + 3 ZOOM** tijdens normale of vertraagde weergave, of tijdens weergave van stilstaand beeld. Het inzoombesturingsvenster opent.

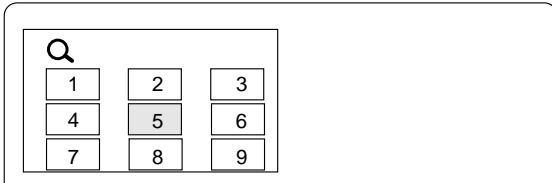

- Druk op de toetsen **SHIFT + 3 ZOOM** om het venster te sluiten.
2. Druk op de toets **▲, ▶, ▼** of **◀** en vervolgens op **ENTER**, of druk op de cijfertoets om het inzoompunt te selecteren. Het beeld wordt nu vergroot weergegeven. Op het scherm verschijnt even de melding "Q 1". Druk op de toets **▲, ▶, ▼** of **◀** om het beeld te verschuiven.
3. Druk nogmaals op de toetsen **SHIFT + 3 ZOOM**. Het beeld wordt dan nog sterker vergroot weergegeven dan bij "Q 1". Op het scherm verschijnt even de melding "Q 2".
4. Druk op de toetsen **SHIFT + 3 ZOOM** om terug te keren naar het oorspronkelijke scherm.

Opmerking:

Inzoomen wordt bij sommige discs niet ondersteund.

## Een ander camerastandpunt weergeven (Multi-Angle) [DVD] (afb. 17)

Sommige DVD's bevatten scènes die gelijktijdig vanuit verschillende camerastandpunten zijn opgenomen. Wanneer meerdere camerastandpunten worden ondersteund vindt u meer informatie daarover in het boekje of het doosje van de disc.

Voorbeeld:



Opmerking: De camerastandpunten zijn niet gestandaardiseerd en kunnen per disc verschillen.

1. Een disc met verschillende camerastandpunten weergeven.
2. Druk op de toetsen **SHIFT + 1 ANGLE** tot het gewenste camerastandpunt wordt weergegeven.

Voorbeeld:



## Opnieuw weergeven vanuit een ander camerastandpunt [DVD]

Druk tijdens het weergeven van een DVD met meerdere camerastandpunten op de toetsen **SHIFT + 2 A.REPLAY**.

Het apparaat geeft vervolgens hetzelfde fragment, vanaf ongeveer 10 seconden voor het moment dat de toets werd ingedrukt, met het eerstvolgende camerastandpunt weer en blijft de DVD vervolgens met dit camerastandpunt weergeven. (Druk desgewenst de toetsen nogmaals in om een ander camerastandpunt te selecteren.)

## Herhaalde weergave

Druk op de toets **REPEAT** om de op dit moment weergegeven titel (of de track) te herhalen. Bij elke keer dat de toets wordt ingedrukt wordt een andere herhalingsmodus geactiveerd op de volgende manier:

TV-scherm	Beeldscherm	Bediening
<b>[DVD]</b>		
↺ Chapter	REP. 1	Het huidige hoofdstuk wordt herhaald
↺ Title	ALL REP.	De huidige titel wordt herhaald
↺ Off		Modus Herhalen uit
<b>[VCD] [CD]</b>		
↺ 1	REP. 1	De huidige track wordt herhaald
↺ All	ALL REP.	Alle tracks worden herhaald
↺ Off		Modus Herhalen uit
<b>Tijdens geprogrammeerd weergeven [VCD] [CD]</b>		
↺ Program 1	REP. 1	De huidige track wordt herhaald
↺ Program All	ALL REP.	Alle geprogrammeerde tracks worden herhaald
↺ Off		Modus Herhalen uit

## Gewenst bereik voor herhaalde weergave (A-B Repeat) (afb. 18)

1. Druk tijdens weergeven op de toets **A-B REP** om het beginpunt voor herhaald weergeven te markeren (punt A). Op het scherm verschijnt de letter "A". De melding "REP." gaat branden terwijl "A-B" knippert.
2. Druk nogmaals op de toets **A-B REP** aan het eind van het fragment (Punt B). "REP. A-B" blijft branden. Het deel tussen de punten A en B wordt herhaald weergegeven.
3. Om terug te keren naar normale weergave drukt u nogmaals op de toets **A-B REP**.

Opmerking:

Herhaald weergeven of A-B herhaald weergeven wordt bij sommige discs niet ondersteund.

Opmerkingen bij het gebruik van video-cd's met PBC

Schakel, om herhaald weergeven of A-B herhaald weergeven te gebruiken, de PBC op de volgende manier uit.

Druk, wanneer de weergave gestopt is, op de cijfertoets(en) om het gewenste tracknummer te selecteren en druk vervolgens op de toets **▶** (Weergeven).

## Afspelen in willekeurige volgorde [CD]

1. Druk, terwijl de weergave gestopt is, op de toets **PROGRAM/RANDOM**. Op het scherm wordt de melding "Random" weergegeven en op het display knippert de melding "RND".
2. Druk op de toets **▶** (Weergeven) om de disc in willekeurige volgorde weer te geven. De melding "RND" blijft branden. Het apparaat zal nu de weer te geven tracks automatisch willekeurig selecteren.

Opmerking:

Tijdens willekeurig weergeven werken de toetsen **A-B REP** en **SEARCH MODE** niet.

## Geprogrammeerd weergeven [VCD] [CD]

U kunt maximaal 20 nummers programmeren.

### Programmeren

1. Druk, wanneer de weergave gestopt is, een (VCD) of twee keer (CD) op de toets **PROGRAM/RANDOM**. Het menu Programmeren verschijnt en op het display knippert de melding "PROG".
2. Druk op de cijfertoetsen om het nummer van de track te selecteren. Voorbeeld:  
Om track 3 te selecteren drukt u op toets 0 en vervolgens op de toets 3.  
Om track 10 te selecteren drukt u op toets 1 en vervolgens op de toets 0.  
Om track 24 te selecteren drukt u op toets 2 en vervolgens op de toets 4.  
- Druk, wanneer u een vergissing maakt, op de toets **CLEAR**.



3. Druk op de toets ▼ om het gemarkeerde kader omlaag te verplaatsen.  
Voorbeeld:

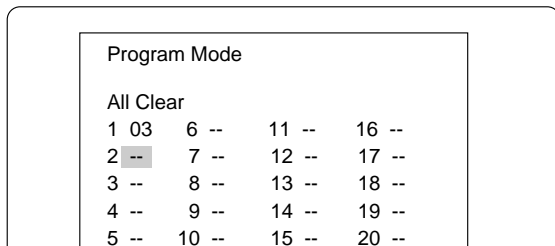

4. Herhaal de stappen step 2 - 3 om een andere track te selecteren.  
5. Druk op de toets ► (Weergeven) om de weergave te starten. De melding "PROG." blijft branden.  
Wanneer alle geprogrammeerd selecties zijn weergegeven stopt het apparaat automatisch.  
- De inhoud van het programma blijft aanwezig in het geheugen.

**Opmerking:**

Druk, wanneer u de geprogrammeerde tracks nogmaals wilt weergeven, op de PROGRAM/RANDOM (een keer voor een VCD of twee keer voor een CD) om het menu Programmeren te openen en druk vervolgens op de toets ► (Weergeven).

**De inhoud van het programma track voor track wissen**

Druk in de programmeermodus op de toets ▲ of ▼ om het betreffende tracknummer te selecteren. Druk vervolgens op de toets CLEAR.

**Alle geprogrammeerde tracks gelijktijdig wissen**

Druk in de programmeermodus op de toets ▲ en selecteer de optie "All Clear". Druk vervolgens op de toets ENTER.

**Wijzigingen aanbrengen in het programma**

1. Druk in de programmeermodus op de toets ▲ of ▼ om het betreffende tracknummer te selecteren.
2. Druk op de cijfertoetsen om het nummer van de track te selecteren dat vervangen moet worden.

Druk op de toets PROGRAM/RANDOM om de programmeermodus af te sluiten.

**De taal voor de ondertiteling selecteren [DVD]**

Deze functie werkt alleen bij discs die ondertiteling in verschillende talen ondersteunen.

1. Druk tijdens het weergeven op de toets S.T.ON/OFF. De taalaanduiding voor de ondertiteling wordt weergegeven op de scherm (in het voorbeeld: 1/3 en). Druk, wanneer de melding "[ ] Off" wordt weergegeven, nogmaals op de toets.
2. Druk op de toets S.T.CH tot de gewenste taal voor de ondertitels wordt weergegeven.

Voorbeeld:



Na enkele seconden verdwijnt de melding "[ ]".

**Opmerking:**

- In sommige gevallen wordt de taal voor de ondertiteling niet gewijzigd in de geselecteerde taal.
- Wanneer een disc wordt weergegeven die zowel ondertitels als gesloten captions ondersteunt, is het mogelijk dat de captions over de ondertiteling worden weergegeven. Schakel in dat geval de ondertiteling uit.
- Wanneer de gewenste taal, nadat u deze heeft geselecteerd, niet wordt gemarkeerd is deze niet beschikbaar voor deze disc.
- Wanneer de speler wordt uitgeschakeld of wanneer u een andere disc laadt, kunt u de taal voor de ondertiteling opnieuw instellen.
- Wanneer u geen taal voor de ondertiteling wilt instellen, drukt u op de toets S.T.ON/OFF en selecteert u de optie "[ ] Off".

**De taal voor audiosoundtracks instellen (Multi-Language) [DVD] (afb. 19)**

Deze functie werkt alleen bij discs die audiotracks in verschillende talen ondersteunen.

1. Druk op de toetsen SHIFT + 5 AUDIO tijdens weergave.
2. Druk op de toetsen SHIFT + 5 AUDIO tot de gewenste taal wordt weergegeven op het scherm.

Voorbeeld:

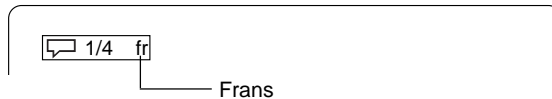

- Wanneer een versterker met DTS-decoder wordt gebruikt zal het geluid met DTS worden weergegeven.

**Opmerking:**

- Wanneer de gewenste taal, nadat u deze heeft geselecteerd, niet wordt gemarkeerd is deze niet beschikbaar voor deze disc.
- Wanneer het apparaat wordt uitgeschakeld, of wanneer u een andere disc laadt, kunt u de taal opnieuw instellen.
- Wanneer de gewenste taal niet op de disc beschikbaar is, kunt u alleen de audiotrack op de disc beluisteren.

**De audiokanalen veranderen [VCD]**

Druk tijdens het weergeven van een VCD op de toetsen SHIFT + 5 AUDIO om een audiokanaal te selecteren.

Left Mono → Right Mono → Stereo → ...

**On-screen informatie selecteren**

Druk op de toets ON SCREEN om de informatie over de disc weer te geven (achtereenvolgens Titel, Hoofdstuk, Verstreken weergavetijd per titel, Taal, enz.).

**Voorbeeld for DVD:**

1. Druk tijdens weergeven op de toets ON SCREEN.

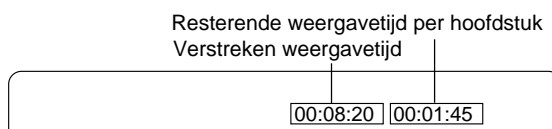

2. Druk nogmaals op de toets ON SCREEN .

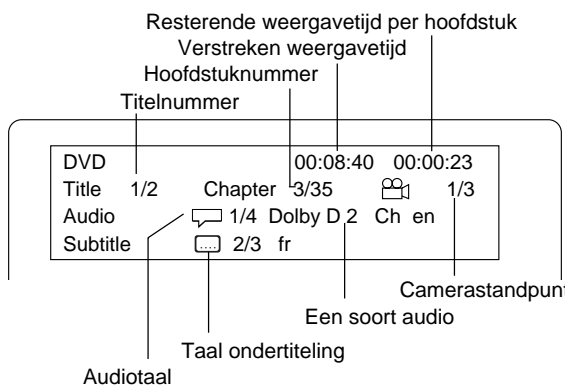

3. Druk nogmaals op de toets ON SCREEN om de discinformatie van het scherm te wissen.

### Voorbeeld voor VCD:

1. Druk tijdens weergeven op de toets ON SCREEN.

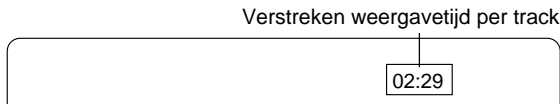

2. Druk nogmaals op de toets ON SCREEN .

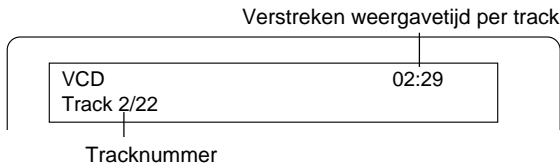

3. Druk nogmaals op de toets ON SCREEN om de discinformatie van het scherm te wissen.

### Opmerking:

Voor Audio-cd's is de werkwijze gelijk aan de manier zoals hierboven is beschreven in de paragraaf "Voorbeeld voor VCD".

### De beeldmodus selecteren

Druk op de toets PICTURE MODE. Bij elke keer dat de toets wordt ingedrukt verandert de beeldmodus op de volgende manier:

Standard → Mild → Black and White → ...

## MP3/WMA-cd's

### Voor u begint

Dit apparaat is geschikt voor het weergeven van cd's waarop muziek-, MP3- of WMA-(Windows Media Audio) bestanden zijn opgeslagen.

- Het bestandssysteem is ISO9660 level 1 en level 2.
- Wanneer op de cd zowel audiotracks als MP3/WMA-bestanden zijn opgenomen, worden alleen de audiotracks weergegeven.
- Dit apparaat heeft ongeveer 30 seconden nodig om MP3/WMA-bestanden in te lezen, afhankelijk van de structuur van de disc.
- Dit apparaat ondersteunt maximaal 256 bestanden of mappen per disc. Een cd met 257 of meer bestanden of mappen kan niet worden weergegeven met dit apparaat.
- MP3/WMA-cd's worden mogelijk niet weergegeven in de volgorde waarin ze zijn opgenomen.
  1. Gebruik de MP3- of WMA-software met een functie waarmee data alfabetisch of numeriek kunnen gesorteerd kunnen worden opgenomen.
  2. Maak bij voorkeur zo weinig mogelijk submappen.

Sommige CD-R/RW's en MP3/WMA-cd's kunnen niet worden weergegeven, afhankelijk van de manier waarop de discs zijn opgenomen. Lees de volgende informatie voordat u cd's met MP3- of WMA-bestanden gaat beluisteren.

### MP3-cd

- MP3-bestanden moeten de extensie ".MP3" of ".mp3" hebben.
- Standaard, samplingfrequentie en de bitsnelheid zijn:  
MPEG-1 Audio  
32kHz, 44.1kHz, 48kHz  
32kbps ~ 320kbps (constante bitsnelheid of variabele bitsnelheid)
- De aanbevolen instellingen voor kwalitatief hoogwaardige geluidsopnamen zijn 44,1 kHz voor de samplefrequentie en 128 kbps voor de constante bitsnelheid.

### WMA CD

- Zorg ervoor, wanneer u een WMA-disc maakt, dat de copyrightfunctie uitgeschakeld is. Het is niet mogelijk om DRM-bestanden weer te geven.
- WMA-bestanden moeten de extensie ".WMA" of ".wma" hebben.
- Standaard, samplingfrequentie en de bitsnelheid zijn:  
WMA-versie 7 en 8  
32kHz, 48kbps ~ 64kbps  
44.1kHz, 48kbps ~ 192kbps  
48kHz, 128kbps ~ 192kbps

Microsoft, Windows Media en het Windows -logo zijn handelsmerken of geregistreerde handelsmerken van de Microsoft Corporation in zowel de V.S. als andere landen.

### Beperkingen van het display

- In het display kunnen de volgende tekens worden weergegeven:  
Hoofdletters en kleine letters van A tot en met Z, cijfers van 0 tot en met 9.
- Andere letters dan de hierboven genoemde worden weergegeven als een afbreekstreepje ("-").

### Opmerking

De CD bevat geen muziekgegevens of niet-MP3/WMA-bestanden kunnen niet weergegeven worden.

## Een MP3-/WMA-cd weergeven

### 1. Plaats de MP3-/WMA-cd.

In het display wordt de melding "FILE" en de inhoudsopgave van de eerste directory weergegeven.

Voorbeeld:

### 2. Druk op de toets ▲, ►, ▼ of ◀ om het gemarkeerde kader te verplaatsen naar het gewenste bestand.

- Druk op de toets ▲, ►, ▼ of ◀ om de volgende of de vorige directory te openen.
- Om de bovenliggende map te openen drukt u op de toets RETURN.
- Bij sommige discs wordt, wanneer u de toets MENU indrukt, de eerste directory geopend.

### 3. Druk op de toets ENTER of ► (Weergeven) om de weergave te starten.

De letter in het gemarkeerde kader wordt groen. In het display wordt "MP3" of "WMA" weergegeven.

Nadat de laatste foto weergegeven is, wordt deze verkleind weergegeven.

- Druk, om het achter elkaar weergeven van de foto's te stoppen, op de toets ■. De verkleinde foto's worden weer weergegeven.
- Als u tijdens het achter elkaar weergeven van de foto's op de toets TOP MENU drukt, worden de verkleinde foto's opnieuw weergegeven.

Opmerking:

Terwijl de verkleinde versies van de foto's worden weergegeven, zal de disc draaien. Druk op de toets MENU om de disc te stoppen.

Als u op de toets MENU drukt, wordt de lijst met bestanden weergegeven.

Voorbeeld:

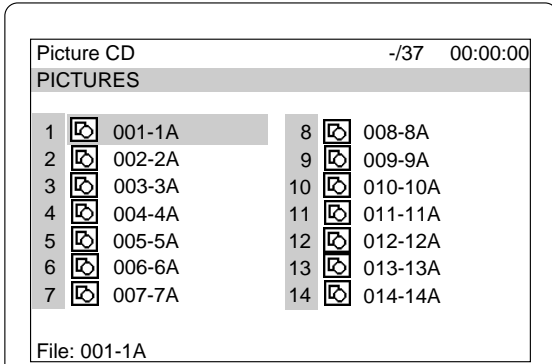

Druk, om het achter elkaar weergeven van de foto's vanuit de lijst met bestanden te starten:

1. Druk op de toets ▲, ►, ▼ of ◀ om het gewenste bestand te selecteren.
2. Druk op de toets ENTER of ► (Weergeven) om het achter elkaar weergeven van de foto's te starten.

Nadat de laatste foto weergegeven is, wordt de lijst met bestanden opnieuw weergegeven.

Opmerking:

- U kunt ook een FUJICOLOR CD gebruiken.
- Sommige discs kunnen niet worden weergegeven, afhankelijk van de manier waarop ze zijn opgenomen.

KODAK en Picture CD zijn geregistreerde handelsmerken van de Eastman Kodak Company.

## JPEG-cd's weergeven

U kunt ook digitale afbeeldingen bekijken van JPEG-bestanden die u via uw pc op een disc heeft geplaatst.

- Sommige JPEG-bestanden kunnen niet worden weergegeven, afhankelijk van de manier waarop ze zijn opgenomen.

1. Plaats de JPEG-cd.

In het display wordt de melding "FILE" weergegeven en de inhoudsopgave van de eerste directory wordt op het scherm weergegeven.

Voorbeeld:

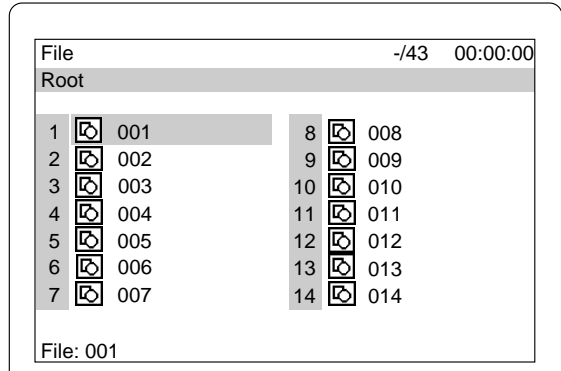

2. Druk op de toets ▲, ►, ▼ of ◀ om het gewenste bestand te selecteren.
3. Druk op de toets ENTER of ► (Weergeven) om het achter elkaar weergeven van de foto's vanaf het geselecteerde bestand te starten. In het display verschijnt de melding "PHOTO".

Nadat het laatste bestand weergegeven is, wordt de lijst met bestanden opnieuw weergegeven.

- Druk, om het achter elkaar weergeven van de foto's te stoppen, op de toets ■. De lijst met bestanden wordt opnieuw weergegeven.

### Picture zoom

1. Druk op de toets II wanneer de gewenste foto weergegeven wordt (KODAK Picture CD en JPEG-cd).
2. Druk op de toetsen SHIFT +3 ZOOM.
3. Druk op de toets ▲, ►, ▼ of ◀ en vervolgens op ENTER, of druk op de cijfertoets. De afbeelding wordt vergroot weergegeven.
4. Druk op de toets ► (Weergeven) om het achter elkaar weergeven van de foto's te hervatten.

## INITIËLE INSTELLINGEN VOOR DVD

Zodra u de initiële instellingen heeft gemaakt kunt u de apparaat steeds onder dezelfde condities gebruiken.

De instellingen worden in het geheugen opgeslagen tot het moment dat u ze wijzigt, zelfs wanneer u de stekker uit het stopcontact haalt.

### De taal instellen

1. Druk op de toets SETUP wanneer de weergave is gestopt. Het instelmenu wordt weergegeven en de optie 'Language' is gemarkeerd.

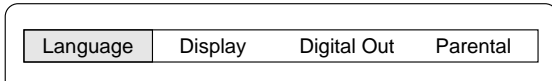

2. Druk op de toets ENTER. Het scherm "Language" opent.
3. Druk op de toets ▼ of ▲ om het (gemarkeerde) item te selecteren. Voorbeeld: "OSD" (On screen display) instellen

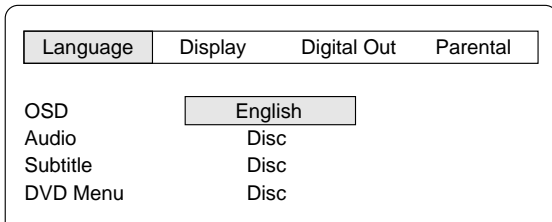

De "OSD"-instelling geldt ook voor VCD's en CD's.

4. Druk op de toets ENTER. Het submenu wordt weergegeven. Voorbeeld:

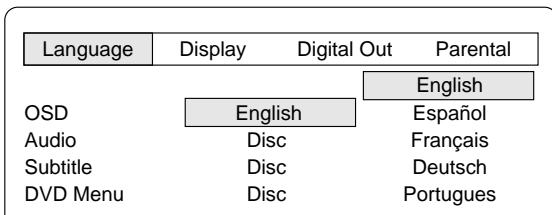

5. Druk op de toets ▼ of ▲ om de (gemarkeerde) taal te selecteren.
6. Druk op de toets ENTER. De geselecteerde taal blijft weergegeven.
7. Herhaal de stappen 3 - 6 voor andere items.  
Opmerking:  
Wanneer u de optie "Others" heeft geselecteerd, kunt u nu de taalcode invoeren. (Zie de "TAALCODELIJST" op pagina 70.)
8. Druk op de toets ▲ om terug te keren naar het instellingscherm (of druk op de toets SETUP om het instellingscherm te sluiten).

Opmerking:

- U kunt alleen een andere audiotrack selecteren wanneer er meerdere audiotracks op de disc aanwezig zijn.
- Wanneer u een DVD weergeeft, geeft het apparaat automatisch de voorkeurtal weer wanneer die op de disc aanwezig is.

- **In deze handleiding is de OSD-taal (On Screen Display) ingesteld als Engels. Als u een andere taal instelt, zal de scherminfo anders zijn dan in deze handleiding is weergegeven.**
- **De schermmeldingen kunnen zonder nadere kennisgeving door de fabriek worden gewijzigd.**

### Het display instellen

1. Druk op de toets SETUP wanneer de weergave is gestopt. Het menu SETUP verschijnt.

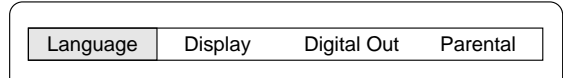

2. Druk op de toets ► (pijltoets) om 'Display' te selecteren en druk vervolgens op de toets ENTER. Het scherm "Display" wordt weergegeven.

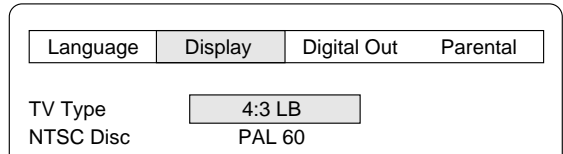

3. Druk op de toets ▼ of ▲ om het (gemarkeerde) item te selecteren en druk vervolgens op de toets ENTER. Het submenu wordt weergegeven. Voorbeeld: Het type van uw tv instellen

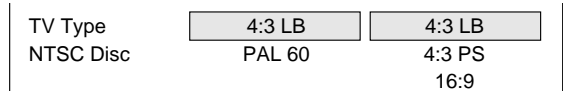

4. Druk op de toets ▼ of ▲ om het (gemarkeerde) submenu te selecteren. Voorbeeld: Om "TV Type: 4:3 PS"

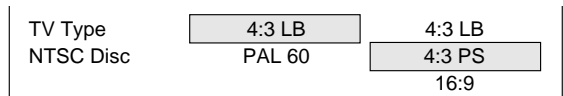

5. te selecteren drukt u op de toets ENTER. (In dit voorbeeld blijft het "TV Type: 4:3 PS" (Panscan) blijft branden.)
6. Herhaal de stappen 3 - 5 voor andere items.
7. Druk op de toets ▲ (of druk op de toets SETUP) om terug te keren naar het instellingscherm.

#### TV Type (TV-type):

Selecteer de betreffende instelling voor uw tv-schermformaat.

##### 4:3 LB (Letterbox):

Selecteer deze optie wanneer u een conventionele tv gebruikt voor de weergave. Wanneer u een wide-screen-disc weergeeft wordt deze met een zwarte balk boven en onder het beeld weergegeven (Afb. 20).

##### 4:3 PS (Panscan):

Selecteer deze optie wanneer u een conventionele tv gebruikt voor de weergave. Wanneer u een wide-screen-disc weergeeft wordt het beeld niet volledig weergegeven zodat het op het scherm past. Een deel van de linker- en rechterkant van het beeld wordt niet weergegeven (afb. 21).

##### 16:9 :

Selecteer deze optie wanneer u een wide-screen-tv gebruikt voor de weergave. Het hele scherm wordt gebruikt voor een onvervormde weergave van het beeld (Afb. 22). (Daarvoor moet u ook de modus "FULL" van de wide-screen-tv instellen.)

Opmerking:

- De afmeting van het beeld kan variëren per DVD.
- Als u de modus "16:9" selecteert om de storende zwarte balken aan de onder- en bovenzijde van het beeld kwijt te raken wanneer een wide-screen-disc wordt weergegeven, zal het beeld iets vervormd worden weergegeven.
- Bij sommige discs kunnen deze balken, zelfs bij de beeldverhouding "4:3 PS", toch nog weergegeven.

#### NTSC Disc (NTSC-disc):

Selecteer het type video-uitgangssignaal ("PAL 60" of "NTSC") bij het weergegeven van NTSC-discs.

## De uitgang Digital out instellen

Als de optische aansluiting OPT. DIGITAL OUT verbonden is met de versterker, moet u deze als volgt instellen:

1. Druk op de toets SETUP wanneer de weergave is gestopt. Het menu SETUP verschijnt.

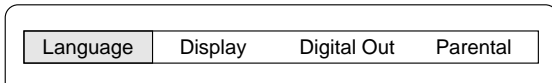

2. Druk op de toets ► (pijltoets) om "Digital Out" te selecteren en druk vervolgens op de toets ENTER. Het menu "Digital Out" verschijnt.

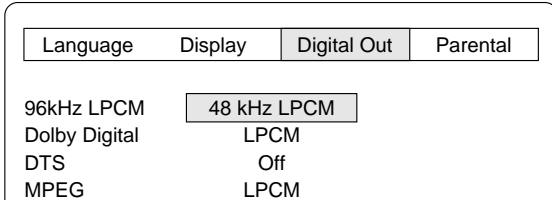

3. Druk op de toets ▼ of ▲ om het (gemarkeerde) item te selecteren en druk vervolgens op de toets ENTER. Het submenu wordt weergegeven. Voorbeeld: Om "Dolby Digital" in te stellen

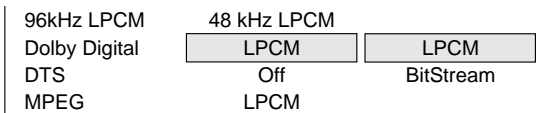

De "MPEG" -instelling geldt ook voor VCD's.

4. Druk op de toets ▼ of ▲ om het (gemarkeerde) submenu te selecteren. Voorbeeld: Om "Dolby Digital: Bitstream" in te stellen:

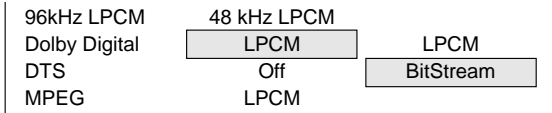

5. Druk op de toets ENTER. (In dit voorbeeld blijft het "Dolby Digital: Bitstream" gehandhaafd.)
6. Herhaal de stappen 3 - 5 voor andere items.
7. Druk op de toets ▲ (of druk op de toets SETUP) om terug te keren naar het instellingenscherf.

### 96kHz LPCM (96kHz Line Pulse Code Modulation):

Als uw versterker geschikt is voor sampling met 96kHz selecteert u de optie "96kHz LPCM". Selecteer in het andere geval de optie "48kHz LPCM".

Opmerking:

- Wanneer een DVD wordt weergegeven die is opgenomen met 96kHz LPCM zal er geen signaal op de aansluiting aanwezig zijn.
- Wanneer een DVD wordt weergegeven die is niet voorzien is van een copyrightbescherming, zal het originele geluid van de DVD worden weergegeven.

### Dolby Digital:

Als uw versterker is voorzien van een Dolby Digital-decoder selecteert u de optie "BitStream". Selecteer in het andere geval de optie "LPCM".

### DTS:

Als uw versterker is voorzien van een DTS-decoder selecteert u de optie "On". Zo niet, selecteer dan de optie "Off".

### MPEG (Moving Picture Expert Group):

Als uw versterker is voorzien van een MPEG-2-decoder, selecteert u de optie "BitStream". Selecteer in het andere geval de optie "LPCM".

## De kinderbeveiliging instellen

1. Druk op de toets SETUP wanneer de weergave is gestopt. Het menu SETUP verschijnt.

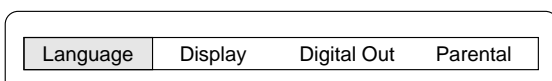

2. Druk op de toets ► (pijltoets) om "Parental" te selecteren en druk vervolgens op de toets ENTER. Het scherm "Parental" wordt weergegeven.

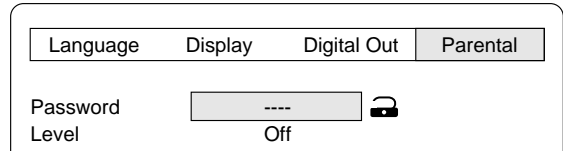

3. Druk op de toets ▼ om "Password: ----" over te slaan en selecteer "Level".

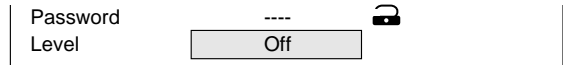

4. Druk op de toets ENTER en selecteer het gewenste niveau voor de kinderbeveiliging ("Level: Off, 1 - 8"). Voorbeeld: "Level 1" instellen

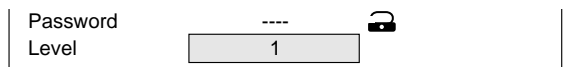

5. Druk op de toets ▲ toets om terug te keren naar "Password: ----".
6. Voer een 4-cijferig getal in.

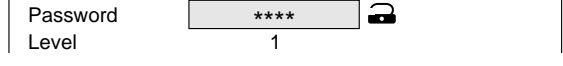

Opmerking:

Druk, wanneer u een vergissing maakt, op de toets CLEAR.

7. Druk op de toets ENTER. Het wachtwoord is nu ingesteld.



Opmerking:

Als u dit niet instelt wordt de kinderbeveiliging (Ouderlijk toezicht) niet ingesteld en keert u terug naar de initiële instellingen.

8. Druk op de toets SETUP. Het menu SETUP verdwijnt.

## Ouderlijk toezicht

Het MPAA (Motion Picture Association of America) systeem is een waarderingssysteem waarmee ouders inzicht kunnen krijgen in de aard van de inhoud van een programma.

De niveaus voor ouderlijk toezicht komen overeen met de volgende MPAA-waarderingen.

Niveau 7: NC-17 (Niet toegelaten voor personen jonger dan 18 jaar)

Niveau 6: R (Restricted)

Niveau 4: PG-13 (Alleen onder ouderlijk toezicht)

Niveau 3: PG (Bij voorkeur onder ouderlijk toezicht)

Niveau 1: G (Algemeen publiek)

Sommige DVD's hebben een restrictiecode waarmee ouders kunnen voorkomen dat de disc door kinderen kan worden weergegeven. Dit apparaat is voorzien van een wachtwoord waardoor kinderen niet zelf de instelling van het niveau kunnen wijzigen.

Het is niet mogelijk om discs weer te geven met een hogere waardering dan het door u ingestelde niveau, tenzij u de vergrendelfunctie ontgrendelt. Wanneer u bijvoorbeeld niveau "5" heeft ingesteld, zal het apparaat geen discs met waardering "6", "7" of "8" weergeven. De informatie wordt weergegeven op het scherm.

### Als u het wachtwoord bent vergeten...

Voer de code "788444" in, zelfs als u slechts 4 cijfers "----" ziet, en druk vervolgens op de toets ENTER om het huidige wachtwoord te wissen. Voer een nieuw wachtwoord in en stel het vergrendelniveau opnieuw in.

Opmerking:

Sommige DVD's reageren echter niet op de vergrendeling. Controleer daarom of de vergrendelingsfunctie met uw DVD's werkt.

## TAALCODELIJST

Voer het gepaste codenummer in voor de begininstellingen "Audio", "Subtitle" en "DVD Menu".

Code	Afkorting van taal	Taal	Code	Afkorting van taal	Taal	Code	Afkorting van taal	Taal
6565	aa	Afar	7369	ie	Interlingue	8278	rn	Kirundi
6566	ab	Abkhazian	7375	ik	Inupiak	8279	ro	Romanian
6570	af	Afrikaans	7378	in	Indonesian	8285	ru	Russian
6577	am	Amharic	7383	is	Icelandic	8287	rw	Kinyarwanda
6582	ar	Arabic	7384	it	Italian	8365	sa	Sanskrit
6583	as	Assamese	7387	iw	Hebrew	8368	sd	Sindhi
6589	ay	Aymara	7465	ja	Japanese	8371	sg	Sangro
6590	az	Azerbajjani	7473	ji	Yiddish	8372	sh	Serbo-Croatian
6665	ba	Bashkir	7487	jw	Javanese	8373	si	Singhalese
6669	be	Byelorussian	7565	ka	Georgian	8375	sk	Slovak
6671	bg	Bulgarian	7575	kk	Kazakh	8376	sl	Slovenian
6672	bh	Bihari	7576	kl	Greenlandic	8377	sm	Samoan
6673	bi	Bislama	7577	km	Cambodian	8378	sn	Shona
6678	bn	Bengali; Bangla	7578	kn	Kannada	8379	so	Somali
6679	bo	Tibetan	7579	ko	Korean	8381	sq	Albanian
6682	br	Breton	7583	ks	Kashmiri	8382	sr	Serbian
6765	ca	Catalan	7585	ku	Kurdish	8383	ss	Siswati
6779	co	Corsican	7589	ky	Kirghiz	8384	st	Sesotho
6783	cs	Czech	7665	la	Latin	8385	su	Sundanese
6789	cy	Welsh	7678	ln	Lingala	8386	sv	Swedish
6865	da	Danish	7679	lo	Laothian	8387	sw	Swahili
6869	de	German	7684	lt	Lithuanian	8465	ta	Tamil
6890	dz	Bhutani	7686	lv	Latvian, Lettish	8469	te	Telugu
6976	el	Greek	7771	mg	Malagasy	8471	tg	Tajik
6978	en	English	7773	mi	Maori	8472	th	Thai
6979	eo	Esperanto	7775	mk	Macedonian	8473	ti	Tigrinya
6983	es	Spanish	7776	ml	Malayalam	8475	tk	Turkmen
6984	et	Estonian	7778	mn	Mongolian	8476	tl	Tagalog
6985	eu	Basque	7779	mo	Moldavian	8478	tn	Setswana
7065	fa	Persian	7782	mr	Marathi	8479	to	Tonga
7073	fi	Finnish	7783	ms	Malay	8482	tr	Turkish
7074	fj	Fiji	7784	mt	Maltese	8483	ts	Tsonga
7079	fo	Faeroese	7789	my	Burmese	8484	tt	Tatar
7082	fr	French	7865	na	Nauru	8487	tw	Twi
7089	fy	Frisian	7869	ne	Nepali	8575	uk	Ukrainian
7165	ga	Irish	7876	nl	Dutch	8582	ur	Urdu
7168	gd	Scots Gaelic	7879	no	Norwegian	8590	uz	Uzbek
7176	gl	Galician	7967	oc	Occitaans	8673	vi	Vietnamese
7178	gn	Guarani	7977	om	(Afan) Oromo	8679	vo	Volapük
7185	gu	Gujarati	7982	or	Oriya	8779	wo	Wolof
7265	ha	Hausa	8065	pa	Punjabi	8872	xh	Xhosa
7273	hi	Hindi	8076	pl	Polish	8979	yo	Yoruba
7282	hr	Croatian	8083	ps	Pashto, Pushto	9072	zh	Chinese
7285	hu	Hungarian	8084	pt	Portuguese	9085	zu	Zulu
7289	hy	Armenian	8185	qu	Quechua			
7365	ia	Interlingua	8277	rm	Rhaeto-Romance			

## ANDERE BRONNEN BELUISTEREN

1. Druk op de toets FUNCTION en selecteer de optie "AUX".
2. Volg de instructies in de handleiding bij het hulpapparaat.

## LUISTEREN NAAR DE RADIO

Druk op de toets de toets TUNE/BAND om het apparaat in te schakelen en af te stemmen op de zender waarnaar u de vorige keer luisterde toen het apparaat werd uitgeschakeld.

### Automatisch / handmatig afstemmen

1. Druk op de toets TUNE/BAND om FM of AM te selecteren.
2. **Automatisch afstemmen**  
Druk gedurende ten minste 1 seconde op de toets TUNE/PTY "+" of "-" om af te stemmen op een zender. Het apparaat zal vervolgens de band omlaag of omhoog scannen tot de eerste zender wordt gevonden met een voldoende sterk signaal. Druk nogmaals op de toets om verder te gaan.

#### Handmatig afstemmen

Druk even op de toets TUNE/PTY "+" of "-" tot de gewenste frequentie wordt weergegeven.

103.25 MHz

### Voorkeurszenders instellen

U kunt maximaal 24 FM- en 12 AM-zenders instellen.

#### Automatisch voorkeurszenders instellen

1. Druk op de toets TUNE/BAND om FM of AM te selecteren.
2. Houd de toets PROGRAM/RANDOM ten minste 3 seconden ingedrukt. "PROG." knippert.  
De modus automatisch afstemmen is nu ingeschakeld en de voorkeurszenders worden automatisch ingesteld, te beginnen bij de onderkant van de frequentieband.  
Automatisch voorkeurszenders instellen wordt gestopt zodra u 24 FM-zenders of 12 AM-zenders heeft ingesteld, of wanneer het begin of het einde van de frequentieband bereikt wordt. "PROG." dooft en de voorkeurszender op kanaal 1 wordt weergegeven.
3. Ga op dezelfde manier te werk om voorkeurszenders op een andere frequentieband in te stellen.

Opmerking:

Wanneer u Automatisch voorkeurszenders instellen activeert, worden alle eerder ingestelde voorkeurszenders gewist en vervangen door de nieuwe zenders.

#### Handmatig voorkeurszenders instellen.

1. Stem af op de gewenste zender op de manier zoals is beschreven in de paragraaf "Automatisch/handmatig afstemmen".
2. Druk op de toets PROGRAM/RANDOM .

103.25 9  
PROG.

3. Terwijl "PROG." knippert drukt u op de toets PRESET "+" of "-" om de zender als voorkeurszender in te stellen.  
- U kunt hiervoor ook de cijfer-toetsen gebruiken. Voorbeeld: Druk op de toets 9.

103.25 9  
PROG.

4. Druk op de toets ENTER terwijl "PROG." knippert.  
- In dit voorbeeld wordt de zender op "FM 103,25 MHz" ingesteld als voorkeurszender 9.

103.25 9  
PROG.



103.25 MHz

5. Herhaal de bovenstaande stappen voor andere voorkeurszenders  
- Wanneer u een nieuwe voorkeurszender instelt, wordt de eerdere zender gewist.

### Voorkeurszenders beluisteren

1. Druk op de toets TUNE/BAND om FM of AM te selecteren.
2. Druk even op de toets PRESET "+" of "-" om het gewenste kanaal te selecteren.  
- U kunt hiervoor ook de cijfer-toetsen gebruiken. Voorbeeld: Druk op de toets 9 en vervolgens op de toets ENTER.

### De voorkeurszenders scannen

1. Druk op de toets TUNE/BAND om FM of AM te selecteren.
2. Houd de toets PRESET "+" (▶▶) ten minste 1 seconde ingedrukt. Het nummer van de voorkeurszender verschijnt. Vervolgens worden alle voorkeurszenders na elkaar gedurende 5 seconden weergegeven.
3. Wanneer de gewenste zender wordt weergegeven drukt u nogmaals op de toets PRESET "+" (▶▶) om het scannen van de voorkeurszenders te stoppen en de huidige zender weer te geven.

### FM-stereo uitzendingen ontvangen

Zorg ervoor dat de melding "MONO" niet wordt weergegeven. Druk, als de melding "MONO" wordt weergegeven, op de toetsen SHIFT + RDS om de melding "MONO" te doven.

U kunt genieten van FM stereogeluid wanneer het apparaat een FM-stereosignaal ontvangt.

- Als het ontvangen FM-stereosignaal zwak en de ontvangst slecht is, kunt u de toetsen SHIFT + RDS indrukken om de modus MONO in te schakelen. De ontvangst zal daardoor verbeteren, maar het signaal zal in mono worden weergegeven.

### Wanneer u hoge ruis hoort

Tijdens een radiouitzending kunt u soms "hoge ruis horen". Als dit gebeurt, Druk, terwijl u de toets ■ op het apparaat zelf indrukt, op de toets 0 op de afstandsbediening en selecteer "bc-A" of "bc-B". Selecteer de instelling die de beste resultaten geeft.

### De AM-ontvangstfrequenties wijzigen

Het is niet noodzakelijk om deze procedure binnen Europa uit te voeren.

1. Druk op de toets TUNE/BAND toets en selecteer "AM".
2. Druk, terwijl u toets ■ op het apparaat zelf ingedrukt houdt, op de toets PROGRAM/RANDOM op de afstandsbediening.

522 - 1611 kHz (stappen van 9 kHz) ↔ 520 - 1610 kHz (stappen van 10 kHz)



## FM-zenders met RDS beluisteren

RDS (Radio Data Systeem) biedt FM-zenders de mogelijkheid om aanvullende informatie mee te zenden met de gewone programmainformatie. Zenders kunnen bijvoorbeeld de naam van de zender of informatie over het programma meezenden.

Wanneer een FM-zender een RDS-sigitaal uitzendt wordt de RDS-modus automatisch ingeschakeld en verschijnt de naam van de zender in het display.

Opmerking:

- Sommige FM-stations zenden geen RDS-sigitaal mee.
- RDS werkt niet wanneer het sigitaal te zwak is.
- RDS niet beschikbaar is voor AM-zenders.

### De RDS-modus selecteren

Druk op de toets RDS terwijl u naar een FM-zender luistert. Bij elke keer dat u de toets indrukt wordt een andere herhalingsmodus geactiveerd (in deze volgorde):

PS → PTY → RT → Frequentie

PS (Programmaservice)

De naam van het station wordt weergegeven. Als er geen PS-sigitaal ontvangen wordt, wordt eerst de melding "NO PS" en vervolgens de frequentie van de zender weergegeven.

PTY (Programmatype)

Het programmatype wordt weergegeven. Als er geen PTY-sigitaal ontvangen wordt, wordt eerst de melding "NO PTY" en vervolgens de naam of de frequentie van de zender weergegeven.

RT (Radiotekst)

De tekstberichten die door de zender worden uitgezonden worden in het display weergegeven. Als er geen RT-sigitaal wordt ontvangen, wordt de melding "NO RT" weergegeven.

Frequentie

Zenderfrequentie (niet-RDS)

Na enkele seconden wordt de PS-modus weer hervat wanneer een RDS-sigitaal wordt ontvangen.

### Voorkeurzenders zoeken op PTY-code

U kunt zenders opzoeken door een bepaalde PTY-code in te voeren.

1. Druk op de toets RDS en selecteer "PTY" terwijl u naar een FM-zender luistert.
2. Druk binnen 2 seconden op de toets TUNE/PTY "+" of "-" om de gewenste PTY-code te selecteren. De PTY-code verandert in de hieronder weergegeven volgorde;

NEWS: News (Actualiteiten)

AFFAIRS: Achtergronden van het nieuws

INFO: Informatie

SPORT: Sport

EDUCATE: Educatief

DRAMA: Drama

CULTURE: Cultuur

SCIENCE: Wetenschap

VARIED: Gevarieerd

POP M: Popmuziek

ROCK M: Rockmuziek

EASY M: Easy-listening

LIGHT M: Licht klassieke muziek

CLASSICS: Klassieke muziek

OTHER M: Andere muziek

WEATHER: Weerberichten

FINANCE: Financieel

CHILDREN: Kinderprogramma's

SOCIAL: Sociale achtergronden

RELIGION: Religie

PHONE IN: Inbelprogramma's

TRAVEL: Reizen

LEISURE: Ontspanning

JAZZ: Jazzmuziek

COUNTRY: Countrymuziek

NATION M: Nederlandstalig

OLDIES: Goud van Oud

FOLK M: Folkmuziek

DOCUMENT: Documentaires

TEST: Alarmtest

ALARM: Alarm

(of in omgekeerde volgorde)

3. Druk binnen 10 seconden op de toets PTY CHK (▶▶). Het apparaat scant 24 voorkeurzenders en stopt wanneer een zender wordt gevonden met de geselecteerde PTY-code en stemt af op die zender.
  - Druk nogmaals, binnen 10 seconden, op de toets PTY CHK (▶▶) om het scannen van de stations te hervatten.
  - Wanneer geen zender met de gewenste PTY-code wordt gevonden, wordt de oorspronkelijke zender opnieuw weergegeven.

Druk op de toets ■ om het scannen te annuleren.

## DE SLAAPTIMER INSCHAKELEN

De slaaptimer schakelt het apparaat automatisch uit na een bepaalde tijd. Het volume wordt in 1 minuut geleidelijk gereduceerd (fade-out) waarna het apparaat wordt uitgeschakeld. U kunt kiezen uit 4 perioden: 30, 60, 90 en 120 minuten.

Druk op de toetsen SHIFT + 6 SLEEP om de gewenste uitschakelvertraging te selecteren. De melding "SLEEP" en de ingestelde tijd worden knipperend weergegeven in het display. Na enkele seconden wordt het oorspronkelijke display opnieuw weergegeven en de verlichting van het display wordt gedempt. "SLEEP" knippert.

### De resterende tijd controleren

Druk nogmaals op de toetsen SHIFT + 6 SLEEP. Na enkele seconden wordt het oorspronkelijke display opnieuw weergegeven.

### De ingeschakelde slaaptimer uitschakelen

Druk op de toetsen SHIFT + 6 SLEEP tot de melding "SLEEPOFF" wordt weergegeven. De timer wordt ook uitgeschakeld wanneer u het apparaat uitschakelt.

## ONDERHOUD

### De lens van de reinigen

Raak de lens nooit aan. Blaas eventueel op de lens aanwezig stof weg met een balgborsteltje (afb. 23). Neem hierover contact op met uw leverancier.

### Het apparaat reinigen

Reinig de buitenzijde van het apparaat met een lauwwarme vochtige schone en zachte doek. Gebruik geen benzeen, thinner of alcohol omdat die het oppervlak beschadigen.

## STORINGEN EN PROBLEMEN VERHELPEN

Kijk in de kolom SYMPTOOM, links in onderstaande tabel, wanneer u de aanwijzingen heeft opgevolgd en problemen ondervindt bij de bediening van het apparaat. Controleer vervolgens de MOGELIJKE OORZAAK en de bijbehorende REMEDIE en probeer op deze manier uw probleem te verhelpen.

SYMPTOOM	MOGELIJKE OORZAAK	REMEDIE
Geen beeld.	De verkeerde functie wordt geselecteerd.	Selecteer de juiste functie.
	Geen disc aanwezig of verkeerde disc in apparaat.	Plaats een disc of plaats een afspeelbare disc. (Controleer het logo op de disc, type, colour systeem en regiocode.)
	De tv is niet ingesteld voor het ontvangen van signalen van het apparaat.	Selecteer de juiste ingangfunctie op de TV.
Geen geluid.	De verkeerde functie wordt geselecteerd.	Selecteer de juiste functie.
	Volumeregeling is ingesteld op minimum.	Regel het geluidvolume hoger af.
Het beeld bij weergeven is slecht.	Een niet-afspeelbare disc in het apparaat.	Plaats een afspeelbare disc. (Controleer het logo op de disc, het type, het kleurweergavesysteem en de regiocode.)
Op het tv-scherm wordt “  ” weergegeven.	De geselecteerde functie is niet beschikbaar op deze disc.	De functie of opdracht kan nu niet worden uitgevoerd omdat: <ul style="list-style-type: none"> <li>- de functie op dit moment niet beschikbaar is.</li> <li>- de DVD-software dit niet toestaat.</li> <li>- de DVD-software de functie niet ondersteunt (bijv. camerastandpunten).</li> </ul>
Het apparaat start niet.	Geen disc aanwezig.	Plaats een disc.
	Een niet-afspeelbare disc in het apparaat.	Plaats een afspeelbare disc. (Controleer het logo op de disc, het type, het kleurweergavesysteem en de regiocode.)
	De disc is met het label naar beneden in het apparaat geplaatst.	Leg de disc op de juiste manier op de draaitafel.
	De disc is vuil.	Reinig of vervang de disc.
	De kinderbeveiliging is ingeschakeld.	Schakel de vergrendelfunctie uit of verander de maximale waardering. Herstel de waardering na weergave.
De bediening of het display is niet normaal.	Het geheugen moet worden gereset.	<ol style="list-style-type: none"> <li>1. Haal de stekker uit het stopcontact.</li> <li>2. Steek de stekker opnieuw in het stopcontact.</li> <li>3. Probeer het apparaat opnieuw te gebruiken.</li> </ol>
De afstandsbediening werkt niet goed.	De batterijen in de afstandsbediening zijn te zwak of niet op de juiste manier geplaatst.	Controleer de polariteit van de batterij (+ or –). Vervang de batterijen.
	De afstandsbediening is niet gericht op het sensorvenster.	Richt de afstandsbediening op het sensorvenster.

## FÖRSIKTIGHETSÅTGÄRDER

- Apparaten får inte utsättas för droppande vätska eller stänk.
- Ställ inga vätskefyllda föremål som t ex vaser ovanpå apparaten.
- Använd inte apparaten i extrem väderlek (under 5°C eller över 35°C) eller där den utsätts för direkt solljus.
- På grund av DVD-spelarens extremt låga brus och breda dynamiska räckvidd, är det lätt hänt att man ställer in volymen på förstärkaren onödigt högt. Detta kan resultera i en alltför hög uteffekt från förstärkaren, vilket kan skada högtalarna.
- Plötsliga ändringar av omgivningstemperaturen kan leda till att det bildas kondens på den optiska linsen inuti enheten. I sådant fall ska du ta ut skivan, låta enheten vara på i ungefär 2 timmar och sedan använda den igen.
- Ta alltid ut eventuella skivor och stäng av enheten om du ska flytta på den. Vänta i minst 10 sekunder och dra sedan ut nätsladden ur vägguttaget. Om du flyttar enheten när det finns en skiva inuti, kan skivan och/eller enheten ta skada.
- Installera inte utrustningen i ett begränsat utrymme som t ex i en bokhylla eller ett inbyggt skåp.
- Denna enhet försätts automatiskt i skärmläckarläget efter ca 15 minuter i stoppat eller pausat läge.
- Vi rekommenderar starkt att du placerar huvudenheten och den anslutna subwoofern på en plats med god ventilation. Placera inga föremål ovanpå enheten. Blockera inte ventilationshålen. Enhetens skåp blir varmt när enheten använts länge, men detta är inget fel.
- För huvudenheten (JCX-PT100): Märkskylten är placerad nertill på enheten.

### Viktig information:

Om du ska ansluta enheten till en TV, måste TV:n ha en videoingång. Om TV:n bara har ett Euro AV-uttag (Scart) måste du använda en Scart-adapter (medföljer inte). Du kan inte använda en RF-ingång eller ett antennuttag för att ansluta enheten.

Denna produkt innehåller copyright-skyddad teknologi som skyddas av vissa amerikanska patent och andra intellektuella äganderätter som tillhör Macrovision Corporation och andra rättighetsinnehavare. Användning av denna copyright-skyddade teknologi måste godkännas av Macrovision Corporation, och är endast avsedd för bruk i hemmet och annan begränsad visning,

såvida inte Macrovision Corporation godkänt annan användning. Reverse engineering eller nermontering är förbjuden.

## KONTROLLER

### Frontpanel (fig. 1a)

1. Strömbrytare (ON/OFF)
2. Skivfack
3. Öppna/stäng (EJECT)
4. Förvalt ljud (SOUND)
5. Volym (VOLUME)
6. Funktion (FUNCTION)
7. Surround (SURROUND)
8. Fjärrsensor (IR)
9. Spela (PLAY)
10. Stoppa (STOP)
11. Display
12. Förvald avstämning, hoppa över/nästa/föregående (PRESET +)
13. Hörlursuttag (PHONES)
14. Avstämning, snabbspelning framåt/snabbspelning bakåt (TUNING +)

### Display (fig. 1b)

1. D: Dolby Digital-indikator  
dts: DTS-indikator  
MP3: MP3-indikator  
WMA: WMA-indikator
2. Meddelande- eller nummerindikator  
(Titel, kapitel, spår, speltid eller annan information)
3. Uppspelningsindikator  
II: Pausindikator  
L R: Ljudkanalsindikator (vänster/höger)  
MONO: FM-monoindikator  
PROG.: Programmeringsindikator
4. SLEEP: Indikator för insomningstimer  
ALL REP. 1 A-B: Indikatorer för upprepat läge  
RND: Indikator för slumpmässig uppspelning

# FJÄRRKONTROLL

Obs:

I denna bruksanvisning visas resultatet när du trycker på SHIFT samtidigt som du trycker på någon av de andra knapparna här nedan.  
Exempel: "Tryck på SHIFT + 1 ANGLE."

## Kontroller (fig. 2)

1. Strömbrytare (⏻/ON)
2. Siffer- och andra funktionsknappar  
1 - 9, 0: Sifferknappar  
ANGLE: Scenvinkel  
A.REPLAY: Upprepa scenvinkel  
ZOOM: Förstora/förminska  
AUDIO: Ljud  
SLEEP: Insomning
3. MUTE (I ljud av) (MUTE)
4. SHIFT: Skiftknapp  
RDS: Läge för radiodatasystem  
TUNE/BAND: Avstämning/funktion/val av frekvensband  
FUNCTION: Funktionsknapp  
SURROUND: Surround-ljud  
BASS: Basljud  
SOUND: Förvalt ljud
5. Volymknappar (VOLUME)
6. TUNE/PTY: Avstämning/programmeringsval  
PRESET/PTY CHK: Förvald avstämning/programtypkontroll
7. Öppna/stäng (OPEN/CLOSE)
8. Återgångsknapp (RETURN)
9. Rensa-knapp (CLEAR)
10. Menyknapp (MENU)
11. Riktningsspilar (▲, ▶, ▼, ◀)
12. OSD-meny (ON SCREEN)
13. Spela (▶)
14. Stoppa (■)
15. Hoppa över/nästa/föregående (◀◀, ▶▶)
16. Text på/av (S.T.ON/OFF)
17. Textändring (S.T.CH)
18. Uppprepning (REPEAT)
19. A-B-upprepning (A-B REP)
20. Senaste minne (L.MEMO)
21. Bildläge/sökläge (PICTURE MODE/SEARCH MODE)
22. Långsam framåtspelning (F.SLOW ▶)
23. Långsam bakåtspelning (R.SLOW ◀)
24. Snabbspelning framåt/snabbspelning bakåt (◀◀, ▶▶)
25. Paus/stegvis (II)
26. Toppmeny (TOP MENU)
27. Enter (ENTER)
28. Inställningsknapp (SETUP)
29. Programmering/slumpmässig uppspelning (PROGRAM/RANDOM)

## Sätta i batterier

Sätt i två batterier av typen "R6/AA" (medföljer inte) enligt figur 3.

Obs:

Ta ur batterierna om du inte ska använda fjärrkontrollen på länge. Om batterierna lämnas kvar kan de läcka och skada enheten.

## Fjärrkontrollens räckvidd (fig. 4)

# GRUNDLÄGGANDE ANSLUTNINGAR

## Högtalaranslutningar

För att åstadkomma korrekt stereoåtergivning ska du ansluta högtalarladdarna utan att kortslua närliggande sladdar, enligt fig. 5.

Obs:

Uttagen märkta SPEAKERS är endast till för de medföljande högtalarna. Anslut inga andra högtalare till dem. Om du ansluter andra högtalare kan högtalarna och/eller enheten ta skada.

## Placera ut högtalare (fig. 6)

De medföljande högtalarna har inbyggda kompensationskydd mot magnetfält. Du kan placera högtalarna nära en TV utan att det förvränger färgerna.

## Antennanslutningar (fig. 7)

I trakter med närbelägen sändare räcker den enkla inomhusantennen för att lyssna på radio. Dra ut antennen så rakt som möjligt med systemet påslaget, och fäst antennen i den position som ger minst förvrängning och brus.

I områden långt ifrån sändare eller där mottagningen förvrängs eller brusar, bör en extern FM-antenn (medföljer inte) anslutas i stället för den enkla inomhusantennen. Rådfråga din lokala återförsäljare.

## AM-ramantenn

Montera ramantennen enligt fig. 8a. Linda upp antensladdarna och anslut sedan kontakten till anslutningen AM ANT. Om det är knepigt att få in kontakten, vrid på den och försök igen. Placera ramantennen där den har bäst AM-mottagning, eller fäst den vid en vägg eller annan yta enligt fig. 8b.

Obs:

För att minimera brus bör högtalar-, nät- och andra sladdar inte placeras nära inomhus- eller utomhusantennsladden och AM-ramantennen. Placera inte antensladdar i närheten av systemet.

## Ansluta till TV med videosladden (fig. 9)

Anslut videosladden mellan enhetens VIDEO OUT-uttag och TV:ns videoingång.

Obs:

Om TV:n bara har ett Euro AV-uttag (Scart) måste du använda en Scart-adapter (medföljer inte). Rådfråga din lokala återförsäljare.

## Kommentarer angående anslutningar

- Se även bruksanvisningen till de komponenter du ansluter (TV, extrautrustning osv).
- När du ansluter enheten till din TV och annan utrustning, måste du först slå ifrån strömmen och koppla ur all utrustning från vägguttaget innan du gör alla anslutningar.
- **Anslut inte enhetens VIDEO OUT- och S-VIDEO OUT-uttag direkt till en videobandspelare. Då blir uppspelningsbilden förvrängd eftersom DVD-skivor är kopieringsskyddade.**
- Rådfråga din lokala ljud/videohandlare för mer detaljer.

## Ström (huvudenhet och ansluten subwoofer)

När du har gjort alla anslutningar stoppar du in nätsladden i ett vägguttag. Den anslutna subwoofern slås automatiskt på när du sätter på huvudenheten.

Obs:

- Stoppa inte in nätsladden i ett vägguttag förrän alla anslutningar är klara.
- Systemet är inte helt urkopplat från elnätet när ⏻/ON-knappen är inställd i läget ⏻.

## YTTERLIGARE EXEMPEL PÅ ANSLUTNINGAR

### Ansluta till TV med en S-videosladd

Om din TV har en S-videoingång, ansluter du enheten enligt fig. 10. (Du behöver inte ansluta till VIDEO OUT.) Du får en skarpare bilduppspelning.

### Ansluta till digital flerkanalig AV-förstärkare (fig. 11)

DVD-skivors digitala flerkanaliga ljud omkodas bäst med en flerkanalig AV-förstärkare (Dolby Digital-dekoder eller MPEG-2-dekoder). AV-förstärkaren måste kunna bearbeta DTS-ljudsignalen för att kunna spela en DVD-skiva med DTS. Annars kan du inte höra DVD-skivan.

Obs:

Välj inställningen "Ställa in digital utgång" enligt följande. (Se sidan 85.)

- Om du vill njuta av Dolby Digital-ljud, välj "Dolby Digital: BitStream".
- Om du vill njuta av DTS-ljud, välj "DTS: On".
- Om du vill njuta av MPEG-2-ljud, välj "MPEG: BitStream".
- Om du vill njuta av 2-kanaligt digitalt stereoljud, välj "Dolby Digital: LPCM", "DTS: Off", "MPEG: LPCM".

### Ansluta extrautrustning (fig. 12)

Anslut en ljudsladd (medföljer inte) mellan AUX på enheten och ljudutgången på extrautrustningen.

### Hörlurar

Anslut stereohörlurar (medföljer inte) till uttaget PHONES för övervakning eller privat lyssning. Högtalarna kopplas automatiskt ur när hörlurar ansluts.

Tillverkad på licens från Dolby Laboratories.

"Dolby" och dubbel-D-symbolen är varumärken som tillhör Dolby Laboratories.

DVD-skivor med DTS fungerar kanske inte korrekt. Du kan se bilden på TV-skärmen, men inget ljud hörs.

- Om du använder en förstärkare med DTS-dekoder, hörs DTS-ljudet.

"DTS" och "DTS Digital Out" är varumärken som tillhör Digital Theater Systems, Inc.

## FÖRE ANVÄNDNING

**Den här bruksanvisningen förklarar olika funktioner hos enheten som du kan använda med hjälp av fjärrkontrollen.**

**Knappar med samma märkning på huvudenhet och fjärrkontroll har samma funktioner.**

### Slå på och av strömmen

Tryck på  $\odot$ /ON. "HELLO" visas som hastigast i displayen. (När du har satt in nätsladden och trycker på  $\odot$ /ON för första gången, ställer funktionen för volymåterställning automatiskt in volymen denna första gång.)

Du slår ifrån strömmen genom att trycka en gång till på  $\odot$ /ON. "GOOD-BYE" visas kort.

- När nätsladden är ansluten till vägguttaget kan enheten styras med fjärrkontrollen.

### Direkt start-funktion

Om du trycker på någon av följande knappar när enheten är försatt i standby-läge, slås enheten automatiskt på och vald funktion aktiveras.

- Fjärrkontroll   ▶ (spela), TUNE/BAND, OPEN/CLOSE  
Huvudenhet   ▶, ▲

### Välja funktion

Tryck på FUNCTION för att välja önskad funktion. Varje gång du trycker på knappen ändras displayen i följande ordning:

DVD/CD → AUX → FM TUNER → AM TUNER → . . .

- Avspelningen stoppas automatiskt när du ändrar funktion.

### Justera volymen

Tryck på "+" eller "-" VOLUME (eller vrid på VOLUME (volymkontrollen) på huvudenheten). Volymnivån visas i displayen (VOL 0 ~ VOL MAX).

### Så här sänker du volymen tillfälligt

Tryck på MUTE. "MUTE" blinkar i displayen. Du återställer den tidigare volymen genom att trycka en gång till på MUTE.

### Surround-system

#### Välja Spatializer N-2-2™ virtual surround-ljud [endast DVD]

Tryck på SURROUND för att ställa in Spatializer N-2-2 virtual surround-ljud. Tryck en gång till på knappen för att återgå till det ursprungliga läget.

SURR ON → SURR OFF . . .

Delar av denna produkt har licens från Desper Products, Inc., en filial till Spatializer Audio Laboratories, Inc. Copyright ©1997-2003 Spatializer Audio Laboratories, Inc. Med ensamrätt i hela världen.

*Spatializer*®, N-2-2™ och cirkeln i kvadraten är varumärken som tillhör Desper Products, Inc.

#### Pure active surround-system [gäller ej DVD]

Detta nyligen utvecklade surround-system ger en naturlig utbredning av stämningen. Tryck på SURROUND för att välja på eller av.

SURR ON → SURR OFF . . .

### Bas boost-system

Tryck på BASS för att välja önskad bas boost-effekt.

BOOST → BASS LOW → NORMAL . . .

- Knappen BASS fungerar inte så länge hörlurarna är anslutna.

### Välja ljudläge

1. Tryck upprepade gånger på SOUND för att välja önskat ljudläge ("BASS", "TREBLE" eller "NIGHT").
2. Tryck på önskad knapp.

Ljudläge	Tryck på	Displayändring
BASS	▲ eller ▼	"+5" ~ "-5"
TREBLE	▲ eller ▼	"+5" ~ "-5"
NIGHT	ENTER	"OFF" eller "ON"

Kommentar för "NIGHT":

Välj detta läge när du spelar en DVD-skiva på låg volym nattetid. Det förstärker tal och gör det tydligare.

3. Upprepa steg 1 - 2 för att välja annat ljudläge.
4. Tryck flera gånger på SOUND för att stänga displayen.

### Justera displayens ljusstyrka

Tryck på ■ på huvudenheten, och tryck samtidigt på ON SCREEN på fjärrkontrollen.

DIMMER 1 → DIMMER 2 → DIMMER 0 . . .

## SPELA SKIVOR

### Viktigt:

- I det här avsnittet förklaras DVD-spelares grundläggande funktioner.
- Vissa DVD- eller VCD-skivor kan ha funktioner som inte förklaras i den här bruksanvisningen. Kanske behöver du ytterligare instruktioner. I sådant fall ska du följa instruktionerna på TV-skärmen eller skivans fodral.
- “⊗” kan visas på TV-skärmen när enheten är igång. Denna ikon innebär att funktionen inte är tillgänglig på skivan just nu.

### Förberedelser

- Slå på TV:n och välj videoingång för enheten. Välj bildstorlek för uppspelning utifrån TV:ns bildkvot. (Se “Ställa in display” på sidan 84.)
- Välj önskat språk för OSD-menyerna på skärmen. Följande språk kan väljas. (Se “Ställa in språk” på sidan 84.)  
Engelska (standard), spanska, franska, tyska, portugisiska  
I denna bruksanvisning är skärmmenyensspråket engelska. Om du ändrade språk, följ det valda språket på OSD-menyen.

### Obs:

- Rör inte vid skivfacket när det är i rörelse.
- Du får bara stoppa in skivor i skivfacket. Andra föremål kan skada enheten.
- Du måste lägga en skiva i taget i skivfacket.
- Du ska alltid använda knappen OPEN/CLOSE (eller

### Om en meny visas på TV-skärmen...

Tryck först på ▲, ►, ▼ eller ◀ (eller sifferknapparna) och tryck sedan på ENTER för att välja önskad meny. Då startar uppspelning av den valda menyn.

Obs:

För mer detaljer, se skivans fodral.

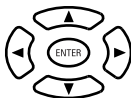

## OLIKA FUNKTIONER NÄR DU SPELAR SKIVOR

“” kan visas på TV-skärmen när enheten är igång. Denna ikon innebär att funktionen inte är tillgänglig på skivan just nu.

### Stoppa avspelning

#### [DVD] [VCD]

- Tryck en gång på ■.  
När du trycker på ► (spela) fortsätter avspelningen automatiskt från den punkt där du stoppade den.  
Obs:  
Vissa skivor återupptar inte avspelningen.
- Tryck två gånger på ■. Enheten stoppar helt.  
När du trycker på ► (spela) börjar avspelningen från skivans första spår.

#### [CD]

- Tryck på ■. Enheten stoppar helt.

### Ta ur skivan

Tryck på OPEN/CLOSE för att öppna skivfacket. Ta sedan ur skivan (fig. 14).

### Fortsätta uppspelning från den punkt där du slutade titta (uppspelning med senaste minne) [DVD]

1. Under avspelning trycker du på L.MEMO vid den punkt där du senare vill fortsätta avspelningen. Avspelningen stoppar automatiskt.
2. Ta ut skivan eller slå ifrån strömmen.
3. Sätt i skivan (och tryck på ► (spela)) eller slå på strömmen.  
Skärmen “Last Memo Play?” visas.

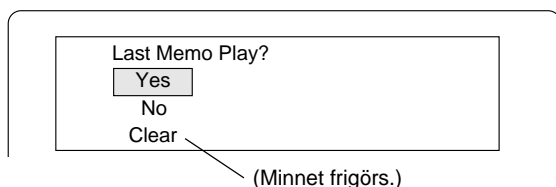

4. Tryck på ▲ för att välja “Yes”.
5. Tryck på ENTER. Avspelningen fortsätter från den punkt där du stoppade den. (Om du vill kan du trycka en gång till på L.MEMO.)

Obs:

- Du kan lagra punkter på upp till 3 skivor.
- Funktionen för senaste minne fungerar inte korrekt med alla skivor.

### Vad är “PBC”?

“PBC” är en förkortning för “Playback Control” (uppspelningskontroll) som hänvisar till förinspelade kontrollkoder på video-CD-skivor.

När du spelar upp en video-CD med PBC, visas “PBC” i displayen.

### Välja DVD-meny [DVD]

1. Tryck på MENU-knappen. Huvudmenyn visas.  
Obs:  
Tryck återigen på MENU för att fortsätta avspelningen.
2. Tryck först på ▲, ▼, ◀ eller ► (eller sifferknapparna) för att välja önskad meny och tryck därefter på ENTER. Vald avspelningsmeny startar.

### Välja toppmeny [DVD]

1. Tryck på TOP MENU-knappen. Toppmenyn visas.
2. Tryck först på ▲, ▼, ◀ eller ► (eller sifferknapparna) för att välja önskad meny och tryck därefter på ENTER. Vald avspelningsmeny startar.

Obs:

Att välja en menyåtgärd kan variera beroende på skivan som används. Alla skivor har inte den här funktionen.

### Återgångsknapp (RETURN) för video-cd

Normalt kommer du tillbaka till föregående meny när du trycker på RETURN under avspelning.

Obs:

Funktionen varierar beroende på video-CD-skivans innehåll.

### Hoppa över kapitel (spår) (fig. 15)

#### Hoppa framåt

Tryck på ►| under avspelning för att hoppa till nästa kapitel (eller spår). Du hoppar över ett kapitel (eller ett spår) varje gång du trycker på knappen.

#### Hoppa bakåt

Tryck på |◀ under avspelning för att hoppa bakåt till kapitlets (eller spårets) början. Tryck omedelbart en gång till på knappen för att hoppa bakåt till början av föregående kapitel (eller spår).

Obs:

Du kan endast hoppa över kapitel, inte titeln på DVD-skivan.

### Titelsökning [DVD]

1. Tryck en gång på SHIFT + SEARCH MODE under avspelning eller i stoppläge. Skärmen för titelsökning visas.  
Exempel:



2. Tryck på sifferknapparna för att välja titelnummer.  
Exempel:  
För att välja nummer 3, trycker du först på 0 och därefter på 3 (eller tryck på 3).  
För att välja nummer 10, trycker du först på 1 och därefter på 0.  
För att välja nummer 24, trycker du först på 2 och därefter på 4.  
- Om du råkat göra fel trycker du på CLEAR.
3. Tryck på ► (spela). Avspelning börjar från vald titel.

### Kapitelsökning [DVD]

1. Tryck två gånger på SHIFT + SEARCH MODE under avspelning. Skärmen för kapitelsökning visas.  
Exempel:

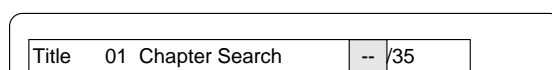

2. Tryck på sifferknapparna för att välja kapitelnummer.
3. Tryck på ► (spela). Avspelning börjar från valt kapitel.

## Spårsökning [VCD] [CD]

Tryck först på sifferknapparna under avspelnig eller i stoppläge, och tryck sedan på ► (spela). Avspelnig börjar från valt spår.

## Söka tid

### [DVD]

1. Tryck tre gånger på SHIFT + SEARCH MODE under avspelnig. Skärmen för tidsökning visas.

Exempel:

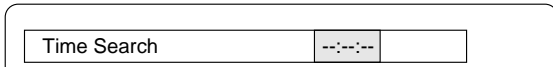

2. Tryck på sifferknapparna för att ange tid.

Exempel:

20 minuter 5 sekunder Tryck på 2, 0, 0 och därefter på 5.  
1 timme 4 minuter 35 sekunder Tryck på 1, 0, 4, 3 och sedan på 5.  
- Om du råkat göra fel trycker du på CLEAR.

3. Tryck på ► (spela). Avspelnig börjar från sökt tid.

### [VCD] [CD]

1. Tryck en gång på SHIFT + SEARCH MODE under avspelnig. Skärmen för tidsökning visas.
2. Tryck på sifferknapparna för att ange tid.
3. Tryck på ► (spela). Avspelnig börjar från sökt tid i spåret.

## Snabbspolning

Tryck upprepade gånger på ►► eller ◀◀ för att välja snabbspolning framåt eller bakåt.

### [DVD] [VCD]

►► 1", ►► 2", ►► 3", ►► 4" eller ◀◀ 1", ◀◀ 2", ◀◀ 3", ◀◀ 4"

### [CD]

►► 1", ►► 2" eller ◀◀ 1", ◀◀ 2"

Tryck på ► (spela) för att fortsätta normal avspelnig.

## Slow-motion

**[DVD]:** Framåt/långsam bakåtspolning, **[VCD]:** Endast långsam framåtspolning

Tryck upprepade gånger på F.SLOW ► eller R.SLOW ◀ för att välja långsam framåt- eller bakåtspolning.

► 1", ► 2", ► 3", ► 4" eller ◀ 1", ◀ 2", ◀ 3", ◀ 4"

Tryck på ► (spela) för att fortsätta normal avspelnig.

Obs:

Ljudet är dämpat under snabbspolning eller slow-motion för DVD/VCD-skivor.

## Stillbild (Paus)

**[DVD] [VCD]:** Stillbildsläge, **[CD]:** Pausläge

Tryck på || under avspelnig.

Tryck på ► (spela) för att fortsätta normal avspelnig.

Obs: Ljudet är avstängt.

## Avspelnig bildruta för bildruta [DVD] [VCD]

Tryck på || i stillbildsläget. Varje gång du trycker på knappen flyttas bilden fram med en ruta.

Tryck på ► (spela) för att fortsätta normal avspelnig.

Obs:

- Ljudet är dämpat.
- Du kan endast flytta bildrutorna framåt.

## Bildzoom (punktzoom) [DVD] (fig. 16)

1. Tryck på SHIFT + 3 ZOOM under normal eller långsam avspelnig eller i stillbildsläget.

Skärmen med punktguiden visas.

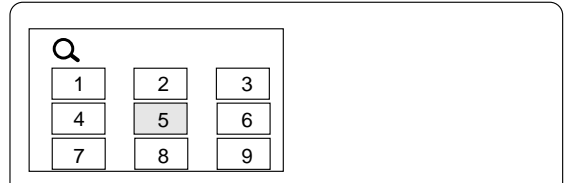

- Tryck på SHIFT + 3 ZOOM om du vill stänga skärmen.
2. Tryck först på ▲, ►, ▼ eller ◀ och sedan på ENTER, eller tryck på sifferknappen för att välja zoompunkt. Skärmen förstoras. "Q 1" visas kort på skärmen. Vid behov trycker du upprepade gånger på ▲, ►, ▼ eller ◀ för att flytta skärmen.
  3. Tryck på SHIFT + 3 ZOOM igen. Skärmen förstoras mer än "Q 1". "Q 2" visas kort.
  4. Tryck på SHIFT + 3 ZOOM för att få tillbaka den ursprungliga displayen.

Obs:

Bildzoomning fungerar inte på alla skivor.

## Titta ur önskad kameravinkel (Multi-vinkel) [DVD] (fig. 17)

Vissa DVD-skivor innehåller scener som har filmats samtidigt ur olika kameravinklar. Fodralet till skivor som är inspelade med vinklar är märkta. Exempel:



Obs: De inspelade kameravinklarna skiljer sig från skiva till skiva.

1. Spela en skiva som är inspelad med flera kameravinklar.
2. Tryck upprepade gånger på SHIFT + 1 ANGLE tills önskad vinkel visas.

Exempel:



## Upprepa vinkel [DVD]

Medan multi-kameravinkelskärmen visas trycker du på SHIFT + 2 A.REPLAY.

Enheten hoppar bakåt ungefär 10 sekunder, ändrar till nästa kameravinkel, spelar av den och fortsätter därefter avspelnig. (Om du vill kan du trycka på knapparna igen.)



## Upprepad avspelning

Tryck på REPEAT under avspelning av den titel (eller det spår) du vill upprepa. Varje gång du trycker på knappen ändras upprepningläget i följande ordning:

TV-skärm	Display	Användning
<b>[DVD]</b>		
↶ Chapter	REP. 1	Upprepning av det kapitel som spelas
↶ Title	ALL REP.	Upprepning av den titel som spelas
↶ Off		Läge utan upprepning
<b>[VCD] [CD]</b>		
↶ 1	REP. 1	Upprepning av det spår som spelas
↶ All	ALL REP.	Upprepning av alla spår
↶ Off		Läge utan upprepning
Under programmerad avspelning [VCD] [CD]		
↶ Program 1	REP. 1	Upprepning av det spår som spelas
↶ Program All	ALL REP.	Upprepning av alla programmerade spår
↶ Off		Läge utan upprepning

## Upprepad avspelning inom valt intervall (A-B-upprepning) (fig. 18)

- Tryck på A-B REP under avspelning i början av det avsnitt du vill upprepa (punkt A). "REP. A-B" visas på skärmen. "REP." visas och "A-B" blinkar i displayen.
- Tryck en gång till på A-B REP i slutet av avsnittet (punkt B). "REP. A-B" förblir tänt i displayen. Avsnittet mellan punkt A och B spelas upprepade gånger.
- Tryck en gång till på A-B REP för att fortsätta normal avspelning.

Obs:

Upprepad avspelningsläge eller A-B-upprepning fungerar inte korrekt med alla skivor.

Kommentarer vid användning av video-CD med PBC

För att använda läget för upprepad avspelning eller A-B-upprepning, välj PBC av enligt följande.

I stoppläget, tryck först på sifferknapparna för att välja spårnummer och tryck sedan på ► (spela).

## Slumpmässig uppspelning [CD]

- Tryck en gång på PROGRAM/RANDOM i stoppläge. "Random" visas på skärmen och "RND" blinkar i displayen.
- Tryck på ► (spela) för att starta slumpmässig avspelning. "RND" lyser fortfarande. Enheten väljer automatiskt spår i slumpmässig ordning.

Obs:

Knapparna A-B REP och SEARCHMODE fungerar inte under slumpmässig avspelning.

## Programmerad uppspelning [VCD] [CD]

Du kan programmera upp till 20 val.

### Programmeringsprocedur

- Tryck en gång (VCD) eller två gånger (CD) på PROGRAM/RANDOM i stoppläge. Programmeringsskärmen visas och "PROG." blinkar i displayen.
- Tryck på sifferknapparna för att välja spårnummer.  
Exempel:  
Tryck först på 0 och därefter på 3 för att välja spår nummer 3.  
Tryck först på 1 och därefter på 0 för att välja spår nummer 10.  
Tryck först på 2 och därefter på 4 för att välja spår nummer 24.  
- Om du råkat göra fel trycker du på CLEAR.
- Tryck på ▼ för att flytta den markerade rutan neråt.  
Exempel:

Program Mode				
All Clear				
1	03	6 --	11 --	16 --
2	--	7 --	12 --	17 --
3	--	8 --	13 --	18 --
4	--	9 --	14 --	19 --
5	--	10 --	15 --	20 --

- Upprepning steg 2 - 3 ovan för att välja ett annat spår.
- Tryck på ► (spela) för att starta avspelning. "PROG." lyser fortfarande. När alla programval har spelats, stoppar enheten automatiskt.
  - Programinnehållet lagras i minnet.

Obs:

Om du vill köra programmet en gång till, trycker du en gång (VCD) eller två gånger (CD) på PROGRAM/RANDOM för att få fram programmeringsskärmen, och därefter trycker du på ► (spela).

### Ta bort programspår ett och ett

I programmeringsläget trycker du på ▲ eller ▼ för att välja spårnummer. Tryck därefter på CLEAR.

### Ta bort all programmering

I programmeringsläget trycker du på ▲ och väljer "All Clear". Tryck därefter på ENTER.

### Ändra programmering

- I programmeringsläget trycker du på ▲ eller ▼ för att välja spårnummer.
- Tryck på sifferknapparna för att välja det spårnummer som ska ändras.

Tryck på PROGRAM/RANDOM för att stänga programmeringsskärmen.

## Välja textspråk [DVD]

Denna funktion fungerar endast för skivor med flera inspelade textspråk.

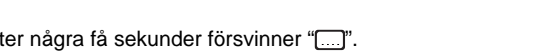
- Tryck på S.T.ON/OFF under avspelning. Markören för textspråk visas på skärmen (Exempel: ). Om " Off" visas, tryck en gång till på knappen.
- Tryck upprepade gånger på S.T.CH tills önskat textspråk visas på skärmen.  
Exempel:



Efter några få sekunder försvinner "".

Obs:

- I vissa fall ändras inte textspråket till valt språk.
- När en skiva som stöder dold text (closed caption) spelas av, kan textremsa och dold text överlappa varandra på TV-skärmen. I sådant fall stänger du av texten.
- Om önskat språk inte väljs trots att du trycker på knappen, finns inte språket med på skivan.
- Med strömmen på eller skivan utbytt, kan du välja textspråk på nytt.
- Om inget textspråk krävs, tryck på S.T.ON/OFF för att välja " Off".

## Välja soundtrackspråk (Flera språk) [DVD] (fig. 19)

Denna funktion fungerar endast för skivor med flera inspelade soundtrack-språk.

1. Tryck på SHIFT + 5 AUDIO under avspelning.
2. Tryck upprepade gånger på SHIFT + 5 AUDIO tills önskat språk visas på skärmen.

Exempel:

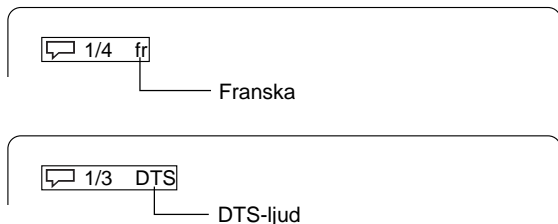

- Om du använder en förstärkare med DTS-dekoder, hörs DTS-ljudet.

Obs:

- Om önskat språk inte väljs trots att du trycker på knappen, finns inte språket med på skivan.
- Med strömmen på eller skivan utbytt, kan du välja språk på nytt.
- Om språket inte finns med på skivan, kan du bara höra det språk som är inspelat på skivan.

## Ändra utdata från ljudkanal [VCD]

Under VCD-avspelning trycker du på SHIFT + 5 AUDIO för att välja en ljudkanal.

Left Mono → Right Mono → Stereo → ...

## Välja OSD-information

Tryck upprepade gånger på ON SCREEN för att visa skivans information (titel, kapitel, förfluten titelspeltid, språk osv).

Exempel för DVD:

1. Tryck på ON SCREEN under avspelning.

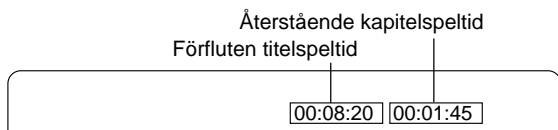

2. Tryck på ON SCREEN igen.

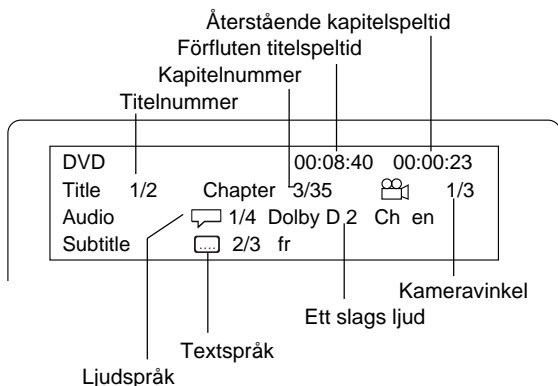

3. Tryck på ON SCREEN igen för att stänga skivinformationen.

Exempel för VCD:

1. Tryck på ON SCREEN under avspelning.

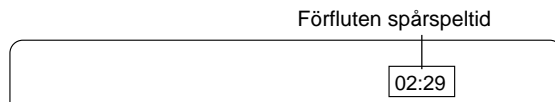

2. Tryck på ON SCREEN igen.

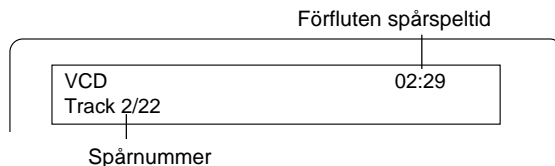

3. Tryck på ON SCREEN igen för att stänga skivinformationen.

Obs:

För ljud-CD-skivor, se "Exempel för VCD" ovan.

## Välja bildläge

Tryck på PICTURE MODE. Varje gång du trycker på knappen ändras bildläget i följande ordning:

Standard → Mild → Black and White → ...

## MP3/WMA-CD-FUNKTION

### Innan du sätter igång

Denna enhet kan spela CD-skivor med inspelade musikdata, MP3- eller WMA- (Windows Media Audio) filer.

- Filsystemet är ISO9660 nivå 1 och nivå 2.
- Om CD-skivan innehåller både ljud-CD-spår och MP3/WMA-filer, spelas endast ljud-CD-spår.
- Det skulle ta minst 30 sekunder för den här enheten att läsa MP3/WMA-filer, beroende på dess struktur.
- Den här enheten hanterar upp till 256 filer eller mappar per skiva. CD-skivor med 257 filer eller mappar och mer är inte tillgängliga för denna spelare.
- MP3/WMA-CD-skivor blir kanske inte avspelade i inspelad ordning.
  1. Använd MP3- eller WMA-programvaran med funktionen som kan spela in data alfabetiskt eller numeriskt.
  2. Undvik att göra en mängd undermappar.

Vissa CD-R/RW-skivor och MP3/WMA-CD-skivor kan dock inte spelas upp beroende på inspelningsförhållandena.

Läs igenom följande innan du spelar upp MP3- eller WMA-filer.

### MP3-CD

- MP3-filer måste ha filtillägget ".MP3" eller ".mp3".
- Standard, samplingsfrekvens och bithastighet:  
MPEG-1-ljud  
32kHz, 44.1kHz, 48kHz  
32kbps ~ 320kbps (konstant bithastighet eller variabel bithastighet)
- Rekommenderad inspelningsinställning för ett förstklassigt ljud är 44,1 kHz samplingsfrekvens och 128 kbps konstant bithastighet.

### WMA-CD

- När du skapar en WMA-skiva måste du se till att copyright-funktionen är avstängd. DRM-filer kan inte spelas upp.
- WMA-filer måste ha filtillägget ".WMA" eller ".wma".
- Standard, samplingsfrekvens och bithastighet:  
WMA version 7, och 8  
32kHz, 48kbps ~ 64kbps  
44.1kHz, 48kbps ~ 192kbps  
48kHz, 128kbps ~ 192kbps

Microsoft, Windows Media och Windows Logo är varumärken eller registrerade varumärken som tillhör Microsoft Corporation i både USA och andra länder.

### Begränsningar för display

- Du kan använda följande tecken i displayen: kapitaler eller versaler från A-Z samt siffrorna 0-9.
- Andra tecken än de ovanstående ersätts med ett "-" (bindestreck).

Obs:

CD:n saknar musikdata eller har icke-MP3/WMA-filer som inte kan spelas.

## Avspelning av MP3/WMA-CD-skiva

1. Sätt i MP3/WMA-CD-skivan.  
"FILE" visas i displayen och en innehållstabell i den första katalogen visas på skärmen.

Exempel:

File	-/24	00:00:00
HYPER-EURO-MAX		
1	MUSIC001	8 MUSIC008
2	MUSIC002	9 MUSIC009
3	MUSIC003	10 MUSIC010
4	MUSIC004	11 MUSIC011
5	MUSIC005	12 MUSIC012
6	MUSIC006	
7	MUSIC007	

File: MUSIC001

Filinformation

2. Tryck på någon av knapparna ▲, ►, ▼ eller ◀ för att flytta den markerade rutan till önskad fil.
  - För att gå till nästa eller föregående katalog, tryck på någon av knapparna ▲, ►, ▼ eller ◀.
  - Du går tillbaka till föregående katalog genom att trycka på RETURN.
  - På vissa skivor kommer du tillbaka till den första katalogen om du trycker på MENU-knappen.
3. Tryck på ENTER eller ► (spela) för att starta avspelning. Bokstavs-färgen i den markerade rutan blir grön. "MP3" eller "WMA" visas i displayen.  
Exempel: (andra katalogen)

File	13/24	00:00:08
MAX2		
13	MUSIC013	20 MUSIC020
14	MUSIC014	21 MUSIC021
15	MUSIC015	22 MUSIC022
16	MUSIC016	23 MUSIC023
17	MUSIC017	24 MUSIC024
18	MUSIC018	
19	MUSIC019	

Song: MUSIC013

Du stoppar uppspelningen genom att trycka på ■.

### Om skivan innehåller en blandning av MP3-, WMA- och JPEG-filer.

- Om du startar från MP3- eller WMA-filen, spelar enheten både MP3- och WMA-filer. Men enheten hoppar automatiskt över JPEG-filerna.
- Om du startar från JPEG-filen, spelar enheten JPEG-filerna. Men enheten hoppar automatiskt över både MP3- och WMA-filer.

## FUNKTION FÖR PICTURE CD

Du kan titta på digitala bilder från KODAK Picture/JPEG-filer.

- Filsystemet är ISO9660 nivå 1 och nivå 2.
- Om CD-skivan innehåller både ljud-CD-spår och JPEG-filer, spelas endast ljud-CD-spår.
- Det skulle ta minst 30 sekunder för den här enheten att läsa JPEG-filer, beroende på dess struktur.
- Den här enheten hanterar upp till 256 filer eller mappar per skiva. CD-skivor med 257 filer eller mappar och mer är inte tillgängliga för denna spelare.
- JPEG-CD-skivor blir kanske inte avspelade i inspelad ordning.
- JPEG-filer måste ha filtilägget ".JPG" eller ".jpg".
- JPEG-upplösning upp till 5760 x 3840.

### Spela KODAK Picture-CD

Med CD:n med KODAK Picture kan du enkelt förvandla film till bilder som du kan e-posta från din dator och visa på enheten.

Lämna bara in din film för framkallning och kryssa för rutan för KODAK Picture CD. Du får tillbaka dina bilder och negativ som vanligt - plus en speciell CD med dina bilder och programvara som gör det möjligt för dig att visa, förbättra, dela med dig av och skriva ut dina bilder på datorn och visa dem på enheten.

1. Sätt i CD:n med KODAK Picture.  
"PHOTO" visas i displayen och de första miniatyrbilderna (maximalt 9 bilder) visas på skärmen.

Exempel:

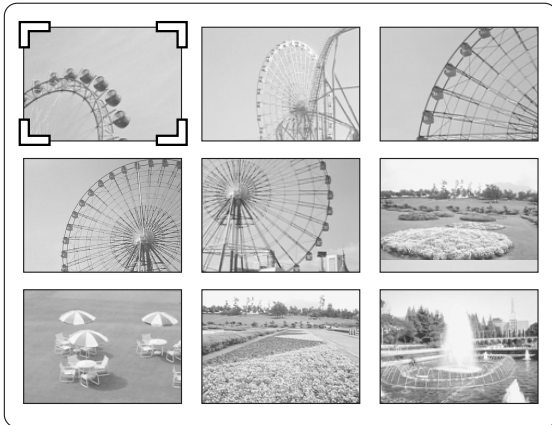

2. Tryck på någon av knapparna ▲, ►, ▼ eller ◀ för att flytta markören till önskad bild.
  - Du går till nästa eller föregående serie med miniatyrbilder genom att trycka på ►► eller ◀◀◀.
3. Tryck på ENTER eller ► (spela) för att starta bildspelet från den valda bilden.

Tryck på || under bildspelet om du vill pausa det. Tryck på ► (spela) (eller ||) för att starta avspeling.

Om bilden visas uppochner eller i sidled,

- 1) Tryck vid behov på ||.
- 2) Tryck upprepade gånger på SHIFT + 1 ANGLE tills bilden är rättvänd. "↶90°", "↷180°", "↻270°" eller "Normal" visas kort på skärmen.
- 3) Tryck på ► (spela) (eller på ||) för att hoppa till nästa bild och fortsätta bildspelet.

Om du trycker på ►► eller ◀◀ under bildspelet kommer du direkt till nästa eller föregående bild.

När den sista bilden är visad, framkommer den sista miniatyrbilden.

- Du stoppar bildspelet genom att trycka på ■. Miniatyrbilderna visas.
- Om du trycker på TOP MENU under bildspelet, visas miniatyrbilderna.

Obs:

Skivan snurrar medan miniatyrbilderna visas. Tryck på MENU för att stanna skivan.

Om du trycker på MENU, visas fillistan.

Exempel:

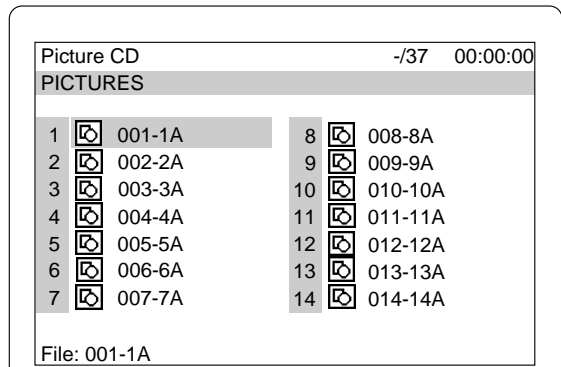

Så här startar du bildspelet från fillistan:

1. Tryck på ▲, ►, ▼ eller ◀ för att välja önskad fil.
2. Tryck på ENTER eller ► (spela) för att starta bildspelet.

Fillistan visas efter den sista bilden.

Obs:

- FUJICOLOR CD kan användas.
- Vissa skivor kan inte spelas upp pga inspelningsförhållandena.

KODAK och Picture CD är registrerade varumärken som tillhör Eastman Kodak Company.

### Spela JPEG-CD

Du kan även visa digitala bilder från JPEG-filer på skivor som du skapat med din dator.

- Vissa JPEG-filer kan inte spelas upp pga inspelningsförhållandena.

1. Sätt i JPEG-CD:n.  
"FILE" visas i displayen och fillistan visas på skärmen.
- Exempel:

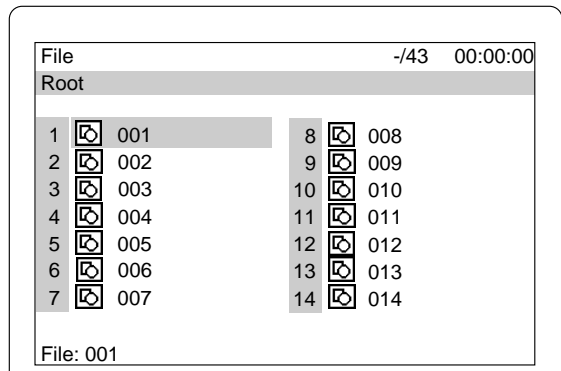

2. Tryck på ▲, ►, ▼ eller ◀ för att välja önskad fil.
3. Tryck på ENTER eller ► (spela) för att starta bildspelet från den valda filen. "PHOTO" visas i displayen.

Fillistan visas efter den sista filen.

- Du stoppar bildspelet genom att trycka på ■. Fillistan visas.

### Bildzoom

1. Tryck på || vid önskad bild (KODAK Picture CD och JPEG-CD).
2. Tryck på SHIFT + 3 ZOOM.
3. Tryck först på ▲, ►, ▼ eller ◀ och sedan på ENTER, eller tryck på sifferknappen. Bilden förstoras.
4. Tryck på ► (spela) för att återuppta bildspelet.

## INITIALINSTÄLLNINGAR FÖR DVD

När grundinställningarna är klara, kan du alltid styra enheten på samma sätt.

Inställningarna sparas i minnet tills du ändrar dem, även om strömmen slås ifrån.

### Ställa in språk

- Tryck på **SETUP** i stoppläge. Inställningsskärmen visas och "Language" är markerat.

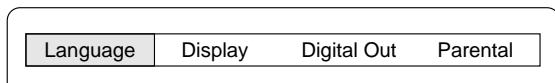

- Tryck på **ENTER**. Skärmen "Language" visas.
- Tryck på **▼** eller **▲** och välj posten (markerad).  
Exempel: För att ställa in "OSD" (skärmmenyer)

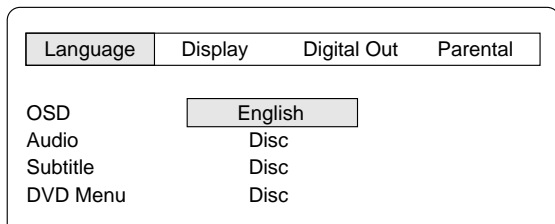

"OSD"-inställningen tillämpas även för VCD och CD.

- Tryck på **ENTER**. Undermenyn visas.  
Exempel:

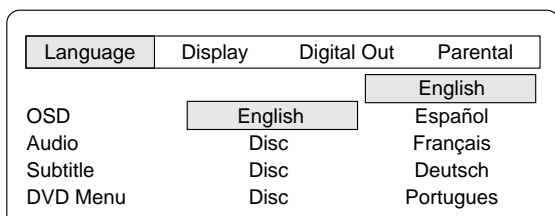

- Tryck på **▼** eller **▲** och välj språk (markerat).
- Tryck på **ENTER**. Valt språk blir kvar.
- Upprepa steg 3 - 6 för övriga poster.  
Obs:  
Om "Others" är valt ska du ange språkkod. (Se "LISTA ÖVER SPRÅKKODER" på sidan 86.)
- Tryck på **▲** för att hoppa tillbaka till inställningsskärmen (eller tryck på **SETUP** för att stänga inställningsskärmen).

Obs:

- Du kan inte ändra soundtrack-språk om det bara finns ett inspelat språk på skivan.
- När du spelar av en DVD-skiva, visar displayen automatiskt det förvalda textspråket om detta finns med på skivan.

- **I denna bruksanvisning är skärmmenyerna engelska. Om du ändrade språk, följ det valda språket på OSD-menyerna.**
- **För att förbättra produkten kan OSD-menyerna komma att ändras utan att detta meddelas i förväg.**

### Ställa in display

- Tryck på **SETUP** i stoppläge. Inställningsskärmen visas.

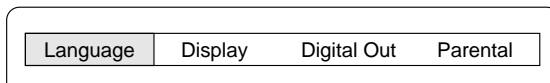

- Tryck på **▶** (riktningspil) och välj "Display". Tryck därefter på **ENTER**. Skärmen "Display" visas.

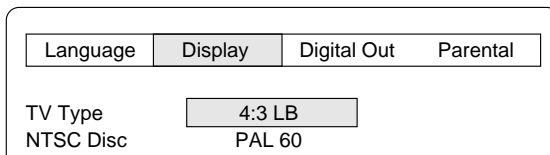

- Tryck på **▼** eller **▲** och välj post (markerad). Tryck därefter på **ENTER**. Undermenyn visas.  
Exempel: För att ställa in "TV Type"

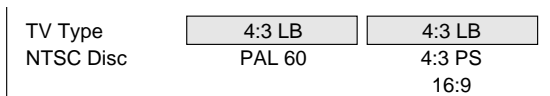

- Tryck på **▼** eller **▲** och välj undermenyn (markerad).  
Exempel: För att välja "TV Type: 4:3 PS"

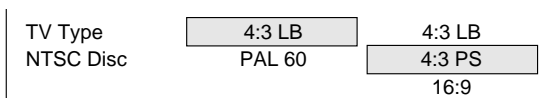

- Tryck på **ENTER**. (I detta exempel blir "TV Type: 4:3 PS" kvar.)
- Upprepa steg 3 - 5 för övriga poster.
- Tryck på **▲** för att hoppa tillbaka till inställningsskärmen (eller tryck på **SETUP**).

### TV Type (TV-typ):

Välj lämplig inställning för din TV-skärmsstorlek.

#### 4:3 LB (Letterbox):

Välj detta när en konventionell TV är ansluten. När widescreen-skivan spelas, visas svarta remsor högst upp och längst ner på skärmen (fig. 20).

#### 4:3 PS (Panscan):

Välj detta när en konventionell TV är ansluten. När widescreen-skivan spelas, visas en beskuren bild för att fylla ut hela TV-skärmen. Vänster och höger kant är avskuren (fig. 21).

#### 16:9 :

Välj detta när en widescreen-TV är ansluten. Spelad i "FULL" storlek (fig. 22). (Du måste även ställa in widescreen-TV:n i läget "FULL".)

Obs:

- Skärmstorleken kan variera beroende på DVD-skivorna.
- Om du väljer "16:9" för att slippa svarta remsor när en widescreen-skiva spelas upp, kan bilden bli en smula förvrängd.
- För vissa skivor stannar de svarta remsorna kvar på skärmen även om du väljer "4.3 PS".

### NTSC Disc (NTSC-skiva):

Videoutsignalens format kan ställas in på "PAL 60" eller "NTSC" vid uppspelning av NTSC-skivor.

## Ställa in digital utgång

Om det optiska uttaget OPT. DIGITAL OUT är anslutet till förstärkaren, måste du ställa in enligt följande:

- Tryck på **SETUP** i stoppläge. Inställningsskärmen visas.

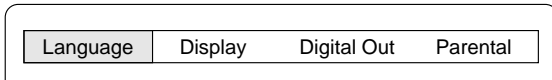

- Tryck på **▶** (riktningspil) och välj "Digital Out". Tryck därefter på **ENTER**. Skärmen "Digital Out" visas.

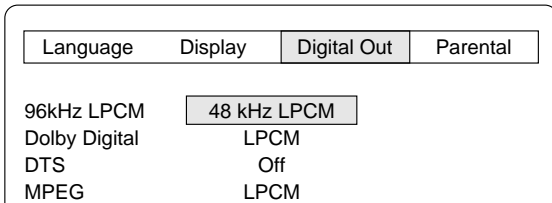

- Tryck på **▼** eller **▲** och välj post (markerad). Tryck därefter på **ENTER**. Undermenyn visas.

Exempel: För att ställa in "Dolby Digital"

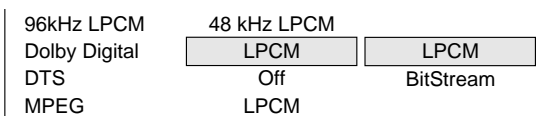

"MPEG"-inställningen tillämpas även för VCD.

- Tryck på **▼** eller **▲** och välj undermenyn (markerad).  
Exempel: För att välja "Dolby Digital" BitStream".

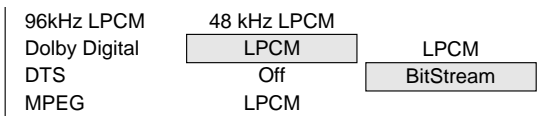

- Tryck på **ENTER**. (I detta exempel blir "Dolby Digital: BitStream" kvar.)
- Upprepa steg 3 - 5 för övriga poster.
- Tryck på **▲** för att hoppa tillbaka till inställningsskärmen (eller tryck på **SETUP**).

### 96kHz LPCM (96 kHz Liner Pulse Code Modulation):

Om din förstärkare tillåter 96 kHz sampling, välj "96kHz LPCM". Om inte ska du välja "48kHz LPCM".

Obs:

- När du spelar en DVD-skiva som spelats in med 96 kHz LPCM, blir det ingen digital utgång.
- Men om du spelar DVD-skivan utan copyright-skydd kan du höra det ursprungliga inspelade ljudet.

### Dolby Digital:

Om din förstärkare har Dolby Digital-dekoder, välj "BitStream". I annat fall ska du välja "LPCM".

### DTS:

Om din förstärkare har DTS-dekoder, välj "On" (på). I annat fall ska du välja "Off" (av).

### MPEG (Moving Picture Expert Group):

Om din förstärkare har MPEG-2-dekoder, välj "BitStream". I annat fall ska du välja "LPCM".

## Ställa in föräldralås

- Tryck på **SETUP** i stoppläge. Inställningsskärmen visas.

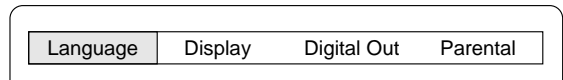

- Tryck på **▶** (riktningspil) /och välj "Parental" (föräldralås). Tryck därefter på **ENTER**. Skärmen "Föräldralås" visas.

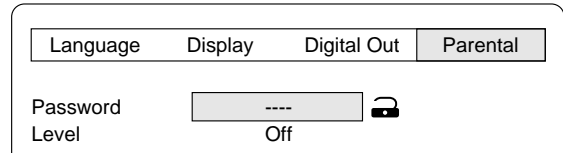

- Tryck på **▼** för att hoppa över "Password: ----" (lösenord) och välj "Level" (nivå).



- Tryck flera gånger på **ENTER** och välj nivå för föräldralås ("Level: Off, 1 ~ 8").

Exempel: För att ställa in "Level 1"

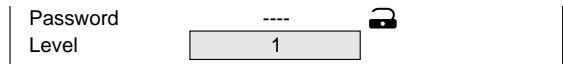

- Tryck på **▲** för att återgå till "Password: ----".
- Ange ett 4-siffrigt tal.

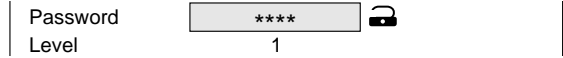

Obs:

Om du råkat göra fel trycker du på **CLEAR**.

- Tryck på **ENTER**. Nu är lösenordet inställt.

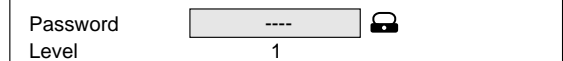

Obs:

Om du inte ställer in det fungerar inte föräldralåset, utan återgår till grundinställningarna.

- Tryck på **SETUP**. Inställningsskärmen försvinner.

## FÖRÄLDRALÅS

MPAA (Motion Picture Association of America) har ett graderingssystem som hjälper föräldrar att i förväg få veta vad filmprogram innehåller.

Nivån på föräldralåset motsvarar följande graderingssystem från MPAA.

Nivå 7: NC-17 (ingen som är 17 år eller yngre tillåts titta)

Nivå 6: R (Med restriktioner)

Nivå 4: PG-13 (Föräldrarna varnas starkt)

Nivå 3: PG (Föräldrarna rekommenderas att närvara)

Nivå 1: G (Allmän publik)

Vissa DVD-skivor innehåller en restriktionsnivå som gör det möjligt för föräldrarna att hindra att barnen spelar upp skivan. Den här enheten är lösenordsskyddad för att hindra barnen från att ändra nivån.

Du kan inte spela av DVD-skivor med högre gradering än den du har valt, såvida du inte avbryter föräldralåsfunktionen.

Om du t ex har valt nivå "5", spelar enheten inte av skivor med graderingen "6", "7" eller "8". Informationen visas på TV-skärmen.

### Om du glömmert bort lösenordet...

Ange "788444" även om 4 siffror "----" visas, och tryck på **ENTER** för att radera det aktuella lösenordet. Ange ett nytt lösenord och ställ in föräldralåset på nytt.

Obs:

Alla DVD-skivor reagerar inte på föräldralås. Kontrollera att funktionen fungerar med dina DVD-skivor.

# LISTA ÖVER SPRÅKKODER

Ange rätt kodnummer för grundinställningarna "Audio", "Subtitle" och "DVD Menu".

Kod	Språkförkortning	Språk	Kod	Språkförkortning	Språk	Kod	Språkförkortning	Språk
6565	aa	Afariska	7369	ie	Interlingue	8278	m	Kirundi
6566	ab	Abkhazian	7375	ik	Inupiak	8279	ro	Rumänska
6570	af	Afrikans	7378	in	Indonesiska	8285	ru	Ryska
6577	am	Amhariska	7383	is	Isländska	8287	rw	Kinyarwanda
6582	ar	Arabiska	7384	it	Italienska	8365	sa	Sanskrit
6583	as	Assamesiska	7387	iw	Hebreiska	8368	sd	Sindhi
6589	ay	Aymara	7465	ja	Japanska	8371	sg	Sangro
6590	az	Azerbaijanska	7473	ji	Jiddisch	8372	sh	Serbokroatiska
6665	ba	Bashkir	7487	jw	Javanesiska	8373	si	Singalesiska
6669	be	Vitryska	7565	ka	Georgiska	8375	sk	Slovakiska
6671	bg	Bulgariska	7575	kk	Kazakh	8376	sl	Slovenska
6672	bh	Bihari	7576	kl	Grönländska	8377	sm	Samoanska
6673	bi	Bislam	7577	km	Cambodjanska	8378	sn	Shona
6678	bn	Bengali; Bangla	7578	kn	Kannada	8379	so	Somali
6679	bo	Tibetanska	7579	ko	Koreanska	8381	sq	Albanska
6682	br	Bretonska	7583	ks	Kashmir	8382	sr	Serbiska
6765	ca	Katalanska	7585	ku	Kurdiska	8383	ss	Siswati
6779	co	Korsikanska	7589	ky	Kirgisiska	8384	st	Sesotho
6783	cs	Tjeckiska	7665	la	Latin	8385	su	Sundanesiska
6789	cy	Walesiska	7678	ln	Lingala	8386	sv	Svenska
6865	da	Danska	7679	lo	Laotiska	8387	sw	Swahili
6869	de	Tyska	7684	lt	Lettländska	8465	ta	Tamil
6890	dz	Bhutani	7686	lv	Lettiska	8469	te	Telugu
6976	el	Grekiska	7771	mg	Malagassiska	8471	tg	Tajik
6978	en	Engelska	7773	mi	Maori	8472	th	Thailändska
6979	eo	Esperanto	7775	mk	Macedonska	8473	ti	Tigrinya
6983	es	Spanska	7776	ml	Malayalam	8475	tk	Turkmeniska
6984	et	Estländska	7778	mn	Mongoliska	8476	tl	Tagalog
6985	eu	Baskiska	7779	mo	Moldaviska	8478	tn	Setswana
7065	fa	Persiska	7782	mr	Marathi	8479	to	Tonga
7073	fi	Finska	7783	ms	Malaysiska	8482	tr	Turkiska
7074	fj	Fijianska	7784	mt	Maltesiska	8483	ts	Tsonga
7079	fo	Färöiska	7789	my	Burmesiska	8484	tt	Tatar
7082	fr	Franska	7865	na	Nauru	8487	tw	Twí
7089	fy	Frisiska	7869	ne	Nepalesiska	8575	uk	Ukrainska
7165	ga	Irlandiska	7876	nl	Holländska	8582	ur	Urdu
7168	gd	Skotska, gaeliska	7879	no	Norska	8590	uz	Uzbekiska
7176	gl	Galiciska	7967	oc	Occitan	8673	vi	Vietnamesiska
7178	gn	Guarani	7977	om	(Afan) Oromo	8679	vo	Volapük
7185	gu	Gujarati	7982	or	Oriya	8779	wo	Wolof
7265	ha	Hausa	8065	pa	Punjabi	8872	xh	Xhosa
7273	hi	Hindi	8076	pl	Polska	8979	yo	Yoruba
7282	hr	Kroatiska	8083	ps	Pashto, Pushto	9072	zh	Kinesiska
7285	hu	Ungerska	8084	pt	Portugisiska	9085	zu	Zulu
7289	hy	Armeniska	8185	qu	Quechua			
7365	ia	Interlingua	8277	rm	Rätoromanska			

## LYSSNA PÅ ANDRA KÄLLOR

1. Tryck på FUNCTION för att välja "AUX".
2. Följ instruktionerna som medföljer extrautrustningen.

## LYSSNA PÅ RADIO

Tryck på TUNE/BAND för att slå på enheten och lyssna på den senaste mottagna radiostationen.

### Automatisk/manuell avstämning

1. Tryck på TUNE/BAND för att välja FM eller AM.
2. **Automatisk avstämning**  
Tryck på TUNE/PTY "+" eller "-" i minst 1 sekund för att hitta en station. Enheten söker upp eller nerför bandet och tar in närmaste station. Tryck en gång till på knappen för att fortsätta.

#### Manuell avstämning

Tryck som hastigast på TUNE/PTY "+" eller "-" tills önskad frekvens visas.

103.25 MHz

### Förvalda radiostationer

Du kan ställa in upp till 24 FM- och 12 AM-stationer.

#### Automatiskt förval (APT)

1. Tryck på TUNE/BAND för att välja FM eller AM.
2. Tryck på PROGRAM/RANDOM i minst 3 sekunder. "PROG." blinkar. Automatiskt avstämningssystemet är inställt och automatiskt förval börjar från bandets lägre del. När 24 FM- eller 12 AM-stationer har valts eller sökningen nått bandets högsta del, avbryts automatiskt förval. "PROG." försvinner och stationen som sparats på kanal 1 hörs.
3. Följ stegen ovan för att ställa in förvalda stationer på det andra bandet.

Obs:

Om APT är aktiverat raderas alla tidigare programmerade stationer på bandet och nya stationer programmeras.

#### Manuellt förval

1. Sök efter stationen som ska ställas in enligt beskrivning i "Automatisk/manuell avstämning".
2. Tryck på PROGRAM/RANDOM.

103.25 9  
PROG.

3. Medan "PROG." blinkar trycker du på PRESET "+" eller "-" för att välja den station som ska förinställas.
  - Du kan även använda sifferknapparna. Exempel: Tryck på 9.

103.25 9  
PROG.

4. Medan "PROG." blinkar trycker du på ENTER.
  - I det här exemplet är FM-stationen "103.25 MHz" förvald på FM-kanal 9.

103.25 9  
PROG.



103.25 MHz

5. Upprepa stegen ovan för att lägga till fler förvalda stationer.
  - När du programmerar en ny förvald station, raderas den tidigare förvalda stationen.

### Lyssna på förvalda stationer

1. Tryck på TUNE/BAND för att välja FM eller AM.
2. Tryck som hastigast på PRESET "+" eller "-" för att välja önskad kanal.
  - Du kan även använda sifferknapparna. Exempel: Tryck först på 9 och därefter på ENTER.

#### Förvald avsökning

1. Tryck på TUNE/BAND för att välja FM eller AM.
2. Tryck på PRESET "+" (▶▶) i minst 1 sekund. Kanalnumret visas. Varje förvald station avstäms i 5 sekunder.
3. När önskad station har hittats trycker du en gång till på PRESET "+" (▶▶) för att låsa mottagningen vid denna station.

### Ta emot FM-stereoutsändning

Kontrollera att "MONO" inte visas. Om "MONO" visas trycker du på SHIFT + RDS för att stänga av "MONO"-indikationen.

Du kan njuta av FM-stereoljud när du får in en FM-stereoutsändning.

- Om signalen från en FM-stereostation är svag och mottagningen dålig, trycker du på SHIFT + RDS för att byta till MONO-läge. Mottagningen kan bli bättre, men ljudet blir enkanaligt.

### Om ett störningsljud hörs

Ibland kan ett gällt störningsljud höras när du lyssnar på radioutsändningar. I sådant fall trycker du på ■ på huvudenheten, samtidigt som du trycker på 0 på fjärrkontrollen och väljer "bc-A" eller "bc-B". Välj den inställning som ger bäst resultat.

#### Ändra AM-mottagningsfrekvenser

Denna procedur behövs inte göras i Europa.

1. Tryck på TUNE/BAND och välj "AM".
2. Tryck på ■ på huvudenheten, och tryck samtidigt på PROGRAM/RANDOM på fjärrkontrollen.

522 - 1611 kHz (9 kHz-steg) ↔ 520 - 1610 kHz (10 kHz-steg)



## Lyssna på FM-stationer med RDS

RDS (Radio Data System) gör det möjligt för FM-stationer att skicka med ytterligare signaler utöver de vanliga programsignalerna. Stationerna kan t ex sända sina stationsnamn och information om programtyp, till exempel sport, musik osv.

När du lyssnar på en FM-utsändning med RDS-tjänst, ställs programtjänstläget "PS" automatiskt in och stationsnamnet visas i displayen.

Obs:

- Vissa FM-utsändningar saknar RDS-tjänst.
- RDS kan fungera bristfälligt om signalen är svag.
- RDS-tjänsten gäller inte AM-utsändningar.

### Välja RDS-läge

Tryck på RDS medan du lyssnar på en FM-station. Varje gång du trycker på knappen ändras displayläget i följande ordning:

PS → PTY → RT → Frekvens

#### PS (Programtjänst)

Stationsnamnet visas. Om ingen PS-signal tas emot, visas "NO PS", och därefter visas stationsfrekvensen.

#### PTY (Programtyp)

Utsändningens programtyp visas. Om ingen PTY-signal tas emot, visas "NO PTY", och därefter visas stationens namn eller frekvens.

#### RT (Radiotext)

Stationen kan skicka textmeddelanden som visas i displayen. Om ingen RT-signal tas emot, visas "NO RT".

#### Frekvens

Stationsfrekvens (tjänsten saknar RDS)

Efter åtskilliga sekunder återkommer programtjänstläget om en RDS-signal tas emot.

### Söka efter en förvald station med PTY-koder

Du kan hitta en utsändning med specifik programtyp genom att ange en specifik PTY-kod.

1. Tryck på RDS för att välja "PTY" medan du lyssnar på en FM-utsändning.
2. Tryck på TUNE/PTY "+" eller "-" inom loppet av 2 sekunder för att välja önskad PTY-kod. PTY-koden ändras enligt nedan:

NEWS: Nyheter

AFFAIRS: Aktuella affärer

INFO: Information

SPORT: Sport

EDUCATE: Utbildning

DRAMA: Drama

CULTURE: Kultur

SCIENCE: Vetenskap

VARIED: Blandat

POP M: Popmusik

ROCK M: Rockmusik

EASY M: Lättlyssnat

LIGHT M: Lättlyssnad klassisk musik

CLASSICS: Mer krävande klassisk musik

OTHER M: Övrig musik

WEATHER: Väder

FINANCE: Finans

CHILDREN: Barnprogram

SOCIAL: Samhällsfrågor

RELIGION: Religion

PHONE IN: Ring in

TRAVEL: Resor

LEISURE: Fritid

JAZZ: Jazzmusik

COUNTRY: Countrymusik

NATION M: Nationell musik

OLDIES: Musikaliska örhängen

FOLK M: Folkmusik

DOCUMENT: Dokumentär

TEST: Alarmtest

ALARM: Alarm

(eller i omvänd ordning)

3. Tryck på PTY CHK (▶▶) inom 10 sekunder. Enheten söker bland 24 förvalda stationer och slutar söka när den hittar en utsändning med den PTY-kod du angett, och ställer sedan in denna station.
  - Du fortsätter att söka efter det första stoppet genom att trycka en gång till på PTY CHK (▶▶) inom 10 sekunder.
  - Om ingen utsändning hittas hörs den ursprungliga stationen.

Du avbryter sökningen genom att trycka på ■.

## ANVÄNDA INSOMNINGSTIMER

Insomningstimern stänger automatiskt av strömmen efter en viss förvald tid. Volymen sänks gradvis (nedtoning) under 1 minut innan enheten stängs av. Du kan välja mellan 4 tidsperioder: 30, 60, 90 och 120 minuter.

Tryck upprepade gånger på SHIFT + 6 SLEEP för att välja önskad insomningstid. "SLEEP" och vald tid blinkar i displayen. Efter åtskilliga sekunder återkommer den ursprungliga displayen och mörknar. "SLEEP" blinkar.

### Kontrollera resterande insomningstid

Tryck en gång på SHIFT + 6 SLEEP. Efter åtskilliga sekunder återkommer den ursprungliga displayen.

### Slå ifrån insomningstimern medan den är aktiverad

Tryck på SHIFT + 6 SLEEP tills "SLEEPOFF" visas. Timern slås även ifrån om du slår ifrån strömmen.

## UNDERHÅLL

### Rengöra DVD-spelarens lins

Du ska inte röra vid linsen. Om linsen är dammig kan du blåsa bort dammet med en dammblåsare för kameraobjektiv (fig 23). Rådfråga din lokala återförsäljare.

### Rengöra enheten

Rengör enhetens utsida med en ren, mjuk trasa fuktad med ljummet vatten. Använd inte bensen, thinner eller alkohol eftersom sådana rengöringsmedel skadar höljet.

## FELSÖKNING

Om du har följt instruktionerna men ändå har problem med enheten, kan du leta under PROBLEM i den vänstra kolumnen nedan. Kontrollera motsvarande kolumner TÄNKBAR ORSAK och MÖJLIG ÅTGÄRD för att hitta och åtgärda problemet.

PROBLEM	TÄNKBAR ORSAK	MÖJLIG ÅTGÄRD
Ingen bild.	Du har valt fel funktion.	Välj rätt funktion.
	Ingen skiva har satts i, eller också är skivan ospelbar.	Sätt i en skiva eller sätt i en spelbar skiva. (Kontrollera skivans logotyp, typ, färgsystem och regionkod.)
	TV:n är inte inställd för att ta emot signaler från enheten.	Välj rätt ingångskälla på TV:n
Inget ljud.	Du har valt fel funktion.	Välj rätt funktion.
	Volymkontrollen är inställd på minimum.	Skruva upp volymen.
Dålig uppspelningsbild.	En ospelbar skiva har satts i.	Sätt i en spelbar skiva. (Kontrollera skivans logotyp, typ, färgsystem och regionkod.)
“  ” visas på TV-skärmen.	Den valda funktionen är inte aktiverad på skivan just nu.	Funktionen eller åtgärden kan inte utföras just nu eftersom: <ul style="list-style-type: none"> <li>- Funktionen är inte tillgänglig för närvarande.</li> <li>- DVD-programvaran begränsar den.</li> <li>- DVD-programvaran stöder inte funktionen (t ex kameravinklar).</li> </ul>
Enheten startar inte avspelning.	Ingen skiva har satts i.	Sätt i en skiva.
	En ospelbar skiva har satts i.	Sätt i en spelbar skiva. (Kontrollera skivans logotyp, typ, färgsystem och regionkod.)
	Skivan har satts i med etiketten neråt.	Placera skivan korrekt på skivtallriken.
	Skivan är smutsig.	Rengör skivan eller byt ut den.
	“Föräldralås” är aktiverat.	Avbryt föräldralåsfunktionen eller ändra graderingsnivån. Återställ efter avspelning.
Spelaren eller displayen fungerar inte på normalt sätt.	Minnets måste återställas.	<ol style="list-style-type: none"> <li>1. Koppla ur nätsladden.</li> <li>2. Koppla in nätsladden igen.</li> <li>3. Återuppta driften.</li> </ol>
Fjärrkontrollen fungerar bristfälligt.	Dåliga eller fel isatta batterier i fjärrkontrollen.	Kontrollera batteripolaritet (+ or -). Byt ut batterierna.
	Fjärrkontrollen är inte riktad mot sensorfönstret.	Rikta fjärrkontrollen mot sensorfönstret.

## PRECAUZIONI

- Non esporre l'apparecchio a sgocciolamenti o schizzi.
- Non collocare sull'apparecchio recipienti pieni di liquido, come vasi e affini.
- Non utilizzare l'unità in punti con temperature estreme (inferiori a 5° C o superiori a 35° C) o ai raggi diretti del sole.
- A causa del rumore molto ridotto e dell'ampia gamma dinamica del lettore DVD, è possibile che si tenda a regolare il volume dell'amplificatore su livelli troppo elevati. In questo caso l'amplificatore può generare livelli di uscita eccessivi, che possono danneggiare gli altoparlanti.
- Brusche variazioni della temperatura possono causare la formazione di condensa sulle ottiche presenti nell'unità. In questo caso, estrarre il disco e lasciare riposare l'unità per circa 2 ore, quindi riprendere l'uso.
- Per trasportare l'unità, estrarre il disco eventualmente presente al suo interno e spegnerla. Attendere almeno 10 secondi, quindi scollegare il cavo di alimentazione dalla presa di corrente. Trasportando l'unità con un disco all'interno si possono danneggiare il disco e/o l'unità.
- Non installare questa attrezzatura in spazi chiusi come librerie o armadietti.
- L'unità passa automaticamente alla modalità di screen saver dopo circa 15 minuti nella modalità di arresto completo o di pausa.
- Si consiglia vivamente di collocare l'unità principale e il subwoofer alimentato in un'area ben ventilata.  
Non collocare oggetti pesanti sull'unità.  
Non ostruire i fori di ventilazione.  
In caso di impiego prolungato dell'unità, il suo involucro si riscalda, ma ciò non costituisce un problema di funzionamento.
- Per l'unità principale (JCX-PT100): L'etichetta della tensione nominale è situata sul fondo dell'unità.

### Informazione importante:

Per collegare questa unità a un televisore, il televisore deve essere dotato di una presa di ingresso video. Se il televisore è dotato solo di presa AV Euro (Scart), utilizzare un adattatore Scart (non fornito). Per il collegamento di questa unità non è possibile utilizzare la presa dell'ingresso RF o il terminale dell'antenna.

Questo prodotto contiene tecnologia per la protezione del copyright tutelata da rivendicazioni sul metodo di determinati brevetti USA e altri diritti di proprietà intellettuale detenuti da Macrovision Corporation e altri titolari di diritti. Per l'uso di questa tecnologia di protezione del copyright occorre l'autorizzazione di Macrovision Corporation, valida esclusivamente per impieghi domestici e di visualizzazione limitata, salvo diversa indicazione da parte di Macrovision Corporation. Sono vietati la ricostruzione o lo smontaggio.

## COMANDI

### Pannello anteriore (Fig. 1a)

1. Tasto di accensione (⏻/ON)
2. Sportellino del disco
3. Tasto Open (Apertura) / Close (Chiusura) (▲)
4. Tasto di preimpostazione del volume (SOUND)
5. Controllo del volume (VOLUME)
6. Tasto funzione (FUNCTION)
7. Tasto surround (SURROUND)
8. Sensore remoto (IR)
9. Tasto Play (▶)
10. Tasto Stop (■)
11. Display
12. Tasti di sintonizzazione predefinita, Salto/Successivo/Precedente (◀◀ – PRESET + ▶▶)
13. Presa per le cuffie (PHONES)
14. Tasti di sintonizzazione e di avanzamento rapido/avanzamento inverso rapido (◀◀ – TUNING + ▶▶)

### Display (Fig. 1b)

1.  D: Indicatore Dolby Digital  
dts: Indicatore DTS  
MP3: Indicatore MP3  
WMA: Indicatore WMA
2. Indicatori di messaggi o numeri (Sequenza, scena, brano, tempo di riproduzione o altre informazioni)
3. ▶: Indicatore di riproduzione  
■: Indicatore di pausa  
L R: Indicatori dei canali audio  
MONO: Indicatore FM mono  
PROG.: Indicatore di programmazione
4. SLEEP: Indicatore del timer di spegnimento ritardato  
ALL REP. 1 A-B: Indicatori della modalità di ripetizione  
RND: Indicatore di riproduzione casuale

## TELECOMANDO

### Nota:

In questo manuale di istruzioni, tutte le operazioni effettuate premendo il tasto SHIFT contemporaneamente a un altro tasto sono indicate come mostrato di seguito.

Esempio: "Premere i tasti **SHIFT + 1 ANGLE.**"

### Comandi (Fig. 2)

1. Tasto di accensione (⏻/ON)
2. Tasti numerici e di altre funzioni  
1 - 9, 0: Tasti numerici  
ANGLE: Tasto di angolazione  
A.REPLAY: Tasto di ripetizione da angolazione  
ZOOM: Tasto di zoom  
AUDIO: Tasto audio  
SLEEP: Tasto di spegnimento ritardato
3. Tasto di soppressione dell'audio (MUTE)
4. SHIFT: Tasto di scambio  
RDS: Tasto di modalità sistema informativo per la radio  
TUNE/BAND: Tasto funzione sintonizzatore/selezione della banda  
FUNCTION: Tasto funzione  
SURROUND: Tasto surround  
BASS: Tasto dei bassi  
SOUND: Tasto di preimpostazione del volume
5. Tasti del volume (VOLUME)
6. TUNE/PTY: Tasti di selezione sintonizzazione/tipo di programma  
PRESET/PTY CHK: Tasti di sintonizzazione preimpostata/controllo tipo di programma
7. Tasto Open (Apertura) / Close (Chiusura) (OPEN/CLOSE)
8. Tasto di ritorno (RETURN)
9. Tasto di cancellazione (CLEAR)
10. Tasto dei menu (MENU)
11. Tasti delle frecce direzionali (▲, ▶, ▼, ◀)
12. Tasto di visualizzazione su schermo (ON SCREEN)
13. Tasto Play (▶)
14. Tasto Stop (■)
15. Tasti salto/successivo/precedente (◀◀, ▶▶)
16. Tasto di attivazione/disattivazione dei sottotitoli (S.T.ON/OFF)
17. Tasto di cambio dei sottotitoli (S.T.CH)
18. Tasto di ripetizione (REPEAT)
19. Tasto di ripetizione A-B (A-B REP)
20. Tasto ultima memoria (L.MEMO)
21. Tasto Modalità Immagine/Ricerca (PICTURE MODE/SEARCH MODE)
22. Tasto di avanzamento lento (F.SLOW ▶)
23. Tasto di avanzamento inverso lento (R.SLOW ◀)
24. Tasti di avanzamento rapido/avanzamento inverso rapido (◀◀, ▶▶)
25. Tasto di pausa / passo (⏸)
26. Tasto del menu principale (TOP MENU)
27. Tasto di immissione (Invio) (ENTER)
28. Tasto di impostazione (SETUP)
29. Tasto programmazione/riproduzione casuale (PROGRAM/RANDOM)

### Inserimento delle batterie

Installare due batterie "R6/AA" (non in dotazione) come mostrato in Fig 3.

### Nota:

Rimuovere le batterie dal telecomando se si prevede di non utilizzarlo per un mese o più. Se lasciate inserite potrebbero perdere e provocare danni.

### Portata del telecomando (Fig. 4)

## COLLEGAMENTI DI BASE

### Collegamento degli altoparlanti

Per la riproduzione stereo ottimale, collegare i fili degli altoparlanti senza mettere in corto circuito i fili adiacenti, come mostrato in Fig. 5.

### Nota:

Le prese SPEAKERS sono destinate all'uso esclusivo con gli altoparlanti in dotazione. Non usarle con altri altoparlanti. Se si collegano altri altoparlanti si potrebbero danneggiare gli altoparlanti e/o l'unità.

### Collocazione degli altoparlanti (Fig. 6)

Gli altoparlanti forniti dispongono di compensazione integrata dei campi magnetici di dispersione. Pertanto possono essere collocati vicino ai televisori senza influire sulla purezza dei colori.

### Collegamenti dell'antenna (Fig. 7)

Nelle zone prossime ai trasmettitori, per la ricezione delle trasmissioni è sufficiente la normale antenna per uso al coperto. Distendere il filo dell'antenna in modo che esso risulti il più rettilineo possibile e, ascoltando il suono emesso dal sistema, fissarlo nella posizione che riduce al minimo le distorsioni e i disturbi.

Nelle aree marginali o nelle quali la ricezione risulta distorta o disturbata, in luogo della normale antenna per uso al coperto occorre collegare un'antenna esterna FM (non in dotazione). Rivolgersi al proprio rivenditore di fiducia.

### Antenna AM a telaio

Montare l'antenna a telaio come mostrato in figura 8a. Svolgere i fili dell'antenna e collegare la presa al terminale AM ANT. Se si ha difficoltà a inserire lo spinotto, ruotarlo e poi reinserirlo. Collocare l'antenna a telaio nella posizione che fornisce la migliore ricezione AM, oppure fissarla a una parete o ad altre superfici, come mostrato in figura 8b.

### Nota:

Per ridurre al minimo i disturbi, i cavi degli altoparlanti, della rete elettrica e di altro tipo non devono essere collocati vicino al filo dell'antenna per uso al coperto o all'aperto e all'antenna AM a telaio. Non collocare i conduttori dell'antenna in prossimità del sistema.

### Collegamento a un televisore mediante un cavo video (Fig. 9)

Collegare il cavo video alla presa VIDEO OUT (USCITA VIDEO) dell'unità e alla presa dell'ingresso video del televisore.

### Nota:

Se il televisore è dotato solo di presa AV Euro (Scart), utilizzare un adattatore Scart (non fornito). Rivolgersi al proprio rivenditore di fiducia.

### Note relative ai collegamenti

- Fare riferimento al manuale di istruzioni dei componenti che si intende collegare (televisore, apparecchi ausiliari, ecc.).
- Quando si collega l'unità a un televisore e ad altre attrezzature, accertarsi che tutte le attrezzature siano spente e scollegate dalla presa di corrente fino al completamento di tutti i collegamenti.
- **Non collegare le prese VIDEO OUT e S-VIDEO OUT dell'unità direttamente al videoregistratore. In questo caso l'immagine riprodotta risulta distorta poiché i DVD sono protetti dalla copiatura.**
- Per ulteriori dettagli rivolgersi al rivenditore di prodotti audio/video di zona.

### Alimentazione di rete (unità principale e subwoofer alimentato)

Una volta effettuati tutti i collegamenti, collegare il cavo di alimentazione a una presa di corrente.

Quando si accende l'unità, si accende anche automaticamente il subwoofer alimentato.

### Nota:

- Non collegare il cavo di alimentazione alla presa di corrente prima di avere effettuato tutti gli altri collegamenti.
- Quando il tasto ⏻/ON si trova nella posizione z, il sistema non è del tutto scollegato dalla rete elettrica.

## ULTERIORI ESEMPI DI COLLEGAMENTI

### Collegamento a un televisore mediante un cavo S-Video

Se il televisore dispone di una presa di ingresso S-Video, collegare l'unità come mostrato nella figura 10. (Non occorre effettuare il collegamento alla presa VIDEO OUT.) Ciò assicura una riproduzione più nitida delle immagini.

### Collegamento a un amplificatore digitale AV multicanale (Fig. 11)

L'audio digitale multicanale dei DVD può essere decodificato e riprodotto al meglio utilizzando un amplificatore AV multicanale (decoder Dolby Digital o MPEG-2).

Per riprodurre un DVD con DTS, l'amplificatore AV deve essere in grado di elaborare i segnali audio DTS. In caso contrario non si riesce ad ascoltare il DVD.

Nota:

Selezionare l'impostazione della sezione "Impostazione dell'uscita digitale" nel modo seguente. (Si veda la pagina 101.)

- Per apprezzare l'audio Dolby Digital selezionare "Dolby Digital: BitStream".
- Per apprezzare l'audio DTS selezionare "DTS: On".
- Per apprezzare l'audio MPEG-2 selezionare "MPEG: BitStream".
- Per apprezzare l'audio stereo digitale a 2 canali selezionare "Dolby Digital: LPCM", "DTS: Off", "MPEG: LPCM".

### Collegamento di apparecchi ausiliari (Fig. 12)

Collegare con un cavo audio (non in dotazione) le prese AUX dell'unità e le prese di uscita audio dell'apparecchio ausiliario.

### Cuffie

Per il monitoraggio o per un ascolto discreto, collegare delle cuffie stereo (non in dotazione) alla presa PHONES (CUFFIE). Quando si collegano le cuffie, gli altoparlanti vengono automaticamente esclusi.

Prodotto fabbricato su licenza di Dolby Laboratories.

I nomi "Dolby" e il simbolo a doppia D sono marchi commerciali di Dolby Laboratories.

È possibile che i dischi DVD con DTS non funzionino correttamente. Sullo schermo del televisore vengono visualizzate le immagini, ma non viene emesso alcun suono.

- Se si sta utilizzando un amplificatore con decoder DTS, viene emesso l'audio DTS.



"DTS" e "DTS Digital Out" sono marchi commerciali di Digital Theater Systems, Inc.

## OPERAZIONI PRELIMINARI AL FUNZIONAMENTO

**Questo manuale di istruzioni illustra le varie funzioni di questa unità che possono essere attivate mediante il telecomando.**

**I tasti situati sull'unità principale eseguono funzioni simili ai tasti con le stesse indicazioni situati sul telecomando.**

### Accensione e spegnimento (On e Off)

Premere il tasto /ON. Sul display compare brevemente la scritta "HELLO" ("SALVE"). (Quando si preme per la prima volta il tasto /ON dopo avere collegato il cavo di alimentazione, la funzione di ripristino del volume imposta in modo automatico il livello di quest'ultimo.)

Per spegnere (Off) l'unità premere nuovamente il tasto /ON. Viene visualizzata brevemente l'indicazione "GOOD-BYE".

- Quando il cavo di alimentazione è collegato a una presa di corrente, l'unità risponde ai comandi provenienti dal telecomando.

### Funzione di avvio diretto

Premendo i seguenti tasti quando l'unità si trova in modalità Standby (in attesa, pronta al funzionamento), l'unità si accende automaticamente e la funzione selezionata è attivata.

Telecomando ▶ (Play), TUNE/BAND, OPEN/CLOSE  
Unità principale ▶, ▲

### Selezione della funzione

Per selezionare la funzione desiderata premere il tasto FUNCTION. Ogni volta che si preme questo tasto, il display cambia come segue:

DVD/CD → AUX → FM TUNER → AM TUNER → . . .

- Quando si cambia la funzione selezionata, la riproduzione dei dischi viene arrestata automaticamente.

### Regolazione del volume

Premere i tasti VOLUME "+" o "-" (oppure ruotare il comando VOLUME sull'unità principale). Sul display viene visualizzato il livello del volume (VOL 0 ~ VOL MAX).

### Per ridurre temporaneamente il volume

Premere il tasto MUTE. Sul display lampeggia "MUTE". Per ripristinare l'impostazione precedente del volume, premere nuovamente MUTE.

### Sistema surround

#### Selezione della modalità audio surround virtuale Spatializer N-2-2™ [Solo per DVD]

Per impostare l'audio surround virtuale Spatializer N-2-2 premere il tasto SURROUND. Per ritornare alla modalità originale premere nuovamente il tasto.

SURR ON → SURR OFF . . .

Parti di questo prodotto sono fornite su licenza di Desper Products, Inc., una controllata di Spatializer Audio Laboratories, Inc. Copyright ©1997-2003 Spatializer Audio Laboratories, Inc. Tutti i diritti riservati in tutto il mondo.

*Spatializer*®, N-2-2™ e il logo con il cerchio nel quadrato sono marchi commerciali di Desper Products, Inc.

#### Sistema surround puro attivo [Non per DVD]

Questo sistema surround di nuova concezione fornisce un'ampia atmosfera naturale. Per attivare o disattivare questa funzione, premere il tasto SURROUND.

SURR ON → SURR OFF . . .

### Sistema di rinforzo dei bassi

Per selezionare l'effetto di rinforzo dei bassi desiderato, premere il tasto BASS (BASSI).

BOOST → BASS LOW → NORMAL . . .

- Quando sono collegate le cuffie il tasto BASS non è operativo.

### Selezione della modalità del suono

1. Premere ripetutamente il tasto SOUND per selezionare la modalità audio desiderata ("BASS", "TREBLE" o "NIGHT": Notturna).
2. Premere il tasto desiderato.

Modalità audio	Premere	Cambiamento del display
BASS	▲ o ▼	"+5" ~ "-5"
TREBLE	▲ o ▼	"+5" ~ "-5"
NIGHT	ENTER	"OFF" o "ON"

Nota sull'opzione "NIGHT":

Selezionare questa modalità quando si ascoltano dischi DVD di notte, a basso volume. Essa migliora il parlato, rendendolo più chiaro.

3. Per selezionare un'altra modalità audio, ripetere i passi 1-2.
4. Premere ripetutamente il tasto SOUND per chiudere il display.

### Regolazione della luminosità del display

Mantenendo premuto il tasto  sull'unità principale, premere il tasto ON SCREEN sul telecomando.

DIMMER 1 → DIMMER 2 → DIMMER 0 . . .

## DISCHI RIPRODUCIBILI

Questa unità può riprodurre i seguenti tipi di dischi.

Tipo di disco e simbolo del logo	
DVD Video	
Audio CD	

### Numero dell'area geografica

Il numero dell'area geografica (codice di limitazione geografica) è integrato nell'unità e nei dischi DVD.

Il numero dell'area geografica è riportato sul fondo dell'unità.

Questa unità è in grado di riprodurre i dischi DVD che recano il suo stesso numero di area geografica o l'indicazione "TUTTE".

### Dischi DVD

Sulla confezione di alcuni DVD sono riportati determinati simboli.

Esempio:



I dischi DVD sono divisi in sequenze, a loro volta suddivise in scene.

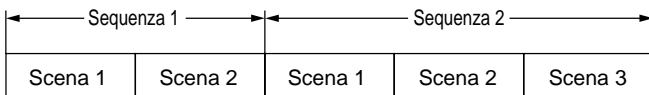

### CD video / CD audio

I CD video e audio sono divisi in tracce (brani).

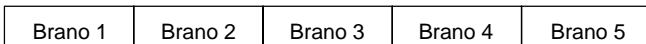

Nota:

- Questa unità è in grado di riprodurre soltanto i dischi dei tipi indicati sopra. Non è possibile riprodurre DVD-ROM, CD-ROM, SVCD, CVD e così via.
- Questa unità è in grado di riprodurre CD video (VCD).
- Questo lettore è in grado di riprodurre i DVD-R contenenti dati di registrazione di film. A seconda delle condizioni di registrazione, tuttavia, non è possibile effettuare la riproduzione di alcuni DVD-R.
- Non è possibile riprodurre DVD-R che non contengono dati di film.
- Questa unità può utilizzare solo dischi di sistema di colore PAL (o NTSC). Non è possibile utilizzare dischi del sistema SECAM.
- Per i dischi DVD: quando si riproducono i dischi NTSC, è possibile selezionare il formato del segnale video in uscita ("PAL 60" o "NTSC").
- Per i CD MP3/WMA, si veda a pagina 98.
- Per i CD immagini/JPEG, si veda a pagina 99.

### Note su come trattare i dischi

- Non esporre i dischi ai raggi diretti del sole, a valori elevati di umidità o a temperature elevate per periodi prolungati.
- Dopo l'uso, reinserire i dischi nella loro custodia.
- Non applicare sulla superficie dei dischi alcuna etichetta e non apporvi alcuna scritta.
- Maneggiare i dischi afferrandoli dal bordo. Non toccare la superficie di riproduzione (il lato lucido).
- Rimuovere con cura, con un panno morbido, polvere e impronte digitali presenti sulla superficie di riproduzione dei dischi. Pulire i dischi con movimenti diretti dal centro del disco verso il bordo.
- Non pulire mai i dischi servendosi di sostanze chimiche quali spray per la pulizia dei dischi di vinile, spray o fluidi antistatici, benzina o diluenti.

## RIPRODUZIONE DEI DISCHI

### Note importanti:

- Questa parte "RIPRODUZIONE DEI DISCHI" riporta le istruzioni di base relative alla sezione del lettore DVD.
- Alcuni DVD o CD video offrono funzioni differenti, non illustrate in questo manuale di istruzioni. È quindi possibile che occorran istruzioni aggiuntive. Seguire le indicazioni visualizzate sullo schermo televisivo o sulla copertina o sulla custodia dei dischi.
- Durante il funzionamento è possibile che sullo schermo del televisore compaia il simbolo "⊗". Questa icona indica che al momento la funzione non è disponibile sul disco.

### Preparazione

- Accendere il televisore e selezionare l'ingresso video assegnato a questa unità. Selezionare le dimensioni di riproduzione delle immagini in funzione del rapporto di formato del televisore. (Vedere la sezione "Impostazione del display", a pagina 100.)
- Selezionare la lingua desiderata per i menu a video. Sono disponibili le lingue indicate di seguito. (Vedere la sezione "Impostazione della lingua", a pagina 100.)  
Inglese (predefinito), spagnolo, francese, tedesco e portoghese  
In questo manuale di istruzioni, la lingua utilizzata per i display su schermo è l'inglese. Se si cambia la lingua, seguire la lingua selezionata per il display a schermo.

Nota:

- Non toccare lo sportellino dei dischi mentre è in movimento.
- Non collocare nel vano dei dischi oggetti diversi dai dischi. I corpi estranei possono danneggiare l'unità.
- Collocare i dischi nel relativo vano uno alla volta.
- Per aprire o chiudere lo sportellino dei dischi, utilizzare il tasto OPEN/CLOSE (o il tasto ▲ sull'unità principale). Non spingere lo sportellino dei dischi con le mani.

**Quando si premono i tasti di funzionamento, la relativa funzione viene visualizzata per alcuni secondi sullo schermo del televisore.**

1. Premere il tasto OPEN/CLOSE. Sul display appare "OPEN" e lo sportellino si apre. Sullo schermo compare il logo "SANYO".
  - Se si utilizzano i comandi dell'unità principale, servirsi del tasto ▲.
2. Tenere il disco con l'etichetta rivolta verso l'alto e premerlo sul piatto fino a quando "scatta" al suo posto (Fig. 13).
3. Premere nuovamente il tasto OPEN/CLOSE. Lo sportellino dei dischi si chiude e sul display compare l'indicazione "READING" ("LETTURA").  
Nota:  
È possibile che la riproduzione di alcuni dischi si avvii automaticamente.

### Avvio della riproduzione

Premere il tasto ► (Play). Viene selezionata la funzione DVD/CD e la riproduzione inizia automaticamente.

Esempio:

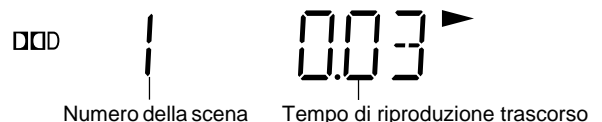

Nota:

Se sul display compare "NO DISC", inserire il disco desiderato.

- Se si inserisce un disco con l'etichetta rivolta verso il basso (e si tratta di un disco a un solo lato) o con graffi profondi, sul display compare "NO DISC" (o "NO PLAY"). Inserire correttamente il disco, o sostituirlo.



## Ricerca dei brani [VCD] [CD]

Premere i tasti numerici durante la riproduzione o nella modalità di arresto, quindi premere il tasto ► (Play). La riproduzione inizia dal brano selezionato.

## Ricerca temporale

[DVD]

1. Premere tre volte SHIFT + SEARCH MODE durante la riproduzione. Compare la schermata di ricerca temporale.

Esempio:

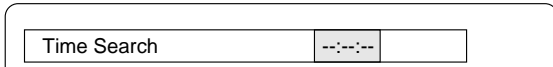

2. Premere i tasti numerici per immettere il tempo desiderato.

Esempio:

20 minuti 5 secondi                      Premere 2, 0, 0 e poi 5.  
1 ora 4 minuti 35 secondi                Premere 1, 0, 4, 3 e poi 5.  
- In caso di errore premere il tasto CLEAR.

3. Premere il tasto ► (Play). La riproduzione inizia dal tempo selezionato.

[VCD] [CD]

1. Premere una volta i tasti SHIFT + SEARCH MODE durante la riproduzione. Compare la schermata di ricerca temporale.
2. Premere i tasti numerici per immettere il tempo desiderato.
3. Premere il tasto ► (Play). La riproduzione inizia dal tempo selezionato all'interno del brano.

## Riproduzione veloce

Per selezionare la riproduzione veloce in avanti o all'indietro, premere ripetutamente i tasti ►► o ◀◀.

[DVD] [VCD]

►►► 1", ►►► 2", ►►► 3", ►►► 4" o ◀◀◀ 1", ◀◀◀ 2", ◀◀◀ 3", ◀◀◀ 4"

[CD]

►►► 1", ►►► 2" o ◀◀◀ 1", ◀◀◀ 2"

Per ritornare alla modalità di riproduzione normale, premere il tasto ► (Play).

## Riproduzione al rallentatore

[DVD]: Riproduzione in avanti/all'indietro al rallentatore, [VCD]: Solo riproduzione in avanti al rallentatore

Per selezionare la riproduzione al rallentatore in avanti o all'indietro, premere ripetutamente i tasti F.SLOW ► o R.SLOW ◀.

►► 1", ►► 2", ►► 3", ►► 4" o ◀◀ 1", ◀◀ 2", ◀◀ 3", ◀◀ 4"

Per ripristinare la riproduzione normale, premere il tasto ► (Play).

Nota:

Durante la riproduzione veloce o al rallentatore dei DVD/VCD l'audio è soppresso.

## Fermo immagine (pausa)

[DVD] [VCD]: Modalità fermo immagine, [CD]: Modalità pausa

Premere il tasto II durante la riproduzione.

Per ritornare alla modalità di riproduzione normale, premere il tasto ► (Play).

Nota: L'audio è soppresso.

## Riproduzione con avanzamento a fotogramma singolo [DVD] [VCD]

Premere il tasto II durante il fermo immagine. Ogni volta che si preme il tasto, l'immagine avanza di un fotogramma.

Per ripristinare la riproduzione normale, premere il tasto ► (Play).

Nota:

- L'audio è soppresso.
- La riproduzione a fotogrammi singoli viene effettuata soltanto in avanti.

## Zoom sulle immagini (zoom di precisione) [DVD]

(Fig. 16)

1. Premere i tasti SHIFT + 3 ZOOM durante la riproduzione normale, al rallentatore o con fermo immagine. Viene visualizzata la schermata della guida di precisione.

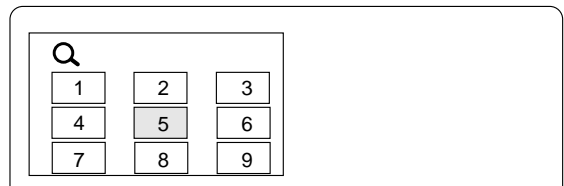

- Se si desidera uscire dalla schermata, premere i tasti SHIFT + 3 ZOOM.

2. Premere il tasto ▲, ►, ▼ o ◀ e poi ENTER, oppure premere il tasto numerico per selezionare il punto in cui eseguire lo zoom. La schermata viene ingrandita. Sullo schermo viene visualizzata brevemente l'indicazione "Q 1". Se necessario spostare la schermata, premere ripetutamente il tasto ▲, ►, ▼ o ◀.
3. Premere di nuovo i tasti SHIFT + 3 ZOOM. La schermata viene ingrandita più del valore "Q 1". Viene visualizzata brevemente l'indicazione "Q 2".
4. Per ripristinare la schermata originale premere i tasti SHIFT + 3 ZOOM.

Nota:

Con determinati dischi è possibile che lo zoom non funzioni.

## Visualizzazione da una determinata angolazione della telecamera (multi-angolazione) [DVD] (Fig. 17)

Alcuni dischi DVD contengono scene riprese contemporaneamente da differenti angolazioni. La copertina o la custodia dei dischi indicano se questi ultimi contengono immagini riprese da più angolazioni.

Esempio:



Nota: Gli angoli di ripresa differiscono a seconda del disco utilizzato.

1. Riprodurre il disco contenente le immagini riprese da più angolazioni.
2. Premere ripetutamente i tasti SHIFT + 1 ANGLE fino a quando viene visualizzata l'angolazione desiderata.

Esempio:



## Riproduzione con angolazione diversa [DVD]

Dalla schermata di riproduzione multi-angolazione, premere i tasti SHIFT + 2 A.REPLAY. Il lettore effettua un salto temporale all'indietro di circa 10 secondi, riproduce l'angolazione successiva e infine prosegue la riproduzione. (Se lo si desidera, premere nuovamente i tasti.)



## Riproduzione ripetuta

Premere il tasto REPEAT durante la riproduzione della sequenza (o del brano) che si desidera ripetere. Ogni volta che si preme il tasto, la modalità di ripetizione cambia come segue.

Schermo TV	Display	Funzionamento
<b>[DVD]</b>		
↶ Chapter	REP. 1	Ripetizione di scena in riproduzione
↶ Title	ALL REP.	Ripetizione di sequenza in riproduzione
↶ Off		Modalità di ripetizione disattivata
<b>[VCD] [CD]</b>		
↶ 1	REP. 1	Ripetizione del brano in riproduzione
↶ All	ALL REP.	Ripetizione di tutti i brani
↶ Off		Modalità di ripetizione disattivata
Durante la riproduzione programmata [VCD] [CD]		
↶ Program 1	REP. 1	Ripetizione del brano in riproduzione
↶ Program All	ALL REP.	Ripetizione di tutti i brani programmati
↶ Off		Modalità di ripetizione disattivata

## Riproduzione ripetuta di un intervallo specificato (ripetizione da A a B) (Fig. 18)

1. Premere il tasto A-B REP durante la riproduzione, all'inizio della sezione che si desidera ripetere (punto A). Sullo schermo compare l'indicazione "f... A-". Sul display compare l'indicazione "REP." e l'indicazione "A-B" lampeggia.
2. Premere nuovamente il tasto A-B REP al termine della sezione (punto B). Sul display l'indicazione "REP. A-B" rimane illuminata. Viene riprodotta ripetutamente la sezione compresa fra i punti A e B.
3. Per ripristinare la modalità di riproduzione normale, premere nuovamente il tasto A-B REP.

Nota:

È possibile che con alcuni dischi la riproduzione ripetuta e la riproduzione ripetuta da A a B non funzionino correttamente.

Note sull'uso dei CD video con la funzione PBC

Per utilizzare la modalità di ripetizione della riproduzione, o quella di ripetizione della riproduzione A-B, disattivare la modalità di riproduzione PBC nel modo seguente.

In modalità di arresto, premere i tasti numerici per selezionare il numero del brano e poi premere il tasto ► (Play).

## Riproduzione casuale [CD]

1. Premere una volta PROGRAM/RANDOM nella modalità di arresto. Sullo schermo compare "Random" e sul display lampeggia "RND".
2. Per dare inizio alla riproduzione casuale, premere il tasto ► (Play). L'indicazione "RND" rimane illuminata. L'unità seleziona automaticamente brani casuali.

Nota:

Durante la riproduzione casuale, i tasti A-B REP e SEARCH MODE non sono operativi.

## Riproduzione programmata [VCD] [CD]

È possibile programmare fino a 20 brani.

### Procedura di programmazione

1. Premere il tasto PROGRAM/RANDOM una volta (VCD), o due volte (CD), nella modalità di arresto. Viene visualizzata la schermata della modalità di programmazione e sul display lampeggia "PROG.".
2. Premere i tasti numerici per selezionare il numero del brano.  
Esempio:  
Per selezionare il brano n. 3, premere nell'ordine i tasti 0 e 3.  
Per selezionare il brano n. 10, premere nell'ordine i tasti 1 e 0.  
Per selezionare il brano n. 24, premere nell'ordine i tasti 2 e 4.  
- In caso di errore premere il tasto CLEAR.

3. Premere il tasto ▼ per spostare verso il basso la casella evidenziata.  
Esempio:

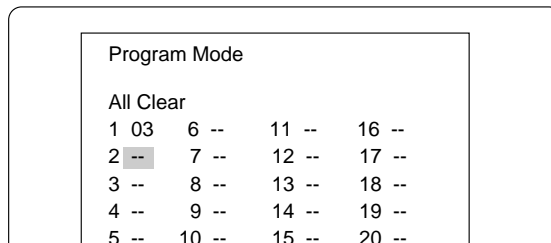

4. Per selezionare un altro brano, ripetere i passi 2 - 3 descritti sopra.
5. Per dare inizio alla riproduzione, premere il tasto ► (Play). L'indicazione "PROG." rimane illuminata.  
Al termine della riproduzione di tutti i brani programmati, l'unità si arresta automaticamente.  
- L'indice del programma viene mantenuto in memoria.

Nota:

Per riprodurre nuovamente il programma premere il tasto PROGRAM/RANDOM una volta (VCD), o due volte (CD), per richiamare la schermata della modalità di programmazione, quindi premere il tasto ► (Play).

### Cancellazione di un programma un brano alla volta

Per selezionare il numero del brano, premere il tasto ▲ o ▼ nella modalità di programmazione. Premere quindi il tasto CLEAR.

### Cancellazione di tutti i programmi

Nella modalità di programmazione, premere il tasto ▲ per selezionare la voce "All Clear". Quindi premere il tasto ENTER.

### Per cambiare la programmazione

1. Selezionare il numero del brano premendo i tasti ▲ o ▼ in modalità di programmazione.
2. Usando i tasti numerici, selezionare il numero del brano da sostituire.

Premere il tasto PROGRAM/RANDOM per uscire dalla schermata della modalità di programmazione.

## Selezione della lingua dei sottotitoli [DVD]

Questa operazione è possibile soltanto con i dischi che contengono sottotitoli in più lingue.

1. Premere il tasto S.T.ON/OFF durante la riproduzione. Sullo schermo viene visualizzata l'indicazione della lingua dei sottotitoli (Esempio: [ ] 1/3 en). Se viene visualizzata l'indicazione "[ ] Off", premere nuovamente il tasto.
2. Premere ripetutamente il tasto S.T.CH fino a quando sullo schermo compare la lingua desiderata per i sottotitoli.

Esempio:



Dopo qualche secondo l'indicazione "[ ]" scompare.

Nota:

- In alcuni casi, la lingua dei sottotitoli non diventa quella selezionata.
- Quando si riproducono dischi che supportano le didascalie di chiusura, è possibile che queste ultime e i sottotitoli si sovrappongano sullo schermo del televisore. In questo caso, disattivare i sottotitoli.
- Se quando si preme il tasto la lingua desiderata non viene selezionata essa non è disponibile sul disco.
- Dopo avere acceso l'unità o cambiato il disco, selezionare nuovamente la lingua dei sottotitoli.
- Se i sottotitoli non sono necessari, premere il tasto S.T.ON/OFF per selezionare "[ ] Off".

## Selezione della lingua della colonna sonora (multilingue) [DVD] (Fig. 19)

Questa operazione è possibile solo con i dischi sui quali è presente una colonna sonora in più lingue.

1. Premere i tasti SHIFT + 5 AUDIO durante la riproduzione.
2. Premere ripetutamente i tasti SHIFT + 5 AUDIO fino a quando sullo schermo compare la lingua desiderata.

Esempio:

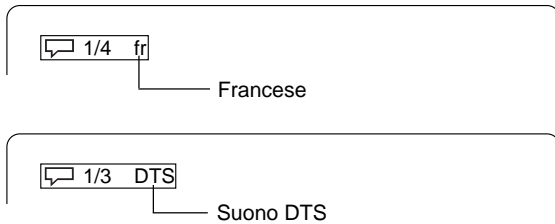

- Se si sta utilizzando un amplificatore con decoder DTS, si ascolta suono DTS.

Nota:

- Se quando si preme il tasto la lingua desiderata non viene selezionata essa non è disponibile sul disco.
- Dopo avere acceso l'unità o cambiato il disco, selezionare nuovamente la lingua.
- Se sul disco non è presente la lingua selezionata, la colonna sonora viene riprodotta nella lingua disponibile.

## Cambio dell'uscita del canale audio [VCD]

Per selezionare un canale audio, premere i tasti SHIFT + 5 AUDIO mentre è in corso la riproduzione di un CD video.

Left Mono → Right Mono → Stereo → ...

## Selezione delle informazioni sullo schermo

Per visualizzare le informazioni relative al disco (sequenza, scena, tempo di riproduzione delle sequenze, lingua, e così via), premere ripetutamente il tasto ON SCREEN.

**Esempio relativo ai DVD:**

1. Premere il tasto ON SCREEN durante la riproduzione.

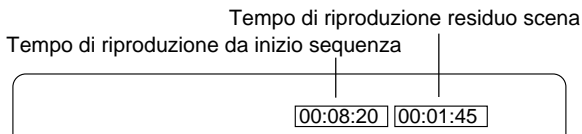

2. Premere di nuovo il tasto ON SCREEN.

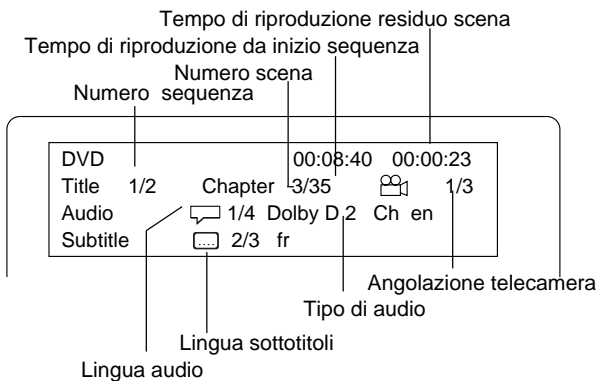

3. Premere di nuovo il tasto ON SCREEN per fare scomparire le informazioni sul disco.

**Esempio relativo ai VCD:**

1. Premere il tasto ON SCREEN durante la riproduzione.

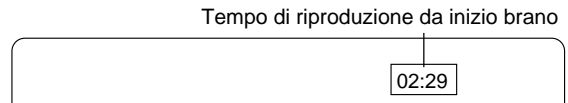

2. Premere di nuovo il tasto ON SCREEN.

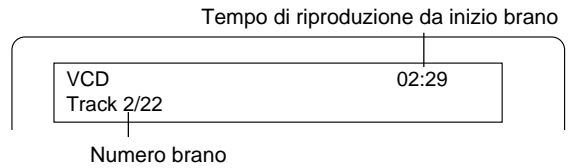

3. Premere di nuovo il tasto ON SCREEN per fare scomparire le informazioni sul disco.

Nota:

Per i CD audio, fare riferimento alla voce "Esempio relativo ai VCD" riportata sopra.

## Selezione della modalità di immagine

Premere il tasto PICTURE MODE. Ogni volta che si preme questo tasto, la modalità di immagine cambia come segue:

Standard → Mild → Black and White → ...

## FUNZIONAMENTO DEI CD MP3/WMA

### Prima di iniziare

Quest'unità è in grado di riprodurre CD che contengono dati musicali registrati, file MP3 o WMA (Windows Media Audio).

- Il file system impiegato è quello ISO9660 livello 1 e livello 2.
- Se un CD contiene tracce audio e file MP3/WMA, vengono riprodotte soltanto le tracce audio.
- A seconda della struttura del disco l'unità richiede un tempo di almeno 30 secondi per la lettura dei file MP3/WMA.
- Questa unità può riconoscere fino a 256 file o cartelle per disco. I CD con 257 o più file o cartelle non possono essere utilizzati.
- I CD MP3/WMA potrebbero non rispettare l'ordine di registrazione.
  1. Utilizzare software MP3 o WMA dotato della funzione di registrazione dei dati in ordine alfabetico o numerico.
  2. Se possibile, evitare l'uso di sottocartelle.

A seconda delle condizioni di registrazione, tuttavia, potrebbe non essere possibile la riproduzione di alcuni CD CD-R/RW e MP3/WMA. Prima di riprodurre file MP3 o WMA, leggere le note seguenti.

### CD MP3

- I file MP3 devono avere le estensioni ".MP3" o ".mp3".
- Standard, frequenza di campionamento e percentuale di compressione: MPEG-1 Audio  
32kHz, 44.1kHz, 48kHz  
32kbps ~ 320kbps (percentuale di compressione costante o variabile)
- Per un audio di qualità elevata si consigliano le seguenti impostazioni di registrazione, frequenza di campionamento pari a 44,1 kHz e percentuale di compressione fissa pari a 128 kbps.

### WMA CD

- Quando si creano dischi WMA, accertarsi che la funzione di protezione del copyright sia disattivata. Non è possibile riprodurre file DRM.
- I file WMA devono avere le estensioni ".WMA" o ".wma".
- Standard, frequenza di campionamento e percentuale di compressione: WMA versione 7 e 8  
32kHz, 48kbps ~ 64kbps  
44.1kHz, 48kbps ~ 192kbps  
48kHz, 128kbps ~ 192kbps

Microsoft, Windows Media e il logo Windows sono marchi di fabbrica o marchi registrati di Microsoft Corporation negli Stati Uniti e negli altri Paesi.

### Limiti di visualizzazione

- Le lettere disponibili per la visualizzazione sono le seguenti: Lettere dell'alfabeto maiuscole e minuscole dalla A alla Z e numeri da 0 a 9.
- Le lettere diverse da quelle sopra vengono sostituite da "-" (trattino).

Nota:

Il CD non contiene dati musicali oppure i file non MP3/WMA non possono essere riprodotti.

## Riproduzione dei CD MP3/WMA

1. Inserire il CD MP3/WMA.

Sul display viene visualizzata l'indicazione "FILE" e sullo schermo compare l'indice della prima directory.

Esempio:

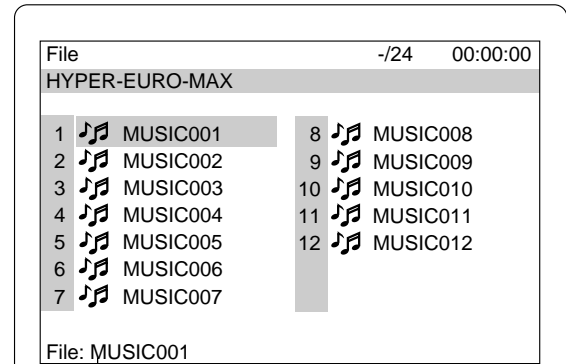

Informazioni sui file

2. Premere i tasti ▲, ►, ▼ or ◀ per spostare la casella evidenziata sul file desiderato.
  - Per passare alla directory successiva o a quella precedente, premere i tasti ▲, ►, ▼ o ◀.
  - Per ritornare alla directory precedente premere il tasto RETURN.
  - Con alcuni dischi, premendo il tasto MENU si ritorna alla prima directory.
3. Per dare inizio alla riproduzione, premere ENTER o ► (Play). Il colore delle lettere contenute nella casella evidenziata diventa verde. Sul display compare "MP3" o "WMA".  
Esempio: (Seconda directory)

Tempo di riproduzione trascorso del file corrente  
Numero totale dei file  
Numero del file corrente

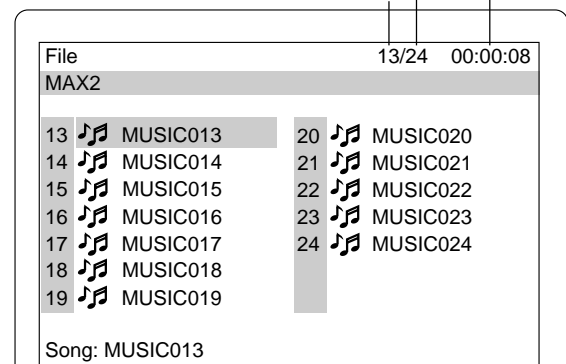

Per interrompere la riproduzione, premere il tasto ■.

### Se il CD contiene file MP3, WMA e JPEG...

- Se si inizia dai file MP3 o WMA, l'unità riproduce sia i file MP3 che i file WMA. L'unità, però, salta automaticamente i file JPEG.
- Se si inizia dai file JPEG, l'unità visualizza i file JPEG. L'unità, però, salta automaticamente sia i file MP3 che i file WMA.

## FUNZIONAME

È possibile guardare i

- Il file system impi
- Se un CD contie
- soltanto le tracce
- È possibile che
- secondi per la let
- Questa unità pu
- contenenti 257
- È possibile che
- a quello di regi
- I file JPEG dev
- Risoluzione JJ

## Riproduzione

Con i Picture CD è  
inviare via posta  
Basta portare le  
KODAK. Oltre al  
con le immagini  
condividerle e s

1. Inserire il P  
Sul display  
compaiono  
Esempio:

2. Premere il tasto **OK** sull'immagine.  
- della precedente,
3. Premere il tasto **OK** sull'immagine selezionata,  
- senza premere il tasto **OK** (o **II**).  
- rata.  
- SINGLE fino a quando  
- lo schermo appare

## IMPOSTAZIONI INIZIALI PER I DVD

Una volta completate le impostazioni iniziali, l'unità può essere fatta funzionare sempre nelle stesse condizioni.

Le impostazioni vengono mantenute in memoria, anche se l'unità viene spenta, fino a quando non le si cambia.

### Impostazione della lingua

1. Premere il tasto SETUP in modalità di arresto. Comparire la schermata di impostazione, dove la voce "Language" ("Lingua") è evidenziata.

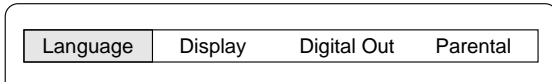

2. Premere il tasto ENTER. Comparire la schermata "Language".
3. Premere il tasto ▼ o ▲ per selezionare (evidenziandola) la voce. Esempio: Per impostare l'"OSD" (display a schermo)

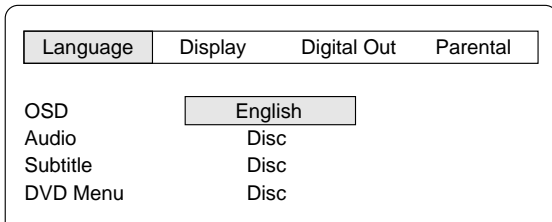

L'impostazione "OSD" vale anche per i CD video e i CD.

4. Premere il tasto ENTER. Comparire il sottomenu. Esempio:

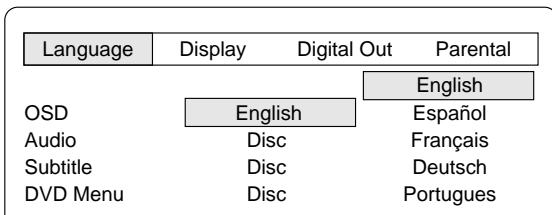

5. Premere il tasto ▼ o ▲ per selezionare (evidenziandola) la lingua.
6. Premere ENTER. La lingua selezionata viene memorizzata.
7. Ripetere i passi da 3 a 6 per le altre voci.  
Nota:  
Se si seleziona "Others" ("Altre"), immettere il codice della lingua. (Si veda la voce "ELENCO DEI CODICI DELLE LINGUE" a pagina 102.)
8. Premere il tasto ▲ per ritornare alla schermata di impostazione (o il tasto SETUP per abbandonarla).

Nota:

- Se sul disco è stata registrata una sola lingua non è possibile cambiare la lingua del sonoro.
- Alla riproduzione di un disco DVD, automaticamente l'unità presenta i sottotitoli nella lingua preselezionata, se presenti sul disco.

- **In questo manuale di istruzioni, la lingua utilizzata per i display su schermo è l'inglese. Se si cambia la lingua, guardare alla lingua selezionata nel display a schermo.**
- **I display a schermo sono soggetti a modifiche senza obbligo di preavviso a fini di miglioramento.**

### Impostazione del display

1. Premere SETUP in modalità di arresto. Comparire la schermata di impostazione.

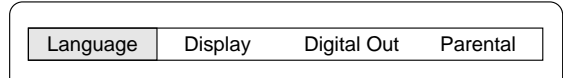

2. Premere ► (freccia direzionale) per selezionare "Display", quindi premere ENTER. Comparire la schermata "Display".

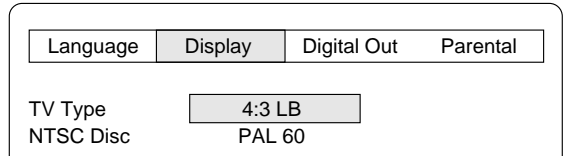

3. Premere il tasto ▼ o ▲ per selezionare (evidenziandola) la voce desiderata, quindi premere ENTER. Comparire il sottomenu. Esempio: Per impostare "TV Type"

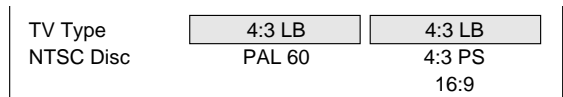

4. Premere il tasto ▼ o ▲ per selezionare (evidenziandolo) il sottomenu. Esempio: Per selezionare "TV Type": 4:3 PS"

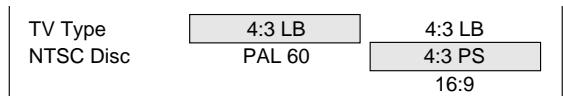

5. Premere ENTER. (In questo esempio rimane "TV Type: 4:3 PS".)
6. Ripetere i passi da 3 a 5 per le altre voci.
7. Premere ▲ (o SETUP) per ritornare alla schermata di impostazione.

#### TV Type (Tipo TV):

Selezionare l'impostazione adatta alle dimensioni dello schermo del televisore in uso.

##### 4:3 LB (Letterbox):

Quando è collegato un televisore tradizionale. In questo caso, se si riproduce un disco con immagini nel formato a schermo largo, alla base e alla sommità dello schermo compare una striscia nera (Fig. 20).

##### 4:3 PS (Panscan):

Quando è collegato un televisore tradizionale. In questo caso, se si riproduce un disco con immagini nel formato a schermo largo, queste vengono tagliate per adattarle allo schermo del televisore. Il bordo sinistro e quello destro vengono quindi tagliati (Fig. 21).

##### 16:9 :

Quando è collegato un televisore a schermo panoramico. Le immagini vengono riprodotte a "SCHERMO INTERO" (Fig. 22). (L'impostazione a "SCHERMO INTERO" va fatta anche sul televisore a schermo panoramico.)

Nota:

- Le dimensioni dello schermo differiscono a seconda dei dischi DVD.
- Selezionando "16:9" per eliminare le strisce nere in caso di disco per schermo panoramico, le immagini risultano leggermente distorte.
- Con alcuni dischi è possibile che le strisce nere rimangano visualizzate sullo schermo anche se si seleziona l'opzione "4:3 PS".

#### NTSC Disc (Dischi NTSC):

Quando si riproducono i dischi NTSC, selezionare per il segnale video in uscita il formato "PAL 60" o quello "NTSC".

## Impostazione del controllo da parte dei genitori

1. Premere **SETUP** in modalità di arresto. Compare la schermata di impostazione.

2. Premere **▶** (freccia direzionale) per selezionare "Parental", quindi premere il tasto **ENTER**. Viene visualizzata la schermata "Parental".

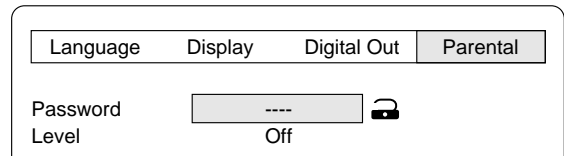

3. Premere **▼** per saltare "Password: ----" e selezionare "Level".



4. Premere ripetutamente **ENTER** per selezionare il livello di controllo della visione da parte dei genitori ("Level: Off, 1 - 8").  
Esempio: Per impostare "Level 1"

5. Premere il tasto **▲** per ritornare a "Password: ----".

6. Immettere un numero di 4 cifre.

### Nota:

In caso di errore premere il tasto **CLEAR**.

7. Premere **ENTER**. A questo punto la password è impostata.

### Nota:

Se non si imposta la password, il controllo da parte dei genitori non funziona e si torna alle impostazioni iniziali.

8. Premere **SETUP**. La schermata di impostazione scompare.

## Controllo da parte dei genitori

Le direttive dell'Associazione cinematografica americana (MPAA, Motion Picture Association of America) mirano a fornire ai genitori informazioni precauzionali sul contenuto dei programmi cinematografici.

Corrispondenza tra livelli di blocco da parte dei genitori e sistema di valutazione MPAA

Livello 7: NC-17 (vietato ai minori di 17 anni)

Livello 6: R (limitato)

Livello 4: PG-13 (forte avvertimento per i genitori)

Livello 3: PG (è suggerita la supervisione di un adulto)

Livello 1: G (pubblico generico)

Alcuni dischi DVD hanno un livello di limitazione che permette ai genitori di impedirne la riproduzione da parte dei bambini. Questa unità è dotata di una password per prevenire la modifica del livello da parte dei bambini.

Non è possibile riprodurre dischi DVD di un livello superiore a quello selezionato, a meno di non cancellare il blocco da parte dei genitori.

Ad esempio, selezionando il livello "5" l'unità non riproduce dischi dei livelli "6", "7" o "8". Le informazioni appaiono sullo schermo del televisore.

### Se si dimentica la password...

Immettere "788444" anche se compare "----" per 4 cifre e premere **ENTER** per cancellare la password attuale. Immettere una nuova password e impostare di nuovo il livello di controllo della visione da parte dei genitori.

### Nota:

Alcuni DVD non rispondono alle impostazioni del blocco da parte dei genitori. Accertarsi che la funzione sia operativa con i DVD in uso.

## ELENCO DEI CODICI DELLE LINGUE

Inserite il numero del codice delle impostazioni iniziali per "Audio", "Subtitle" e "DVD Menu".

Codice	Abbreviazione della lingua	Lingua	Codice	Abbreviazione della lingua	Lingua	Codice	Abbreviazione della lingua	Lingua
6565	aa	Afar	7369	ie	Interlingue	8278	rn	Kirundi
6566	ab	Abkhaziano	7375	ik	Inupiak	8279	ro	Rumeno
6570	af	Afrikaans	7378	in	Indonesiano	8285	ru	Russo
6577	am	Amarico	7383	is	Islandese	8287	rw	Kinyarwanda
6582	ar	Arabo	7384	it	Italiano	8365	sa	Sanscrito
6583	as	Assamese	7387	iw	Ebraico	8368	sd	Sindhi
6589	ay	Aymara	7465	ja	Giapponese	8371	sg	Sangro
6590	az	Azerbaijani	7473	ji	Jiddish	8372	sh	Serbocroato
6665	ba	Bashkir	7487	jw	Giavanesi	8373	si	Singhalese
6669	be	Bielorosso	7565	ka	Giorgiano	8375	sk	Slovacco
6671	bg	Bulgaro	7575	kk	Kazak	8376	sl	Sloveno
6672	bh	Bihari	7576	kl	Groenlandese	8377	sm	Samoano
6673	bi	Bislama	7577	km	Cambogiano	8378	sn	Shona
6678	bn	Bengali; Bangla	7578	kn	Kannada	8379	so	Somali
6679	bo	Tibetano	7579	ko	Coreano	8381	sq	Albanese
6682	br	Bretone	7583	ks	Kasmiri	8382	sr	Serbo
6765	ca	Catalano	7585	ku	Kurdo	8383	ss	Siswati
6779	co	Corso	7589	ky	Kirghiz	8384	st	Sesotho
6783	cs	Ceco	7665	la	Latino	8385	su	Sundanese
6789	cy	Gallese	7678	ln	Lingala	8386	sv	Svedese
6865	da	Danese	7679	lo	Laoziano	8387	sw	Swahili
6869	de	Tedesco	7684	lt	Lituano	8465	ta	Tamil
6890	dz	Butani	7686	lv	Latvio, Lettone	8469	te	Telugu
6976	el	Greco	7771	mg	Malagasi	8471	tg	Tajik
6978	en	Inglese	7773	mi	Maori	8472	th	Tailandese
6979	eo	Esperanto	7775	mk	Macedone	8473	ti	Tigrinia
6983	es	Spagnolo	7776	ml	Malayalam	8475	tk	Turkmeno
6984	et	Estone	7778	mn	Mongolo	8476	tl	Tagalog
6985	eu	Basco	7779	mo	Moldaviano	8478	tn	Setswana
7065	fa	Persiano	7782	mr	Marathi	8479	to	Tonga
7073	fi	Finlandese	7783	ms	Malese	8482	tr	Turco
7074	fj	Fidji	7784	mt	Maltese	8483	ts	Tsonga
7079	fo	Faroese	7789	my	Burmese	8484	tt	Tatar
7082	fr	Francese	7865	na	Nauru	8487	tw	Twi
7089	fy	Frisico	7869	ne	Nepalese	8575	uk	Ucraino
7165	ga	Irlandese	7876	nl	Olandese	8582	ur	Urdu
7168	gd	Gallese scozzese	7879	no	Norvegese	8590	uz	Uzbek
7176	gl	Galicio	7967	oc	Occitano	8673	vi	Vietnamese
7178	gn	Guarani	7977	om	(Afan) Oromo	8679	vo	Volapük
7185	gu	Gujarati	7982	or	Oriya	8779	wo	Wolof
7265	ha	Hausa	8065	pa	Punjabi	8872	xh	Xhosa
7273	hi	Hindi	8076	pl	Polacco	8979	yo	Yoruba
7282	hr	Croato	8083	ps	Pashto, Pushto	9072	zh	Cinese
7285	hu	Ungherese	8084	pt	Portoghese	9085	zu	Zulu
7289	hy	Armeno	8185	qu	Quechua			
7365	ia	Interlingua	8277	rm	Reto-Romano			

## ASCOLTO DI ALTRE SORGENTI

1. Premere il tasto FUNCTION per selezionare "AUX".
2. Seguire le istruzioni fornite con l'apparecchio ausiliario.

## ASCOLTO DELLA RADIO

Per accendere l'unità e ascoltare l'ultima stazione ricevuta, premere il tasto TUNE/BAND (SINTONIZZAZIONE/BANDA).

### Sintonizzazione manuale / automatica

1. Premere il tasto TUNE/BAND per selezionare FM o AM.
2. **Sintonizzazione automatica**  
Per sintonizzarsi su una stazione, tenere premuto per almeno 1 secondo TUNE/PTY "+" o "-". L'unità effettua una scansione della banda in su o in giù e si sintonizza sulla stazione ricevibile successiva. Premere nuovamente il tasto per continuare.

#### Sintonizzazione manuale

Premere brevemente i tasti TUNE/PTY "+" o "-", fino a quando viene visualizzata la frequenza desiderata.

103.25MHz

### Preimpostazione delle stazioni

È possibile preimpostare fino a 24 stazioni FM e 12 stazioni AM.

#### Preimpostazione automatica (APT)

1. Premere il tasto TUNE/BAND per selezionare FM o AM.
2. Tenere premuto per almeno 3 secondi il tasto PROGRAM/RANDOM. "PROG." lampeggia. Viene impostata la modalità di sintonizzazione automatica e ha inizio la preimpostazione automatica a partire dall'estremo inferiore della banda.  
La preimpostazione automatica si arresta quando si raggiungono 24 stazioni FM, 12 stazioni AM o l'estremo superiore della banda. "PROG." scompare e si ascolta la stazione memorizzata sul canale 1.
3. Per preimpostare le stazioni dell'altra banda, ripetere i passi sopra.

Nota:

Attivando la funzione APT, vengono cancellate tutte le stazioni della banda programmate in precedenza e ne vengono programmate di nuove.

#### Preimpostazione manuale

1. Sintonizzare le stazioni da memorizzare come descritto in "Sintonizzazione automatica / manuale".
2. Premere il tasto PROGRAM/RANDOM.

103.25 PROG.

3. Mentre "PROG." lampeggia, premere PRESET "+" o "-" per selezionare il canale che si desidera preimpostare.  
- Si possono usare anche i tasti numerici. Esempio: Premere 9.

103.25 9 PROG.

4. Mentre "PROG." lampeggia, premere ENTER.  
- In questo esempio, la stazione FM "103,25 MHz" viene preimpostata sul canale FM 9.

103.25 9  
PROG.



103.25MHz

5. Per memorizzare altre stazioni, ripetere i passi sopra.  
- Quando si preimposta una nuova stazione, quella preimpostata in precedenza viene cancellata.

### Ascolto delle stazioni preimpostate

1. Premere il tasto TUNE/BAND per selezionare FM o AM.
2. Premere brevemente PRESET "+" o "-" per selezionare il canale desiderato.  
- Si possono usare anche i tasti numerici. Esempio: Premere 9 e poi ENTER.

#### Sintonizzazione automatica preimpostata

1. Premere il tasto TUNE/BAND per selezionare FM o AM.
2. Tenere premuto per almeno 1 secondo PRESET "+" (▶▶). Viene visualizzato il numero del canale. L'unità si sintonizza per 5 secondi su ciascuna delle stazioni preimpostate.
3. Una volta sintonizzati sulla stazione desiderata, premere nuovamente PRESET "+" (▶▶) per bloccare la ricezione su tale stazione.

### Per ricevere trasmissioni in FM stereo

Accertarsi che non sia visualizzata l'indicazione "MONO". Se "MONO" è visualizzata, spegnerla premendo i tasti SHIFT + RDS.

Un programma FM stereo può essere ascoltato in FM stereo.

- Se il segnale proveniente da una stazione stereo FM è debole e la ricezione è inadeguata, premere i tasti SHIFT + RDS per passare alla modalità MONO. Questo accorgimento può migliorare la ricezione, ma il suono diventa monoaurale.

### Quando si ascoltano interferenze di battimenti

Talvolta durante la ricezione delle trasmissioni radio si ascolta un rumore dal picco alto, chiamato "battimento". Se ciò si verifica:

Tenendo premuto ■ sull'unità principale, premere il tasto 0 sul telecomando per selezionare "bc-A" o "bc-B". Selezionare l'impostazione che produce i risultati migliori.

#### Cambio delle frequenze di ricezione in AM

In Europa, non è necessario eseguire questa procedura.

1. Premere il tasto TUNE/BAND per selezionare "AM".
2. Tenendo premuto ■ sull'unità principale, premere il tasto PROGRAM/RANDOM sul telecomando.

522 - 1611 kHz (Passi da 9 kHz) ↔ 520 - 1610 kHz (Passi da 10 kHz)



## Ascolto di stazioni in FM con il sistema RDS

Il sistema informativo per la radio (RDS, Radio Data System) permette alle stazioni FM di inviare segnali aggiuntivi unitamente ai normali segnali dei programmi. Le stazioni inviano ad esempio il proprio nome e informazioni sul tipo di programmi trasmessi, come sport, musica e così via.

Quando si è sintonizzati su una trasmissione in FM che fornisce il servizio RDS, viene impostata automaticamente la modalità RDS "PS" e sul display viene visualizzato il nome della stazione.

Nota:

- Alcune emittenti FM non forniscono il servizio RDS.
- Se il segnale è debole, il sistema RDS potrebbe non funzionare bene.
- Il sistema RDS non è disponibile con le trasmissioni in AM.

### Selezione della modalità RDS

Premere il tasto RDS durante l'ascolto di un'emittente FM. Ogni volta che si preme il tasto, la modalità di visualizzazione cambia come segue.

PS → PTY → RT → Frequenza

PS (Programme Service = Servizio programma)

Viene visualizzato il nome della stazione. Se non si riceve un segnale PS, sul display compare "NO PS" e poi la frequenza della stazione.

PTY (Programme Type = Tipo di programma)

Viene visualizzato il tipo di programma. Se non si riceve un segnale PTY, sul display compare "NO PTY" e poi la frequenza della stazione.

RT (Radio Text = Testo radio)

Vengono visualizzati i messaggi di testo inviati dalla stazione. Se non viene ricevuto nessun segnale RT, viene visualizzato "NO RT".

Frequenza

Frequenza della stazione (servizio senza RDS)

Dopo diversi secondi, se si riceve un segnale RDS, viene ripristinata la modalità PS.

### Ricerca di una stazione preimpostata mediante i codici PTY

Specificando i codici PTY (TIPO DI PROGRAMMA), è possibile individuare particolari tipi di trasmissioni.

1. Durante l'ascolto di un'emittente FM, premere il tasto RDS per selezionare "PTY".
2. Per selezionare il codice PTY desiderato, premere i tasti TUNE/PTY "+" o "-" entro 2 secondi. Il codice PTY cambia come mostrato sotto;

NEWS: Notizie

AFFAIRS: Affari correnti

INFO: Informazioni

SPORT: Sport

EDUCATE: Istruzione

DRAMA: Teatro

CULTURE: Cultura

SCIENCE: Scienza

VARIED: Varie

POP M: Musica pop

ROCK M: Musica rock

EASY M: Musica di sottofondo

LIGHT M: Classici della musica leggera

CLASSICS: Musica classica

OTHER M: Musica di altri generi

WEATHER: Previsioni meteorologiche

FINANCE: Finanza

CHILDREN: Programmi per bambini

SOCIAL: Questioni sociali

RELIGION: Religione

PHONE IN: Telefonate dal pubblico

TRAVEL: Viaggi

LEISURE: Tempo libero

JAZZ: Musica jazz

COUNTRY: Musica Country

NATION M: Musica etnica

OLDIES: Vecchi successi

FOLK M: Musica folk

DOCUMENT: Documentari

TEST: Prova della sveglia

ALARM: Sveglia

(o nell'ordine inverso)

3. Premere il tasto PTY CHK (▶▶) entro 10 secondi.

L'unità effettua una ricerca fra le 24 stazioni preimpostate, si arresta quando identifica un'emittente con il codice PTY selezionato e si sintonizza su quella stazione.

- Per continuare la ricerca dopo il primo arresto, premere di nuovo il tasto PTY CHK (▶▶) entro 10 secondi.
- Se non viene identificata nessuna emittente, si ritorna all'ascolto della stazione originale.

Per annullare la ricerca, premere il tasto ■.

## FUNZIONAMENTO DEL TIMER DI SPEGNIMENTO PROGRAMMATO

Il timer di spegnimento ritardato spegne automaticamente l'unità una volta trascorso un periodo di tempo impostato preventivamente. Nel minuto che precede lo spegnimento dell'unità, il volume si abbassa (gradualmente). Sono disponibili 4 valori di durata del periodo: 30, 60, 90 e 120 minuti.

Per scegliere il tempo di spegnimento ritardato, premere i tasti SHIFT + 6 SLEEP. Sul display lampeggiano "SLEEP" e l'ora selezionata. Dopo alcuni secondi ritorna il display originale e la sua luminosità diminuisce. "SLEEP" lampeggia.

### Controllo del tempo di spegnimento ritardato residuo

Premere una volta i tasti SHIFT + 6 SLEEP. Dopo alcuni secondi viene nuovamente visualizzato il display originale.

### Disattivazione del timer di spegnimento ritardato durante il funzionamento

Premere i tasti SHIFT + 6 SLEEP fino a quando compare "SLEEPOFF". Il timer si disattiva inoltre in caso di spegnimento dell'unità.

## MANUTENZIONE

### Pulizia della lente del lettore DVD

Non bisogna mai toccare la lente. Se è sporca di polvere, toglierla utilizzando un soffiatore per macchine fotografiche (Fig. 23). Rivolgersi al proprio rivenditore di fiducia.

### Pulizia dell'unità

Pulire l'esterno dell'unità con un panno morbido inumidito con acqua tiepida. Non utilizzare benzina, diluenti o alcool, poiché queste sostanze rovinano la finitura delle superfici.

## GUIDA ALLA SOLUZIONE DEI PROBLEMI DI FUNZIONAMENTO

Se si sono seguite le istruzioni e si incontrano problemi di funzionamento dell'unità, individuare il SINTOMO nella colonna sinistra della tabella sottostante. Per individuare e risolvere il problema, controllare le colonne CAUSA POSSIBILE e AZIONE CORRETTIVA.

SINTOMO	POSSIBILE CAUSA	AZIONE CORRETTIVA
Assenza delle immagini.	Selezionata funzione errata	Selezionare la funzione corretta.
	Manca il disco, o c'è ma non può essere letto.	Il disco inserito deve essere compatibile per la lettura. (Controllarne il logo, il tipo, il sistema di colore e il codice dell'area geografica.)
	Il televisore non è impostato in modo da ricevere i segnali dall'unità.	Selezionare sul televisore la funzione di ingresso corretta.
Assenza dell'audio.	Selezionata funzione errata	Selezionare la funzione corretta.
	Il volume è impostato al minimo.	Aumentare il volume.
Le immagini riprodotte sono di qualità scadente.	Non è possibile la riproduzione del disco inserito.	Inserire un disco che possa essere letto. (Controllarne il logo, il tipo, il sistema di colore e il codice dell'area geografica.)
Sullo schermo TV compare "⊗".	La funzione selezionata non è operativa con il disco in uso.	Al momento la funzione o l'azione non possono essere eseguite per le seguenti ragioni: <ul style="list-style-type: none"> <li>- Al momento la funzione non è disponibile.</li> <li>- Il software del DVD lo impedisce.</li> <li>- Il software del DVD non supporta la funzione (ad esempio le angolazioni).</li> </ul>
L'unità non avvia la riproduzione.	Manca il disco.	Inserire un disco.
	Inserito un disco che non può essere letto.	Inserire un disco che può essere letto. (Controllarne il logo, il tipo, il sistema di colore e il codice dell'area geografica.)
	Disco inserito con l'etichetta rivolta verso il basso.	Inserire correttamente il disco sull'apposito piatto.
	Il disco inserito è sporco.	Pulire o sostituire il disco.
	Controllo da parte dei genitori ("Parental") attivato.	Disattivare il controllo da parte dei genitori, o modificarne il livello. Ripristinarlo a fine riproduzione.
Funzionamento comandi o display non normale	Occorre ripristinare la memoria.	<ol style="list-style-type: none"> <li>1. Scollegare il cavo di alimentazione.</li> <li>2. Ricollegare il cavo di alimentazione.</li> <li>3. Riprendere il funzionamento.</li> </ol>
Il telecomando non funziona correttamente.	Le batterie del telecomando sono scariche o installate in modo errato.	Controllare la polarità delle batterie (+ o -). Sostituire le batterie.
	Il telecomando non è puntato verso la finestra del relativo sensore.	Puntare il telecomando verso la finestra del relativo sensore.

## DATI TECNICI

### Caratteristiche generali

Requisiti di alimentazione:

230 Vca, 50 Hz

Consumo di elettricità:

13 W

1 W (unità in attesa, pronta al funzionamento)

Dimensioni:

280 (La) x 105 (A) x 250 (P) mm

Peso:

1,7 kg

### Lettore DVD

Tipo:

Lettore di DVD video

Standard di riproduzione:

PAL o NTSC

Laser:

Laser a semiconduttore, con lunghezza d'onda pari a: 650/790 nm

Potenza del laser (valore massimo, onda continua): 0.5 mW

Rapporto segnale/rumore:

Superiore a 105 dB

Distorsione e vibrazione:

Inferiori al livello misurabile

### Sintonizzatore

Frequenze di ricezione:

FM: 87.5 - 108 MHz

AM: 522 - 1611 kHz

### Ingressi

AUX: 500 mV/50 k $\Omega$

### Uscite

VIDEO OUT: 1.0 Vp-p (75  $\Omega$ )

S-VIDEO OUT:

Y: 1.0 Vp-p (75  $\Omega$ )

C: 0.3 Vp-p (75  $\Omega$ ) PAL, 0.286 Vp-p (75  $\Omega$ ) NTSC

OPT. DIGITAL OUT:

Per il cavo ottico

AUDIO OUT:

Per il cavo audio collegato al subwoofer

CONTROL:

Per il cavo audio 3P collegato al subwoofer

### Subwoofer alimentato

Amplificatore dell'altoparlante anteriore

20 W x 2 (a 8 ohms, 1 kHz, distorsione pari al 10%, con altri amplificatori spenti)

Subwoofer amplifier

20 W (at 8 ohms, 100 Hz, distorsione pari al 10%, con altri amplificatori spenti)

Ingressi:

AUDIO IN: Per il cavo audio proveniente dall'unità principale

CONTROL: Per il cavo audio 3P proveniente dall'unità principale

Uscite:

SPEAKERS (L/R) (ALTOPARLANTI (Sx/Dx): 8  $\Omega$

Requisiti di alimentazione:

230 Vca, 50 Hz

Consumo di elettricità:

45 W

Unità utilizzata:

13 cm, tipo a cono, bass reflex

Dimensioni:

230 (La) x 250 (H) x 310 (P) mm

Peso:

6,1 kg

### Altoparlanti

Altoparlanti anteriori sinistro e destro (schermatura magnetica)

Unità utilizzata

Principale: Tipo a cono da 8 cm

Tweeter: 2,5 cm a conduzione bilanciata

Potenza massima gestibile:

50 W (picco)

Impedenza nominale:

8  $\Omega$

Dimensioni:

120 (La) x 243 (H) x 160 (P) mm

Peso:

1,3 kg/altoparlante

### INFORMAZIONE IMPORTANTE

Per la sua politica di miglioramento continuo dei suoi prodotti SANYO si riserva il diritto di modificare il design e i dati tecnici senza alcun obbligo di preavviso.

## PRECAUCIONES

- El aparato no deberá exponerse a goteos ni mojarse.
- No deberán colocarse sobre el aparato recipientes con líquido, como por ejemplo vasos.
- No utilizarlo en lugares en donde las temperaturas sean extremas (por debajo de 5°C o por encima de 35°C) o en aquellos lugares expuestos a la luz directa del sol.
- Debido al ruido extremadamente bajo del reproductor de DVD y a su gama dinámica amplia, se tiende a ajustar un volumen demasiado alto en el amplificador. Esto puede producir una salida excesivamente elevada en el amplificador que podría dañar los altavoces.
- Los cambios bruscos de temperatura ambiente pueden provocar la formación de condensación en la lente óptica del interior de la unidad. Si esto ocurre, extraiga el disco, no utilice la unidad durante dos horas aproximadamente y reanude el funcionamiento una vez transcurrido ese tiempo.
- Cuando transporte la unidad, asegúrese de retirar cualquier disco que pudiera haber en el interior y apague la unidad. Espere al menos 10 segundos y, a continuación, desenchufe el cable de alimentación de la toma de AC. Si transporta la unidad con un disco en su interior pueden producirse daños en el disco y/o la unidad.
- No instale este equipo en un espacio reducido, como una estantería o dentro de un armario.
- La unidad cambia automáticamente al modo de protector de pantalla una vez transcurridos 15 minutos aproximadamente en el modo de parada o pausa.
- Se recomienda instalar la unidad principal y el subwoofer en una zona con ventilación.  
No coloque ningún objeto sobre la unidad.  
No obstruya los orificios de ventilación.  
El armario modular donde se encuentra la unidad suele calentarse cuando la unidad funciona durante un largo período de tiempo, pero esto no se debe a ningún fallo.
- Para la unidad principal (JCX-PT100): Existe una etiqueta con el índice en la parte inferior de la unidad.

### Información importante:

Para conectar esta unidad a un televisor, éste debe tener una toma de entrada de vídeo. Si su televisor posee una toma Euro AV (Scart) únicamente, utilice un adaptador Scart (no suministrado). No se puede utilizar una toma de entrada RF o terminal de antena para conectar esta unidad.

Este producto incorpora tecnología de protección de los derechos de autor que a su vez está protegida por exigencias de procedimiento de ciertas patentes de EE.UU. y otros derechos de propiedad intelectual de Macrovision Corporation y de otros propietarios de derechos. El uso de esta tecnología de protección de derechos de autor deberá estar autorizado por Macrovision Corporation y su uso se limita al uso doméstico y otros usos de exhibición restringidos



a menos que Macrovision Corporation lo autorice de otro modo. Quedan prohibidas labores de ingeniería inversa o de desmontaje.

## CONTROLES

### Panel frontal (Figura 1a)

1. Botón de alimentación (⏻/ON)
2. Cubierta del disco
3. Botón Abrir/Cerrar (▲)
4. Preselector del sonido (SOUND)
5. Control del volumen (VOLUME)
6. Botón de función (FUNCTION)
7. Botón de sonido Surround (SURROUND)
8. Sensor remoto (IR)
9. Botón de reproducción (▶)
10. Botón Detener (■)
11. Pantalla de visualización
12. Botones de sintonización predefinida, Saltar/Siguiente/Anterior (◀◀ – PRESET + ▶▶)
13. Toma de auriculares (PHONES)
14. Botones de sintonización, avance rápido/retroceso rápido (◀◀ – TUNING + ▶▶)

### Pantalla (Figura 1b)

1.  D: Indicador Dolby Digital  
dts: Indicador de DTS  
MP3: Indicador de MP3  
WMA: Indicador de WMA
2. Indicadores de mensaje o número (Título, capítulo, pista, tiempo de reproducción u otra información)
3. : Indicador de reproducción  
: Indicador de pausa  
L R: Indicadores del canal de audio  
MONO: Indicador de FM mono  
PROG.: Indicador de programa
4. SLEEP: Indicador del temporizador  
ALL REP. 1 A-B: Indicadores de modo de repetición  
RND: Indicador de reproducción aleatoria

## MANDO A DISTANCIA

Nota:

En este manual de instrucciones, el resultado de pulsar un botón cualquiera mientras se pulsa el botón SHIFT se describe a continuación.  
Ejemplo: "Pulse los botones SHIFT + 1 ANGLE".

### Controles (Figura 2)

1. Botón de alimentación (⏻/ON)
2. Botones numéricos y de otras funciones  
1 - 9, 0: Botones numéricos  
ANGLE: Botón de ángulo  
A.REPLAY: Botón de reproducción de ángulo  
ZOOM: Botón de zoom  
AUDIO: Botón de audio  
SLEEP: Botón de desconexión automática
3. Botón silenciador (MUTE)
4. SHIFT: Botón de conmutación  
RDS: Botón del modo del sistema de datos de radio  
TUNE/BAND: Función del sintonizador/selector de bandas  
FUNCTION: Botón de función  
SURROUND: Botón de sonido Surround  
BASS: Botón de graves  
SOUND: Preselector del sonido
5. Botones de control de volumen (VOLUME)
6. TUNE/PTY: Selectores de sintonización/tipo de programa  
PRESET/PTY CHK: Botones de sintonización predefinida/  
comprobación del tipo de programa
7. Botón Abrir/Cerrar (OPEN/CLOSE)
8. Botón de retroceso (RETURN)
9. Botón Borrar (CLEAR)
10. Botón del menú (MENU)
11. Botones de flechas de dirección (▲, ►, ▼, ◀)
12. Botón de visualización en pantalla (ON SCREEN)
13. Botón de reproducción (▶)
14. Botón Detener (■)
15. Botones Saltar/Siguiente/Anterior (◀◀, ▶▶)
16. Botón Activar/desactivar subtítulo (S.T.ON/OFF)
17. Botón de cambio de subtítulos (S.T.CH)
18. Botón Repetir (REPEAT)
19. Botón Repetir A-B (A-B REP)
20. Botón de última memoria (L.MEMO)
21. Botón de modo de imagen/modo de búsqueda (PICTURE MODE/  
SEARCH MODE)
22. Botón de avance lento (F.SLOW ►)
23. Botón de retroceso lento (R.SLOW ◀)
24. Botones de avance rápido/retroceso rápido (◀◀, ▶▶)
25. Botón Pausa/Intervalo (⏸)
26. Botón de menú superior (TOP MENU)
27. Botón de introducción (ENTER)
28. Botón de configuración (SETUP)
29. Botón de programa/reproducción aleatoria (PROGRAM/RANDOM)

### Cambio de las baterías

Inserte dos baterías "R6/AA" (no incluidas) según se muestra en la Figura 3.

Nota:

Retire las baterías si no va a utilizar el mando a distancia durante un mes o un período de tiempo superior. Si las baterías se dejan en la unidad, pueden producirse fugas que dañarían el mando a distancia.

### Alcance del mando a distancia (Figura 4)

## CONEXIONES BÁSICAS

### Conexiones de los altavoces

Para obtener una reproducción en estéreo adecuada, conecte los cables de los altavoces sin cortocircuitación a cables adyacentes, según se muestra en la Figura 5.

Nota:

La toma de altavoces SPEAKERS está diseñada para utilizarse únicamente con los altavoces suministrados. No utilice otros altavoces. Si conecta otros altavoces podrían producirse daños en el altavoz y/o la unidad.

### Disposición de los altavoces (Figura 6)

Los altavoces suministrados incorporan un dispositivo de compensación del campo de dispersión magnética. Pueden colocarse junto a un televisor sin que afecten a la calidad del color.

### Conexiones de la antena (Figura 7)

En las zonas próximas a un transmisor, la antena interior suele ser suficiente para recibir correctamente la señal. Extienda el cable de la antena de manera que quede lo más recto posible y, mientras escucha el sonido del sistema, fíjelo en la posición que emita el grado mínimo de distorsión y ruido.

En las zonas periféricas o donde la recepción presenta interferencias o ruidos, debería conectarse una antena externa de FM (no suministrada) en lugar de la antena interior. Consulte con su distribuidor.

### Antena de cuadro AM

Coloque la antena de cuadro del modo indicado en la Figura 8a. Desenrolle los cables de la antena y, a continuación, conéctelos al terminal AM ANT. Si tiene dificultades para introducir el conector, gírelo y pruebe de nuevo. Coloque la antena de cuadro en la posición que permita la mejor recepción de AM, o conéctela a una pared u otra superficie según se muestra en la Figura 8b.

Nota:

Para reducir el ruido, los cables de los altavoces, de la red o cualquier otro cable no deberían encontrarse en la proximidad del cable de la antena interior o exterior y la antena de cuadro AM. No coloque los cables de la antena cerca del sistema.

### Conexión a un televisor con el cable de vídeo (Figura 9)

Conecte el cable de vídeo de la toma VIDEO OUT de la unidad a la toma de entrada de vídeo del televisor.

Nota:

Si su televisor posee una toma Euro AV (Scart) únicamente, utilice un adaptador Scart (no suministrado). Consulte con su distribuidor.

### Observaciones sobre las conexiones

- Consulte el manual de instrucciones de los componentes que está conectando (TV, equipo auxiliar, etc.).
- Cuando conecte la unidad al televisor y otros equipos, asegúrese de apagar y desconectar los demás equipos de la toma de AC hasta que haya realizado todas las conexiones.
- **No conecte las tomas VIDEO OUT y S-VIDEO OUT de la unidad a un VCR directamente. La imagen de reproducción quedará distorsionada debido a que los discos DVD están protegidos frente a copias.**
- Consulte con su distribuidor de audio/vídeo local para obtener más información.

### Suministro de corriente (unidad principal y subwoofer conectado)

Una vez realizadas todas las conexiones, conecte el cable de la red a una toma de AC.

El subwoofer conectado se activará automáticamente cuando se encienda la unidad principal.

Nota:

- No conecte el cable de la red a la toma de AC hasta que se hayan realizado todas las conexiones.
- La unidad no está completamente desconectada de la corriente si el botón ⏻/ON se encuentra en la posición ⏻.

## EJEMPLOS DE CONEXIONES ADICIONALES

### Conexión a un televisor con un cable S-vídeo

Si su TV dispone de una toma de entrada S-vídeo, conecte la unidad tal como se muestra en la Fig. 10. (La conexión de la toma VIDEO OUT no es necesaria). De este modo, podrá disfrutar de una reproducción de la imagen más nítida.

### Conexión a un amplificador digital AV multicanal (Fig. 11)

El sonido digital multicanal de una DVD puede decodificarse y reproducirse en mejores condiciones con un amplificador AV multicanal (Decodificador Dolby Digital o decodificador MPEG-2).

El amplificador AV debe ser capaz de procesar una señal de audio DTS para reproducir un DVD con DTS. Si no puede, no podrá oír el DVD.

Nota:

Seleccione "Ajuste de la salida digital" del siguiente modo. (Consulte la página 118).

- Para disfrutar del sonido Dolby Digital, seleccione "Dolby Digital: BitStream".
- Para disfrutar del sonido DTS, seleccione "DTS: On".
- Para disfrutar del sonido MPEG-2, seleccione "MPEG: BitStream".
- Para disfrutar del sonido digital estéreo de 2 canales, seleccione "Dolby Digital: LPCM", "DTS: Off", "MPEG: LPCM".

### Conexión del equipamiento auxiliar (Figura 12)

Conecte un cable de audio (no suministrado) entre la toma AUX de la unidad y la toma de salida de audio del equipo auxiliar.

### Auriculares

Conecte los auriculares estéreo (no incluidos) a la toma PHONES para controlar el sonido o para una audición individual. Los altavoces se desconectan automáticamente al conectar los auriculares.

Fabricado con licencia de Dolby Laboratories.

"Dolby" y el símbolo de las dos D son marcas comerciales de Dolby Laboratories.

Los discos DVD con DTS puede que no funcionen correctamente. Podrá ver la imagen en la pantalla del televisor, pero sin sonido.

- Si utiliza un amplificador con decodificador DTS, se oír el sonido DTS.



"DTS" y "DTS Digital Out" son marcas comerciales de Digital Theater Systems, Inc.

## ANTES DEL FUNCIONAMIENTO

**Este manual de instrucciones explica las diversas funciones de la unidad utilizando el mando a distancia.**

**Los botones de la unidad principal realizan las mismas funciones que los botones con símbolos similares en el mando a distancia.**

### Encender y apagar la unidad

Pulse el botón /ON. En la pantalla de visualización aparece brevemente "HELLO". (Una vez conectado el cable de la red, cuando pulse el botón /ON por primera vez, la función de restablecimiento del volumen ajustará automáticamente el nivel de volumen inicial).

Pulse de nuevo el botón /ON para desconectar la unidad. Aparecerá brevemente "GOOD-BYE".

- Si el cable de la red está conectado a la salida de AC, la unidad responderá a las órdenes indicadas desde el mando a distancia.

### Función de inicio directo

Si pulsa los siguientes botones cuando la unidad está en espera, la unidad se conecta automáticamente y se activa la función seleccionada.

Mando a distancia ► (Reproducción), TUNE/BAND, OPEN/CLOSE

Unidad principal ►, ▲

### Selección de la función

Pulse el botón FUNCTION para seleccionar la función deseada. Cada vez que pulse el botón, la pantalla cambia según se muestra a continuación:

DVD/CD → AUX → FM TUNER → AM TUNER → . . .

- Cuando se cambia la selección de la función, la reproducción del disco se detiene automáticamente.

### Ajuste del volumen

Pulse el botón VOLUME "+" o "-" (o gire el control VOLUME en la unidad principal). El nivel de volumen aparece en la pantalla (VOL 0 ~ VOL MAX).

### Para reducir el volumen temporalmente

Pulse el botón MUTE. El texto "MUTE" parpadea en la pantalla. Para restaurar el ajuste de volumen anterior, pulse de nuevo el botón MUTE.

### Sistema Surround

#### Selección del modo de sonido Spatializer N-2-2™ virtual surround [Solamente DVD]

Pulse el botón SURROUND para activar el sonido Spatializer N-2-2 virtual surround. Pulse el botón de nuevo para volver al modo original.

SURR ON → SURR OFF . . .

Partes de este producto están licenciadas por Desper Products, Inc., una subsidiaria de Spatializer Audio Laboratories, Inc. Copyright ©1997-2003 Spatializer Audio Laboratories, Inc. Todos los derechos reservados en todo el mundo.

*Spatializer®*, N-2-2™ y el dispositivo del círculo dentro del cuadrado son marcas comerciales de Desper Products, Inc.

#### Sistema con puro Surround activo [Excepto DVD]

Este novedoso sistema Surround permite obtener un sonido natural en toda la sala. Pulse el botón SURROUND para activarlo (ON) o desactivarlo (OFF).

SURR ON → SURR OFF . . .

### Sistema amplificador de graves

Pulse el botón BASS para seleccionar el efecto de amplificación de graves deseado.

BOOST → BASS LOW → NORMAL . . .

- El botón BASS no funciona con los auriculares conectados.

### Selección del modo de sonido

1. Pulse el botón SOUND repetidas veces para seleccionar el modo de sonido deseado ("BASS", "TREBLE" o "NIGHT":Night).
2. Pulse el botón del modo que desee.

Modo de sonido	Pulsar	Cambio en pantalla
BASS	▲ ó ▼	"+5" ~ "-5"
TREBLE	▲ ó ▼	"+5" ~ "-5"
NIGHT	ENTER	"OFF" u "ON"

Nota acerca de "NIGHT":

Cuando reproduzca un disco DVD con el volumen bajo durante la noche, seleccione este modo. Mejora las líneas habladas haciendo que la acústica sea más clara.

3. Repita los pasos 1 - 2 para otro modo de sonido.
4. Pulse el botón SOUND varias veces para ocultar la pantalla.

### Ajustar del brillo de la pantalla

Mientras pulsa el botón  en la unidad principal, pulse el botón ON SCREEN en el mando a distancia.

DIMMER 1 → DIMMER 2 → DIMMER 0 . . .

## DISCOS ADMITIDOS

Los siguientes tipos de discos pueden reproducirse en esta unidad.

Tipo de disco y marca de logo	
DVD Vídeo	
CD de audio	

### Número de zona

El número de zona (código de restricción de la zona) está integrado en la unidad y los discos DVD.

Existe un número de zona en la parte inferior de la unidad.

En esta unidad pueden utilizarse discos DVD con el mismo número de zona o con el número de zona "ALL".

### Disco DVD

Algunos embalajes de discos DVD incluyen diferentes indicaciones.

Ejemplo:

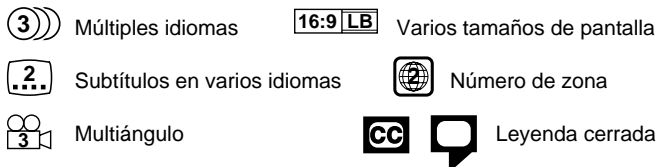

Los discos DVD están divididos en títulos y éstos a su vez en capítulos.

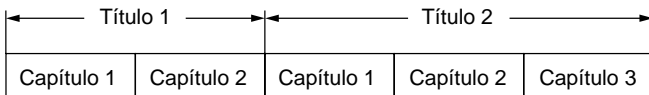

### CD de vídeo/CD de audio

Los CD de vídeo/CD de audio se dividen en pistas.



Nota:

- Únicamente los tipos de discos anteriormente mencionados pueden reproducirse en esta unidad. Los discos DVD-ROM, CD-ROM, SVCD, CVD, etc. no pueden reproducirse.
- Esta unidad puede reproducir CD de vídeo (VCD).
- Esta unidad puede reproducir los DVD-R que contengan datos de vídeo grabados. Sin embargo, algunos DVD-R no pueden reproducirse, dependiendo de las condiciones de grabación.
- Los DVD-R que no contengan datos de vídeo no pueden reproducirse.
- Esta unidad debe utilizarse exclusivamente con discos del sistema de color PAL (o NTSC). Los discos del sistema SECAM no pueden utilizarse con esta unidad.
- Para los discos de DVD: Es posible seleccionar el formato de señal de salida de vídeo ("PAL 60" o "NTSC") cuando se reproducen discos NTSC.
- Para los CD de MP3/WMA, consulte la página 115.
- Para los CD de imágenes Picture CD/JPEG, consulte la página 116.

### Notas sobre la manipulación de los discos

- No exponga el disco a la luz solar directa, humedad elevada o altas temperaturas durante largos períodos de tiempo.
- Después de usarlos, vuelva a colocar los discos en sus correspondientes cajas.
- No coloque papel ni escriba en la superficie del disco.
- Sujete el disco siempre por los bordes. No toque la superficie de reproducción (cara brillante).
- Las huellas y el polvo deben eliminarse con cuidado de la superficie de reproducción del disco con un paño suave. Limpie realizando un movimiento en línea recta desde el centro hacia el exterior del disco.
- Jamás utilice productos químicos como aerosoles limpiadores de discos, aerosoles o fluidos antiestáticos, benceno o diluyente para limpiar discos.

## REPRODUCCIÓN DEL DISCO

### Nota importante:

- Este apartado "REPRODUCCIÓN DEL DISCO" explica las instrucciones básicas de la sección del reproductor del DVD.
- Algunos discos de DVD o VCD disponen de funciones diferentes que puede que no se expliquen en este manual de instrucciones, por lo que podría necesitar instrucciones adicionales. Si éste fuera el caso, siga las instrucciones que aparecen en la pantalla del televisor o funda o caja del disco.
- En la pantalla del televisor puede aparecer "⊘" durante el funcionamiento. Este icono significa que la función no está disponible en el disco en ese momento.

### Preparativos

- Encienda el televisor y seleccione la entrada de vídeo para esta unidad. Seleccione el tamaño de imagen de reproducción de acuerdo con el formato de pantalla del televisor. (Consulte el apartado "Configuración de la pantalla" en la página 117).
- Seleccione el idioma que desee para los menús en pantalla. Pueden seleccionarse los siguientes idiomas. (Consulte el apartado "Configuración del idioma" en la página 117). Inglés (predeterminado), Español, Francés, Alemán, Portugués. En este manual de instrucciones, el idioma de los mensajes en pantalla es el inglés. Si cambia el idioma, siga los mensajes en pantalla en el idioma seleccionado.

Nota:

- No toque la cubierta del disco mientras se mueve.
- Jamás coloque nada en el compartimento del disco, excepto el propio disco. Los objetos extraños pueden dañar la unidad.
- Sólo debe colocarse un disco en el compartimento del disco cada vez.
- Para abrir o cerrar la cubierta del disco, asegúrese de utilizar el botón OPEN/CLOSE (o ▲ en la unidad principal). No presione la cubierta del disco con la mano.

**Cuando se pulsan los botones de funcionamiento, la operación asociada se muestra durante varios segundos en la pantalla del televisor.**

1. Pulse el botón OPEN/CLOSE. Aparece "OPEN" en pantalla y se abre la cubierta del disco. Aparece el logotipo "SANYO" en la pantalla del televisor.
  - Cuando utilice la unidad principal, pulse el botón ▲.
2. Sujete el disco con la cara etiquetada mirando hacia arriba y presiónelo en la bandeja giratoria hasta que haga "clic" y quede ajustado (Fig. 13).
3. Pulse de nuevo el botón OPEN/CLOSE. Se cierra la cubierta del disco y aparece "READING" en la pantalla.

Nota:

Algunos discos pueden comenzar la reproducción automáticamente.

### Inicio de la reproducción

Pulse el botón ► (Reproducción). Se selecciona la función DVD/CD y la reproducción se inicia automáticamente.

Ejemplo:

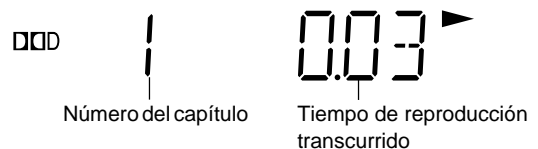

Nota:

- Si aparece "NO DISC" en la pantalla de visualización, introduzca el disco.
- Si el disco se introduce con la cara etiquetada hacia abajo (y es un disco de cara única), o si el disco está muy rayado, aparecerá "NO DISC" (o "NO PLAY"). Si esto ocurre, introduzca el disco correctamente o sustituya el disco.

### Si aparece un menú en la pantalla del televisor...

Pulse el botón ▲, ►, ▼ o ◀ (o los botones numéricos), posteriormente pulse el botón ENTER para seleccionar el menú que desee. Comenzará la reproducción del menú seleccionado.



Nota:

Para obtener más detalles, consulte la caja o funda del disco.

## Detención de la reproducción

### [DVD] [VCD]

- Pulse el botón ■ una vez.  
Cuando pulsa el botón ► (Reproducción), la reproducción comienza automáticamente desde el punto en que se detuvo.  
Nota:  
Algunos discos podrían no reanudar la reproducción.
- Pulse el botón ■ dos veces. La unidad se detiene completamente.  
Cuando pulsa el botón ► (Reproducción), la reproducción comienza desde el inicio del disco.

### [CD]

- Pulse el botón ■. La unidad se detiene completamente.

### Reproduzca el disco

Pulse el botón OPEN/CLOSE para abrir la cubierta del disco. A continuación, extraiga el disco (Fig. 14).

### Reanudar la reproducción desde el punto en que se detuvo (Reproducir última memoria) [DVD]

1. Durante la reproducción, pulse el botón L.MEMO en el punto desde el que desea reanudar la reproducción posteriormente. La reproducción se detiene automáticamente.
2. Retire el disco o apague la unidad.
3. Introduzca el disco (y pulse el botón ► (Reproducción)) o encienda la unidad.  
Aparece en pantalla "Last Memory Play?".

4. Pulse el botón ▲ para seleccionar "Yes".
5. Pulse el botón ENTER. La reproducción se reanuda desde el punto en que se detuvo. (Si lo desea, pulse el botón L.MEMO de nuevo).

Nota:

- Se pueden memorizar puntos en hasta 3 discos.
- Puede que el modo Reproducir última memoria no funcione correctamente en algunos discos.

### ¿Qué es PBC?

"PBC" es la sigla de "Playback Control" (Control de reproducción) que hace referencia a los códigos de control prerregistrados en los CD de vídeo.

Durante la reproducción de un CD de vídeo con PBC, aparece PBC en la pantalla de visualización.



## Búsqueda de pista [VCD] [CD]

Pulse los botones numéricos durante la reproducción o en el modo de parada y, a continuación, pulse el botón ► (Reproducción). La reproducción se inicia desde la pista seleccionada.

## Búsqueda por tiempo [DVD]

1. Pulse los botones SHIFT + SEARCH MODE tres veces durante la reproducción.  
Aparece la pantalla de búsqueda por tiempo.  
Ejemplo:



2. Pulse los botones numéricos para introducir el tiempo.  
Ejemplo:  
20 minutos 5 segundos      Pulse 2, 0, 0 y, a continuación, 5.  
1 hora 4 minutos 35 segundos      Pulse 1, 0, 4, 3 y, a continuación, 5.  
- Si se equivoca, pulse el botón CLEAR.
3. Pulse el botón ► (Reproducción). La reproducción se inicia desde el tiempo seleccionado.

## [VCD] [CD]

1. Pulse los botones SHIFT + SEARCH MODE una vez durante la reproducción. Aparece la pantalla de búsqueda por tiempo.
2. Pulse los botones numéricos para introducir el tiempo.
3. Pulse el botón ► (Reproducción). La reproducción se inicia desde el tiempo seleccionado en la pista.

## Reproducción rápida

Pulse el botón ►► o ◀◀ varias veces para seleccionar la reproducción rápida hacia delante o hacia atrás.

## [DVD] [VCD]

"►► 1", "►► 2", "►► 3", "►► 4" o "◀◀ 1", "◀◀ 2", "◀◀ 3", "◀◀ 4"

## [CD]

"►► 1", "►► 2" o "◀◀ 1", "◀◀ 2"

Pulse el botón ► (Reproducción) para reanudar la reproducción normal.

## Reproducción a cámara lenta

[DVD]: Reproducción lenta hacia delante o hacia atrás, [VCD]: Reproducción lenta hacia delante solamente

Pulse el botón F.SLOW ► o R.SLOW ◀ varias veces para seleccionar la reproducción a cámara lenta hacia delante o hacia atrás.

"► 1", "► 2", "► 3", "► 4" o "◀ 1", "◀ 2", "◀ 3", "◀ 4"

Pulse el botón ► (Reproducción) para reanudar la reproducción normal.

Nota:

Durante la reproducción rápida o a cámara lenta en el DVD/VCD el sonido queda silenciado.

## Imagen fija (Pausa)

[DVD] [VCD]: Modo de imagen fija, [CD]: Modo de pausa

Pulse el botón II durante la reproducción.

Pulse el botón ► (Reproducción) para reanudar la reproducción normal.

Nota: El sonido queda silenciado.

## Reproducción de avance fotograma a fotograma

### [DVD] [VCD]

Pulse el botón II durante la reproducción fija. Cada vez que pulse el botón, la imagen avanza un fotograma:

Pulse el botón ► (Reproducción) para reanudar la reproducción normal.

Nota:

- El sonido queda silenciado.
- La reproducción fotograma a fotograma sólo funciona hacia delante.

## Zoom de imagen (ampliación de una zona) [DVD] (Figura 16)

1. Pulse los botones SHIFT + 3 ZOOM durante la reproducción normal, a cámara lenta o fija.  
Aparece la pantalla de guía de zonas de ampliación.

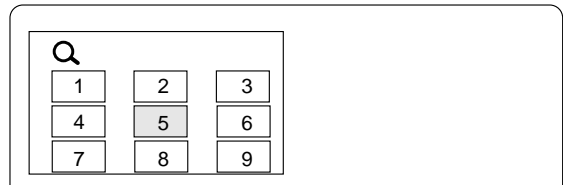

- Si desea salir de la pantalla, pulse los botones SHIFT + 3 ZOOM.
2. Pulse el botón ▲, ►, ▼ o ◀, y posteriormente ENTER, o pulse el botón numérico para seleccionar el punto de zoom.  
La pantalla se amplía. Aparece "Q 1" brevemente en la pantalla del televisor.  
En caso necesario, pulse el botón ▲, ►, ▼ o ◀ repetidas veces para mover la pantalla.
  3. Pulse de nuevo los botones SHIFT + 3 ZOOM. La pantalla se amplía más que con "Q 1". Aparecerá "Q 2" brevemente.
  4. Pulse los botones SHIFT + 3 ZOOM para regresar a la pantalla original.

Nota:

En algunos discos la función de zoom de imagen puede que no funcione.

## Visualización desde un ángulo de cámara seleccionado (multiángulo) [DVD] (Figura 17)

Algunos discos DVD pueden incluir escenas rodadas simultáneamente con varios ángulos de cámara diferentes. Esta opción se indicará en la caja o funda de los discos.

Ejemplo:



Nota: Los ángulos grabados varían dependiendo del disco.

1. Reproduzca el disco que contiene los diversos ángulos de cámara.
2. Pulse los botones SHIFT + 1 ANGLE varias veces, hasta que aparezca el ángulo que desee.

Ejemplo:



## Repetición del ángulo [DVD]

Durante la reproducción multiángulo, pulse los botones SHIFT + 2 A.REPLAY.

La unidad retrocede aproximadamente 10 segundos, cambia al siguiente ángulo de cámara, lo reproduce y continúa con la reproducción. (Si lo desea, pulse los botones de nuevo).

## Repetición de la reproducción

Pulse el botón REPEAT durante la reproducción del título (o pista) que desea repetir. Cada vez que pulsa el botón, el modo de repetición cambia del siguiente modo:

Pantalla del televisor	Pantalla de visualización	Funcionamiento
<b>[DVD]</b>		
↶ Chapter	REP. 1	Repetición del capítulo que se está reproduciendo
↶ Title	ALL REP.	Repetición del título que se está reproduciendo
↶ Off		Modo desactivado de repetición
<b>[VCD] [CD]</b>		
↶ 1	REP. 1	Repetición de la pista que se está reproduciendo
↶ All	ALL REP.	Repite todas las pistas
↶ Off		Modo desactivado de repetición
Durante una reproducción programada [VCD] [CD]		
↶ Program 1	REP. 1	Repetición de la pista que se está reproduciendo
↶ Program All	ALL REP.	Repite todas las pistas programadas
↶ Off		Modo desactivado de repetición

## Reproducción repetida del intervalo designado (A-B Repeat) (Figura 18)

1. Pulse el botón A-B REP durante la reproducción al inicio de la sección que desea repetir (punto A). Aparece "f... A-" en la pantalla del televisor. "REP." aparece en pantalla y "A→B" parpadea.
2. Pulse el botón A-B REP de nuevo al final de la sección (punto B). "REP. A→B" permanece en la pantalla de visualización. La sección entre los puntos A y B se reproduce repetidamente.
3. Pulse el botón A-B REP de nuevo para continuar con la reproducción normal.

Nota:

El modo de reproducción repetida o el de repetición de un intervalo A-B puede que no funcione correctamente en algunos discos.

Notas sobre cómo utilizar un CD de vídeo con PBC

Para utilizar el modo de reproducción repetida o el de repetición de un intervalo A-B, seleccione PBC en el modo de reproducción desactivado según se describe a continuación.

En el modo de parada, pulse los botones numéricos para seleccionar el número de pista y, a continuación, pulse el botón ► (Reproducción).

## Reproducción aleatoria [CD]

1. Pulse el botón PROGRAM/RANDOM una vez en el modo de parada. "Random" aparece en la pantalla del televisor y "RND" parpadea en la pantalla de visualización.
2. Pulse el botón ► (Reproducción) para iniciar la reproducción aleatoria. "RND" permanece encendido. La unidad selecciona pistas automáticamente de manera aleatoria.

Nota:

Los botones A-B REP y SEARCH MODE no funcionan durante la reproducción aleatoria.

## Reproducción programada [VCD] [CD]

Pueden programarse hasta 20 selecciones.

### Procedimiento de programación

1. Pulse el botón PROGRAM/RANDOM una vez (VCD) o dos veces (CD) en el modo de parada. Aparecerá la pantalla del modo de programa y "PROG." parpadeará en la pantalla de visualización.
2. Pulse los botones numéricos para seleccionar el número de pista.  
Ejemplo:  
Para seleccionar la pista nº 3, pulse 0 y, a continuación, 3.  
Para seleccionar la pista nº 10, pulse 1 y, a continuación, 0.  
Para seleccionar la pista nº 24, pulse 2 y, a continuación, 4.  
- Si se equivoca, pulse el botón CLEAR.

3. Pulse el botón ▼ para desplazar hacia abajo el recuadro marcado.

Ejemplo:

Program Mode				
All Clear				
1	03	6 --	11 --	16 --
2	--	7 --	12 --	17 --
3	--	8 --	13 --	18 --
4	--	9 --	14 --	19 --
5	--	10 --	15 --	20 --

4. Repita los pasos 2 - 3 anteriores para seleccionar otra pista.
5. Pulse el botón ► (Reproducción) para iniciar la reproducción. "PROG." permanece encendido.  
Cuando se hayan reproducido todas las selecciones programadas, la unidad se detiene automáticamente.  
- El contenido del programa se almacena en la memoria.

Nota:

Para reproducir de nuevo el programa, pulse el botón PROGRAM/RANDOM una vez (VCD) o dos veces (CD) para activar la pantalla del modo de programa y, a continuación, pulse el botón ► (Reproducción).

### Para borrar el programa uno a uno

Pulse el botón ▲ ó ▼ para seleccionar el número de la pista en el modo de programación. A continuación, pulse el botón CLEAR.

### Para borrar todos los programas

Pulse el botón ▲ para seleccionar "All Clear" en el modo de programación. A continuación, pulse el botón ENTER.

### Para cambiar el programa

1. Pulse el botón ▲ ó ▼ para seleccionar el número de la pista en el modo de programación.
2. Pulse los botones numéricos para seleccionar el número de pista que se va a sustituir.

Pulse el botón PROGRAM/RANDOM para salir de la pantalla del modo de programa.

## Selección del idioma de los subtítulos [DVD]

Esta opción funciona sólo en los discos con subtítulos en varios idiomas.

1. Pulse el botón S.T.ON/OFF durante la reproducción. La marca del idioma del subtítulo aparece en la pantalla (Ejemplo: [ ] 1/3 en). Si aparece "[ ] Off", pulse de nuevo el botón.
2. Pulse el botón S.T.CH varias veces, hasta que aparezca en pantalla el idioma deseado para los subtítulos.  
Ejemplo:



Tras varios segundos, "[ ]" desaparece.

Nota:

- En algunos casos, el idioma del subtítulo no cambia al seleccionado.
- Cuando se reproduce un disco que admite la opción de leyenda cerrada, el subtítulo y esta leyenda pueden solaparse en la pantalla del televisor. En este caso, desactive la función del subtítulo.
- Si el idioma que desea no se selecciona aunque pulse el botón, el idioma no está disponible en el disco.
- Cuando se conecta la unidad o se sustituye el disco, debe seleccionarse de nuevo el idioma del subtítulo.
- Si no necesita seleccionar el idioma del subtítulo, desactive la opción pulsando el botón S.T.ON/OFF y seleccione "[ ] Off".

## Selección del idioma de la banda sonora de audio (multiidioma) [DVD] (Figura 19)

Esta opción funciona sólo en los discos cuya banda sonora de audio está grabada en varios idiomas.

1. Pulse los botones SHIFT + 5 AUDIO durante la reproducción.
2. Pulse los botones SHIFT + 5 AUDIO varias veces, hasta que aparezca en pantalla el idioma deseado.

Ejemplo:

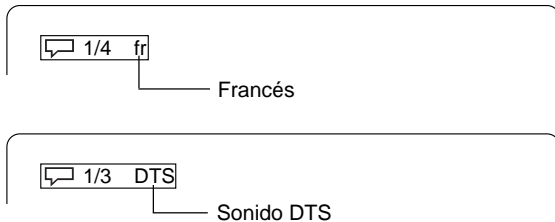

- Si utiliza un amplificador con decodificador DTS, se oirá el sonido DTS.

Nota:

- Si el idioma que desea no se selecciona aunque pulse el botón, el idioma no está disponible en el disco.
- Cuando se conecta la unidad o se sustituye el disco, debe seleccionarse de nuevo el idioma.
- Si el idioma no estuviera grabado en el disco, sólo se oirá el idioma disponible.

## Cambiar la salida del canal de audio [VCD]

Durante la reproducción de VCD, pulse los botones SHIFT + 5 AUDIO para seleccionar un canal de audio.

Left Mono → Right Mono → Stereo → ...

## Selección de información en pantalla

Pulse el botón ON SCREEN varias veces para mostrar la información del disco (título, capítulo, tiempo de reproducción transcurrido del título, idioma, etc.).

**Ejemplo para DVD:**

1. Pulse el botón ON SCREEN durante la reproducción.

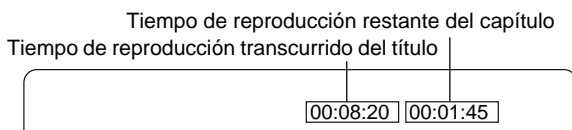

2. Pulse de nuevo el botón ON SCREEN.

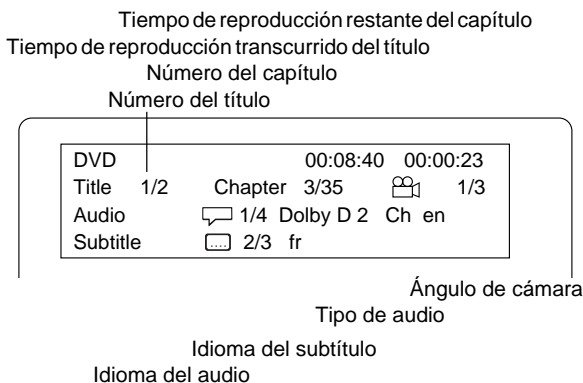

3. Pulse de nuevo el botón ON SCREEN para ocultar la información del disco.

## MP3/WMA

## Reproducción de CD de MP3/WMA

1. Introduzca el CD de MP3/WMA.

En la pantalla de visualización aparece "FILE" y en la pantalla dei2.Nelea

ados archivos de datos

del 05.85e.

el 2.

como de archivos

CD de audio.

MP3/WMA,

es por

marcas

corporation

en las siguientes:

os del 0 al 9.

án como "-" (guiones).

os no MP3/WMA no pueden

## REPRODUCCIÓN DE PICTURE CD

Puede ver imágenes digitales de archivos KODAK Picture/JPEG.

- El sistema de archivos es ISO9660 nivel 1 y nivel 2.
- Si el CD dispone tanto de pistas de CD de audio como de archivos JPEG, sólo podrán reproducirse las pistas de CD de audio.
- La unidad tardará 30 segundos o más en leer los archivos JPEG, dependiendo de la estructura.
- Esta unidad puede reconocer hasta 256 archivos o carpetas por disco. Los CD con 257 archivos o carpetas o más no pueden utilizarse con esta unidad.
- El CD de JPEG puede no reproducirse en el orden de grabación.
- Los archivos JPEG deben tener la extensión ".JPG" o ".jpg".
- Resolución JPEG de hasta 5760 x 3840.

### Reproducción de Picture CD de KODAK

Con Picture CD de KODAK es fácil convertir película en imágenes para poderlas enviar por correo electrónico desde su PC y visualizarlas en la unidad.

Sólo tiene llevar su película a procesar y marcar la casilla KODAK Picture CD. Obtendrá sus fotografías y negativos del modo habitual y, además, un CD especial con las imágenes y un software que le permitirá visualizar, retocar, compartir e imprimir las imágenes en su PC y visualizarlas en la unidad.

#### 1. Cargue el Picture CD de KODAK.

Aparece "PHOTO" en la pantalla de visualización y las primeras imágenes en miniatura (máximo 9 imágenes) se muestran en la pantalla del televisor.

Ejemplo:

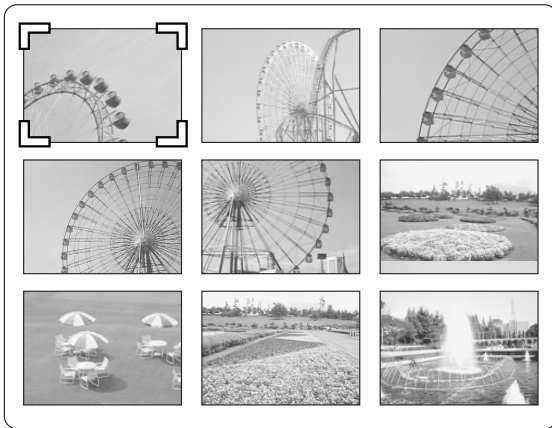

2. Pulse el botón ▲, ►, ▼ o ◀ para mover el cursor a la imagen deseada.
  - Para desplazarse a las imágenes en miniatura anteriores o siguientes, pulse el botón ►|◀ o ◀|►.
3. Pulse el botón ENTER o ► (Reproducción) para iniciar la presentación de diapositivas desde la imagen seleccionada.

Pulse el botón || durante la presentación de diapositivas para hacer una pausa. Pulse el botón ► (Reproducción) (o ||) para continuar.

Si la imagen aparece girada,

- 1) Pulse el botón || en caso necesario.
- 2) Pulse los botones SHIFT + 1 ANGLE varias veces hasta que quede en la posición correcta. Aparece "↶90°", "↷180°", "↷270°" o "Normal" brevemente en la pantalla del televisor.
- 3) Pulse el botón ► (Reproducción) (o ||) para saltar a la siguiente imagen y continuar con la presentación de diapositivas.

Si pulsa el botón ►|◀ o ◀|► durante la presentación de diapositivas, salta a la imagen siguiente o anterior.

Una vez se ha mostrado la última imagen, aparecen las últimas imágenes en miniatura.

- Para detener la presentación de diapositivas, pulse el botón ■. Aparecen las imágenes en miniatura.
- Si se pulsa el botón TOP MENU durante la presentación de diapositivas, se muestran las imágenes en miniatura.

Nota:

Mientras se muestran las imágenes en miniatura, el disco gira. Pulse el botón MENU de nuevo para detener el disco.

Si pulsa el botón MENU, aparece la lista de archivos.

Ejemplo:

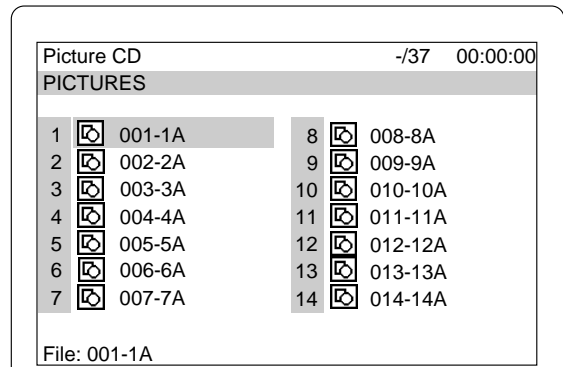

Para iniciar la presentación de diapositivas desde la lista de archivos:

1. Pulse el botón ▲, ►, ▼ o ◀ para seleccionar el archivo deseado.
2. Pulse el botón ENTER o ► (Reproducción) para iniciar la presentación de diapositivas.

Una vez se ha mostrado la última imagen aparece la lista de archivos.

Nota:

- Pueden utilizarse CD de FUJICOLOR.
- Algunos discos no pueden reproducirse, dependiendo de las condiciones de grabación.

KODAK y Picture CD son marcas comerciales registradas de Eastman Kodak Company.

### Reproducción de CD de JPEG

También puede visualizar imágenes digitales de archivos JPEG en disco creados en su PC.

- Algunos archivos JPEG no pueden reproducirse, dependiendo de las condiciones de grabación.

#### 1. Introduzca el CD de JPEG.

En la pantalla de visualización aparece "FILE" y en la pantalla del televisor aparece la lista de archivos.

Ejemplo:

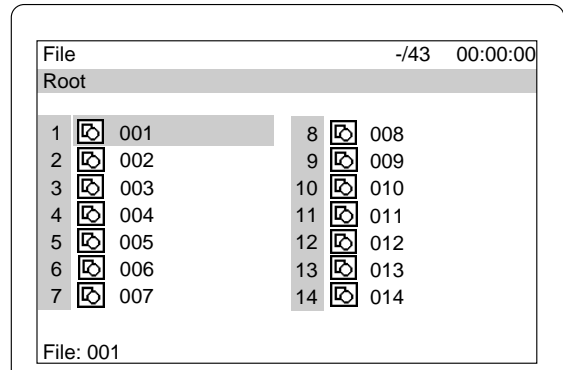

2. Pulse el botón ▲, ►, ▼ o ◀ para seleccionar el archivo deseado.
3. Pulse el botón ENTER o ► (Reproducción) para iniciar la presentación de diapositivas del archivo seleccionado. En la pantalla de visualización aparece "PHOTO".

Una vez se ha mostrado el último archivo aparece la lista de archivos.

- Para detener la presentación de diapositivas, pulse el botón ■. Aparece la lista de archivos.

### Zoom de las imágenes

1. Pulse el botón || en la imagen deseada (KODAK Picture CD y CD de JPEG).
2. Pulse los botones SHIFT +3 ZOOM.
3. Pulse el botón ▲, ►, ▼ o ◀ y posteriormente ENTER, o pulse el botón numérico. La imagen se amplía.
4. Pulse el botón ► (Reproducción) para reanudar la visualización de diapositivas.

## AJUSTES INICIALES PARA DVD

Una vez se ha completado la configuración inicial, la unidad puede utilizarse siempre con los mismos parámetros.

La configuración permanecerá en memoria hasta que se modifique, aunque se apague la unidad.

### Configuración del idioma

1. Pulse el botón SETUP en el modo de parada. Aparece la pantalla de configuración y la opción "Language" resaltada.

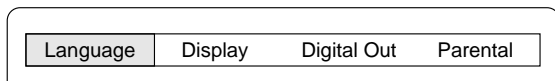

2. Pulse el botón ENTER. Aparece el menú "Language".
3. Pulse el botón ▼ ó ▲ para seleccionar el elemento (destacado).  
Ejemplo: Para definir "OSD" (visualización en pantalla)

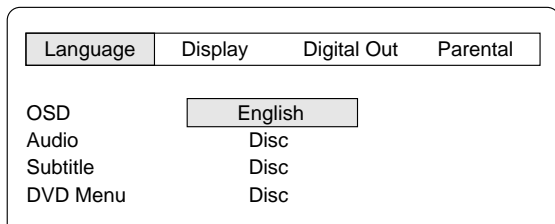

El ajuste "OSD" también se aplica a los VCD y CD.

4. Pulse el botón ENTER. Aparece el submenú.  
Ejemplo:

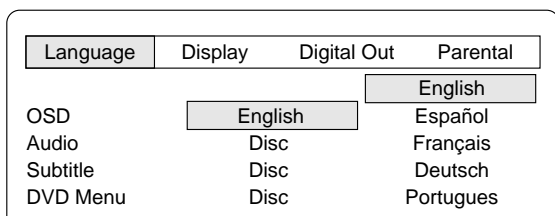

5. Pulse el botón ▼ ó ▲ para seleccionar el idioma (resaltado).
6. Pulse el botón ENTER. El idioma seleccionado se guarda en memoria.
7. Repita los pasos del 3 al 6 para los otros elementos.  
Nota:  
Si selecciona "Others", escriba el código del idioma. (Véase el apartado "LISTA DE CÓDIGOS DE IDIOMAS" en la página 119).
8. Pulse el botón ▲ para volver a la pantalla de configuración (o pulse el botón SETUP para salir de la pantalla de configuración).

Nota:

- No podrá cambiar los idiomas de la banda sonora de audio si sólo hay un idioma grabado en el disco.
- Cuando se reproduce un disco DVD, la unidad automáticamente muestra el idioma de subtítulo preseleccionado, si se incluye en el disco.

- **En este manual de instrucciones, el idioma de la pantalla es el inglés. Si cambia el idioma, siga los mensajes en pantalla en el idioma seleccionado.**
- **Para su mejora, la información en pantalla está sujeta a cambios sin previo aviso.**

### Configuración de la pantalla

1. Pulse el botón SETUP en el modo de parada. Aparece la pantalla de configuración.

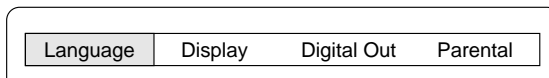

2. Pulse el botón ► (flecha de dirección) para seleccionar "Display" y, a continuación, pulse el botón ENTER. Aparece el menú "Display".

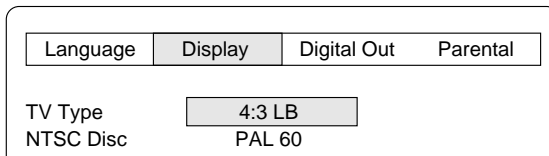

3. Pulse el botón ▼ ó ▲ para seleccionar el elemento (resaltado) y, a continuación, pulse el botón ENTER. Aparece el submenú.  
Ejemplo: Para seleccionar "TV Type"

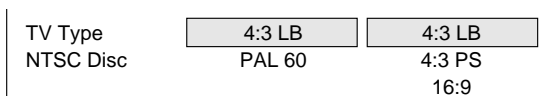

4. Pulse el botón ▼ ó ▲ para seleccionar el submenú (resaltado).  
Ejemplo: Para seleccionar "TV Type: 4:3 PS"

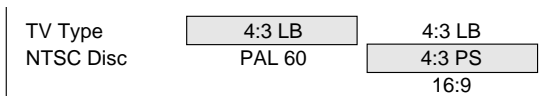

5. Pulse el botón ENTER. (En este ejemplo, "TV Type: 4:3 PS" se guarda en memoria).
6. Repita los pasos del 3 al 5 para los otros elementos.
7. Pulse el botón ▲ para volver a la pantalla de configuración (o pulse el botón SETUP).

#### TV Type (Tipo de televisor):

Seleccione el ajuste apropiado para el tamaño de la pantalla de su televisor.

##### 4:3 LB (Letterbox):

Se selecciona cuando se conecta un televisor convencional. Cuando se reproduce un disco para pantalla panorámica, aparecen bandas negras en la parte inferior y superior de la pantalla (Figura 20).

##### 4:3 PS (Panscan):

Se selecciona cuando se conecta un televisor convencional. Cuando se reproduce un disco para pantalla panorámica, muestra las imágenes cortadas para que se ajusten a la pantalla del televisor. Los márgenes izquierdo y derecho se recortan (Figura 21).

##### 16:9 :

Se selecciona cuando se conecta un televisor de pantalla panorámica. Se reproduce a tamaño completo o "FULL" (Figura 22). (También es necesario ajustar el televisor de pantalla panorámica al modo "FULL").

Nota:

- El tamaño de la pantalla puede variar dependiendo del disco DVD que se utilice.
- Si selecciona "16:9" para eliminar las bandas negras que aparecen en la pantalla al reproducir discos para pantalla panorámica, la imagen podría distorsionarse ligeramente.
- En algunos discos, aunque se seleccione "4:3 PS", las bandas negras continuarán apareciendo en pantalla.

#### NTSC Disc (Disco NTSC):

Seleccione el formato de señal de salida de vídeo "PAL 60" o "NTSC" al reproducir discos NTSC.

## Configuración de la salida digital

Si la toma OPT. DIGITAL OUT está conectada al amplificador, debe realizar la configuración como sigue:

1. Pulse el botón SETUP en el modo de parada. Aparece la pantalla de configuración.

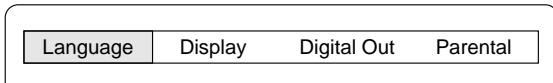

2. Pulse el botón ► (flecha de dirección) para seleccionar "Digital Out" y, a continuación, pulse el botón ENTER. Aparece la pantalla "Digital Out".

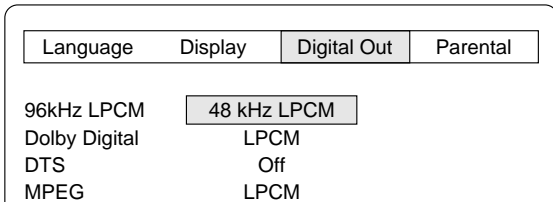

3. Pulse el botón ▼ ó ▲ para seleccionar el elemento (resaltado) y, a continuación, pulse el botón ENTER. Aparece el submenú. Ejemplo: Para definir "Dolby Digital"

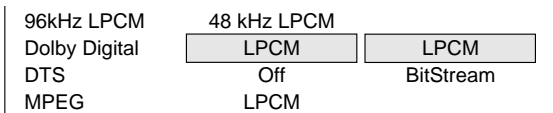

El ajuste "MPEG" también se aplica a los VCD.

4. Pulse el botón ▼ ó ▲ para seleccionar el submenú (resaltado). Ejemplo: Para seleccionar "Dolby Digital: BitStream".

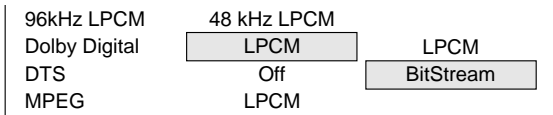

5. Pulse el botón ENTER. (En este ejemplo, "Dolby Digital: BitStream" es lo que permanece.)
6. Repita los pasos del 3 al 5 para los otros elementos.
7. Pulse el botón ▲ para volver a la pantalla de configuración (o pulse el botón SETUP).

### 96kHz LPCM (Modulación de código de impulso lineal de 96kHz):

Si el amplificador del que dispone puede realizar muestreo a 96kHz, seleccione "96kHz LPCM". Si no es así, seleccione "48kHz LPCM".

Nota:

- Cuando se reproduce el disco DVD grabado con 96kHz LPCM, no se produce salida digital.
- Pero cuando se reproduce un disco DVD sin protección de derechos de autor, el sonido es el sonido original grabado.

### Dolby Digital:

Si el amplificador del que dispone incluye el decodificador Dolby Digital, seleccione "BitStream". Si no es así, seleccione "LPCM".

### DTS:

Si el amplificador del que dispone incluye el decodificador DTS, seleccione "On". Si no es así, seleccione "Off".

### MPEG (Moving Picture Expert Group, Grupo Experto de Imágenes en Movimiento):

Si el amplificador del que dispone incluye el decodificador MPEG-2, seleccione "BitStream". Si no es así, seleccione "LPCM".

## Configuración del bloqueo paterno

1. Pulse el botón SETUP en el modo de parada. Aparece la pantalla de configuración.

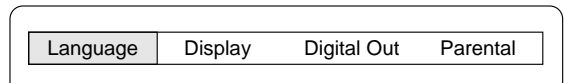

2. Pulse el botón ► (flecha de dirección) para seleccionar "Parental" y, a continuación, pulse el botón ENTER. Aparece el menú "Parental".

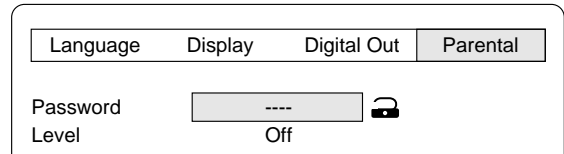

3. Pulse el botón ▼ para saltar "Password: ----" y seleccione "Level".

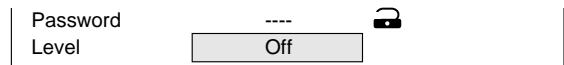

4. Pulse el botón ENTER varias veces para seleccionar el nivel del bloqueo paterno ("Level: Off, 1 ~ 8"). Ejemplo: Para definir "Level 1"

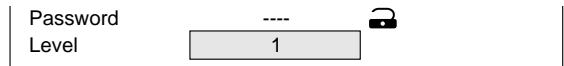

5. Pulse el botón ▲ para volver a "Password: ----".
6. Introduzca un número de 4 dígitos.

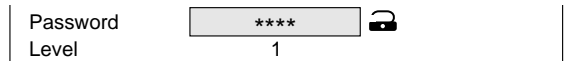

Nota:

Si se equivoca, pulse el botón CLEAR.

7. Pulse el botón ENTER. Ahora tiene configurada la contraseña.



Nota:

Si no la configura, el control de bloqueo paterno no funciona y vuelve a la configuración inicial.

8. Pulse el botón SETUP. Desaparece la pantalla de configuración.

## Control de bloqueo paterno

La normativa de la MPAA (Motion Picture Association of America) es un sistema de clasificación que proporciona información preventiva previa a los padres acerca del contenido de los títulos de películas.

El nivel de bloqueo paterno es equivalente al siguiente sistema de clasificación de la MPAA.

Nivel 7: NC-17 (No permitida para menores de 17 años)

Nivel 6: R (Restringida)

Nivel 4: PG-13 (Advertencia a los padres sobre el contenido)

Nivel 3: PG (Se sugiere control paterno)

Nivel 1: G (Todos los públicos)

Algunos discos DVD incluyen un nivel de restricción que permite que los padres impidan la reproducción de los discos por parte de los niños. Esta unidad está equipada con una contraseña diseñada para evitar que los niños puedan cambiar el nivel.

No es posible reproducir discos DVD clasificados con un nivel superior al que se seleccione a menos que se cancele la función de bloqueo paterno. Por ejemplo, cuando se selecciona el nivel "5", la unidad no reproducirá discos con una clasificación de nivel "6", "7" u "8". La información aparecerá en la pantalla del televisor.

### Si olvida la contraseña...

Escriba "788444", incluso si aparecen 4 dígitos "----" y, a continuación, pulse el botón ENTER para borrar la contraseña actual. Escriba una nueva contraseña y vuelva a activar el nivel de bloqueo paterno.

Nota:

Los discos DVD pueden o no responder a la configuración del bloqueo paterno. Asegúrese de que esta función es válida para sus discos DVD.

## LISTA DE CÓDIGOS DE IDIOMAS

Introduzca el número del código apropiado para la configuración inicial de "Audio", "Subtitle" y "DVD Menu".

Código	Abreviatura del idioma	Idioma	Código	Abreviatura del idioma	Idioma	Código	Abreviatura del idioma	Idioma
6565	aa	Afar	7369	ie	Interlingue	8278	rn	Kirundi
6566	ab	Ajasiano	7375	ik	Inupiak	8279	ro	Rumano
6570	af	Afrikaans	7378	in	Indonesio	8285	ru	Ruso
6577	am	Amárico	7383	is	Islandés	8287	rw	Kinyarwanda
6582	ar	Arabe	7384	it	Italiano	8365	sa	Sánscrito
6583	as	Assamés	7387	iw	Hebreo	8368	sd	Sindhí
6589	ay	Aimara	7465	ja	Japonés	8371	sg	Sangro
6590	az	Azerbaiyano	7473	ji	Yiddish	8372	sh	SerboCroata
6665	ba	Bashkir	7487	jw	Javanés	8373	si	Cingalés
6669	be	Bielorruso	7565	ka	Gerogiano	8375	sk	Eslovaco
6671	bg	Búlgaro	7575	kk	Kazako	8376	sl	Esloveno
6672	bh	Biharí	7576	kl	Groenlandés	8377	sm	Samoano
6673	bi	Bislamá	7577	km	Cambodiano	8378	sn	Shona
6678	bn	Bengalí; Bangla	7578	kn	Kannada	8379	so	Somalí
6679	bo	Tibetano	7579	ko	Coreano	8381	sq	Albanés
6682	br	Bretón	7583	ks	Cachemir	8382	sr	Serbio
6765	ca	Catalán	7585	ku	Kurdo	8383	ss	Siswati
6779	co	Corso	7589	ky	Kirghiz	8384	st	Sesotho
6783	cs	Checo	7665	la	Latín	8385	su	Sondanés
6789	cy	Galés	7678	ln	Lingala	8386	sv	Sueco
6865	da	Danés	7679	lo	Laosiano	8387	sw	Swahili
6869	de	Alemán	7684	lt	Lituano	8465	ta	Tamil
6890	dz	Butanés	7686	lv	Latvio, Letón	8469	te	Telugu
6976	el	Griego	7771	mg	Malgache	8471	tg	Tajik
6978	en	Inglés	7773	mi	Maori	8472	th	Tailandés
6979	eo	Esperanto	7775	mk	Macedonio	8473	ti	Tigrinya
6983	es	Español	7776	ml	Malayo	8475	tk	Turkmeno
6984	et	Estonio	7778	mn	Mongol	8476	tl	Tagalo
6985	eu	Vaco	7779	mo	Moldavo	8478	tn	Setswana
7065	fa	Persa	7782	mr	Marathi	8479	to	Tonga
7073	fi	Finés	7783	ms	Malayo	8482	tr	Turco
7074	fj	Fijiano	7784	mt	Maltés	8483	ts	Tsonga
7079	fo	Faroés	7789	my	Birmano	8484	tt	Tártaro
7082	fr	Francés	7865	na	Naurano	8487	tw	Twi
7089	fy	Frisón	7869	ne	Nepalí	8575	uk	Ucraniano
7165	ga	Irlandés	7876	nl	Holandés	8582	ur	Urdu
7168	gd	Gaélico escocés	7879	no	Noruego	8590	uz	Uzbeko
7176	gl	Gallego	7967	oc	Provenzal	8673	vi	Vietnamita
7178	gn	Guaraní	7977	om	(Afan) Oromo	8679	vo	Volapük
7185	gu	Gujarati	7982	or	Oriya	8779	wo	Wolof
7265	ha	Hausa	8065	pa	Punyabí	8872	xh	Xhosa
7273	hi	Hindi	8076	pl	Polaco	8979	yo	Yoruba
7282	hr	Croata	8083	ps	Pashto, Pushto	9072	zh	Chino
7285	hu	Húngaro	8084	pt	Portugués	9085	zu	Zulú
7289	hy	Armenio	8185	qu	Quechua			
7365	ia	Interlingua	8277	rm	Retroromance			



## REPRODUCCIÓN DE AUDIO DE OTRAS FUENTES

1. Pulse el botón FUNCTION para seleccionar "AUX".
2. Siga las instrucciones suministradas con el equipo auxiliar.

## ESCUCHAR LA RADIO

Para conectar la unidad y escuchar la última emisora recibida, pulse el botón TUNE/BAND.

### Sintonización automática/manual

1. Pulse el botón TUNE/BAND para seleccionar FM o AM.
2. **Sintonización automática**  
Pulse el botón TUNE/PTY "+" o "-" durante 1 segundo como mínimo para sintonizar una emisora. La unidad explorará la banda arriba y abajo hasta que detecte la siguiente emisora. Pulse el botón de nuevo para continuar.  
**Sintonización manual**  
Pulse el botón TUNE/PTY "+" o "-" brevemente hasta que se muestre en pantalla la frecuencia deseada.

103.25MHz

### Para preseleccionar emisoras

Pueden preseleccionarse hasta 24 emisoras de FM y 12 de AM.

#### Preselección automática (APT)

1. Pulse el botón TUNE/BAND para seleccionar FM o AM.
2. Pulse el botón PROGRAM/RANDOM durante 3 segundos como mínimo. El texto "PROG." parpadea.  
Se selecciona el modo de sintonización automática y comienza una preselección automática desde el extremo inferior de la banda. Cuando se han preseleccionado 24 emisoras de FM o 12 de AM o se ha alcanzado el extremo superior de la banda, la preselección automática se detiene. "PROG." desaparece y se escuchará la emisora memorizada en el canal 1.
3. Para preseleccionar emisoras en la otra banda, siga los pasos indicados anteriormente.

Nota:

Si APT está activado, todas las emisoras de la banda programadas anteriormente se eliminarán y se programarán emisoras nuevas.

#### Preselección manual

1. Sintonice la emisora que desea preseleccionar según se describe en el apartado "Sintonización automática/manual".
2. Pulse el botón PROGRAM/RANDOM.

103.25 PROG.

3. Mientras el texto "PROG." parpadea, pulse el botón PRESET "+" o "-" para seleccionar el canal que desea preseleccionar.
  - También puede utilizar los botones numéricos del mando a distancia. Ejemplo: Presione 9.

103.25 9  
PROG.

4. Pulse el botón ENTER mientras el texto "PROG." parpadea en pantalla.
  - En este ejemplo, se ha preseleccionado la emisora de FM "103.25 MHz" en el canal 9 de FM.

103.25 9  
PROG.



103.25MHz

5. Repita los pasos anteriores para añadir más emisoras preseleccionadas.
  - Cuando se preselecciona una nueva emisora, la emisora preseleccionada anteriormente se borra.

### Escuchar las emisoras preseleccionadas

1. Pulse el botón TUNE/BAND para seleccionar FM o AM.
2. Pulse el botón PRESET "+" o "-" para seleccionar el canal deseado.
  - También puede utilizar los botones numéricos del mando a distancia. Ejemplo: Pulse 9 y, a continuación, ENTER.

### Preseleccionar la sintonización mediante exploración

1. Pulse el botón TUNE/BAND para seleccionar FM o AM.
2. Pulse el botón PRESET "+" (▶▶) durante 1 segundo como mínimo. El número del canal aparece en pantalla. Cada una de las emisoras preseleccionadas se sintoniza durante 5 segundos.
3. Cuando haya sintonizado la emisora deseada, pulse de nuevo el botón PRESET "+" (▶▶) para mantener la recepción bloqueada en esa emisora.

### Para recibir transmisiones en estéreo FM

Compruebe que "MONO" no aparece en pantalla. Si "MONO" aparece en pantalla, pulse los botones SHIFT + RDS para desactivar el indicador "MONO".

Podrá disfrutar de sonido estéreo FM cuando se reciba una emisora estéreo FM.

- Si la señal de una emisora estéreo FM es débil y la recepción de baja calidad, pulse los botones SHIFT + RDS para cambiar al modo MONO. La recepción puede mejorar, aunque el sonido será monoaural.

### Si se oyen ruidos de interferencia

En ocasiones se oye un pitido agudo durante la recepción de transmisiones de radio. Si esto ocurre, mientras pulsa el botón ■ en la unidad principal, pulse el botón 0 en el mando a distancia y seleccione "bc-A" o "bc-B". Seleccione la opción que proporcione mejores resultados.

#### Modificación de las frecuencias de recepción de AM

En Europa no es necesario realizar este procedimiento.

1. Pulse el botón TUNE/BAND para seleccionar "AM".
2. Mientras pulsa el botón ■ en la unidad principal, pulse el botón PROGRAM/RANDOM en el mando a distancia.

522 - 1611 kHz (pasos de 9 kHz) ↔ 520 - 1610 kHz (pasos de 10 kHz)

## Escuchar emisoras de FM con RDS

RDS (Radio Data System) permite que las emisoras de FM envíen señales adicionales junto con la señal de los programas. Por ejemplo, las emisoras envían sus nombres de emisora e información acerca del tipo de programas que emiten, como deportes, música, etc.

Cuando se sintoniza una transmisión de FM que proporciona el servicio RDS, el modo RDS "PS" se ajusta automáticamente y el nombre de la emisora aparece en pantalla.

Nota:

- Algunas transmisiones de FM no proporcionan el servicio RDS.
- Puede que el RDS no funcione correctamente si la señal es débil.
- RDS no está disponible para transmisiones de AM.

### Selección del modo RDS

Pulse el botón RDS mientras escucha una emisora de FM. Cada vez que pulsa el botón, el modo de visualización cambia del siguiente modo:

PS → PTY → RT → Frecuencia

#### PS (Servicio de programas)

Aparece en pantalla el nombre de la emisora. Si no se recibe ninguna señal de PS, aparece "NO PS" y, a continuación, se visualiza la frecuencia de la emisora.

#### PTY (Tipo de programa)

Aparece en pantalla el tipo del programa emitido. Si no se recibe ninguna señal de PTY, aparece "NO PTY" y, a continuación, se visualiza el nombre de la emisora o la frecuencia de la emisora.

#### RT (Texto de radio)

Se visualizan los mensajes de texto que envía la emisora. Si no se recibe ninguna señal de RT, aparece en pantalla "NO RT".

#### Frecuencia

Frecuencia de la emisora (servicio no RDS)

Tras varios segundos, vuelve a aparecer el modo PS si se recibe una señal de RDS.

### Para buscar una emisora preseleccionada mediante códigos PTY

Puede localizarse una transmisión de un tipo de programas en particular especificando los códigos PTY.

1. Pulse el botón RDS para seleccionar "PTY" mientras escucha una emisora de FM.
2. Pulse el botón TUNE/PTY "+" o "-" en el plazo de 2 segundos para seleccionar el código PTY. El código PTY cambia del modo indicado a continuación:

NEWS: Noticias  
AFFAIRS: Actualidad  
INFO: Información  
SPORT: Deporte  
EDUCATE: Educación  
DRAMA: Espectáculos  
CULTURE: Cultura  
SCIENCE: Ciencia  
VARIED: Varios  
POP M: Música pop  
ROCK M: Música rock  
EASY M: Música ligera  
LIGHT M: Clásicos ligeros  
CLASSICS: Clásicos serios  
OTHER M: Otra música  
WEATHER: Meteorología  
FINANCE: Economía  
CHILDREN: Programas infantiles  
SOCIAL: Sociedad  
RELIGION: Religión  
PHONE IN: Concursos  
TRAVEL: Viajes  
LEISURE: Ocio  
JAZZ: Música jazz  
COUNTRY: Música country  
NATION M: Música nacional  
OLDIES: Grandes éxitos  
FOLK M: Música folk  
DOCUMENT: Documentales  
TEST: Prueba de alarma  
ALARM: Alarma  
(o en la secuencia invertida)

3. Pulse el botón PTY CHK (▶▶) antes de que transcurran 10 segundos. La unidad busca 24 emisoras preseleccionadas y se detiene cuando encuentra una transmisión con el código PTY seleccionado y entonces sintoniza esa emisora.
  - Para continuar la búsqueda tras la primera parada, pulse de nuevo el botón PTY CHK (▶▶) en el plazo de 10 segundos.
  - Si no se localiza ninguna transmisión, se oye la emisora original.

Para cancelar la búsqueda, pulse el botón ■.

## FUNCIONAMIENTO DEL TEMPORIZADOR DE DESCONEJIÓN

El temporizador de desconexión automática desconecta automáticamente la unidad una vez transcurrida la hora predefinida. El volumen se reduce gradualmente durante un 1 minuto antes de que la unidad se desconecte. Hay 4 intervalos de tiempo disponibles: 30, 60, 90 y 120 minutos.

Pulse los botones SHIFT + 6 SLEEP varias veces para seleccionar el tiempo de desconexión automática deseado. "SLEEP" y el tiempo seleccionado parpadean en pantalla. Transcurridos varios segundos, vuelve a aparecer la pantalla original y el brillo de la pantalla se reduce. El texto "SLEEP" parpadea.

### Para consultar el tiempo de desconexión automática restante

Pulse los botones SHIFT +6 SLEEP una vez. Transcurridos varios segundos, vuelve a aparecer la pantalla original.

### Para desconectar el temporizador de desconexión automática cuando está en funcionamiento

Pulse los botones SHIFT + 6 SLEEP, aparecerá "SLEEPOFF". El temporizador también se desconecta si la unidad se apaga.

## MANTENIMIENTO

### Limpieza de la lente del reproductor de DVD

Nunca toque la lente. Si observa la presencia de polvo sobre la lente, retírelo mediante un soplador para lentes fotográficas (Figura 23). Consulte con su distribuidor.

### Limpieza de la unidad

Limpie el exterior de la unidad con un paño suave humedecido en agua templada. No utilice benceno, diluyentes ni alcohol, ya que podrían dañar la capa protectora de la superficie.

## GUÍA DE SOLUCIÓN DE PROBLEMAS

Si ha seguido las instrucciones y aún así experimenta problemas con la unidad, localice el SÍNTOMA en la columna izquierda de la siguiente tabla. Compruebe la correspondiente POSIBLE CAUSA y ACCIÓN CORRECTORA y localice y solucione el problema.

SÍNTOMA	POSIBLE CAUSA	ACCIÓN CORRECTORA
Sin imagen.	Se ha seleccionado una función incorrecta.	Seleccione la función correcta.
	No se ha introducido ningún disco o el disco introducido no puede reproducirse.	Introduzca un disco que pueda reproducirse (compruebe el logotipo del disco, el tipo, sistema de color y código de zona).
	El televisor no está ajustado para recibir la señal de la unidad.	Seleccione la función de entrada correcta en el televisor.
No hay sonido.	Se ha seleccionado una función incorrecta.	Seleccione la función correcta.
	El control de volumen está ajustado al mínimo.	Ajuste el volumen.
La imagen de reproducción es de mala calidad.	Se ha introducido un disco irreproducible.	Introduzca un disco que pueda reproducirse (compruebe el logotipo del disco, el tipo, sistema de color y código de zona).
Aparece "⊗" en la pantalla del televisor.	La función seleccionada no funciona en el disco.	La función o acción no puede completarse en este momento debido a que: <ul style="list-style-type: none"> <li>- La función no está disponible en este momento.</li> <li>- El software del DVD lo restringe.</li> <li>- El software del DVD no admite la función (por ejemplo, ángulos).</li> </ul>
La unidad no inicia la reproducción.	No se ha introducido ningún disco.	Introduzca un disco.
	Se ha introducido un disco irreproducible.	Introduzca un disco que pueda reproducirse (compruebe el logotipo del disco, el tipo, sistema de color y código de zona).
	El disco se ha introducido con la etiqueta hacia abajo.	Introduzca el disco en la bandeja correctamente.
	El disco está sucio.	Limpie el disco o sustitúyalo.
	Está configurado el "Bloqueo paterno".	Cancele la función de bloqueo paterno o cambie el nivel de clasificación. Restablézcalo tras la reproducción.
El funcionamiento o la pantalla no es normal.	La memoria debe restablecerse.	<ol style="list-style-type: none"> <li>1. Desconecte el cable de la red.</li> <li>2. Vuelva a conectar el cable de corriente.</li> <li>3. Reanude el funcionamiento.</li> </ol>
El mando a distancia no funciona adecuadamente.	Las baterías del mando a distancia están descargadas o mal colocadas.	Compruebe la polaridad de las baterías (+ or -). Sustituya las baterías.
	El mando a distancia no está orientado al sensor remoto.	Apunte con el mando a distancia al sensor remoto.

## PRECAUÇÕES

- A unidade não deve ser exposta a pingos ou salpicos.
- Objectos com líquidos, como vasos, não devem ser colocados sobre a unidade.
- Não utilizar em temperaturas extremas (inferiores a 5 °C ou superiores a 35 °C). Não exponha a unidade à luz directa do sol.
- Devido ao ruído extremamente baixo e à larga gama dinâmica do leitor de DVD, pode haver tendência para regular o volume do amplificador desnecessariamente elevado. Tal situação poderá provocar uma transmissão excessivamente elevada do amplificador que poderá danificar as colunas.
- Alterações súbitas da temperatura ambiente podem causar condensação nas lentes ópticas no interior da unidade. Se esta situação ocorrer, retire o disco, aguarde 2 horas e, depois, utilize a unidade.
- Quando transportar a unidade, não se esqueça de remover qualquer disco no interior e desligar a fonte de alimentação. Aguarde pelo menos 10 segundos e, depois, desligue o cabo de alimentação da tomada de corrente alterna. O transporte da unidade com um disco no interior pode danificar o disco e/ou a unidade.
- Não instale estes equipamentos em espaços pequenos, tais como estantes ou armários embutidos.
- A unidade passa automaticamente para o modo poupança de energia volvidos aproximadamente 15 minutos no modo de paragem pausa.
- Recomenda-se a colocação da unidade principal e subwoofer com energia numa área bem ventilada.  
Não coloque objectos sobre a unidade.  
Não obstrua as aberturas de ventilação.  
A caixa da unidade aquece durante um longo período de funcionamento mas não é indicação de avaria.
- Para a unidade principal (JCX-PT100): A etiqueta de potência está localizada na base da unidade.

### Informação Importante:

Para ligar esta unidade a uma TV, esta deverá estar equipada com uma entrada de Vídeo. Se a TV tiver somente uma tomada Euro AV (Scart), utilize um adaptador Scart (não fornecido). Não é possível utilizar uma tomada de entrada RF ou um terminal da antena para ligar esta unidade.



Este produto inclui tecnologia de protecção dos direitos de autor, protegida por determinadas patentes dos EUA e outros direitos de propriedade intelectual da Macrovision Corporation e outras entidades. A utilização desta tecnologia deve ser autorizada pela Macrovision Corporation e destina-se a uso doméstico e outras situações de utilização limitada, salvo quando expressamente autorizado pela Macrovision Corporation. É proibido proceder à descompilação ou desmontagem da unidade.

## CONTROLOS

### Painel frontal (Fig. 1a)

1. Botão de ligar/desligar (⏻/ON)
2. Tampa do disco
3. Botão de abrir/fechar (⏮)
4. Botão de predefinição do som (SOUND)
5. Controlo de volume (VOLUME)
6. Botão de função (FUNCTION)
7. Botão Surround (SURROUND)
8. Sensor remoto (IR)
9. Botão de ler (▶)
10. Botão de parar (■)
11. Mostrador
12. Sintonização memorizada, botões saltar/seguite/seguite (◀◀ – PRESET + ▶▶)
13. Tomada dos auscultadores (PHONES)
14. Botões de sintonização, avanço rápido/recuo rápido (◀◀ – TUNING + ▶▶)

### Mostrador (Fig. 1b)

1.  D: Indicador de Dolby Digital  
dts: Indicador de DTS  
MP3: Indicador de MP3  
WMA: Indicador de WMA
2. Indicadores de mensagens ou números (Título, capítulo, faixa, duração da leitura ou outras informações)
3. : Indicador de leitura  
: Indicador de pausa  
L R: Indicadores do canal áudio  
MONO: Indicador mono FM  
PROG.: Indicador de programa
4. SLEEP: Indicador de temporizador de desligar  
ALL REP. 1 A-B: Indicadores do modo de repetição  
RND: Indicador de leitura aleatória

## CONTROLO REMOTO

### Nota:

Neste manual de instruções, qualquer operação indicando a pressão simultânea de qualquer botão com o botão SHIFT é descrita do seguinte modo:

Exemplo: “**Prima os botões SHIFT + 1 ANGLE.**”

### Controlos (Fig. 2)

1. Botão de ligar/desligar (⏻/ON)
2. Botões numéricos e de outras funções  
1 - 9, 0: Botões numéricos  
ANGLE: Botão de ângulo  
A.REPLAY: Botão de repetição de ângulo  
ZOOM: Botão de ampliação/redução da imagem  
AUDIO: Botão de áudio  
SLEEP: Botão de desligar programado
3. Botão de silenciamento (MUTE)
4. SHIFT: Botão de troca  
RDS: Botão de modo de sistema de dados por rádio  
TUNE/BAND: Botão de sintonização/selecção de banda  
FUNCTION: Botão de função  
SURROUND: Botão Surround  
BASS: Botão de baixas frequências  
SOUND: Botão de predefinição do som
5. Botões de volume (VOLUME)
6. TUNE/PTY: Botões de selecção do tipo de sintonização/programa  
PRESET/PTY CHK: Botões de verificação do tipo de sintonização/programa
7. Botão de abrir/fechar (OPEN/CLOSE)
8. Botão de regressar (RETURN)
9. Botão de limpar (CLEAR)
10. Botão de menu (MENU)
11. Botões de setas direccionais (▲, ►, ▼, ◀)
12. Botão de instruções no ecrã (ON SCREEN)
13. Botão de leitura (▶)
14. Botão de parar (■)
15. Botão de saltar/seguirte/anterior (◀◀, ▶▶)
16. Botão de activar/desactivar legendas (S.T.ON/OFF)
17. Botão de alterar legendas (S.T.CH)
18. Botão de repetição (REPEAT)
19. Botão de repetição A-B (A-B REP)
20. Botão da última memória (L.MEMO)
21. Botão do modo de imagem/pesquisa (PICTURE MODE/SEARCH MODE)
22. Botão de avanço lento (F.SLOW ◀)
23. Botão de recuo lento (R.SLOW ▶)
24. Botões de avanço rápido/recuo rápido (◀◀, ▶▶)
25. Botão de pausa/passagem (⏸)
26. Botão do menu superior (TOP MENU)
27. Botão de aceitar (ENTER)
28. Botão de configuração (SETUP)
29. Botão de programa/leitura aleatória (PROGRAM/RANDOM)

### Introduzir as pilhas

Coloque duas pilhas do tipo “R6/AA” (não fornecidas) tal como indicado na Fig. 3.

### Nota:

Retire as pilhas se o controlo remoto não for utilizado durante um mês ou mais. Podem ocorrer fugas e provocar danos se deixar as pilhas no interior da unidade.

### Alcance do controlo remoto (Fig. 4)

## LIGAÇÕES BÁSICAS

### Ligações das colunas

Para obter o melhor som estéreo, ligue as colunas sem cruzar os fios adjacentes tal como indicado na Fig. 5.

### Nota:

As tomadas SPEAKERS são concebidas para serem utilizadas apenas com as colunas fornecidas. Não utilize com outras colunas. Se ligar outro tipo de colunas pode danificar as colunas e/ou a unidade.

### Posicionamento das colunas (Fig. 6)

As colunas fornecidas estão equipadas com um sistema de compensação incorporado de campo magnético de dispersão. As colunas podem ser colocadas perto de um televisor sem afectar a pureza da cor.

### Ligações da antena (Fig. 7)

Em áreas perto de um transmissor, a antena interior simples é suficiente para receber transmissões. Estique o fio da antena tão direito quanto possível e, prestando atenção ao som do sistema, fixe-a numa posição que reduza ao mínimo a distorção e ruído.

Em zonas de recepção marginal ou onde a recepção seja distorcida ou apresente ruído, deve ser utilizada uma antena exterior FM (não fornecida) em vez da antena interior simples. Consulte o revendedor.

### Antena de quadro AM

Monte a antena de quadro tal como indicado na figura 8a. Desenrole os fios da antena e, depois, ligue a ficha ao terminal AM ANT. Se tiver alguma dificuldade na introdução da ficha, rode-a e volte a introduzi-la. Coloque a antena de quadro numa posição que permita a melhor recepção de AM ou fixe-a a uma parede ou outra superfície conforme indicado na Fig. 8b.

### Nota:

Para minimizar o ruído, os cabos das colunas, da alimentação e outras fontes de corrente não devem ser colocados perto do cabo da antena interior ou exterior nem da antena de quadro AM. Não coloque os cabos da antena perto do sistema.

### Ligação à TV com cabo de vídeo (Fig. 9)

Ligue o cabo de vídeo na tomada VIDEO OUT da unidade e na tomada de entrada de vídeo da TV.

### Nota:

Se a TV tiver somente uma tomada Euro AV (Scart), utilize um adaptador Scart (não fornecido). Consulte o revendedor.

### Notas sobre as ligações

- Consulte os manuais de instruções dos componentes que pretende ligar (TV, equipamentos auxiliares, etc.).
- Quando ligar o leitor à sua TV ou a outro equipamento, certifique-se de que a corrente é desligada. Desligue também todos os aparelhos da tomada de corrente alterna até que todas as ligações estejam efectuadas.
- **Não ligue as entradas VIDEO OUT e S-VIDEO OUT da unidade directamente a um videogravador. A imagem ficará distorcida porque os discos DVD estão protegidos contra as cópias.**
- Consulte o revendedor local de equipamento áudio/vídeo para mais informações.

### Alimentação eléctrica (unidade principal e subwoofer com corrente)

Depois de efectuadas todas as ligações, ligue o cabo de alimentação a uma tomada de corrente alterna.

O subwoofer com energia ligará automaticamente quando unidade principal é ligada.

### Nota:

- Não ligue o cabo de alimentação a uma tomada de corrente alterna até todas as ligações terem sido efectuadas.
- O sistema não fica completamente desligado da alimentação eléctrica quando o botão ⏻/ON está na posição ⏻.

## EXEMPLOS DE LIGAÇÕES ADICIONAIS

### Ligação a uma TV com um cabo de S-video

Se a sua TV estiver equipada com entrada S-video, ligue a unidade tal como indicado na Fig. 10 (a ligação à tomada VIDEO OUT não é necessária). Pode desfrutar de uma imagem mais nítida.

### Ligação a um amplificador AV de canais múltiplos digital (Fig. 11)

O som de canais múltiplos digital de um DVD pode ser decodificado e reproduzido melhor com um amplificador AV de canais múltiplos (decodificador Dolby Digital ou decodificador MPEG-2).

Para ler um DVD com DTS, é necessário que o amplificador AV tenha capacidade para processar o sinal áudio DTS. Se não puder, então, não poderá ouvir o DVD.

Nota:

Selecione "Configuração de saída digital", como se segue. (Consulte a Página 134.)

- Para usufruir do som Dolby Digital, selecione "Dolby Digital: BitStream".
- Para usufruir do som DTS, selecione "DTS: On".
- Para usufruir do som MPEG-2, selecione "MPEG: BitStream".
- Para usufruir do som estéreo digital de 2 canais, selecione "Dolby Digital: LPCM", "DTS: Off", "MPEG: LPCM".

### Ligação de equipamentos auxiliares (Fig. 12)

Ligue um cabo de áudio (não fornecido) entre as tomadas AUX da unidade principal e as tomadas de saída áudio dos equipamentos auxiliares.

### Auscultadores

Ligue os auscultadores estéreo (não fornecidos) à tomada PHONES para controlo ou para ouvir em privado. As colunas são automaticamente desligadas quando os auscultadores forem ligados.

Fabricado sob licença da Dolby Laboratories.

"Dolby" e o símbolo D duplo são marcas comerciais da Dolby Laboratories.

Os discos DVD podem não funcionar correctamente com DTS. Pode ver a imagem na TV mas não ouvir som.



- Se utilizar um amplificador com decodificador DTS, o som DTS será escutado.

"DTS" e "DTS Digital Out" são marcas comerciais da Digital Theater Systems, Inc. Inc.

## ANTES DE UTILIZAR

**O presente manual de instruções descreve as várias funções desta unidade, utilizando o controlo remoto. Os botões na unidade principal funcionam de maneira semelhante aos botões marcados com as mesmas indicações no controlo remoto.**

### Ligar e desligar a unidade



Prima o botão /ON. "HELLO" aparece no mostrador por breves instantes. (Após a ligação do cabo de alimentação, quando premir o botão /ON pela primeira vez, a função de regulação do volume ajusta automaticamente o nível de volume inicial.)

Para desligar a unidade, prima novamente o botão /ON. "GOOD-BYE" aparece por breves instantes.

- Quando o cabo de alimentação for ligado à tomada de corrente alterna, a unidade obedecerá aos comandos do controlo remoto.

### Função de ligação directa

Se os seguintes botões forem premidos quando a unidade se encontra em modo de espera, esta liga-se automaticamente e a função seleccionada é activada.

Controlo remoto  (Ler), TUNE/BAND, OPEN/CLOSE  
Unidade principal , 

### Seleccionar função

Prima o botão FUNCTION para seleccionar a função desejada. Cada vez que premir o botão, o mostrador muda do seguinte modo:

DVD/CD → AUX → FM TUNER → AM TUNER → . . .

- Quando seleccionar outra função, a leitura do disco é automaticamente interrompida.

### Ajustar o volume

Prima o botão VOLUME "+" ou "-" (ou rode o controlo VOLUME na unidade principal). O nível do volume é indicado no mostrador (VOL 0 ~ VOL MAX).

### Para reduzir temporariamente o volume

Prima o botão MUTE. A indicação "MUTE" fica intermitente no mostrador. Para repor a definição de volume anterior, prima novamente o botão MUTE.

### Sistema surround

**Seleccionar o modo de som surround virtual Spatializer N-2-2™ [Só DVD]**

Prima o botão SURROUND para definir o modo surround virtual Spatializer N-2-2. Prima novamente o botão para voltar ao modo original.

SURR ON → SURR OFF . . .

Há partes deste produto cuja propriedade pertence a Desper Products, Inc., subsidiária de Spatializer Audio Laboratories, Inc. Copyright ©1997-2003 Spatializer Audio Laboratories, Inc. Todos os direitos reservados internacionalmente.

*Spatializer®*, N-2-2™ e o dispositivo círculo em quadrado são marcas registadas de Desper Products, Inc.

### Sistema "Pure active surround"[Excepto DVD]

Este sistema de surround recentemente desenvolvido proporciona uma verdadeira atmosfera abrangente. Para activar ou desactivar, prima o botão SURROUND.

SURR ON → SURR OFF . . .

### Sistema de expansão de baixas frequências

Prima o botão BASS para seleccionar o efeito de expansão de baixas frequências pretendido.

BOOST → BASS LOW → NORMAL . . .

- O botão BASS não funciona enquanto os auscultadores estiverem ligados.

### Seleccionar o modo de som

1. Prima repetidamente o botão SOUND para seleccionar o modo de som pretendido ("BASS", "TREBLE" ou "NIGHT":Night).
2. Prima o botão consoante as suas preferências.

Modo de som	Prima	Mudança do mostrador
BASS	▲ ou ▼	"+5" ~ "-5"
TREBLE	▲ ou ▼	"+5" ~ "-5"
NIGHT	ENTER	"OFF" ou "ON"

Nota sobre "NIGHT":

Ao ver um disco DVD com o volume baixo à noite, selecione este modo. Realça os diálogos, tornando-os mais claros.

3. Para outros modos de som, repita os passos 1 - 2.
4. Prima repetidamente o botão SOUND para fechar o mostrador.

### Ajustar o brilho do mostrador

Enquanto prime o botão  na unidade principal, prima o botão ON SCREEN no controlo remoto.

DIMMER 1 → DIMMER 2 → DIMMER 0 . . .

## DISCOS QUE PODEM SER UTILIZADOS

Esta unidade suporta os seguintes tipos de discos.

Tipo de disco e marca de logótipo	
DVD	
CD de áudio	

### Número da região

O número da região (código de restrição regional) está incorporado na unidade e nos discos DVD.

O número da região é indicado na base da unidade.

O mesmo número de região ou um número de região com a designação "ALL" (todas) dos discos DVD pode ser utilizado nesta unidade.

### Disco DVD

Existem marcas em algumas caixas de DVDs.

Exemplo:



Os DVDs estão divididos por títulos e os títulos subdivididos em capítulos.

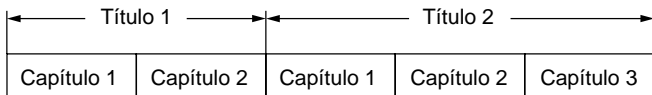

### Disco de VCD/CD de Áudio

Os VCDs/CDs de áudio estão divididos em faixas.

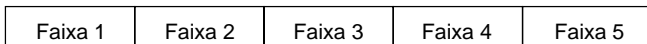

Nota:

- Esta unidade suporta apenas os tipos de discos acima indicados. Discos do tipo DVD-ROM, CD-ROM, SVCD, CVD, etc. não podem ser utilizados.
- Esta unidade pode ler o CD de Vídeo (VCD).
- Esta unidade pode ler o DVD-R contendo dados de filmes gravados. No entanto, há DVD-Rs que não podem ser lidos, dependendo das respectivas condições de gravação.
- O DVD-R que não contenha dados de filmes não pode ser lido.
- Esta unidade deve ser utilizada exclusivamente com discos do sistema de cor PAL (ou NTSC). Os discos do sistema SECAM não podem ser utilizados nesta unidade.
- Para discos DVD: É possível seleccionar o formato do sinal de saída vídeo ("PAL 60" ou "NTSC") ao ler discos NTSC.
- Para CDs MP3/WMA, consulte a Página 131.
- Para CDs de Imagem/JPEG, consulte a Página 132.

### Notas sobre o manuseamento dos discos

- Não exponha o disco à luz do sol directa, a níveis elevados de humidade ou a temperaturas elevadas durante longos períodos de tempo.
- Os discos devem ser guardados nas respectivas caixas após utilização.
- Não aplique papel nem escreva nada na superfície do disco.
- Segure o disco pela sua extremidade. Não toque na superfície de leitura (lado brilhante).
- As dedadas e o pó na superfície de leitura deverão ser cuidadosamente limpos com um pano macio. Limpe com movimentos rectos, do centro para a extremidade do disco.
- Nunca utilize produtos químicos como, por exemplo, produtos de limpeza de discos, sprays ou agentes antiestáticos, benzeno ou diluente para limpar os discos.

## LEITURA DO DISCO

### Nota importante:

- Esta secção descreve as instruções básicas para leitura de DVDs.
- Alguns DVDs ou VCDs oferecem funções diferentes que podem não estar descritas neste manual de instruções. Podem ser necessárias instruções adicionais. Neste caso, siga as instruções apresentadas no ecrã da TV ou na capa ou caixa do disco.
- A indicação "⊘" poderá surgir no ecrã da TV durante o funcionamento. Este ícone significa que a função não pode ser utilizada de momento.

### Preparação

- Ligue a TV e seleccione a entrada de vídeo para esta unidade. Seleccione o tamanho da imagem de acordo com a relação de aspecto da TV. Consulte "Configurar o ecrã" na Página 133.
- Seleccione o idioma pretendido para os menus no ecrã. É possível seleccionar os seguintes idiomas. (Consulte "Configurar o idioma" na Página 133).
  - Inglês (predefinido), espanhol, francês, alemão, portuguêsNeste manual de instruções, o idioma que aparece no ecrã é inglês. Se alterou o idioma, siga o idioma seleccionado no ecrã.

Nota:

- Não toque na tampa do disco durante o seu movimento.
- Nunca coloque nada no compartimento a não ser um disco. Os objectos estranhos podem danificar a unidade.
- Só deve ser colocado um disco de cada vez no respectivo compartimento.
- Para abrir ou fechar a tampa do disco, utilize o botão OPEN/CLOSE (ou ▲ na unidade principal). Não prima a tampa do disco com a mão.

**Quando os botões são premidos, a função correspondente é apresentada no ecrã da TV durante vários segundos.**

1. Prima o botão OPEN/CLOSE. A indicação "OPEN" aparece no mostrador e a tampa do disco abre-se. O logótipo da "SANYO" aparece no ecrã da TV.
  - Quando utilizar a unidade principal, use o botão ▲.
2. Segure o disco com a etiqueta virada para cima e prima-o contra o respectivo suporte até escutar um estalido (Fig. 13).
3. Prima novamente o botão OPEN/CLOSE. A tampa do disco fecha-se e a indicação "READING" aparece no mostrador.

Nota:

Há discos em que a leitura poderá começar automaticamente.

### Iniciar a leitura

Prima o botão ► (Ler). A função DVD/CD é seleccionada e a leitura começa automaticamente.

Exemplo:



Nota:

- Se a indicação "NO DISC" aparecer no mostrador, coloque o disco.
- Se o disco for colocado com a etiqueta virada para baixo (e se for um disco de lado único) ou se for colocado um disco bastante danificado, aparece a indicação "NO DISC" (ou "NO PLAY"). Se isso acontecer, coloque correctamente o disco ou substitua-o.

### Se aparecer um menu no ecrã de TV...

Prima o botão ▲, ►, ▼ ou ◀ (ou os botões numéricos) e, depois, prima o botão ENTER para seleccionar o menu pretendido. A leitura do menu seleccionado é iniciada.



Nota:

Para mais informações, consulte a capa ou caixa do disco.

### Parar a leitura

#### [DVD] [VCD]

- Prima o botão ■ uma vez.  
Quando premir o botão ► (Ler), a leitura é automaticamente retomada a partir do ponto onde parou.  
Nota:  
Há discos em que a leitura pode não ser retomada.
- Prima o botão ■ duas vezes. A unidade pára totalmente.  
Quando premir o botão ► (Ler), a leitura processa-se a partir do início do disco.

#### [CD]

- Prima o botão ■. A unidade pára totalmente.

### Colocar o disco

Prima novamente o botão OPEN/CLOSE para abrir a tampa. Depois, retire o disco (Fig. 14).

### Leitura a partir do ponto da última paragem (leitura da última memória) [DVD]

1. Durante a leitura, prima o botão L.MEMO no ponto a partir do qual deseja retomar a leitura mais tarde. A leitura é automaticamente interrompida.
2. Retire o disco ou desligue a unidade.
3. Coloque o disco (e prima o botão ► (Ler)) ou ligue a unidade.  
O ecrã "Leitura da última memória?" aparece.

4. Prima o botão ▲ para seleccionar "Yes".
5. Prima o botão ENTER. A leitura é retomada a partir do ponto onde parou. (Se pretender, prima novamente o botão L.MEMO).

Nota:

- Podem ser memorizados pontos num máximo de 3 discos.
- O modo Leitura da última memória pode não funcionar correctamente em certos discos.

### O que é "PBC"?

"PBC" é a abreviatura de "Playback Control" (Controlo de Leitura) que se refere a códigos de controlo pré-gravados nos VCDs.

Durante a leitura de VCDs com PBC, "PBC" aparece no mostrador.



## Pesquisa de faixas [VCD] [CD]

Prima os botões numéricos durante a leitura ou modo parado e, depois, prima o botão ► (Ler). A leitura é iniciada a partir da faixa seleccionada.

## Pesquisa por tempo

### [DVD]

1. Prima os botões SHIFT + SEARCH MODE três vezes durante a leitura.

Surge o ecrã de pesquisa por tempo.

Exemplo:

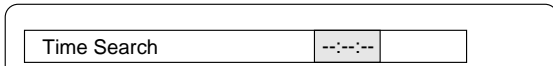

2. Prima os botões numéricos para introduzir o tempo.

Exemplo:

20 minutos 5 segundos      Prima 2, 0, 0 e, depois, 5.  
1 hora 4 minutos 35 segundos      Prima 1, 0, 4, 3 e, depois, 5.  
- No caso de se enganar, prima o botão CLEAR.

3. Prima o botão ► (Ler). A leitura é iniciada a partir do tempo seleccionado.

### [VCD] [CD]

1. Prima os botões SHIFT + SEARCH MODE uma vez durante a leitura. Surge o ecrã de pesquisa por tempo.
2. Prima os botões numéricos para introduzir o tempo.
3. Prima o botão ► (Ler). A leitura é iniciada a partir do tempo seleccionado na faixa.

## Leitura em modo rápido

Prima repetidamente o botão ►► ou ◀◀ para seleccionar o avanço ou recuo rápido.

### [DVD] [VCD]

►► 1", ►► 2", ►► 3", ►► 4" ou ◀◀ 1", ◀◀ 2", ◀◀ 3", ◀◀ 4"

### [CD]

►► 1", ►► 2" ou ◀◀ 1", ◀◀ 2"

Prima o botão ► (Ler) para voltar ao modo de leitura normal.

## Leitura em modo lento

[DVD]: Avanço/Recuo lento, [VCD]: Só avanço lento

Prima repetidamente o botão F.SLOW ► ou R.SLOW ◀ para seleccionar o avanço ou recuo lento.

► 1", ► 2", ► 3", ► 4" ou ◀ 1", ◀ 2", ◀ 3", ◀ 4"

Prima o botão ► (Ler) para voltar ao modo de leitura normal.

Nota:

O som é desactivado durante a leitura em modo rápido ou lento do DVD/VCD.

## Imagem parada (Pausa)

[DVD] [VCD]: Modo de imagem parada, [CD]: Modo de pausa

Prima o botão II durante a leitura.

Prima o botão ► (Ler) para voltar ao modo de leitura normal.

Nota: O som é desactivado.

## Avanço de imagem a imagem [DVD] [VCD]

Prima o botão II durante a leitura de imagem parada. Sempre que premir o botão, o disco avança uma imagem:

Prima o botão ► (Ler) para voltar ao modo de leitura normal.

Nota:

- O som é desactivado.
- A leitura de imagem a imagem só está operacional no modo de avanço.

## Ampliação/redução da imagem (ampliação/redução precisão) [DVD] (Fig. 16)

1. Prima os botões SHIFT + 3 ZOOM durante a leitura normal, lenta ou de imagem parada.

O ecrã guia de precisão aparece.

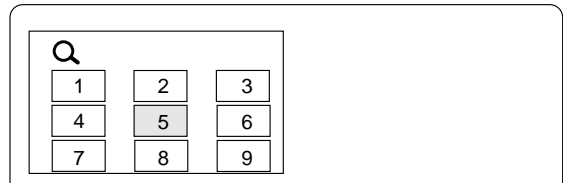

- Se sair do ecrã, prima os botões SHIFT + 3 ZOOM.
2. Prima o botão ▲, ►, ▼ ou ◀ e, depois, ENTER ou prima o botão numérico para seleccionar o ponto de ampliação/redução. O ecrã é ampliado. A indicação "Q 1" aparece no ecrã por breves instantes. Se necessário, prima repetidamente o botão ▲, ►, ▼ ou ◀ para deslocar o ecrã.
  3. Prima novamente os botões SHIFT + 3 ZOOM. O ecrã é ampliado mais do que "Q 1". "Q 2" aparece por breves instantes.
  4. Prima o botão SHIFT + 3 ZOOM para voltar ao ecrã original.

Nota:

A função ampliação/redução da imagem pode não funcionar em certos discos.

## Visualização de ângulos de câmara diferentes (multi-ângulos) [DVD] (Fig. 17)

Alguns DVDs podem conter cenas filmadas simultaneamente por várias câmaras em vários ângulos. A capa ou caixa do respectivo disco indica a existência de vários ângulos.

Exemplo:



Nota: Os ângulos gravados diferem consoante o disco utilizado.

1. Inicie a leitura do disco que contém ângulos diferentes.
2. Prima repetidamente os botões SHIFT + 1 ANGLE até obter o ângulo pretendido.

Exemplo:



## Repetição de ângulo [DVD]

No ecrã de leitura multi-ângulos, prima os botões SHIFT + 2 A.REPLAY. A unidade salta para trás os últimos 10 segundos, muda para o ângulo de câmara seguinte e lê o disco a partir daí. (Se pretender, prima novamente o botão.)

## Repetição

Prima o botão REPEAT durante a leitura do título ((ou faixa) que pretende repetir. Sempre que premir o botão, o modo de repetição muda da seguinte forma:

Ecrã da TV	Mostrador	Operação
<b>[DVD]</b>		
↶ Chapter	REP. 1	Repetição do capítulo que está a ser lido
↶ Title	ALL REP.	Repetição do título que está a ser lido
↶ Off		Modo de repetição desligado
<b>[VCD] [CD]</b>		
↶ 1	REP. 1	Repetição da faixa que está a ser lida
↶ All	ALL REP.	Repetição de todas as faixas
↶ Off		Modo de repetição desligado
Durante leitura programada [VCD] [CD]		
↶ Program 1	REP. 1	Repetição da faixa que está a ser lida
↶ Program All		
↶ Off		Modo de repetição desligado

## Repetição entre intervalo designado (repetição A-B) (Fig. 18)

1. Prima o botão A-B REP durante a leitura no início da secção que pretende repetir (Ponto A). A indicação "REP. A-B" aparece no ecrã. "REP." aparece e "A-B" fica intermitente no mostrador.
2. Prima novamente o botão A-B REP no final da secção (Ponto B). "REP. A-B" mantém-se aceso no mostrador. A secção entre os pontos A e B é repetidamente lida.
3. Prima novamente o botão A-B REP para regressar ao modo de leitura normal.

Nota:

O modo de repetição normal ou o modo de repetição A-B pode não funcionar correctamente em certos discos.

Notas sobre a utilização de VCDs com PBC

Para utilizar o modo de leitura de repetição ou repetição A-B, seleccione o modo de leitura PBC desligada, como se segue.

No modo de paragem, prima os botões numéricos para seleccionar o número da faixa e, depois, prima o botão ► (Ler).

## Leitura aleatória [CD]

1. Prima uma vez o botão PROGRAM/RANDOM no modo parado. A indicação "Random" aparece no ecrã e "RND" fica intermitente no mostrador.
2. Prima o botão ► (Ler) para iniciar a leitura aleatória. A indicação "RND" permanece acesa. A unidade seleccionará automaticamente faixas de forma aleatória.

Nota:

Os botões A-B REP e SEARCH MODE não funcionam durante a leitura aleatória.

## Leitura programada [VCD] [CD]

Up to 20 selections can be programmed.

### Programação

1. Prima o botão PROGRAM/RANDOM uma vez (VCD) ou duas vezes (CD) no modo parado. O ecrã de modo de programa aparece e "PROG." fica intermitente no mostrador.
2. Prima os botões numéricos para seleccionar o número da faixa.

Exemplo:

- Para seleccionar a faixa Nº 3, prima 0 e, depois, 3.
- Para seleccionar a faixa Nº 10, prima 1 e, depois, 0.
- Para seleccionar a faixa Nº 24, prima 2 e, depois, 4.
- No caso de se enganar, prima o botão CLEAR.

3. Prima o botão ▼ para deslocar a caixa realçada para baixo.

Exemplo:

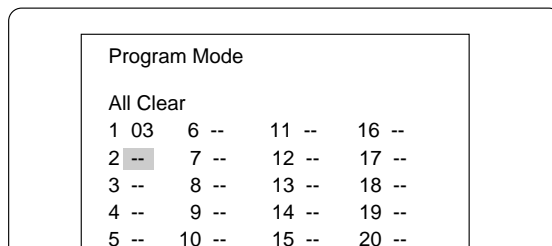

4. Repita os passos 2 - 3 anteriores para seleccionar outra faixa.
5. Prima o botão ► (Ler) para iniciar a leitura. A indicação "PROG." permanece acesa. Quando todas as selecções programadas tiverem sido lidas, a unidade pára automaticamente.
  - O conteúdo dos programas é guardado em memória.

Nota:

Para ler novamente o programa, prima uma vez o botão PROGRAM/RANDOM para (VCD) ou duas (CD) para chamar o ecrã de modo de programas e, seguidamente, prima o botão ► (Ler).

### Para limpar programas um de cada vez

No modo de programação, prima o botão ▲ ou ▼ para seleccionar o número da faixa. Depois, prima o botão CLEAR.

### Para limpar todos os programas

No modo de programação, prima o botão ▲ para seleccionar "All Clear". Depois, prima o botão ENTER.

### Para alterar o programa

1. No modo de programação, prima o botão ▲ ou ▼ para seleccionar o número da faixa.
2. Prima os botões numéricos para seleccionar o número da faixa a substituir.

Prima o botão PROGRAM/RANDOM para sair do ecrã de modo de programas.

## Seleccionar o idioma das legendas [DVD]

Esta operação apenas pode ser efectuada em discos que disponham de legendas em vários idiomas.

1. Prima o botão S.T.ON/OFF durante a leitura. A marca do idioma das legendas aparece no ecrã (exemplo: [ ] 1/3 en). Se "[ ] Off" "Desligado" aparecer, prima novamente o botão.
2. Prima repetidamente o botão S.T.CH até o idioma pretendido para as legendas aparecer no ecrã.

Exemplo:



Após alguns segundos, a indicação "[ ]" desaparece.

Nota:

- Em certos casos, o idioma das legendas não é alterado para aquele que foi seleccionado.
- Quando um disco que suporta a função closed caption estiver a ser lido, é possível que as legendas e a closed caption se sobreponham no ecrã da TV. Neste caso, desactive as legendas.
- Quando o idioma pretendido não for seleccionado mesmo que o botão seja premido, o idioma não se encontra disponível no disco.
- Quando a unidade for ligada ou o disco substituído, seleccione novamente o idioma das legendas.
- Se o idioma das legendas não for necessário, prima o botão S.T.ON/OFF para seleccionar "[ ] Off".

## Seleccionar o idioma do áudio (multi-idiomas) [DVD] (Fig. 19)

Esta operação apenas pode ser efectuada em discos que ofereçam faixas áudio em diversos idiomas.

1. Prima os botões SHIFT + 5 AUDIO durante a leitura.
2. Prima repetidamente os botões SHIFT + 5 AUDIO até o idioma pretendido aparecer no ecrã.

Exemplo:

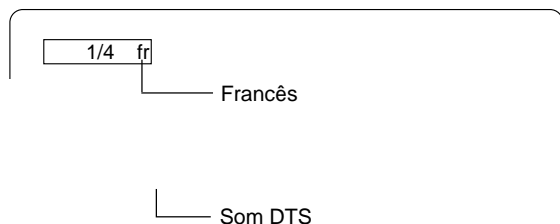

- Se utilizar um amplificador com decodificador DTS, o som DTS será escutado.

Nota:

- Quando o idioma pretendido não for seleccionado mesmo que o botão seja premido, o idioma não se encontra disponível no disco.
- Quando a unidade for ligada ou o disco substituído, seleccione novamente o idioma.
- Se o disco não possuir determinado idioma, só os idiomas disponíveis no disco poderão ser ouvidos.

## Alterar a saída do canal de áudio [VCD]

Durante a leitura de VCDs, prima os botões SHIFT + 5 AUDIO para seleccionar um canal de áudio.

☐ Left Mono → ☐ Right Mono → ☐ Stereo → ...

## Seleccionar informação no ecrã

Prima repetidamente o botão ON SCREEN para visualizar a informação do disco (Título, Capítulo, Tempo de título decorrido, Idioma, etc.).

### Exemplo para DVD:

1. Prima o botão ON SCREEN durante a leitura.

2. Prima novamente o botão ON SCREEN.

134 DTS

3. Prima novamente o botão ON SCREEN para fechar as informações do disco.

# FUNCIONAMENTO DE CD MP3/WMA

## Antes de iniciar

Esta unidade pode ler CDs que contêm dados de música, ficheiros MP3 ou WMA (Windows Media Audio) gravados.

- O sistema de ficheiros é o ISO9660 do nível 1 e 2.
- Se o CD contiver faixas de CD áudio e ficheiros de MP3/WMA, apenas as faixas de CD áudio são lidas.
- Poderá demorar 30 segundos ou mais para que esta unidade leia os ficheiros MP3/WMA, dependendo da sua estrutura.
- Esta unidade pode reconhecer um máximo de 256 ficheiros ou pastas por disco. Não é possível utilizar nesta unidade CDs com 257 ou mais ficheiros ou pastas.
- Os CDs de MP3/WMA podem não ser lidos pela ordem de gravação.
  1. Utilize o software de MP3 WMA com a função de gravação alfabética ou numérica dos dados.
  2. De preferência, evite criar muitas subpastas.

No entanto, não é possível ler certos CD-R/RWs e CDS de MP3/WMA, consoante as condições de gravação.

Antes de ler ficheiros de MP3 ou WMA, leia o seguinte.

### CD de MP3

- Os ficheiros de MP3 devem ter extensões com as letras “.MP3” ou “.mp3”.
- Frequência padrão e de amostragem, e taxa de bits:  
Áudio MPEG-1  
32kHz, 44.1kHz, 48kHz  
32kbps ~ 320kbps (taxa de bits constante ou taxa de bits variável)
- A configuração de gravação recomendada para obter um som de alta qualidade é de 44,1 kHz de frequência de amostragem e 128 kbps de taxa de bits.

### CD de WMA

- Ao criar um disco de WMA, certifique-se de que desliga a função de direitos de autor. Não é possível ler ficheiros DRM.
- Os ficheiros de WMA devem ter extensões com as letras “.WAM” ou “.wma”.
- Frequência padrão e de amostragem, e taxa de bits:  
WMA versão 7 e 8  
32kHz, 48kbps ~ 64kbps  
44.1kHz, 48kbps ~ 192kbps  
48kHz, 128kbps ~ 192kbps

Microsoft, Windows Media e o logótipo Windows são marcas comerciais ou marcas registadas da Microsoft Corporation tanto nos Estados Unidos como noutros países.

### Limitações do mostrador

- As letras disponíveis no mostrador são as seguintes: letras maiúsculas ou minúsculas de A a Z e números de 0 a 9.
- Outras letras diferentes das referidas anteriormente são substituídas por “-” (hífen).

Nota:

Não é possível ler os CDs sem dados musicais ou os ficheiros diferentes de MP3/WMA.

## Leitura de CDs de MP3/WMA

1. Coloque o CD de MP3/WMA.

A indicação “FILE” aparece no mostrador e um índice no primeiro directório aparece no ecrã.

Exemplo:

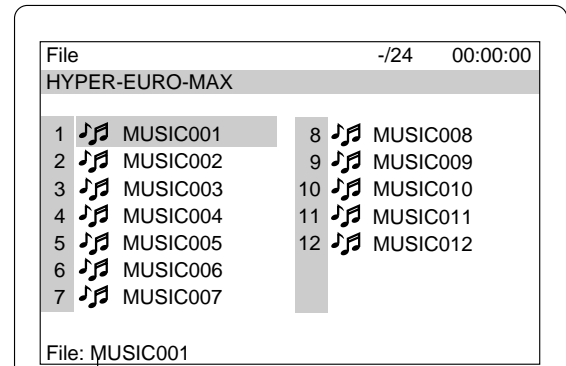

Informação sobre o ficheiro

2. Prima o botão ▲, ►, ▼ ou ◀ para deslocar a caixa realçada para o ficheiro pretendido.
  - Para passar para o directório seguinte ou anterior, prima o botão ▲, ►, ▼ ou ◀.
  - Para voltar para o directório anterior, prima o botão RETURN.
  - Em certos discos, se premir o botão MENU, regressa ao primeiro directório.
3. Prima o botão ENTER ou ► (Ler) para iniciar a leitura. A cor da letra na caixa realçada fica verde. A indicação “MP3” ou “WMA” aparece no mostrador. Exemplo: (o segundo directório)

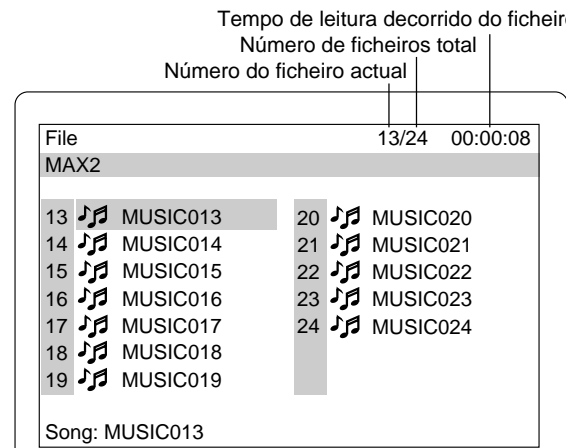

Para parar a leitura, prima o botão ■.

### Se o disco contiver ficheiros MP3, WMA e JPEG...

- Se começar a partir dos ficheiros MP3 ou WMA, a unidade lê tanto os ficheiros MP3 como os WMA. No entanto, a unidade salta automaticamente os ficheiros JPEG.
- Se começar a partir dos ficheiros JPEG, a unidade lê os ficheiros JPEG. No entanto, a unidade salta automaticamente os ficheiros MP3 e WMA.

## FUNCIONAMENTO DE CDs DE IMAGENS

É possível visualizar imagens digitais a partir de ficheiros KODAK Picture/ JPEG.

- O sistema de ficheiros é o ISO9660 do nível 1 e 2.
- Se o CD contiver faixas de CD áudio e ficheiros JPEG, apenas as faixas de CD áudio são lidas.
- Poderá demorar 30 segundos ou mais para que esta unidade leia os ficheiros JPEG, dependendo da sua estrutura.
- Esta unidade pode reconhecer um máximo de 256 ficheiros ou pastas por disco. Não é possível utilizar nesta unidade CDs com 257 ou mais ficheiros ou pastas.
- Os CDs JPEG podem não ser lidos pela ordem de gravação.
- Os ficheiros JPEG devem ter extensões com as letras ".JPG" ou ".jpg".
- Resolução JPEG até 5760 x 3840.

### Leitura de CDs KODAK Image

Com o CD KODAK Picture, é fácil transformar o rolo em imagens que pode enviar por correio electrónico a partir do PC e visualizar na unidade. Basta levar o rolo para revelar e marcar a caixa para o CD KODAK Picture. Além de receber as fotografias e os respectivos negativos como normalmente, receberá um CD especial que contém as suas fotografias com o software que lhe permite visualizar, melhorar, partilhar e imprimir as fotos a partir do PC e visualizá-las na mesma unidade.

#### 1. Coloque o CD KODAK Picture.

A indicação "PHOTO" aparece no mostrador e as primeiras fotos miniatura (máximo de 9 fotografias) aparecem no ecrã.

Exemplo:

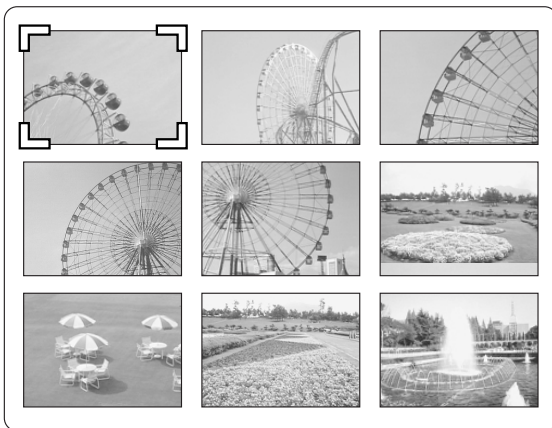

2. Prima o botão ▲, ►, ▼ ou ◀ para deslocar o cursor para a fotografia pretendida.
  - Para passar para as fotografias miniatura seguintes ou anteriores, prima o botão ►► ou ◀◀.
3. Prima o botão ENTER ou ► (Ler) para iniciar a visualização a partir da fotografia seleccionada.

Prima o botão II durante a visualização para parar. Prima o botão ► (Ler) (ou II) para continuar.

Se a fotografia aparecer ao contrário ou na horizontal,

- 1) Prima o botão II, se for necessário.
- 2) Prima repetidamente os botões SHIFT + 1 ANGLE até a fotografia ficar direita. "↶90°", "↷180°", "↷270°" ou "Normal" aparece no ecrã por breves instantes.
- 3) Prima o botão ► (Ler) (ou II) para saltar para a fotografia seguinte e continuar a visualização.

Se premir o botão ►► ou ◀◀ durante a visualização, salta para a fotografia seguinte ou anterior.

Depois de visualizada a última fotografia, aparecem as últimas fotografias miniatura.

- Para parar a visualização, prima o botão ■. As fotografias miniatura aparecem.
- Se premir o botão TOP MENU durante a visualização, as fotografias miniatura aparecem.

Nota:

Enquanto as fotografias miniatura estão a ser visualizadas, o disco está a rodar. Prima o botão MENU para parar a leitura.

Se premir o botão MENU, a lista de ficheiros aparece.

Exemplo:

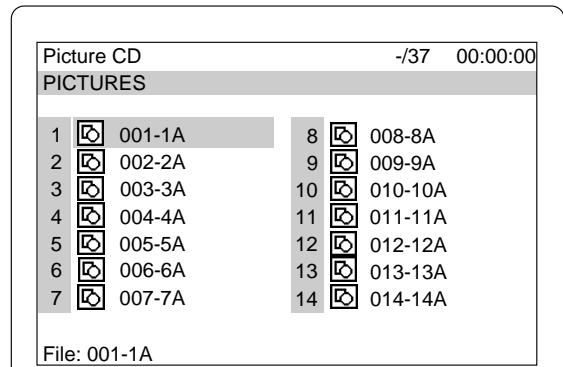

Para iniciar a visualização a partir da lista de ficheiros:

1. Prima o botão ▲, ►, ▼ ou ◀ para seleccionar o ficheiro pretendido.
2. Prima o botão ENTER ou ► (Ler) para iniciar a visualização.

A lista de ficheiros aparece depois de visualizada a última fotografia.

Nota:

- É possível utilizar o CD FUJICOLOR.
- Não é possível ler certos discos, dependendo das condições de gravação.

KODAK e Picture CD são marcas registadas da Eastman Kodak Company.

### Leitura de CDs JPEG

É possível visualizar igualmente imagens digitais a partir de ficheiros JPEG em discos criados no PC.

- Não é possível ler certos ficheiros JPEG, dependendo das condições de gravação.

#### 1. Coloque o CD de JPEGs.

A indicação "FILE" aparece no mostrador e a lista de ficheiros aparece no ecrã.

Exemplo:

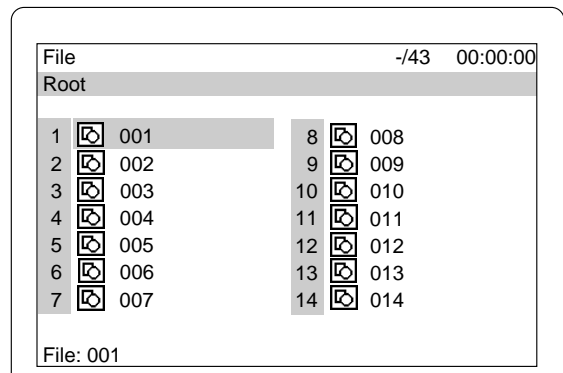

2. Prima o botão ▲, ►, ▼ ou ◀ para seleccionar o ficheiro pretendido.
3. Prima o botão ENTER ou ► (Ler) para iniciar a visualização a partir do ficheiro seleccionado. "PHOTO" aparece no mostrador.

A lista de ficheiros aparece depois de visualizado o último ficheiro.

- Para parar a visualização, prima o botão ■. A lista de ficheiros aparece.

### Ampliação/redução das fotografias

1. Prima o botão II na fotografia pretendida (CD KODAK Picture e CD de JPEGs).
2. Prima os botões SHIFT + 3 ZOOM.
3. Prima o botão ▲, ►, ▼ ou ◀, depois, prima o botão ENTER ou o botão numérico. A fotografia é ampliada.
4. Prima o botão ► (Ler) para reiniciar a visualização.

## CONFIGURAÇÕES INICIAIS PARA DVDS

Após concluir as definições iniciais, é possível utilizar a unidade sempre nas mesmas condições.

As definições são guardadas em memória até serem alteradas, mesmo se o leitor for desligado.

### Configurar o idioma

1. Prima o botão SETUP em modo de paragem. Aparece o ecrã de configuração e "Language" é realçado.

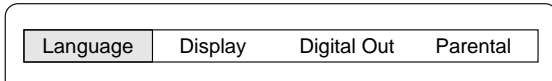

2. Prima o botão ENTER. Aparece o ecrã "Language".
3. Prima o botão ▼ ou ▲ para seleccionar o item (realçado).  
Exemplo: Para configurar o "OSD" (Instruções no ecrã)

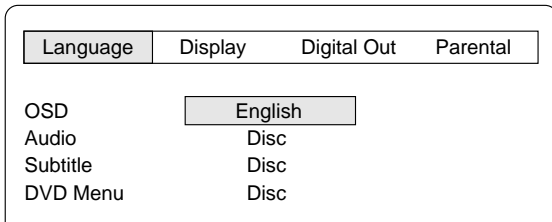

A configuração do "OSD" aplica-se igualmente a VCDs e CDs.

4. Prima o botão ENTER. Aparece o submenu.  
Exemplo:

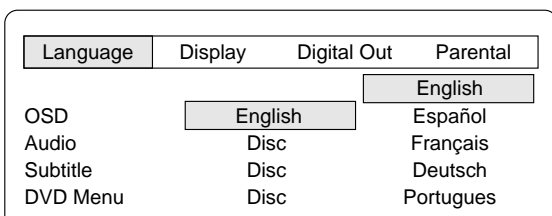

5. Prima o botão ▼ ou ▲ para seleccionar o idioma (realçado).
6. Prima o botão ENTER. O idioma seleccionado permanece.
7. Para outros itens, repita os passos 3 - 6.  
Nota:  
Se seleccionar "Others", introduza o código do idioma. (Consulte "LISTA DE CÓDIGOS DE IDIOMAS", na Página 135).
8. Prima o botão ▲ para saltar para trás para o ecrã de configuração (ou prima o botão SETUP para sair do ecrã de configuração).

Nota:

- Não é possível alterar o idioma das faixas áudio se só houver um idioma gravado no disco.
- Ao ler um disco DVD, o leitor apresenta automaticamente o idioma pré-seleccionado das legendas, se estiver presente no disco.

- Neste manual de instruções, o idioma que aparece nas instruções no ecrã é inglês. Se alterou o idioma, siga o idioma seleccionado no ecrã.
- Para efeitos de melhoria, as indicações no ecrã estão sujeitas a alteração sem aviso prévio.

### Configurar o ecrã

1. Prima o botão SETUP em modo de paragem. O ecrã de configuração aparece.

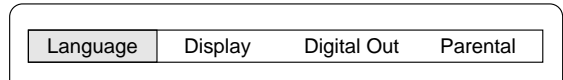

2. Prima o botão ► (Seta direccional) para seleccionar "Display" e, depois, prima o botão ENTER. Aparece o ecrã "Display".

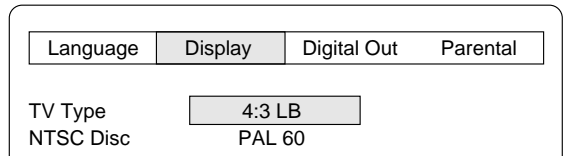

3. Prima o botão ▼ ou ▲ para seleccionar o item (realçado) e, depois, prima o botão ENTER. Aparece o submenu.  
Exemplo: Para seleccionar "TV Type"

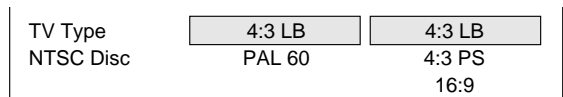

4. Prima o botão ▼ ou ▲ para seleccionar o submenu (realçado).  
Exemplo: Para seleccionar "TV Type: 4:3 PS"

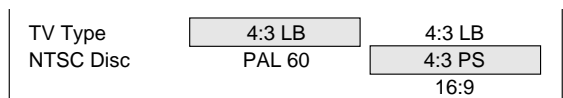

5. Prima o botão ENTER. (Neste exemplo, "TV Type: 4:3 PS" permanece.)
6. Para outros itens, repita os passos 3 - 5.
7. Prima o botão ▲ para saltar para trás para o ecrã de configuração (ou prima o botão SETUP).

### TV Type (Tipo de TV):

Selecione a configuração adequada ao tamanho do ecrã da TV.

4:3 LB (Letterbox):

Selecione se estiver ligada uma TV convencional. Quando o disco de ecrã panorâmico é lido, são apresentadas faixas negras na parte superior e inferior do ecrã (Fig. 20).

4:3 PS (Panscan):

Selecione se estiver ligada uma TV convencional. Quando o disco de ecrã panorâmico for lido, apresenta as imagens cortadas para encher completamente o ecrã da TV. As extremidades esquerda e direita são cortadas (Fig. 21).

16:9 :

Selecione se estiver ligada uma TV de ecrã panorâmico. Leitura em tamanho "FULL" (total) (Fig. 22). (É igualmente necessário definir a TV de ecrã panorâmico para o modo "FULL").

Nota:

- O tamanho do ecrã pode diferir consoante os DVDs.
- Se seleccionar "16:9" para não ver as faixas negras no ecrã quando o disco de ecrã panorâmico for lido, a imagem pode ficar ligeiramente distorcida.
- Em certos discos, mesmo se seleccionar "4:3 PS", as faixas negras poderão continuar no ecrã.

### NTSC Disc (Disco NTSC):

Selecione o formato do sinal de saída vídeo para "PAL 60" ou "NTSC" ao ler discos NTSC.

## Configurar a saída digital

Se a tomada OPT DIGITAL OUT estiver ligada ao amplificador, deve configurar do seguinte modo:

1. Prima o botão SETUP em modo de paragem. O ecrã de configuração aparece.

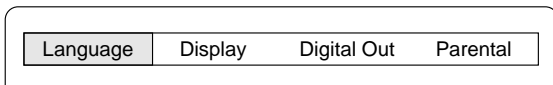

2. Prima o botão ► (Seta direccional) para seleccionar “Digital Out” e, depois, prima o botão ENTER. O ecrã “Digital Out” aparece.

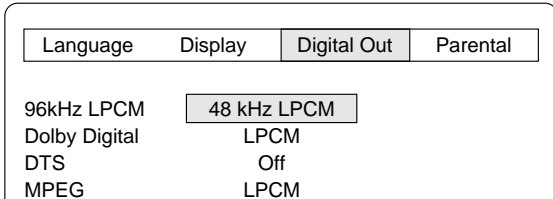

3. Prima o botão ▼ ou ▲ para seleccionar o item (realçado) e, depois, prima o botão ENTER. Aparece o submenu.

Exemplo: Para configurar “Dolby Digital”

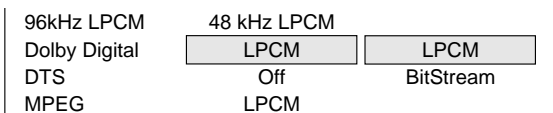

A configuração “MPEG” aplica-se igualmente aos VCDs.

4. Prima o botão ▼ ou ▲ para seleccionar o submenu (realçado). Exemplo: Para seleccionar “Dolby Digital: BitStream”

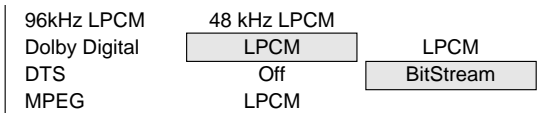

5. Prima o botão ENTER. (Neste exemplo, “Dolby Digital: BitStream” permanece).
6. Para outros itens, repita os passos 3 - 5.
7. Prima o botão ▲ para saltar para trás para o ecrã de configuração (ou prima o botão SETUP).

### 96kHz LPCM (Modulação por Impulso Codificado Linear de 96kHz):

Se o amplificador comportar amostragem de 96 kHz, seleccione “96kHz LPCM”. Caso contrário, seleccione “48kHz LPCM”.

Nota:

- Ao ler um disco DVD gravado em 96kHz LPCM, não há saída digital.
- Mas na leitura de um disco DVD sem protecção de direitos de autor, o som reproduzido é o gravado originalmente.

### Dolby Digital:

Se o amplificador estiver equipado com um decodificador Dolby Digital, seleccione “BitStream”. Caso contrário, seleccione “LPCM”.

### DTS:

Se o amplificador estiver equipado com um decodificador DTS, seleccione “On”. Caso contrário, seleccione “Off”.

### MPEG (Moving Picture Expert Group):

Se o amplificador estiver equipado com um decodificador MPEG-2, seleccione “BitStream”. Caso contrário, seleccione “LPCM”.

## Definir o controlo parental

1. Prima o botão SETUP em modo de paragem. O ecrã de configuração aparece.

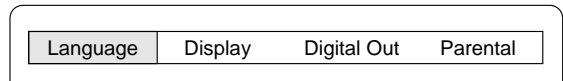

2. Prima o botão ► (Seta direccional) para seleccionar “Parental” e, depois, prima o botão ENTER. Aparece o ecrã “Parental”.

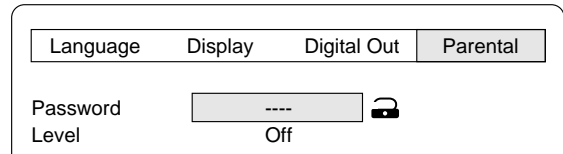

3. Prima o botão ▼ para saltar “Password: ----” e seleccione “Level”.

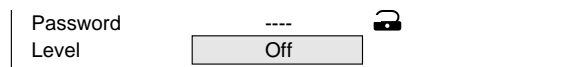

4. Prima repetidamente o botão ENTER para seleccionar o nível de bloqueio parental (“Level: Off, 1 ~ 8”). Exemplo: Para configurar “Level 1”

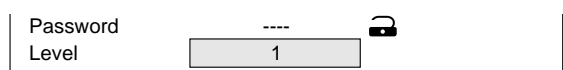

5. Prima o botão ▲ para regressar à “Password: ----”.
6. Introduza um número de 4 dígitos.

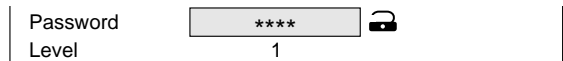

Nota:

No caso de se enganar, prima o botão CLEAR.

7. Prima o botão ENTER. A palavra-passe está agora configurada.

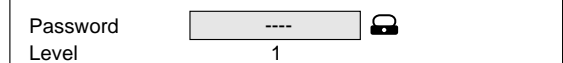

Nota:

Se não fizer a configuração, o controlo parental não funciona e regressa às definições iniciais.

8. Prima o botão SETUP. O ecrã de configuração desaparece.

## Controlo parental

As directrizes MPAA (Motion Picture Association of America) são um sistema de classificação que oferece informação prévia para que os pais controlem o conteúdo dos filmes.

O nível do bloqueio parental é equivalente ao seguinte sistema de classificação MPAA.

Nível 7: NC-17 (Interdito a menores de 17 anos)

Nível 6: R (Restrito)

Nível 4: PG-13 (Aviso especial aos pais)

Nível 3: PG (Orientação parental recomendada)

Nível 1: G (Para todos)

Há DVDs que contêm um nível de restrição que permite aos pais bloquear a leitura dos discos pelas crianças. A unidade está equipada com uma palavra-passe concebida para evitar a alteração do nível por parte das crianças.

Não é possível ler DVDs classificados com um nível superior ao seleccionado, salvo se cancelar a função de bloqueio parental.

Por exemplo, se seleccionar o nível “5”, a unidade não lerá discos com níveis de “6”, “7” ou “8”. A informação será apresentada no ecrã da TV.

### No caso de se esquecer da palavra-passe...

Introduza “788444”, mesmo se aparecerem 4 dígitos “----” e, depois, prima ENTER para apagar a palavra-passe actual. Introduza uma nova palavra-passe e volte a definir o nível de bloqueio parental.

Nota:

Os DVDs podem ou não obedecer às definições do bloqueio parental. Verifique se esta função funciona com os seus DVDs.

## LISTA DE CÓDIGOS DE IDIOMAS

Introduza o número de código apropriada para a definição inicial de "Audio", "Subtitle" e "DVD Menu"

Código	Abreviatura da língua	Idioma	Código	Abreviatura da língua	Idioma	Código	Abreviatura da língua	Idioma
6565	aa	Afar	7369	ie	Interlingue	8278	rn	Kirundi
6566	ab	Abkhazian	7375	ik	Inupiak	8279	ro	Romaniano
6570	af	Afrikaans	7378	in	Indonésio	8285	ru	Russo
6577	am	Amharic	7383	is	Islandês	8287	rw	Kinyarwanda
6582	ar	Árabe	7384	it	Italiano	8365	sa	Sânscrito
6583	as	Assamese	7387	iw	Hebreu	8368	sd	Sindhi
6589	ay	Aymara	7465	ja	Japonês	8371	sg	Sangro
6590	az	Azerbaijão	7473	ji	Yiddish	8372	sh	Servo-Croata
6665	ba	Bashkir	7487	jw	Javanês	8373	si	Singalês
6669	be	Bielorusso	7565	ka	Georgiano	8375	sk	Eslovaco
6671	bg	Búlgaro	7575	kk	Kazakês	8376	sl	Esoveno
6672	bh	Bihari	7576	kl	Greenlandês	8377	sm	Samoan
6673	bi	Bislama	7577	km	Cambojano	8378	sn	Shona
6678	bn	Bengali; Bangla	7578	kn	Kannada	8379	so	Somalês
6679	bo	Tibetano	7579	ko	Coreano	8381	sq	Albanês
6682	br	Bretão	7583	ks	Cachemirês	8382	sr	Sérvio
6765	ca	Catalão	7585	ku	Curdo	8383	ss	Siswati
6779	co	Corso	7589	ky	Kirghiz	8384	st	Sesotho
6783	cs	Checo	7665	la	Latim	8385	su	Sudanês
6789	cy	Galês	7678	ln	Lingala	8386	sv	Sueco
6865	da	Dinamarquês	7679	lo	Laocianês	8387	sw	Swahili
6869	de	Alemão	7684	lt	Lituano	8465	ta	Tamil
6890	dz	Butanês	7686	lv	Latviano, Lapão	8469	te	Telugu
6976	el	Grego	7771	mg	Malagasy	8471	tg	Tajik
6978	en	Inglês	7773	mi	Maori	8472	th	Tailandês
6979	eo	Esperanto	7775	mk	Macedoniano	8473	ti	Tigrinya
6983	es	Espanhol	7776	ml	Malayalam	8475	tk	Turquemenos
6984	et	Estoniano	7778	mn	Mongolês	8476	tl	Tagalog
6985	eu	Basco	7779	mo	Moldaviano	8478	tn	Setswana
7065	fa	Persa	7782	mr	Marathi	8479	to	Tonga
7073	fi	Finlandês	7783	ms	Malaio	8482	tr	Turco
7074	fj	Fiji	7784	mt	Maltês	8483	ts	Tsonga
7079	fo	Faeroese	7789	my	Burmanês	8484	tt	Tatar
7082	fr	Francês	7865	na	Nauru	8487	tw	Twi
7089	fy	Frísio	7869	ne	Nepalês	8575	uk	Ucraniano
7165	ga	Irlandês	7876	nl	Holandês	8582	ur	Urdu
7168	gd	Celta Escocês	7879	no	Norueguês	8590	uz	Uzbekistanês
7176	gl	Galego	7967	oc	Occitan	8673	vi	Vietnamita
7178	gn	Guarani	7977	om	(Afan) Oromo	8679	vo	Volapük
7185	gu	Gujarati	7982	or	Oriya	8779	wo	Wolof
7265	ha	Hausa	8065	pa	Punjabês	8872	xh	Xhosa
7273	hi	Hindu	8076	pl	Polaco	8979	yo	Yoruba
7282	hr	Croácia	8083	ps	Pashto, Pushto	9072	zh	Chinês
7285	hu	Húngaro	8084	pt	Português	9085	zu	Zulu
7289	hy	Arménio	8185	qu	Quechua			
7365	ia	Interlingua	8277	rm	Rhaeto-Romeno			



## OUVIR OUTRAS FONTES

1. Prima o botão FUNCTION para seleccionar "AUX".
2. Siga as instruções fornecidas com os equipamentos auxiliares.

## OUVIR RÁDIO

Para ligar a unidade e ouvir a última estação recebida, prima o botão TUNE/BAND.

### Sintonia automática/manual

1. Prima o botão TUNE/BAND para seleccionar FM ou AM.
2. **Sintonia automática**  
Prima o botão TUNE/PTY "+" ou "-" durante, pelo menos, 1 segundo para sintonizar uma estação. A unidade pesquisará a banda e receberá a estação receptível seguinte/anterior. Prima novamente o botão para continuar.

#### Sintonia manual

Prima o botão TUNE/PTY "+" ou "-" por breves instantes até visualizar a frequência pretendida.

103.25MHz

### Para predefinir estações

Podem ser predefinidas até 24 estações FM e 12 estações AM.

#### Predefinição automática (APT)

1. Prima o botão TUNE/BAND para seleccionar FM ou AM.
2. Prima o botão PROGRAM/RANDOM durante 3 segundos, pelo menos. A indicação "PROG." fica intermitente. O modo de sintonia automática é activado e a predefinição automática é iniciada a partir da frequência baixa da banda. Quando forem predefinidas 24 estações FM ou 12 estações AM, ou a frequência alta da banda for atingida, a predefinição automática pára. A indicação "PROG." desaparece e a estação memorizada no canal 1 será ouvida.
3. Para predefinir estações noutra banda, siga os passos acima descritos.

Nota:

Se a função APT for activada, todas as estações da banda anteriormente guardadas serão apagadas e novas estações serão programadas.

#### Predefinição manual

1. Sintonize a estação a predefinir conforme descrito em "Sintonia automática/manual".
2. Prima o botão PROGRAM/RANDOM.

103.25 PROG.

3. Enquanto a indicação "PROG." estiver intermitente, prima o botão PRESET "+" ou "-" para seleccionar o canal a predefinir.
  - Os botões numéricos também podem ser utilizados. Exemplo: Prima 9.

103.25 9 PROG.

4. Enquanto a indicação "PROG." estiver intermitente, prima o botão ENTER.

- Neste exemplo, a estação FM "103.25 MHz" é predefinida no canal FM 9.

103.25 9 PROG.



103.25MHz

5. Repita os passos anteriores para adicionar mais estações.
  - Quando predefinir uma estação nova, a estação anteriormente predefinida é apagada.

### Ouvir estações predefinidas

1. Prima o botão TUNE/BAND para seleccionar FM ou AM.
2. Prima o botão PRESET "+" ou "-" por breves instantes para seleccionar o canal pretendido.
  - Os botões numéricos também podem ser utilizados. Exemplo: Prima 9 e, depois, ENTER.

### Sintonia de estações predefinidas

1. Prima o botão TUNE/BAND para seleccionar FM ou AM.
2. Prima o botão PRESET "+" (▶▶) durante, pelo menos, 1 segundo. O número do canal é indicado. Cada uma das estações predefinidas é sintonizada durante 5 segundos.
3. Quando a estação pretendida for sintonizada, prima novamente o botão PRESET "+" (▶▶) para bloquear a recepção nessa estação.

### Para receber transmissões estéreo de FM

Certifique-se de que "MONO" não aparece. Se "MONO" aparecer, prima os botões SHIFT + RDS para desactivar a indicação de "MONO".

Quando recebe uma emissão em estéreo FM, ouve som estéreo FM.

- Se o sinal de uma estação e a recepção forem fracos, prima os botões SHIFT + RDS para mudar para modo MONO. A recepção pode ser melhorada, mas o som é mono.

### Quando se ouve uma interferência por batimento

Por vezes, ouve-se um ruído de grande intensidade sonora chamado "batimento" durante a recepção de emissões de radiodifusão. Se isso acontecer,

Enquanto prime o botão ■ na unidade principal, prima o botão 0 no controlo remoto para seleccionar "bc-A" ou "bc-B". Selecciona a definição que produza os melhores resultados.

### Alterar as frequências de recepção AM

Não é necessário efectuar este procedimento na Europa.

1. Prima o botão TUNE/BAND para seleccionar "AM".
2. Enquanto prime o botão ■ na unidade principal, prima o botão PROGRAM/RANDOM no controlo remoto.

522 - 1611 kHz (Passos de 9 kHz) ↔ 520 - 1610 kHz (Passos de 10 kHz)

## Ouvir estações FM com RDS

O RDS (sistema de dados por rádio) permite que as estações FM enviem sinais adicionais com os sinais de programas regulares. Por exemplo, as estações enviam os respectivos nomes e informações sobre qual o tipo de programas transmitidos como, por exemplo, desportivos ou musicais, etc.

Quando está sintonizado para transmissões de FM que fornecem o serviço RDS, o modo "PS" RDS é definido automaticamente e o nome da estação aparece no mostrador.

Nota:

- Algumas transmissões de FM não fornecem o serviço RDS.
- O serviço RDS pode não funcionar correctamente se a intensidade do sinal for fraca.
- O sistema RDS não está disponível nas transmissões de AM.

### Seleccionar o modo RDS

Prima o botão RDS enquanto estiver a ouvir uma estação FM. Sempre que premir o botão, o modo do mostrador muda da seguinte forma:

PS → PTY → RT → Frequência

PS (Serviço de Programa)

O nome da estação é apresentado. Se não for recebido qualquer sinal PS, aparece a indicação "NO PS" e, em seguida, a frequência da estação é apresentada.

PTY (Tipo de Programa)

O tipo de programa transmitido é apresentado. Se não for recebido qualquer sinal PTY, aparece a indicação "NO PTY" e, em seguida, o nome da estação ou a frequência da estação é apresentada.

RT (Texto de Rádio)

As mensagens de texto que a estação enviar serão apresentadas. Se não for recebido qualquer sinal RT, aparece a indicação "NO RT".

Frequência

Frequência da estação (sem o serviço RDS)

Após alguns segundos, o modo PS regressa se for recebido um sinal RDS.

### Procurar uma estação predefinida através de códigos PTY

É possível localizar uma transmissão de um tipo de programa em particular, especificando os códigos PTY.

1. Prima o botão RDS para seleccionar "PTY" enquanto estiver a ouvir uma transmissão de FM.
2. Prima o botão TUNE/PTY "+" ou "-" durante 2 segundos para seleccionar o código PTY pretendido. O código PTY muda da seguinte forma;

NEWS: Noticiário

AFFAIRS: Assuntos actuais

INFO: Informação

SPORT: Desporto

EDUCATE: Educação:

DRAMA: Drama

CULTURE: Cultura

SCIENCE: Ciência:

VARIED: Vários

POP M: Música pop

ROCK M: Música rock

EASY M: Música suave

LIGHT M: Clássicos ligeiros

CLASSICS: Clássicos

OTHER M: Outro tipo de música

WEATHER: Boletim meteorológico

FINANCE: Programas financeiros

CHILDREN: Programas infantis

SOCIAL: Assuntos sociais

RELIGION: Programas religiosos

PHONE IN: Programas para os quais as pessoas podem telefonar

TRAVEL: Viagens

LEISURE: Lazer

JAZZ: Música jazz

COUNTRY: Música country

NATION M: Música nacional

OLDIES: Velhos êxitos

FOLK M: Música folclórica

DOCUMENT: Documentários

TEST: Teste de alarme

ALARM: Alarme

(ou na sequência inversa)

3. Prima o botão PTY CHK (▶▶) durante 10 segundos.

A unidade percorre as 24 estações predefinidas e pára quando encontrar uma transmissão do código PTY que seleccionou e sintoniza a respectiva estação.

- Para continuar a procurar após a primeira paragem, prima novamente o botão PTY CHK (▶▶) no espaço de 10 segundos.
- Se não for encontrada qualquer transmissão, a estação original é ouvida.

Para cancelar a procura, prima o botão ■.

## FUNCIONAMENTO DO TEMPORIZADOR DE DESLIGAR

Este temporizador desliga automaticamente a unidade após um determinado tempo predefinido. O volume é reduzido gradualmente (fade out) durante 1 minuto antes da unidade ser desligada. Existem 4 períodos de tempo disponíveis: 30, 60, 90 e 120 minutos.

Prima repetidamente os botões SHIFT + 6 SLEEP para seleccionar o tempo de desligar pretendido. A indicação "SLEEP" e o tempo seleccionado ficam intermitentes no mostrador. Após alguns segundos, a indicação original é apresentada novamente e o brilho é esbatido. A indicação "SLEEP" fica intermitente.

### Verificar o tempo remanescente até unidade ser desligada

Prima uma vez os botões SHIFT + 6 SLEEP. Após alguns segundos, a indicação original é apresentada de novo.

### Para desactivar o temporizador de desligar durante o funcionamento

Prima os botões SHIFT + 6 SLEEP até a indicação "SLEEPOFF" aparecer. O temporizador também é desactivado se a unidade for desligada.

## MANUTENÇÃO

### Limpar a lente do leitor de DVDs

Nunca toque na lente. Se a lente tiver pó, limpe-o com um dispositivo próprio utilizado para as lentes de câmaras (Fig. 23). Consulte o revendedor.

### Limpeza da unidade

Limpe o exterior da unidade com um pano macio limpo e humedecido em água tépida. Não utilize benzeno, diluente nem álcool uma vez que estes produtos prejudicarão o acabamento das superfícies.

## RESOLUÇÃO DE PROBLEMAS

Se tiver seguido as instruções e encontrar dificuldades na utilização da unidade, veja o SINTOMA na coluna do lado esquerdo apresentada a seguir. Verifique as respectivas colunas CAUSA POSSÍVEL e ACÇÃO CORRECTIVA para localizar e solucionar o problema.

SINTOMA	CAUSA POSSÍVEL	ACÇÃO CORRECTIVA
Sem imagem.	Seleccionou a função errada.	Selecione a função correcta.
	Não colocou o disco ou colocou um disco errado.	Coloque um disco ou coloque um disco que possa ser lido. (Verifique o logótipo, o tipo, o sistema de cores e o código regional do disco.)
	A TV não está configurada para receber o sinal da unidade.	Selecione a função de entrada correcta na TV.
Sem som.	Seleccionou a função errada.	Selecione a função correcta.
	Controlo de volume ajustado para o mínimo.	Aumente o volume.
A imagem é deficiente.	Está colocado um disco cuja leitura não é possível.	Coloque um disco que possa ser lido. (Verifique o logótipo, o tipo, o sistema de cores e o código regional do disco).
A indicação “  ” aparece no ecrã da TV.	A função seleccionada não pode ser utilizada agora no disco.	A função ou acção não pode ser concluída agora porque: <ul style="list-style-type: none"> <li>- A funcionalidade não se encontra actualmente disponível.</li> <li>- O software do DVD limita a funcionalidade.</li> <li>- O software do DVD não suporta a funcionalidade (por exemplo, ângulos).</li> </ul>
A unidade não inicia a leitura.	Não está qualquer disco colocado.	Coloque um disco.
	Está colocado um disco cuja leitura não é possível.	Coloque um disco que possa ser lido. (Verifique o logótipo, o tipo, o sistema de cores e o código regional do disco).
	O disco foi colocado com a etiqueta para baixo.	Coloque correctamente o disco na respectiva unidade.
	O disco está sujo.	Limpe o disco ou substitua-o.
	O “Bloqueio Parental” está activado.	Desactive a função de bloqueio parental ou altere o nível da classificação. Reconfigure após a leitura.
O funcionamento ou o mostrador não está normal.	A memória deve ser reiniciada.	<ol style="list-style-type: none"> <li>1. Desligue o cabo de alimentação.</li> <li>2. Volte a ligar o cabo de alimentação.</li> <li>3. Retome a operação.</li> </ol>
O controlo remoto não funciona correctamente.	As pilhas no controlo remoto estão gastas ou mal colocadas.	Verifique a polaridade das pilhas (+ or -). Substitua as pilhas.
	O controlo remoto não está dirigido para a janela do sensor remoto.	Aponte o controlo remoto para a janela do sensor remoto.

## SPECIFICATIONS

### General

Power requirements:

AC 230 V, 50 Hz

Power consumption:

13 W

1 W (standby mode)

Dimensions:

280(W) x 105(H) x 250(D) mm

Weight:

1.7 kg

### DVD Player

Type:

DVD video player

Playback standard:

PAL or NTSC

Laser:

Semiconductor laser, wavelength: 650/790 nm

Laser output (Continuous wave max.): 0.5 mW

Signal to noise ratio:

More than 105 dB

Wow and flutter:

Below measurable level

### Tuner

Reception frequency:

FM: 87.5 - 108 MHz

AM: 522 - 1611 kHz

### Input

AUX: 500 mV/50 k $\Omega$

### Outputs

VIDEO OUT: 1.0 Vp-p (75  $\Omega$ )

S-VIDEO OUT:

Y: 1.0 Vp-p (75  $\Omega$ )

C: 0.3 Vp-p (75  $\Omega$ ) PAL, 0.286 Vp-p (75  $\Omega$ ) NTSC

OPT. DIGITAL OUT:

For optical lead

AUDIO OUT:

For audio lead to the subwoofer

CONTROL:

For 3P lead to the subwoofer

### Powered subwoofer

Front speaker amplifier

20 W x 2 (at 8 ohms, 1 kHz, 10% distortion, with the other amplifier off)

Subwoofer amplifier

20 W (at 8 ohms, 100 Hz, 10% distortion, with the other amplifier off)

Inputs:

AUDIO IN: For audio lead from the main unit

CONTROL: For 3P lead from the main unit

Outputs:

SPEAKERS (L/R): 8  $\Omega$

Power requirements:

AC 230 V, 50 Hz

Power consumption:

45 W

Unit used:

13 cm cone type, bass reflex

Dimensions:

230(W) x 250(H) x 310(D) mm

Weight:

6.1 kg

### Speakers

Front left and right speakers (magnetic shield)

Unit used:

Main: 8 cm cone type

Tweeter: 2.5 cm balanced drive

Maximum power handling capacity:

50 W (peak)

Nominal impedance:

8  $\Omega$

Dimensions:

120(W) x 243(H) x 160(D) mm

Weight:

1.3 kg/speaker

### IMPORTANT INFORMATION

Because its products are subject to continuous improvement, SANYO reserves the right to modify product designs and specifications without notice and without incurring any obligation.

### SI DICHIARA CHE:

L'apparecchio Sistema di cinema personalizzato DVD, marca SANYO, modello JCX-PT100/ASX-PT100W, risponde alle prescrizioni dell'articolo 2 comma 1 del D.M.28 agosto 1995 n°548.

fatto a München

28 marzo 2003

SANYO FISHER Sales (Europe) GmbH  
Stahlgruberring 4, D-81829  
München, Germany

## Free Manuals Download Website

<http://myh66.com>

<http://usermanuals.us>

<http://www.somanuals.com>

<http://www.4manuals.cc>

<http://www.manual-lib.com>

<http://www.404manual.com>

<http://www.luxmanual.com>

<http://aubethermostatmanual.com>

Golf course search by state

<http://golfingnear.com>

Email search by domain

<http://emailbydomain.com>

Auto manuals search

<http://auto.somanuals.com>

TV manuals search

<http://tv.somanuals.com>