

## ショルダーブレース Shoulder Brace Support d'épaule 肩撐

**取扱説明書/Operating Instructions/ Mode d'emploi/Bedienungsanleitung/ Manual de instrucciones/Gebruiksaanwijzing/ Manual de instruções/Istruzioni per l'uso/ Bruksanvisning/Инструкция по эксплуатации/使用説明書/使用说明书/사용설명서/تعليمات**

お買い上げいただきありがとうございます。

**注意** この取扱説明書には、事故を防ぐための重要な注意事項と製品の取り扱い方たを示しています。この**取扱説明書をよくお読み**のうえ、製品を安全にお使いください。お読みになったあとは、いつでも見られるところに必ず保管してください。

### VCT-FXA

©2004 Sony Corporation Printed in Japan

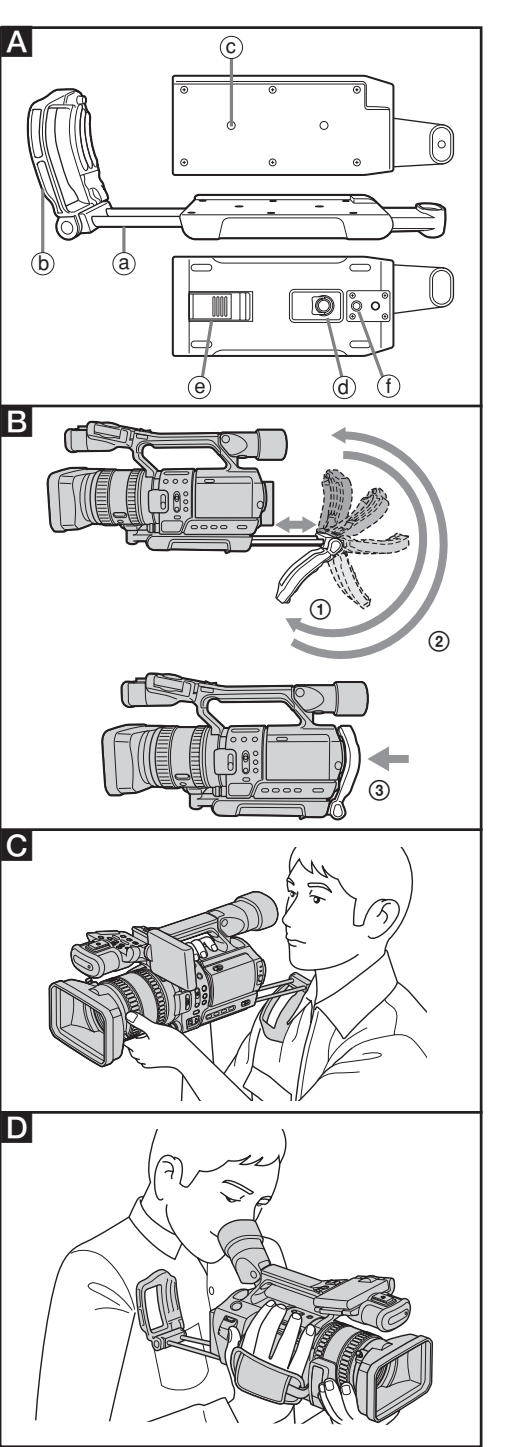

#### 日本語



VCT-FXAはソニーのデジタルHDビデオカメラレコーダーHDR-FX1/HVR-Z1専用のショルダーブレースです。ご使用前にこの取扱説明書をお読みください。お読みになったあとは、いつでも見られるところに必ず保管してください。

\* 対象のビデオカメラはすべての国/地域で取り扱っていません。

#### 注意 安全のために

ソニー製品は安全に充分配慮して設計されています。しかし、まちがった使いかたをすると、人身事故になることがあり危険です。事故を防ぐために次のことを必ずお守りください。

- 安全のための注意事項を守る**
- 故障したら使わずに、ソニーの相談窓口へ相談する。**

<b>警告表示の意味</b> 取扱説明書では、次のような表示をしています。表示の内容をよく理解してから本文をお読みください。	
<b>注意</b> この表示の注意事項を守らないと、感電やその他の事故によりけがをしたり周辺の家財に損害を与えたりすることがあります。	
<b>注意を促す記号</b>	<b>行為を禁止する記号</b>
 指挟み	 禁止

- 注意** 下記の注意事項を守らないと、けがをすることがあります。

アジャスターの出し入れおよび、ショルダーパットの操作時には**充分注意をはらう**指などをはさみ、思わぬけがをすることがあります。

ショルダーパット、アジャスターを持たないビデオカメラが落下し、破損したり、けがの原因となる恐れがあります。

#### 主な特長

- アジャスターの長さを調整することにより、最適な位置での撮影をサポートします。
- ショルダーブレースをビデオカメラに装着した状態で三脚で使用できます。
- ショルダーパットを使用することにより、手ブレを低減します。

#### 各部のなまえ

- (イラスト**A**)
- アジャスター
  - ショルダーパット
  - ビデオボス
  - カメラ取り付けネジ
  - ロックレバー
  - 三脚用ネジ穴

#### 取り付けかた

- ビデオボス (A-③) を、ビデオカメラのボス穴に合わせる。
- ビデオカメラの三脚用ネジ穴に、本機のカメラ取り付けネジ (A-④) を合わせて締める。

#### ご使用方法

#### (イラストB)

ショルダーブレースを使って撮影する

- ロックレバー (A-⑥) を解除する。
- アジャスターを引き出してから、ショルダーパット (A-①) を矢印の方向 (⑦) へ回す。
- アジャスター (A-②) を最適な位置へ調整する (イラスト**B**)。
- ロックレバーを固定する。

撮影方法 (液晶画面、ファインダー) に応じて、お好みの位置でショルダーパットを使用してください (使用例: イラスト**B**①)。

- ショルダーブレースをビデオカメラに収納する
- ショルダーパットを元の状態 (③) に戻す。
  - ロックレバーを解除する。
  - アジャスターを元の位置 (⑩) に戻す。
  - ロックレバーを固定する。

#### 三脚に取り付けるとき

三脚のクイックシューを本機の三脚用ネジ穴 (A-f) に取り付けてください。詳しくは、お使いの三脚の取扱説明書をご覧ください。

**ご注意**
三脚を取り付けるときは、ネジの長さが5.5mm未満の三脚をお使いください。ネジの長い三脚ではしっかりと固定できず、ビデオカメラを傷つけることがあります。

#### 使用上のご注意

保管するとき、机の上に置くとき等は必ずショルダーパットとアジャスターを収納してからにしてください。アジャスター、ショルダーパットが破損する恐れがあります。

#### 保証書とアフターサービス

#### 保証書

- この製品には保証書が添付されていますので、お買い上げの際、お受け取りください。
- 所定事項の記入および記載内容をお確かめのうえ、大切に保存してください。
- 保証期間は、お買い上げ日より1年間です。

#### アフターサービス

調子が悪いときは**まずチェック**をこの取扱説明書をもう一度ご覧になってお調べください。それでも具合の悪いときはソニーの相談窓口にご相談ください。

**保証期間中は**保証書の記載内容に基づいて修理させていただきます。詳しくは保証書をご覧ください。

#### 主な仕様

最大外形寸法	約250 × 125 × 90 mm (幅 × 高さ × 奥行き)
質量	約400 g
同梱物	ショルダーブレース (1)、キャリングケース (1)、印刷物一式

本機の仕様および外観は、改良のため予告なく変更することがありますが、ご了承ください。

#### English

The VCT-FXA is a shoulder brace made specially for the HDR-FX1/HVR-Z1 Sony digital HD video camera recorder.

Before operating this unit, please read this manual thoroughly and retain it for future reference.

\* The above video camera models may not be available in all countries/regions.

### Features

- The length of the adjuster can be adjusted to provide support for recording in the optimal position.
- A tripod can be used with the video camera when the shoulder brace is attached.
- Using the shoulder pad reduces camera shake.

### Identifying the parts

(illustration **A**)

- Adjuster
- Shoulder pad
- Video boss
- Camera attaching screw
- Lock lever
- Tripod screw hole

### Attaching the shoulder brace

- Align the video boss (A-③) with the boss hole on the video camera.
- Align the tripod screw hole on the video camera with the camera attaching screw (A-④) on the shoulder brace, then fasten the camera attaching screw.

### How to use

(illustration **B**)

– Recording with the shoulder brace

- Release the lock lever (A-⑥).
- Pull the adjuster and turn the shoulder pad (A-①) in the direction of the arrow (⑦).
- Adjust the adjuster (A-②) to the optimal position (illustration **B**).
- Lock the lock lever.

Use the shoulder pad in any position you like, depending on whether you are recording with the LCD screen or finder. (Example : illustration **B**①)

– Storing the shoulder brace in the video camera

- Return the shoulder pad to the original position (③).
- Release the lock lever.
- Return the adjuster to the original position (⑩).
- Lock the lock lever.

### Attaching the tripod

Attach the quick shoe of the tripod to the tripod screw hole (A-f) of the shoulder brace. For details, refer to the operating instructions of your tripod.

**Note**
Attach the shoulder brace to a tripod with a 5.5 mm (7/32 in.) screw or smaller. A tripod with a longer screw cannot be firmly fitted to the shoulder brace, and may damage the video camera.

### Precautions

- When putting the video camera away or on a table etc., always store the shoulder pad and the adjuster away first to avoid damaging them.
- Take caution when attaching/removing the adjuster and handling the shoulder pad to prevent injury by getting your finger caught in them.
- Do not hold the video camera by the shoulder pad or the adjuster, or you may drop the video camera and damage it or injure yourself.

### Specifications

Dimensions	Approx. 250 × 125 × 90 mm (w/h/d)
Mass	Approx. 400 g (14.2 oz)
Included items	Shoulder Brace (1) Carrying case (1) Set of printed documentation

Design and specifications are subject to change without notice.

#### Français

Le VCT-FXA est un support d'épaule spécialement conçu pour les caméscopes HD numériques Sony HDR-FX1/HVR-Z1.

Avant d'utiliser cet appareil, veuillez lire attentivement cette notice et la conserver pour toute référence future.

\* Il est possible que tous les modèles de caméscopes décrits ci-dessus ne soient pas disponibles dans tous les pays/régions.

### Caractéristiques

- L'ajusteur peut être réglé à la longueur optimale pour la prise de vue.
- Le caméscope peut être utilisé avec un trépied lorsque le support d'épaule est rattaché.
- Le support d'épaule améliore la stabilité du caméscope.

### Description des éléments

(illustration **A**)

- Ajusteur
- Epaulette
- Protubérance
- Vis de fixation du caméscope
- Lévier de verrouillage
- Douille de trépied

### Fixation du support d'épaule

- Emboîtez la protubérance (A-③) dans l'orifice du caméscope.
- Alignez la douille de trépied du caméscope sur la vis de fixation du caméscope (A-④), sur le support d'épaule, puis vissez la vis.

### Emploi

(illustration **B**)

– Prise de vue avec le support d'épaule

- Libérez le levier de verrouillage (A-⑥).
- Tirez sur l'ajusteur et tournez l'épaulette (A-①) dans le sens de la flèche (⑦).
- Réglez l'ajusteur (A-②) à la position optimale (illustration **B**).
- Bloquez le levier de verrouillage.

Mettez l'épaulette dans la position souhaitée, selon que vous enregistrez avec l'écran LCD ou le viseur. (Exemple : Illustration **B**①)

– Rangement du support d'épaule dans le caméscope

- Remettez le support d'épaule dans sa position d'origine (③).
- Libérez le levier de verrouillage.
- Remettez l'ajusteur dans sa position d'origine (⑩).
- Bloquez le levier de verrouillage.

### Fixation du trépied

Rattachez la semelle rapide au trépied par la vis de trépied (A-f) du support d'épaule. Pour le détail, voir le mode d'emploi du trépied.

#### Remarque

Fixez le support d'épaule au trépied avec une vis de 5,5 mm (7/32 po) ou plus petite. N'employez pas de vis plus longue car elle risquerait d'endommager le caméscope, si elle devait être trop serrée.

### Précautions

- Lorsque vous détachez ou posez le caméscope sur une table, etc., enlevez toujours l'épaulette et l'ajusteur pour de ne pas les endommager.
- Attention de ne pas vous coincer le doigt et de ne pas vous blesser lorsque vous rattachez/détachez l'ajusteur et mettez l'épaulette.
- Né tenez pas le caméscope par l'épaulette ou l'ajusteur, car il pourrait tomber et s'endommager, ou bien blesser une personne en tombant.

### Fiche technique

Dimensions	environ 250 × 125 × 90 mm (l/h/p)
Poids	environ 400 g (14,2 po)
Articles inclus	Support d'épaule (1) Mallette (1) Jeu de documents imprimés

La conception et les spécifications peuvent être modifiées sans avis préalable.

#### Deutsch

Die Schulterstütze VCT-FXA wurde speziell für den Sony HD-Digital-Videokamerarecorder HDR-FX1/HVR-Z1 entwickelt.

Lesen Sie diese Anleitung vor der Verwendung sorgfältig durch und bewahren Sie sie für später gut auf.

\* Ob unten genannten Videokameramodelle sind unter Umständen nicht in allen Ländern/Regionen erhältlich.

### Merkmale

- Die Länge des Stegs ist einstellbar, so dass in der optimalen Aufnahmeposition ein stabiler Halt gewährleistet ist.
- Auch bei an der Videokamera angebrachter Schulterstütze kann ein Stativ verwendet werden.
- Das Schulterpolster verringert die Gefahr von Verwackeln.

### Bezeichnung der Teile

(Abb. **A**)

- Steg
- Schulterpolster
- Halteplatte
- Kamerabefestigungsschraube
- Verriegelung
- Stativ-Gewindebohrung

### Anbringen der Schulterstütze

- Richten Sie die Halteplatte (A-③) auf die Befestigungsöffnung der Videokamera aus.
- Richten Sie die Stativ-Gewindebohrung an der Videokamera auf die Kamerabefestigungsschraube (A-④) an der Schulterstütze aus und ziehen Sie die Kamerabefestigungsschraube fest.

### Verwendung

(Abb. **B**)

– Aufnehmen mit der Schulterstütze

- Lösen Sie die Verriegelung (A-⑥).
- Ziehen Sie den Steg heraus und drehen Sie das Schulterpolster (A-①) in Pfeilrichtung (⑦).
- Stellen Sie den Steg (A-②) in die optimale Position (Abb. **B**).
- Befestigen Sie die Verriegelung.

Verwenden Sie die Schulterstütze in der für das Aufnehmen mit dem LCD-Schirm oder dem Sucher jeweils günstigsten Position (Beispiel : Abb. **B**①).

– Verstauen der Schulterstütze in der Videokamera

- Stellen Sie das Schulterpolster in die Ausgangsposition (③) zurück.
- Lösen Sie die Verriegelung.
- Stellen Sie den Steg in die Ausgangsposition (⑩) zurück.
- Befestigen Sie die Verriegelung.

### Anbringen des Stativs

Bringen Sie den Quick-Schuh des Stativs an der Stativ-Gewindebohrung (A-f) der Schulterstütze an. Einzelheiten entnehmen Sie bitte der Anleitung des Stativs.

#### Hinweis

Bringen Sie die Schulterstütze an einem Stativ an, dessen Befestigungsschraube 5,5 mm oder kürzer ist. Ist die Schraube am Stativ länger, lässt sie sich nicht richtig an der Schulterstütze befestigen und beschädigt möglicherweise die Videokamera.

### Zur besonderen Beachtung

- Wenn Sie die Videokamera auf einem Tisch usw. Abstellen, verstauen Sie das Schulterpolster und den Steg, damit diese Teile nicht beschädigt werden.
- Achten Sie beim Anbringen/Abnehmen des Stegs und bei der Handhabung des Schulterpolsters darauf, dass Sie Ihre Finger nicht einklemmen und sich nicht verletzen.
- Tragen Sie die Videokamera nicht am Schulterpolster oder am Steg. Ansonsten kann die Videokamera herunterfallen und beschädigt werden oder Verletzungen verursachen.

### Technische Daten

Abmessungen	ca. 250 × 125 × 90 mm (B/H/T)
Gewicht	ca. 400 g
Mitgeliefertes Zubehör	Schulterstütze (1) Tragetasche (1) Anleitungen

Änderungen bei Design und technischen Daten bleiben ohne vorherige Ankündigung vorbehalten.

#### Español

El VCT-FXA es un soporte de hombro hecho especialmente para la videocámara HD digital HDR-FX1/HVR-Z1 Sony.

Antes de utilizar esta unidad, lea detenidamente este manual y consérvalo para futuras referencias.

\* Es posible que los modelos de videocámara anteriores no estén disponibles en todos los países o regiones.

### Características

- La longitud del ajustador podrá regularse para proporcionar apoyo para videofilmar en la óptima posición.
- Posibilidad de utilizar un trípode con la videocámara cuando el soporte de hombro esté instalado.
- La utilización del amortiguador de hombro reduce las sacudidas de la videocámara.

### Identificación de partes

(Ilustración **A**)

- Ajustador
- Amortiguador de hombro
- Fiador para la videocámara
- Tornillo de fijación de la videocámara
- Palanca de bloqueo
- Orificio roscado para trípode

### Instalación del soporte de hombro

- Alinee el fiador de fijación de la videocámara (A-③) con el orificio para fiador de la videocámara.
- Alinee el orificio roscado para trípode de la videocámara con el tornillo de fijación de la videocámara (A-④) del soporte de hombro, y después apriete el tornillo de fijación de la videocámara.

### Forma de utilización

(Ilustración **B**)

– Videofilmación con el soporte de hombro

- Suelte la palanca de bloqueo (A-⑥).
- Tire del ajustador y gire el amortiguador de hombro (A-①) en el sentido de la flecha (⑦).
- Regule el ajustador (A-②) hasta la posición óptima (ilustración **B**).
- Cierre la palanca de bloqueo.

Utilice el amortiguador de hombro en la posición que desee, dependiendo de si va a videofilmar usando la pantalla LCD o el visor. (Ejemplo : ilustración **B**①)

– Plegado del soporte de hombro en la videocámara

- Devuelva el amortiguador de hombro a su posición original (③).
- Suelte la palanca de bloqueo.
- Devuelva el ajustador a su posición original (⑩).
- Cierre la palanca de bloqueo.

### Instalación de un trípode

Fije la zapata rápida del trípode a orificio roscado para trípode (A-f) del soporte de hombro. Con respecto a los detalles, consulte el manual de instrucciones de su trípode.

#### Nota

Fije el soporte de hombro a un trípode con tornillo de 5,5 mm o menos. Un trípode con tornillo más largo no podría fijarse firmemente al soporte de hombro, y la videocámara podría dañarse.

### Precauciones

- Antes de dejar la videocámara sobre una mesa, etc., pliegue el amortiguador de hombro y el ajustador para evitar dañarlos.
- Tenga cuidado cuando monte/desmonte el ajustador y maneje el soporte de hombro para evitar lesionarse pillándose los dedos con ellos.
- No sujete la videocámara por el amortiguador de hombro ni por el ajustador, ya que la videocámara podría caer y dañarse, o usted podría sufrir lesiones.

### Especificaciones

Dimensiones	Aprox. 250 × 125 × 90 mm (an/al/prf)
Peso	Aprox. 400 g
Elementos incluidos	Apoyo para el hombro (1) Estuche de transporte (1) Juego de documentación impresa

El diseño y las especificaciones están sujetos a cambio sin previo aviso.

#### Nederlands

De VCT-FXA is een schoudersteun die speciaal vervaardigd is voor Sony's HDR-FX1/HVR-Z1 digitale HD videocamera /recorder.

Voordat u dit apparaat in gebruik neemt, lees u eerst de gebruiksaanwijzing aandachtig door en bewaart u deze voor eventuele naslag.

\* Bovenstaande videocameramodellen zijn mogelijk niet in alle landen/regio's beschikbaar.

### Kenmerken

- De schuifbeugel is in lengte verstelbaar, wat het voor iedereen gemakkelijk maakt de meest comfortabele stand voor opnemen in te stellen.
- Ook met de schoudersteun bevestigd, kunt u de videocamera eenvoudig op een statief opstellen.
- De schoudersteun is zeer effectief voor het verminderen van cameratrillingen.

### Plaats en functie van de

(zie afbeelding **A**)

- Schuifbeugel
- Schoudersteunvlak
- Cameranippel
- Cameramontageschroef
- Borgklem
- Statiefschoefgang

### De schoudersteun bevestigen

- Plaats de cameranippel (A-③) in de daarvoor bestemde uitsparing onderaan de videocamera.
- Plaats de statiefschoefgang van de videocamera recht boven de cameramontageschroef (A-④) van de schoudersteun en draai de cameramontageschroef vast.

### Gebruik van de schoudersteun

(zie afbeelding **B**)

– Opnemen met de camera op de schoudersteun

- Opnemen met de camera (A-⑥) los.
- Trek de schuifbeugel uit en klap het schoudersteunvlak (A-①) omhoog volgens de pijl (⑦).
- Verstel de schuifbeugel (A-①) in de meest comfortabele stand (zie afbeelding **B**).
- Trave a alavanca de bloqueio.
- Utilize esta ombreira na posição que desejar, conforme esteja a gravar com o ecran LCD ou com o visor (Exemplo : ilustração **B**①).

– Armazenamento do suporte de ombro na videocamera

– Incluir o apoio de ombro acolchoado na sua posição original (③).

- Klap het schoudersteunvlak omhoog in de oorspronkelijke stand (⑦).
- Zet de borgklem los.
- Duw de schuifbeugel helemaal in tot de oorspronkelijke stand (⑩).
- Zet de borgklem vast.

#### Opstellen op een statief

Maak de cameraschen van het statief vast in de statiefschoefgang (A-f) van de schoudersteun. Zie voor nadere aanwijzingen de handleiding van uw statief.

#### Opmerking

Deze schoudersteun is alleen te bevestigen op een statief met een schroef die niet langer



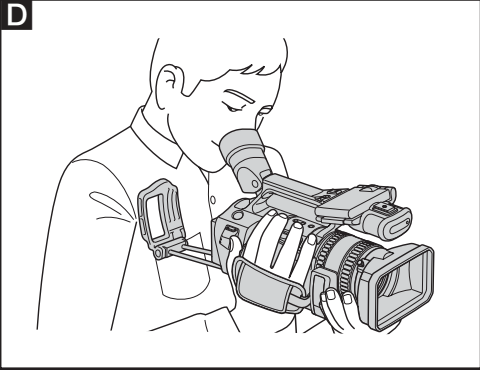
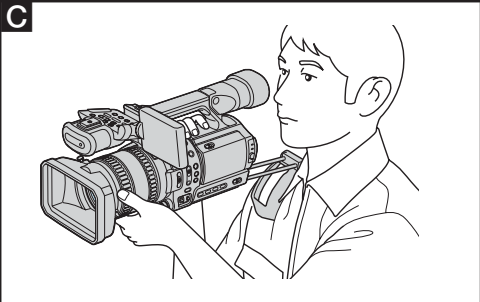
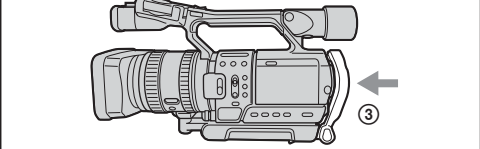
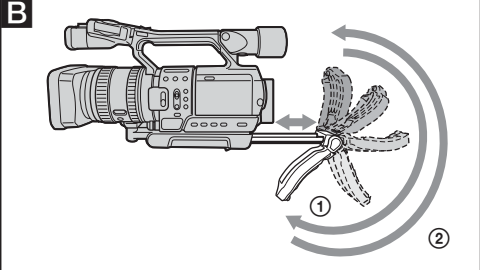
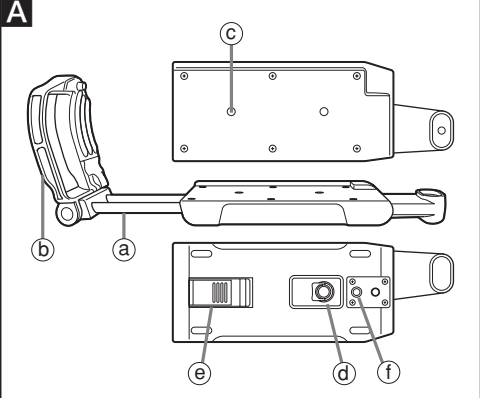

**Italiano**

Il VCT-FXA è un appoggio da spalla creato appositamente per la videocamera registratore digitale a disco fisso HDR-FX1/HVR-Z1 Sony.
Prima di usare questo accessorio, leggere attentamente questo manuale e conservarlo per riferimenti futuri.
\* Det är inte säkert att onstånande modeller av videokameran finns tillgängliga i alla länder/områden.

## Caratteristiche

- La lunghezza del regolatore può essere modificata per fornire sostegno durante la registrazione nella posizione ottimale.
- È possibile usare un treppiede con la videocamera anche se è applicato l'appoggio da spalla.
- Usando il cuscinetto da spalla si riduce il tremito della videocamera.

## Identificazione delle parti

(**Illustrazione A**)

- a. Regolatore
- b. Cuscinetto da spalla
- c. Perno video
- d. Vite di applicazione videocamera
- e. Leva di blocco
- f. Foro per vite treppiede

## Applicazione dell'appoggio da spalla

- Allineare il perno video (A-C) con l'apposito foro sul fondo della videocamera.
- Allineare il foro per vite treppiede della videocamera con la vite di applicazione videocamera (A-D) sull'appoggio per spalla, quindi serrare la vite di applicazione videocamera.

## Modo di impiego

- Registrazione con l'appoggio da spalla

- Rilasciare la leva di blocco (A-E).
- Tirare il regolatore e girare il cuscinetto da spalla (A-B) in direzione della freccia (G).
- Posizionare il regolatore (A-a) sulla posizione ottimale (illustrazione G).
- Fissare la leva di blocco.

Usare il cuscinetto da spalla in qualsiasi posizione preferita, a seconda che si registri con lo schermo LCD o con il mirino. (Esempio : Illustrazione G-D)

- Chiusura dell'appoggio da spalla sulla videocamera

- Riportare il cuscinetto da spalla alla posizione originale (G).
- Rilasciare la leva di blocco.
- Riportare il regolatore alla posizione originale (G).
- Fissare la leva di blocco.

## Applicazione ad un treppiede

Applicare l'attacco rapido del treppiede al foro per vite treppiede (A-F) dell'appoggio da spalla.
Per dettagli, fare riferimento alle istruzioni per l'uso del treppiede usato.

**Nota**

Applicare l'appoggio da spalla ad un treppiede con una vite di 5,5 mm o meno di lunghezza.
Un treppiede con una vite più lunga non può essere fissato saldamente all'appoggio da spalla e può danneggiare la videocamera.

## Precauzioni

- Quando si posa la videocamera su un tavolo o simili, riporre sempre il cuscinetto da spalla e il regolatore in posizione di chiusura per evitare di danneggiarli.
- Quando si applica/ rimuove il regolatore e quando si maneggia il cuscinetto da spalla fare attenzione a non schiacciarsi le dita.
- Non tenere la videocamera per il cuscinetto da spalla o il regolatore, perché la videocamera potrebbe cadere e subire danni o causare lesioni.

## Caratteristiche tecniche

Dimensioni	circa 250 × 125 × 90 mm (l/a/p)
Peso	circa 400 g
Accessori inclusi	Appoggio per la spalla (1) <p>Custodia di trasporto (1) <p>Corredo di documentazione stampata</p></p>

Disegno e caratteristiche tecniche sono soggetti a modifiche senza preavviso.

**Svenska**

VCT-FXA är ett axelstöd speciellt för Sony digitala HD-videokamera HDR-FX1/HVR-Z1.
Innan denna enhet tas i bruk, var god läs denna bruksanvisning noga. Spara den för framtida behov.
\* Det är inte säkert att onstånande modeller av videokameran finns tillgängliga i alla länder/områden.

## Egenskaper

- Längden på justeraren kan justeras för att ge maximalt stöd vid inspelning.
- Ett stativ kan användas med videokameran när axelstödet är påsatt.
- Användning av axeldynan reducerar kameraskakningar.

## Identifisering av delar

(**illustration A**)

- a. Justerare
- b. Axeldyna
- c. Videokameravårta
- d. Fästskruv för kamera
- e. Låsreglage
- f. Stativskruvhål

## Sätta på axelstödet

- Passa in videokameravårtan (A-C) i hålet avsett för vårtan på videokameran.
- Passa in stativskruvhålet på videokameran på axelstödets fästskruv för kamera (A-D). Dra sedan åt fästskruven för kamera.

## Användning

(**illustration B**)

- Inspe­ling med axelstödet

- Frigör låsreglaget (A-E).
- Dra ut justeraren och vrid axeldynan (A-B) i pi­lens rik­ting (G).
- Justera justeraren (A-a) för att få optimalt stöd (illustration G).
- Lås låsreglaget.

Ställ in axeldynan i önskat läge beroende på om du filmar med LCD-skärmen eller sökaren. (Sätt : illustration G-D)

- Återföra axelstödet mot videokameran

- Sätt tillbaka axeldynan i dess ursprungliga läge (G).
- Frigör låsreglaget.
- Sätt tillbaka justeraren i dess ursprungliga läge (G).
- Lås låsreglaget.

## Sätta på stativet

Fäst stativets snabbsko i stativskruvhålet (A-F) på axelstödet.
För detaljer hänvisar vi till stativets bruksanvisningen.

**Observera**

Fäst axelstödet på stativet med en 5,5 mm eller kortare skruv. Ett stativ med längre skruv kan inte sättas fast ordentligt på axelstödet, vilket kan skada videokameran.

## Försiktighetsmått

- När videokameran läggs undan eller ställs på ett bord etc., ska axeldynan och justeraren först alltid skjutas in så att de inte skadas.
  - lakta försiktighet när du sätter fast/tar loss justeraren och hanterar axeldynan för att undvika skador genom att fingrarna kläms fast.
- Håll inte i videokameran genom att greppa axeldynan eller justeraren, annars kan du tappa videokameran och skada den eller dig själv.

## Specifikationer

Storlek	Ca. 250 × 125 × 90 mm (b/h/d)
Vikt	Ca. 400 g
Inkluderade artiklar	Axelstöd (1) <p>Bärpåse (1) <p>Uppsättnig tryckt dokumentation</p></p>

Utförande och specifikationer kan ändras utan föregående meddelande.

**Русский**

Наплечник VCT-FXA используется специально для цифровой HD-видеокамеры-рекордера HDR-FX1/HVR-Z1 фирмы Sony.
Перед использованием настоящего изделия прочтите настоящую Инструкцию внимательно и сохраните ее на дальнейшую справку.

- Пере­численные выше модели видеокамеры не могут приобретаться в некоторых странах/регионах.

## Особенности

- Длина регулятора может измениться для поддержания записи в оптимальном положении.
- Тренога может использоваться вместе с видеокамерой с установленным наплечником.
- Применение подушки наплечника сокращает колебание видеокамеры.

## Наименование деталей

(**Рисунок A**)

- a. Регулятор
- b. Подушка наплечника
- c. Выступ под видеокамеру
- d. Винт установкы видеокамеры
- e. Фиксатор
- f. Резьбовое отверстие под треногу

## Установка наплечника

- Совместите выступ под видеокамеру (A-C) с отверстием под выступ на видеокамере.
- Совместите резьбовое отверстие под треногу на видеокамере с винтом установки видеокамеры (A-D) на наплечнике, затем затяните винт установки видеокамеры.

## Как пользоваться

(**Рисунок B**)

- Запись с применением наплечника

- Отпустите фиксатор (A-E).
- Вытяните регулятор и поверните подушку наплечника (A-B) в указанном стрелкой (G) направлении.
- Отрегулируйте регулятор (A-a) до оптимального положения (Рисунок G).
- Закфиксируйте фиксатор.

Используйте подушку наплечника в нужном положении в зависимости от того, что запись осуществляется с применением экрана ЖКД или видоискателя. (Примеры: Рисунки G-D)

- Хранение наплечника в видеокамере

- Возвратите подушку наплечника в исходное положение (G).
- Отпустите фиксатор.
- Возвратите регулятор в исходное положение (G).
- Закфиксируйте фиксатор.

## Установка на треногу

Установите быстроустанавливающий башмак треноги в резьбовое отверстие под треногу (A-F) наплечника.
Подробности смотрите в инструкции по пользованию треногой.

**Примечание**

Установите наплечник на треногу с винтом 5,5 мм или менее. Наплечник не может быть установлен надежно на треноге с длинным винтом, что может привести к повреждению видеокамеры.

## Общие указания по пользованию

- При постановке видеокамеры на стол или др. надо хранить прежде всего подушку наплечника и регулятор во избежание их повреждения.
- При установке/удалении регулятора и обращении с подушкой наплечника следует соблюдать осторожность во избежание получения ранения из-за прищемления пальца ими.
- Не следует держать видеокамеру, захватывая за подушку наплечника или регулятор. Несоблюдение этого указания может привести к падению видеокамеры, что может вызвать ее повреждение или получение ранения.

## Технические характеристики

Габариты	Приблиз. 250 × 125 × 90 мм (ш/в/г)
Масса	Приблиз. 400 г
Комплектность поставки	Наплечник (1) <p>Футляр для переноса (1) <p>Набор напечатанной документации</p></p>

Конструкция и технические характеристики могут быть изменены без уведомления.

Изготовитель: Сони Корпорейшн

Адрес: 1-7-1 Конан,

Минато-ку, Токио 108-0075, Япония

Страна-производитель: Япония

**中文（繁）**

VCT-FXA 是 HDR-FX1/HVR-Z1 Sony 數碼 HD 視訊攝影機專用肩撐。
使用前請通讀本說明書，並將本說明書保存好，以備參考。
\* 並非所有國家／地區均有上述攝影機型號銷售。

## 特點

- 調杆長度可調，可以為在最佳位置進行錄製提供支持。
- 攝像機安裝著肩撐時，仍可以使用三腳架。
- 肩墊可用於攝像機減震。

## 部件識別

(**圖 A**)

- a. 調杆
- b. 肩墊
- c. 視訊凸釘
- d. 攝像機安裝螺絲
- e. 鎖定杆
- f. 三腳架螺孔

## 安裝肩撐

- 將視訊凸釘 (A-C) 對準視訊攝影機上的凸釘孔。
- 將視訊攝影機上的三腳架螺孔對準肩撐上的攝像機安裝螺絲 (A-D)，然後拧紧攝像機安裝螺絲。

## 使用方法

(**圖 B**)

- 使用肩撐進行錄製

- 松开鎖定杆 (A-E)。
- 拉動調杆並沿箭頭方向 (A-B) 轉動肩墊 (G)。
- 調整調杆 (A-a) 至最佳位置 (圖 G)。
- 將鎖定杆鎖定。

您可以根據液晶顯示屏或取景器的使用情況，選擇在任何位置使用肩墊。（示例：圖 G-D）

- 將肩撐保留在視頻攝影機上

- 將肩墊返回原始位置 (G)。
- 鬆開鎖定杆。
- 將調杆返回原始位置 (G)。
- 將鎖定杆鎖定。

## 安裝三腳架

將三腳架快裝板安裝到肩撐的三腳架螺孔 (A-F) 中。有關詳情，請參閱三腳架的使用說明書。

**注意**

將肩撐安裝到三腳架上時，請使用 5.5 mm 以下的螺絲。使用大於此尺寸的螺絲，可能由於無法將肩撐牢固地安裝到三腳架上，而導致視訊攝影機損壞。

## 注意事項

- 在存放視訊攝像機或將其放置在桌子上等處時，注意要將肩墊和調杆另外存放以避免損壞。
- 在安裝／拆卸調杆以及使用肩墊要特別小心，以防夾到手指，傷及自身。
- 持拿視訊攝影機時，請勿握在肩墊或調杆處，否則可能造成視訊攝影機掉落，因而損壞攝像機或傷及自身。

## 規格

尺寸	約 250 × 125 × 90 mm (寬×高×深)
質量	約 400 g
所含物品	肩撐 (1) <p>攜帶包 (1) <p>成套印刷文件</p></p>

設計和規格如有變更時，恕不另行奉告。

**中文（簡）**

VCT-FXA 是 HDR-FX1/HVR-Z1 Sony 數碼 HD 視頻攝像機專用肩撐。
使用前請通讀本說明書，并將本說明書保存好，以備參考。
\* 并非所有国家／地区均有上述摄影机型号销售。

## 特点

- 调杆长度可调，可以为在最佳位置进行录制提供支持。
- 摄像机安装着肩撑时，仍可以使用三脚架。
- 肩垫可用于摄像机减震。

## 部件识别

(**图 A**)

- a. 调杆
- b. 肩垫
- c. 视频凸钉
- d. 摄像机安装螺丝
- e. 锁定杆
- f. 三脚架螺孔

## 安装肩撑

- 将视频凸钉 (A-C) 对准视频摄像机上的凸钉孔。
- 将视频摄像机上的三脚架螺孔对准肩撑上的摄像机安装螺丝 (A-D)，然后拧紧摄像机安装螺丝。

## 使用方法

(**图 B**)

- 使用肩撑进行录制

- 松开锁定杆 (A-E)。
- 拉动调杆并沿箭头方向 (A-B) 转动肩垫 (G)。
- 调整调杆 (A-a) 至最佳位置 (图 G)。
- 将锁定杆锁定。

您可以根据液晶显示屏或取景器的使用情況，选择在任何位置使用肩垫。（示例：图 G-D）

- 将肩撑保留在视频摄像机上

- 将肩垫返回原始位置 (G)。
- 松开锁定杆。
- 将调杆返回原始位置 (G)。
- 将锁定杆锁定。

## 安装三脚架

将三脚架快装板安装到肩撑的三脚架螺孔 (A-F) 中。有关详情，请参阅读三脚架的使用说明书。

**注意**

将肩撑安装到三脚架上时，请使用 5.5 mm 以下的螺丝。使用大于此尺寸的螺丝，可能由于无法将肩撑牢固地安装到三脚架上，而导致视频摄像机损坏。

## 注意事項

- 在存放視頻攝像機或將其放置在桌子上等處時，注意要將肩墊和調杆另外存放以避免損壞。
- 在安裝／拆卸調杆以及使用肩墊要特別小心，以防夾到手指，傷及自身。
- 持拿視頻攝像機時，請勿握在肩墊或調杆處，否則可能造成視頻攝像機掉落，因而損壞攝像機或傷及自身。

## 规格

尺寸	約 250 × 125 × 90 mm (寬×高×深)
質量	約 400 g
所含物品	肩撐 (1) <p>攜帶包 (1) <p>成套印刷文件</p></p>

设计或規格如有变动，恕不另行通知。

索尼公司

版次：2008 年 8 月

**한국어**

VCT-FXA는 HDR-FX1/HVR-Z1 Sony 디지털 HD 비디오 카메라 레코더 전용의 Schulter 브레이스입니다.
본 제품을 사용하기 전에 본 사용 설명서를 자세히 읽으신 후 장래에 참조할 수 있도록 소중히 관하여 주십시오.
\* 상기 비디오 카메라 모델은 일부 판매하지 않는 나라/지역이 있습니다.

## 주요 특징

- 어지스터 길이를 조정하면 최적화된 위치에서 촬영할 수 있습니다.
- Shoulder 브레이스를 장착한 상태로 비디오 카메라에 장착대를 사용할 수 있습니다.
- Shoulder 패드를 사용하면 카메라 흔들림을 감소시킬 수 있습니다.

## 각 부분 명칭

(**그림 A**)

- a. 어지스터
- b. وسادة كتف
- c. 비디오 보스
- d. برغي تثبيت الكاميرا
- e. 잠금 레버
- f. 삼각대 나사 홀

## Shoulder 브레이스 장착하기

- 비디오 보스 (A-C)를 비디오 카메라의 보스 홀에 맞춥니다.
- 비디오 카메라의 삼각대 나사 홀을 Shoulder 브레이스의 카메라 장착용 나사 (A-D)에 맞추고 카메라 장착용 나사를 조입니다.

## 사용 방법

(**그림 B**)

- Shoulder 브레이스를 사용한 촬영

- 잠금 레버(A-E)를 해제합니다.
- 어지스터를 당기고 Shoulder 패드(A-D)를 최상포 방향(G)으로 돌립니다.
- 어지스터(A-a)를 적절한 위치(그림 G)로 조정합니다.
- 잠금 레버를 잠급니다.

Shoulder 패드는 LCD 화면이나 파인더 중에서 어느 쪽을 촬영에 사용하는가에 따라 원하는 위치에서 사용하여 주십시오..

(예: 그림 G-D)

- Shoulder 브레이스를 비디오 카메라에 수납하기

- Shoulder 패드를 원래 위치(G)로 되돌려 놓습니다.
- 잠금 레버를 해제합니다.
- 어지스터를 원래 위치(G)로 되돌려 놓습니다.
- 잠금 레버를 잠급니다.

## 삼각대 장착하기

삼각대 렉 슈를 Shoulder 브레이스의 삼각대 나사 홀(A-F)에 장착합니다.

자세한 내용은 삼각대의 사용 설명서를 참조하여 주십시오.

Shoulder 브레이스에는 5.5 mm 이하의 나사를 사용해서 삼각대를 장착하여 주십시오. 나사가 긴 삼각대는 Shoulder 브레이스에 단단히 장착할 수 없고 비디오 카메라가 손상될 염려가 있습니다.

## 사용상의 주의

- 비디오 카메라를 보관하거나 테이블 등에 놓을 때에는 우선 Shoulder 패드와 어지스터가 손상되지 않도록 반드시 수납하여 주십시오.
- 어지스터를 장착 또는 분리하거나 Shoulder 패드를 취급할 때에는 손가락이 끼지 않도록 주의하십시오.
- 비디오 카메라가 떨어지지 손상되거나 다칠 염려가 있으므로 Shoulder 패드나 어지스터를 잡고 들어 올리지 마십시오.

## 주요 제원

외형 치수	약 250 × 125 × 90 mm (w/h/d)
중량	약 400 g
동봉품	Shoulder 브레이스(1) <p>휴대용 케이스(1) <p>도큐먼트 세트</p></p>

디자인 및 주요 제원은 예고없이 변경할 경우가 있습니다.

الموديل VCT-FXA هو مسند للكتف مصنوع خصيصاً للكاميرا الفيديو الرقمية شديدة الوضوح HD الرقمية من سوني Sony الموديل HDR-FX1/HVR-Z1.
قبل تشغيل هذه الوحدة، يرجى قراءة هذا الدليل بعناية والاحتفاظ به كمرجع في المستقبل.
\* قد لا تتوفر موديلات كاميرات الفيديو المذكورة أعلاه في جميع الدول/ المناطق.

## المميزات

- بالإمكان ضبط طول الضابط لإعطاء إسطاة لتسجيل في أفضل موضع.
- بالإمكان استعمال حامل ثلاثي الأرجل مع الكاميرا الفيديو عند تركيب مسند الكتف.
- استعمال وسادة الكتف تقلّل إجهتاز الكاميرا.

## التعريف بالأجزاء

(**الرسم التوضيحي A**)

- a. ضابط
- b. وسادة كتف
- c. قاعدة الفيديو
- d. برغي تثبيت الكاميرا
- e. ذراع التثبيت
- f. ثقب برغي الحامل الثلاثي الأرجل

## تركيب مسند الكتف

- قم بمحاذاة قاعدة الفيديو (A-C) مع ثقب القاعدة على الكاميرا الفيديو.
- قم بمحاذاة ثقب برغي الحامل الثلاثي الأرجل الموجود على الكاميرا الفيديو مع برغي تثبيت الكاميرا (A-D) على مسند الكتف، ثم قم بإحكام بشد برغي تثبيت الكامير.

## كيفية الاستعمال

(**الرسم التوضيحي B**)

- التسجيل باستعمال مسند الكتف

- قم بتحرير ذراع التثبيت (A-E).
- اسحب الضابط وقم بإدارة وسادة الكتف (A-B) باتجاه السهم (G).
- قم بضبط الضابط (A-a) إلى أفضل موضع (الرسم التوضيحي G).
- قم بتثبيت ذراع التثبيت.

استعمل وسادة الكتف في أي موضع، تبعاً لتسجيل الذي تقوم به بما إذا كان باستعمال شاشة LDC أو منظار الرؤية. (مثال: راجع الشكل

التوضيحي G-D)

- تخزين مسند الكتف في الكاميرا الفيديو

- قم بإعادة وسادة الكتف إلى موضعها الأصلي (G).
- قم بتحرير ذراع التثبيت.
- قم بإعادة الضابط إلى موضعه الأصلي (G).
- قم

## Free Manuals Download Website

<http://myh66.com>

<http://usermanuals.us>

<http://www.somanuals.com>

<http://www.4manuals.cc>

<http://www.manual-lib.com>

<http://www.404manual.com>

<http://www.luxmanual.com>

<http://aubethermostatmanual.com>

Golf course search by state

<http://golfingnear.com>

Email search by domain

<http://emailbydomain.com>

Auto manuals search

<http://auto.somanuals.com>

TV manuals search

<http://tv.somanuals.com>