

# **Bluetooth™ Audio System**

---

Operating Instructions \_\_\_\_\_ **GB**

Manual de instrucciones \_\_\_\_\_ **ES**

To cancel the demonstration (Demo) display, see page 19.  
Para cancelar la pantalla de demostración (Demo), consulte la página 20.



## **MEX-BT5100**

Be sure to install this unit in the dashboard of the car for safety. For installation and connections, see the supplied installation/connections manual.

## Warning

This equipment has been tested and found to comply with the limits for a Class B digital device, pursuant to Part 15 of the FCC Rules and RSS-Gen of IC Rules.

These limits are designed to provide reasonable protection against harmful interference in a residential installation. This equipment generates, uses, and can radiate radio frequency energy and, if not installed and used in accordance with the instructions, may cause harmful interference to radio communications. However, there is no guarantee that interference will not occur in a particular installation. If this equipment does cause harmful interference to radio or television reception, which can be determined by turning the equipment off and on, the user is encouraged to try to correct the interference by one or more of the following measures:

- Reorient or relocate the receiving antenna.
- Increase the separation between the equipment and receiver.
- Connect the equipment into an outlet on a circuit different from that to which the receiver is connected.
- Consult the dealer or an experienced radio/TV technician for help.

This transmitter must not be co-located or operated in conjunction with any other antenna or transmitter.

This equipment complies with FCC and IC radiation exposure limits set forth for uncontrolled equipment and meets the FCC radio frequency (RF) Exposure Guidelines in Supplement C to OET65 and RSS-102 of the IC radio frequency (RF) Exposure rules. This equipment has very low levels of RF energy that it deemed to comply without maximum permissive exposure evaluation (MPE). But it is desirable that it should be installed and operated with at least 20 cm and more between the radiator and person's body (excluding extremities: hands, wrists, feet and ankles).

You are cautioned that any changes or modifications not expressly approved in this manual could void your authority to operate this equipment.

### Warning if your car's ignition has no ACC position

After turning the ignition off, be sure to press and hold **(OFF)** on the unit until the display disappears.

Otherwise, the display does not turn off and this causes battery drain.

**CLASS 1  
LASER PRODUCT**

This label is located on the bottom of the chassis.

**BBE<sup>®</sup>MP  
DIGITAL**

Manufactured under license from BBE Sound, Inc.

Licensed by BBE Sound, Inc.

under one or more of the following US patents: 5510752, 5736897. BBE and BBE symbol are registered trademarks of BBE Sound, Inc. BBE MP (Minimized Polynomial Non-Linear Saturation) Process improves digitally compressed sound, such as MP3, by restoring and enhancing the harmonics lost through compression. BBE MP works by re-generating harmonics from the source material, effectively recovering warmth, details and nuance.

## Support site

Customers in Latin America:

<http://esupport.sony.com/ES/LA/>

Customers in Asia and Oceania:

<http://www.sony-asia.com/caraudio/>

# Table of Contents

Welcome ! .....	4
-----------------	---

## Getting Started

Resetting the unit .....	6
Setting the clock .....	6
Adjusting the volume level of each device .....	6
Detaching the front panel .....	6
Attaching the front panel .....	7
Inserting the disc in the unit .....	7
Ejecting the disc .....	7

## Location of controls and basic operations

Audio function .....	8
Bluetooth function .....	10

## CD

Display items .....	12
Repeat and shuffle play .....	12

## Radio

Storing and receiving stations .....	12
Storing automatically — BTM .....	12
Storing manually .....	12
Receiving the stored stations .....	12
Tuning automatically .....	12
Receiving a station through a list — LIST .....	13

## Bluetooth function

Before using the Bluetooth function .....	13
Menu operations of the Bluetooth function .....	13
Configuring Bluetooth Settings .....	13
Pairing and connecting this unit with a Bluetooth device .....	14
Connecting to registered devices .....	15
Handsfree talking .....	15
Making calls .....	15
Receiving calls .....	16
Ending calls .....	16
Using the Phonebook .....	16
Using the Preset Dial .....	17
Music streaming .....	17
Listening to music from an audio device .....	17
Operating an audio device with this unit .....	17
Other settings .....	17
Setting a handsfree device .....	17
Deleting the registration of a connected device .....	18
Auto connection function .....	18

## Other functions

Adjusting menu items — MENU .....	18
Customizing the equalizer curve — EQ3 Tune .....	19
Using optional equipment .....	20
CD/MD changer .....	20
Auxiliary audio equipment .....	21
Rotary commander RM-X4S .....	21

## Additional Information

Precautions .....	22
Notes on discs .....	22
About MP3/WMA files .....	22
About ATRAC CD .....	23
About Bluetooth function .....	23
Maintenance .....	24
Removing the unit .....	25
Specifications .....	25
Troubleshooting .....	26
Error displays/Messages .....	28

The Bluetooth word mark and logos are owned by the Bluetooth SIG, Inc. and any use of such marks by Sony Corporation is under license. Other trademarks and trade names are those of their respective owners.

SonicStage and its logo are trademarks of Sony Corporation.  
 “ATRAC” and its logo are trademarks of Sony Corporation.



Microsoft, Windows Media, and the Windows logo are trademarks or registered trademarks of Microsoft

Corporation in the United States and/or other countries.

## Welcome !

Thank you for purchasing this Sony Bluetooth™ Audio System. You can enjoy your drive with the following functions.

### • CD playback

You can play CD-DA (also containing CD TEXT\*), CD-R/CD-RW (MP3/WMA files also containing Multi Session (page 22)) and ATRAC CD (ATRAC3 and ATRAC3plus format (page 23)).

Type of discs	Label on the disc	
CD-DA		
MP3 WMA ATRAC CD		

### • Radio reception

- You can store up to 6 stations per band (FM1, FM2, FM3, AM1 and AM2).
- **BTM** (Best Tuning Memory): the unit selects strong signal stations and stores them.

### • Bluetooth function

- Handsfree talking with your cellular phone in the car.
- Phonebook transfer from your cellular phone.
- Music streaming from your cellular phone or portable audio device.
- HFP 1.0, A2DP, OPP and AVRCP profiles supported.

### • Sound adjustment

- **EQ3 parametric**: You can choose any one of 7 preset equalizer curves, and adjust as desired.
- **DSO** (Dynamic Soundstage Organizer): creates a more ambient sound field, using virtual speaker synthesis, to enhance the sound of speakers, even if they are installed low in the door.
- **BBE MP**: improves digitally compressed sound such as MP3.

\* A CD TEXT disc is a CD-DA that includes information such as disc, artist and track name.

## Caution

IN NO EVENT SHALL SONY BE LIABLE FOR ANY INCIDENTAL, INDIRECT OR CONSEQUENTIAL DAMAGES OR OTHER DAMAGES INCLUDING, WITHOUT LIMITATION, LOSS OF PROFITS, LOSS OF REVENUE, LOSS OF DATA, LOSS OF USE OF THE PRODUCT OR ANY ASSOCIATED EQUIPMENT, DOWNTIME, AND PURCHASER'S TIME RELATED TO OR ARISING OUT OF THE USE OF THIS PRODUCT, ITS HARDWARE AND/OR ITS SOFTWARE.

## IMPORTANT NOTICE!

Safe and efficient use

Changes or modifications to this unit not expressly approved by Sony may void the user's authority to operate the equipment.

Please check for exceptions, due to national requirement or limitations, in usage of Bluetooth equipment before using this product.

## Driving

Check the laws and regulations on the use of cellular phones and handsfree equipment in the areas where you drive.

Always give full attention to driving and pull off the road and park before making or answering a call if driving conditions so require.

## Connecting to other devices

When connecting to any other device, please read its user guide for detailed safety instructions.

## Radio frequency exposure

RF signals may affect improperly installed or inadequately shielded electronic systems in cars, such as electronic fuel injection systems, electronic antiskid (antilock) braking systems, electronic speed control systems or air bag systems. For installation or service of this device, please consult with the manufacturer or its representative of your car. Faulty installation or service may be dangerous and may invalidate any warranty that may apply to this device.

Consult with the manufacturer of your car to ensure that the use of your cellular phone in the car will not affect its electronic system.

Check regularly that all wireless device equipment in your car is mounted and operating properly.

## Emergency calls

This Bluetooth car handsfree and the electronic device connected to the handsfree operate using radio signals, cellular, and landline networks as well as user-programmed function, which cannot guarantee connection under all conditions.

Therefore do not rely solely upon any electronic device for essential communications (such as medical emergencies).

Remember, in order to make or receive calls, the handsfree and the electronic device connected to the handsfree must be switched on in a service area with adequate cellular signal strength.

Emergency calls may not be possible on all cellular phone networks or when certain network services and/or phone features are in use.

Check with your local service provider.

### **Note on the lithium battery**

*Do not expose the battery to excessive heat such as direct sunlight, fire or the like.*

## Getting Started

### Resetting the unit

Before operating the unit for the first time, or after replacing the car battery or changing the connections, you must reset the unit. Detach the front panel and press the RESET button with a pointed object, such as a ballpoint pen.

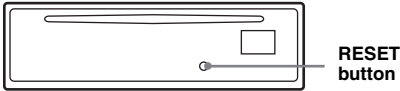

**Note**  
Pressing the RESET button will erase the clock setting and some stored contents.

### Setting the clock

The clock uses a 12-hour digital indication.

- 1 Press **MENU**.
- 2 Push the joystick up/down until "Setup" appears, then push it right.
- 3 Push the joystick up/down until "Clock Adjust" appears, then push it right.
- 4 Push the joystick up/down to set the hour and minutes.  
To move the digital indication, push the joystick left/right.
- 5 After setting the clock, press the joystick.  
The clock starts.

### Adjusting the volume level of each device

When connecting to a portable audio device via the BUS AUDIO IN/AUX IN terminal, we recommend adjusting the volume level of the connected device, or adjusting the volume level for the connected device in the Setup menu on this unit. See "Adjusting the volume level" (page 21) for a device connected to AUX IN.

### Detaching the front panel

You can detach the front panel of this unit to prevent theft.

#### Caution alarm

If you turn the ignition switch to the OFF position without detaching the front panel, the caution alarm will sound for a few seconds. The alarm will only sound if the built-in amplifier is used.

- 1 Press **OFF**.  
The unit is turned off.
- 2 Press **OPEN**.  
The front panel is flipped down.
- 3 Slide the front panel to the right, then gently pull out the left end of the front panel.

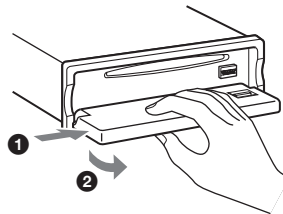

#### Notes

- Do not drop or put excessive pressure on the front panel and display window.
- Do not subject the front panel to heat/high temperature or moisture. Avoid leaving it in a parked car or on a dashboard/rear tray.

## Attaching the front panel

Place the hole (A) of the front panel onto the spindle (B) on the unit, then lightly push the left side in.

Press (SOURCE) on the unit (or insert a disc) to operate the unit.

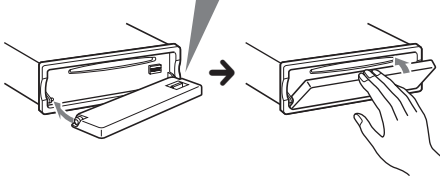
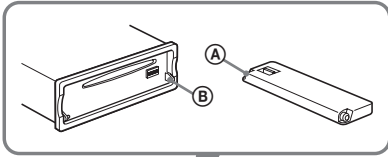

### Note

Do not put anything on the inner surface of the front panel.

## Inserting the disc in the unit

- 1 Press (OPEN).
- 2 Insert the disc (label side up).

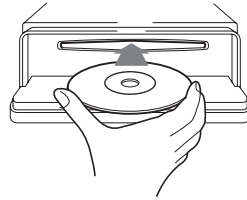

- 3 Close the front panel.  
Playback starts automatically.

## Ejecting the disc

- 1 Press (OPEN).
- 2 Press ▲.  
The disc is ejected.
- 3 Close the front panel.

# Location of controls and basic operations

## Audio function

### Main unit

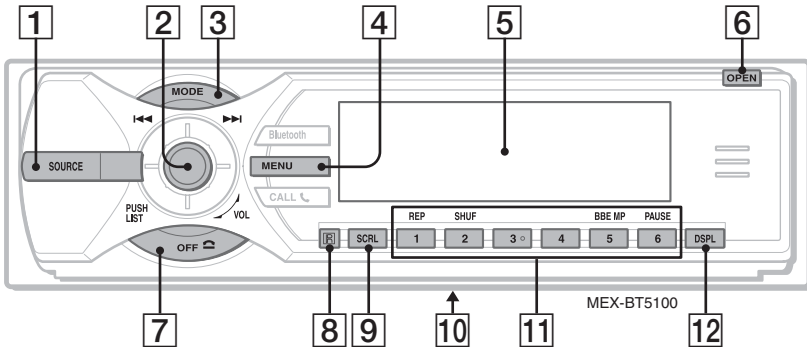

### Front panel removed

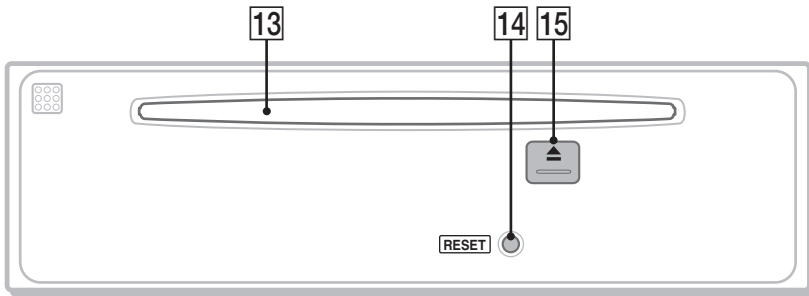

Refer to the pages listed for details. The corresponding buttons on the card remote commander control the same functions as those on the unit.

#### 1 SOURCE button

To power on; change the source (Radio/CD/MD\*/Bluetooth AUDIO/AUX).

#### 2 Joystick/LIST button 13, 20

Rotate to: Adjust the volume.

Push up/down/left/right to: Select a menu item.

Press to: Apply a setting.

**CD/MD\*1:**

Push up/down to\*2:

– Skip groups\*3/albums\*4 (push).

– Skip groups\*3/albums\*4 continuously (push and hold).

Push left/right to:

– Skip tracks (push).

– Skip tracks continuously (push, then push again within about 2 seconds and hold).

– Reverse/fast-forward a track (push and hold).

#### Radio:

Push up/down to:

– Receive stored station.

Push left/right to:

– Tune in stations automatically (push).

– Find a station manually (push and hold).

Press to:

– Display the list.

#### 3 MODE button 12, 20

To select the radio band (FM/AM)/select the unit\*5.

#### 4 MENU button

To enter menu.

#### 5 Display window

#### 6 OPEN button 7

#### 7 OFF button

To power off; stop the source.

#### 8 Receptor for the card remote commander

#### 9 SCRL (scroll) button 12

To scroll display item.



## Card remote commander RM-X303

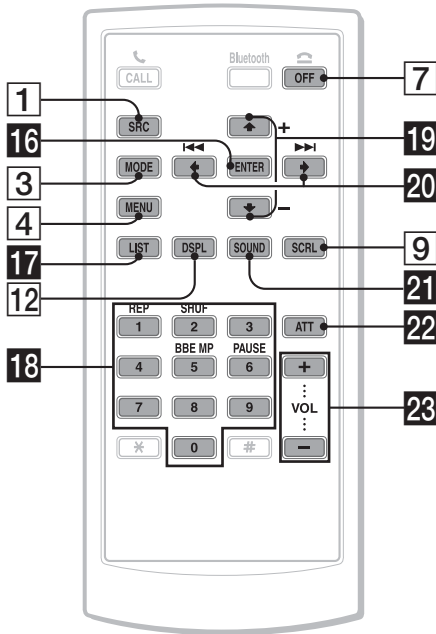

- 10 Frequency select switch** (located on the bottom of the unit)

See “Frequency select switch” in the supplied installation/connections manual.

- 11 Number buttons**

**CD/MD\*1:**

①: **REP** 12, 20

②: **SHUF** 12, 20

⑤: **BBE MP**\*6 2

To activate the BBE MP function, set “BBE MP on.” To cancel, set “BBE MP off.”

⑥: **PAUSE**\*6

To pause playback. To cancel, press again.

### Radio:

To receive stored stations (press); store stations (press and hold).

- 12 DSPL (display) button 12**

To change display items.

- 13 Disc slot 7**

To insert the disc.

- 14 RESET button 6**

- 15 ▲ (eject) button 7**

To eject the disc.

The following buttons on the card remote commander have also different buttons/functions from the unit.

- 16 ENTER button**

To apply a setting.

- 17 LIST button**

To list up.

- 18 Number buttons**

Buttons 1 to 6 share the same functions as the number buttons on the unit.

- 19 ↑ (+)/↓ (-) buttons**

The same as pushing the joystick up/down.

- 20 ← (◀)/→ (▶) buttons**

The same as pushing the joystick left/right.

- 21 SOUND button**

To select sound items.

- 22 ATT (attenuate) button**

To attenuate the sound. To cancel, press again.

- 23 VOL (volume) +/- buttons**

To adjust volume.

\*1 When an MD changer is connected.

\*2 If the changer is connected, the operation is different, see page 20.

\*3 When an ATRAC CD is played.

\*4 When an MP3/WMA is played.

\*5 When a CD/MD changer is connected.

\*6 When playing back on this unit.

### Note

If the unit is turned off and the display disappears, it cannot be operated with the card remote commander unless (SOURCE) on the unit is pressed, or a disc is inserted to activate the unit first.

### Tip

For details on how to replace the battery, see “Replacing the lithium battery of the card remote commander” on page 24.

# Bluetooth function

## Main unit

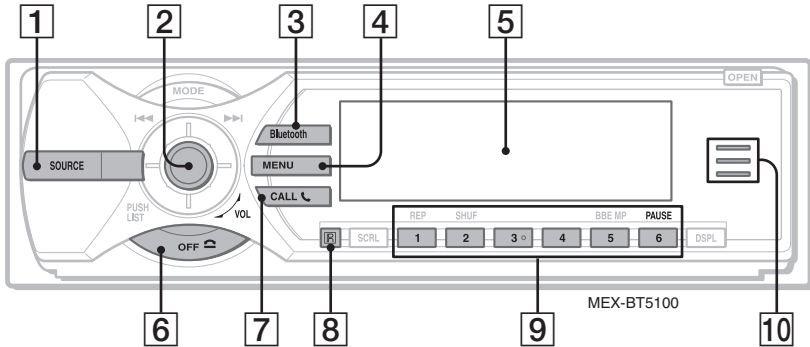

## Front panel removed

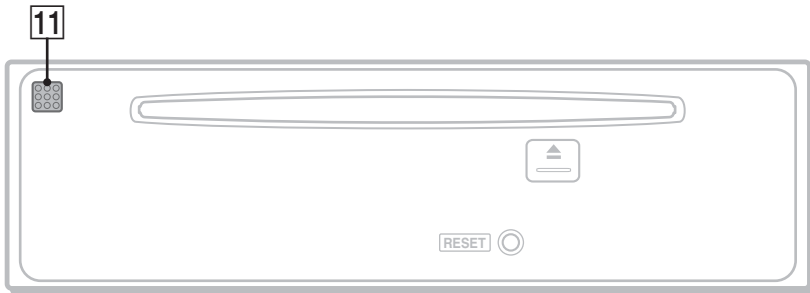

Refer to the pages listed for details. The corresponding buttons on the card remote commander control the same functions as those on the unit.

### 1 SOURCE button

To power on; change the source (Radio/CD/MD\*1/Bluetooth AUDIO/AUX).

### 2 Joystick

Rotate to: Adjust the volume.

Push up/down/left/right to: Select a menu item.

Press to: Apply a setting.

**Bluetooth audio device\*2:**

Push left/right to:

– Skip tracks (push).

– Reverse/fast-forward a track (push and hold).

### 3 Bluetooth button 13, 14, 15, 16, 17, 18

To access the Bluetooth functions; receive a call.

### 4 MENU button 16

To enter menu; receive a call.

### 5 Display window

### 6 OFF button 16

To power off; stop the source; end or reject a call.

### 7 CALL button 16

To access the telephone functions; receive a call.

### 8 Receptor for the card remote commander

### 9 Number buttons

To call stored dials.

**Bluetooth audio device\*2:**

⑥: PAUSE

To pause playback.

### 10 Bluetooth indicator

Lights up when the Bluetooth signal is input/output. Goes off when the Bluetooth signal is off.

### 11 Microphone 15

## Card remote commander RM-X303

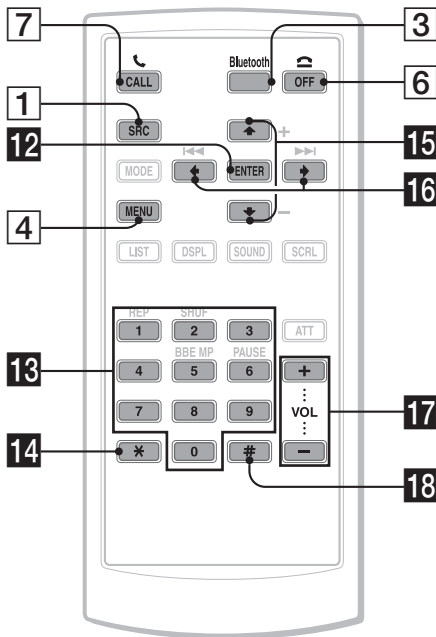

### Note

If the unit is turned off and the display disappears, it cannot be operated with the card remote commander unless (SOURCE) on the unit is pressed, or a disc is inserted to activate the unit first.

### Tip

For details on how to replace the battery, see "Replacing the lithium battery of the card remote commander" on page 24.

The following buttons on the card remote commander have also different buttons/functions from the unit.

#### 12 ENTER button

To apply a setting.

#### 13 Number buttons 14, 15, 16

To input numbers (phone number, passcode, etc.).

Buttons 1 to 6 share the same functions as the number buttons on the unit.

#### 14 \* button 16

#### 15 ↑ (+)/↓ (-) buttons

The same as pushing the joystick up/down.

#### 16 ← (I<<<)/→ (>>>I) buttons

The same as pushing the joystick left/right.

#### 17 VOL (volume) +/- buttons

To adjust volume.

#### 18 # button 16

\*1 When an MD changer is connected.

\*2 When a Bluetooth audio device (supports AVRCP of Bluetooth technology) is connected. Depending on the device, certain operations may not be available.

For details on selecting a CD/MD changer, see page 20.

## Display items

Example: when you set Info (information) mode to “All” (page 19).

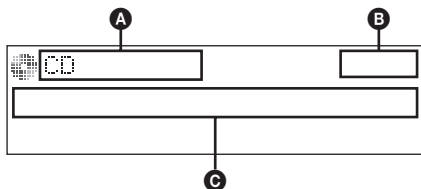

- A** Source/MP3/ATRAC/WMA indication
- B** Clock
- C** Track number/Elapsed playing time, Disc/artist name, Album/group number, Album/group name, Track name, Text information\*

\* When playing an MP3, ID3 tag is displayed, when playing ATRAC CD, text information written by SonicStage, etc., is displayed, and when playing WMA, WMA tag is displayed.

To change display items **C**, press **(DSPL)**; scroll display items **C**, press **(SCRL)** or set “Auto Scroll on” (page 19).

### Tip

Displayed items will differ, depending on the disc type, recorded format and settings. For details on MP3/WMA, see page 22; ATRAC CD, see page 23.

## Repeat and shuffle play

- 1 During playback, press **(1)** (REP) or **(2)** (SHUF) repeatedly until the desired setting appears.

Select	To play
Repeat Track	track repeatedly.
Repeat Album* <sup>1</sup>	album repeatedly.
Repeat Group* <sup>2</sup>	group repeatedly.
Shuffle Album* <sup>1</sup>	album in random order.
Shuffle Group* <sup>2</sup>	group in random order.
Shuffle Disc	disc in random order.

\*<sup>1</sup> When an MP3/WMA is played.

\*<sup>2</sup> When an ATRAC CD is played.

To return to normal play mode, select “Repeat off” or “Shuffle off.”

## Storing and receiving stations

### Caution

When tuning in stations while driving, use Best Tuning Memory (BTM) to prevent an accident.

### Storing automatically — BTM

- 1 Press **(SOURCE)** repeatedly until “TUNER” appears.  
To change the band, press **(MODE)** repeatedly. You can select from FM1, FM2, FM3, AM1 or AM2.
- 2 Press **(MENU)**.
- 3 Push the joystick up/down until “Receive Mode” appears, then push it right.
- 4 Push the joystick up/down until “BTM” appears.
- 5 Press the joystick.  
The unit stores stations in order of frequency on the number buttons.  
A beep sounds when the setting is stored.

### Storing manually

- 1 While receiving the station that you want to store, press and hold a number button (**(1)** to **(6)**) until “MEM” appears.  
The number button indication appears in the display.

### Note

If you try to store another station on the same number button, the previously stored station will be replaced.

### Receiving the stored stations

- 1 Select the band, then press a number button (**(1)** to **(6)**).

### Tuning automatically

- 1 Select the band, then push the joystick left/right to search for the station.  
Scanning stops when the unit receives a station. Repeat this procedure until the desired station is received.

### Tip

If you know the frequency of the station you want to listen to, push and hold the joystick left/right to locate the approximate frequency, then push the joystick left/right to fine adjust to the desired frequency (manual tuning).

## Receiving a station through a list — LIST

You can list up the frequency.

- 1 **Select the band, then press the joystick.**

The frequency appears.



- 2 **Push the joystick up/down until the desired station appears.**

- 3 **Press the joystick to receive the station.**

The display returns to normal reception mode.

## Bluetooth function

### Before using the Bluetooth function

#### Menu operations of the Bluetooth function

The Bluetooth settings can be configured from the Bluetooth function menu or CALL menu. Menu operations can generally be performed using the joystick.

- 1 **Press **Bluetooth** or **CALL**.**  
The Bluetooth function menu or CALL menu appears.
- 2 **Push the joystick up/down until the desired setting item appears, then push it right.**  
The digital indication moves to the right (setting selection) side.
- 3 **Push the joystick up/down to select the setting, then press it.**  
The setting is complete.
- 4 **Press **Bluetooth** or **CALL**.**  
The normal display appears.

#### To input a character

Push the joystick up/down to select a character, and push left/right to move the cursor. The characters that can be input are A – Z, a – z, 0 – 9 and a blank space.

#### Configuring Bluetooth Settings

Before connecting to a Bluetooth device, configure the Bluetooth Settings on this unit.

- 1 **Press **Bluetooth**.**  
The Bluetooth function menu appears.

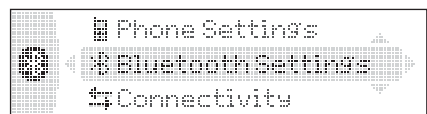

- 2 **Select “Bluetooth Settings.”**
- 3 **Select the desired menu.**
- 4 **Select the setting.**
- 5 **Press **Bluetooth**.**

continue to next page →

## Bluetooth Settings menu

“●” indicates the default settings.

### Signal

To switch the Bluetooth signal output of this unit to “ON” or “OFF.”

- “ON”: to output the Bluetooth signal (RF 2.4 GHz).
- “OFF” (●): to not output the Bluetooth signal (RF 2.4 GHz).

Be sure to set to “ON” when you connect to the Bluetooth device.

### Visibility

To allow other Bluetooth devices to search for this unit.

- “Show”: to allow the other device to search.
- “Hide” (●): to not allow the other device to search.

Be sure to set to “Show” when you search for this unit from a Bluetooth device.

### Device Name

To change the name of this unit displayed on connected device. (Default setting: “Xplod”)

Select “Rename” and input characters. Up to 12 characters can be input.

To restore “Xplod,” select “Default” → “yes.”

### Note

For details on the settings of other Bluetooth devices, see their respective manuals.

## Pairing and connecting this unit with a Bluetooth device

When connecting Bluetooth devices for the first time, mutual registration is required. This is called “pairing.” This registration (pairing) is required only for the first time, as this unit and the other devices will recognize each other automatically from the next time. (Depending on the device, you may need to input a passcode for each connection.)

### Searching for a Bluetooth device from this unit

Check that the other Bluetooth device is set to allow for searching (discoverable) beforehand.

#### 1 Press **Bluetooth**.

The Bluetooth function menu appears.

#### 2 Select “Connectivity” → “Search.”

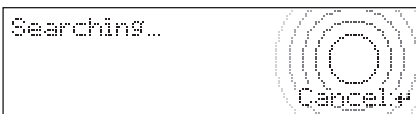

The process of searching for a connectable device begins, then the detected device name(s) appear in a list. If a device name cannot be received, “Unknown” will be displayed.

Search time varies depending on the number of Bluetooth devices.

#### 3 Select the device to connect.

Pairing starts.



#### 4 Input a passcode\*.

Input the same passcode for this unit and the connecting device using the joystick or card remote commander. The passcode can be either your own selected number or the number determined by the connecting device. For details, see the manual of the connecting device.



#### 5 Press the joystick to confirm.

“Connected” appears and connection is complete.

“” or “” appears during connection.

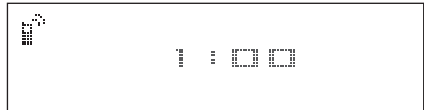

\* Passcode may be called “passkey,” “PIN code,” “PIN number” or “Password,” etc., depending on the device.

### Searching for this unit from a Bluetooth device

Check that “Visibility” in the Bluetooth Settings menu is set to “Show” (page 14).

#### 1 Set the connecting device to search.

#### 2 When “Allow Connection?” appears on this unit, select “yes.”



Connection starts.

Depending on the device, the passcode input display appears.

#### 3 Input the passcode of the connecting device.

#### 4 Press the joystick to confirm.

“Connected” appears and connection is complete.

“” or “” appears during connection.

### Tip

The passcode can also be input with the number buttons of the card remote commander.

## Notes

- While connecting to a Bluetooth device, this unit cannot be detected from another device. To be detected, disconnect the current connection and search for this unit from another device.
- Depending on the device, searching from this unit may not be possible. In this case, search for this unit from the connecting device.
- If you search for this unit and the connecting device mutually at the same time, this unit will not recognize the connecting device.
- It may take time to search or connect.
- Depending on the device, the confirmation display of the connection appears before inputting the passcode.
- The time limit for inputting the passcode differs depending on the device.
- This unit can register up to 6 devices each for handsfree and audio devices.
- This unit cannot be connected to a device that supports only HSP (Head Set Profile).

## Connecting to registered devices

Devices are registered once paired and connected with this unit. You can select the registered device and connect it.

### 1 Press **Bluetooth**.

The Bluetooth function menu appears.



### 2 Select **“Connectivity”** → **“Handsfree Devices”** or **“Audio Devices.”**

The list of registered devices appears.

### 3 Select the device to connect.

### 4 Select **“Connect.”**

“Connected” appears and connection is complete.

“” or “” appears during connection.

## To stop the connection

Select **“Disconnect”** → **“yes”** in step 4.

### Tip

Depending on the device, it may be possible to select this unit from the device, and then connect.

## Handsfree talking

Check that this unit and the cellular phone are connected beforehand (page 14, 15).

### Notes

- For details on operation when a cellular phone with Bluetooth audio streaming function is connected as an audio device, see “Listening to music from an audio device” on page 17.
- The microphone of this unit is located on the rear of the front panel (page 10). Do not mask the microphone with tape, etc.
- Even if you activate the ATT function during a call, the outgoing sound will not be attenuated.

## Making calls

You can make a call from the connected cellular phone by operating this unit.

### 1 Press **CALL**.

The CALL menu appears.

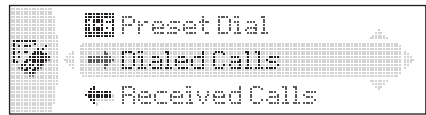

### 2 Select the items in the following order, then press the joystick to start calling.

## CALL menu

### Dialed Calls\*

Selects from the dialed call history. (Maximum storable name and phone numbers: 10)

Name and phone number to call → **“Call”**

Select **“Delete”** to delete the name and phone number, **“Delete All”** to clear the history.

### Received Calls\*

Selects from the received call history. (Maximum storable name and phone numbers: 10)

Name and phone number to call → **“Call”**

Select **“Delete”** to delete the name and phone number, **“Delete All”** to clear the history.

### Phonebook\*

Selects from the phonebook list. (Maximum storable name and phone numbers: 50)

**“Contact List”** → Name to call → the name and phone number

For details on how to store in the phonebook, see **“Using the Phonebook”** on page 16 and **“Setting a handsfree device”** on page 17.

### Dial

Inputs the phone number using the joystick or card remote commander.

To input **“+,”** press and hold the 0 button on the card remote commander.

### Preset Dial\*

Selects the phone number stored in a number button.

Preset number (P1 – P6) → **“Call”**

For details on how to store in the number buttons, see **“Using the Preset Dial”** on page 17.

\* If you set **“Security”** (page 18), **“Security Locked”** appears and operation is not possible.

continue to next page →

### Tips

- *Preset Dial* also allows you to make a call by pressing a number button twice after pressing **CALL**.
- On the “Dialed Calls,” “Received Calls” and “Preset Dial” menus, you can make a call by pressing **CALL** while the phone number is displayed.

## Presetting the volume of ring tone and talker’s voice

You can preset the volume level of the ring tone and talker’s voice.

### To adjust the ring tone:

Rotate the joystick while the phone is ringing. “Ring Vol” appears and ring tone volume is set.

### To adjust the talker’s voice:

Rotate the joystick during a call. “Talk Vol” appears and the talker’s voice volume is set.

## Sending DTMF (Dual Tone Multiple Frequency) tones

You can send DTMF tones.

To send DTMF tones, use the joystick or press the required number buttons (0–9, \* or #) on the card remote commander during a call.

## Receiving calls

When receiving a call, ring tone is output from your car speakers.

For details on the settings for receiving a call and during a call, see “Setting a handsfree device” on page 17.

- 1 When receiving a call, press **CALL**, **MENU** or **Bluetooth**.

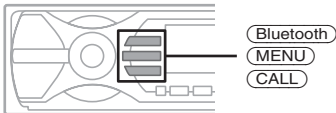

The phone call starts.

## To reject a call

Press **OFF**.

### Tips

- If you set “Auto Answer” to on, the phone call is automatically started in the set time (page 17).
- If **CALL** is pressed during a call, the handsfree function is deactivated, and the microphone and speaker of the cellular phone are activated. In this case, the Bluetooth connection may become disconnected depending on the cellular phone.

## Ending calls

- 1 Press **OFF**.

When the call ends, talk time appears for a few seconds.

### Note

Even if the call is ended, the Bluetooth connection is not cancelled.

## Using the Phonebook

### Receiving phonebook data from a cellular phone

- 1 Select “Phone Settings” from the Bluetooth function menu.
- 2 Select “Receive PB.” “Waiting...” appears.
- 3 Send the phonebook data by operating the cellular phone. “Data Receiving...” appears while receiving the phonebook data. “Complete” appears when receiving is complete.

### Notes

- Before receiving phonebook data, disconnect any cellular phone or audio device.
- To cancel the transfer of phonebook data, operate the cellular phone. Transfer cannot be cancelled from this unit.
- Depending on the format/characters used for the phonebook recorded in the cellular phone, it may not display properly on this unit.

### Storing the numbers from “Dialed Calls” or “Received Calls”

- 1 Select “Dialed Calls” or “Received Calls” from the CALL menu.
- 2 Select the phone number to store, then select “Save.” The “Contact Name” display appears.
- 3 Input a name. Up to 20 characters can be input.
- 4 Select “Save?” → “yes.”

### Note

Up to 50 phone numbers can be stored in the Phonebook. If you try to register more than 50 numbers, “Memory Full” appears.

## Deleting from the phonebook

- 1 Select “Phonebook” → “Contact List” from the CALL menu.
- 2 Select the name to delete.
- 3 Select “Delete Contact” → “yes.”

To clear all phonebook data, select “Delete All” in step 1. After clearing, confirm that all phonebook data has been cleared properly.

## Changing a name in the phonebook

- 1 Select “Phonebook” → “Contact List” from the CALL menu.



- 2 Select the name to change.
- 3 Select "Edit Name," then input a new name.

## Using the Preset Dial

### Storing the Preset Dial

You can store a phone number in the phonebook to the Preset Dial.

- 1 Select "Preset Dial" from the CALL menu.
- 2 Select the preset number (P1 – P6) to store, then select "Preset Memory."
- 3 Select the name to store.
- 4 Select a phone number of the selected name.
- 5 Select "yes" when "Save?" appears.

#### Note

To replace a registered preset number, delete the existing registration first, then store the new phone number.

### Deleting the Preset Dial

- 1 Select "Preset Dial" from the CALL menu.
- 2 Select the preset number to delete.
- 3 Select "Delete" → "yes."

## Music streaming

### Listening to music from an audio device

You can listen to music of an audio device on this unit if the audio device supports A2DP (Advanced Audio Distribution Profile) of Bluetooth technology.

- 1 **Connect this unit and the Bluetooth audio device (page 15).**  
"BT" appears during connection.
- 2 **Turn down the volume on this unit.**
- 3 **Press (SOURCE) repeatedly until "Bluetooth AUDIO" appears.**
- 4 **Operate the audio device to start playback.**
- 5 **Adjust the volume on this unit.**

### Operating an audio device with this unit

You can perform the following operations on this unit if the audio device supports AVRCP (Audio Video Remote Control Profile) of Bluetooth technology. (The operation differs depending on the audio device.)

To	Do this
Skip tracks	Push the joystick left/right.
Reverse/fast-forward a track	Push and hold the joystick left/right.
Pause	Press (PAUSE)*.

\* Depending on the device, it may be necessary to press twice.

Operations other than the above should be performed on the audio device.

#### Notes

- During audio device playback, the track number, elapsed playing time and playback status are not displayed.
- Even if the source is changed on this unit, playback of the audio device does not stop.

#### Tip

You can connect a cellular phone that supports A2DP (Advanced Audio Distribution Profile) as an audio device and listen to music.

## Other settings

### Setting a handsfree device

You can set various functions when a cellular phone compatible with the Bluetooth function is connected as a handsfree device.

- 1 **Press (Bluetooth).**  
The Bluetooth function menu appears.
- 2 **Select "Phone Settings."**
- 3 **Select the desired menu.**
- 4 **Select the setting.**
- 5 **Press (Bluetooth).**

### Phone Settings menu

"●" indicates the default settings.

#### Receive PB\*1\*2 (Receive Phonebook)

To receive and store the phonebook data from a cellular phone (page 16).

#### Auto Answer

- "on": to start a call automatically when received. Set the time to start a call: "1 sec" – "60 sec"
- "off" (●): to not start a call until (CALL), (MENU) or (Bluetooth) is pressed.

### Ringtone

To switch the ring tone.

- "Cellular\*3" (●): to output the ring tone set with the cellular phone.
- "Default": to output this unit's ring tone.

---

## EC/NC Mode\*4 (Echo Cancellor/Noise Cancellor Mode)

To reduce echo and noise in phone call conversations.

Set to "Mode 1" (●) normally. If the quality of the outgoing sound is unsatisfactory, set to "Mode 2" or "off."

---

## Speaker Sel\*4 (Speaker Select)

To set the front speaker to output the ring tone, dial-tone and other party's voice.

- "FR-L" (●): to output from the left channel of front speakers.
  - "FR-R": to output from the right channel of front speakers.
  - "Front": to output from both front speakers.
- 

## Security

To lock the personal information in the following menus by setting a 4-digit password (page 15).

"Dialed Calls," "Received Calls," "Phonebook," "Preset Dial," "Receive PB"

If you set the security, "Security Locked" appears when the above menus are operated.

To unlock the security, select "Unlock" and input the password number.

---

\*1 If "Security" is set, "Security Locked" appears and operation is not possible.

\*2 If a character that cannot be displayed on this unit is used, it is not displayed correctly.

\*3 Depending on the cellular phone, this unit's ring tone may be output even if set to "Cellular."

\*4 Configurable during a call.

---

### Note

If you select "Initialize" in the Security setting, all stored data is deleted ("Dialed Calls," "Received Calls," "Phonebook" and "Preset Dial").

---

## Deleting the registration of a connected device

### 1 Press (Bluetooth).

The Bluetooth function menu appears.

### 2 Select "Connectivity" → "Handsfree Devices" or "Audio Devices."

The list of registered devices appears.

### 3 Select the device to delete.

### 4 Select "Delete" → "yes."

To clear all devices in the selection list, select "Delete All" in step 4.

---

## Auto connection function

If your car's ignition switch is set to the ACC position, this unit reconnects automatically to the last connected Bluetooth device.

---

## Other functions

### Adjusting menu items — MENU

#### 1 Press (MENU).

#### 2 Push the joystick up/down until the desired menu item appears, then push it right.

The items changes as follows:

**Setup** ↔ **Display** ↔ **Receive Mode**  
↔ **Sound**

#### 3 Push the joystick up/down until the desired setting item appears, then push it right.

The digital indication moves to the right (setting selection) side.

#### 4 Push the joystick up/down to select the setting, then press it.

The setting is complete.

#### 5 Press (MENU).

The display returns to normal play/reception mode.

### Note

Displayed items will differ, depending on the source and setting.

### Tips

- You can go to the next menu level by pressing the joystick.
- In step 5, push the joystick left until "EXIT" appears, then press the joystick, instead of pressing (MENU).
- You can enter the Sound setting menu directly by pressing (SOUND) on the card remote commander.

The following items can be set (follow the page reference for details):

"●" indicates the default settings.

---

## Setup

### Clock Adjust (page 6)

### Beep

To set "on" (●) or "off."

---

### RM (Rotary Commander)

To change the operative direction of the rotary commander controls.

– "NORM" (●): to use the rotary commander in the factory-set position.

– "REV": when you mount the rotary commander on the right side of the steering column.

---

### AUX Audio\*1

To turn the AUX source display "on" (●) or "off" (page 21).

---

### Version\*1

To display the unit's firmware version.

---

## Display

---

### Image

To set various display images.

- “SpaceProducer” (●): to create animated on-screen patterns in time with the music.
- “off”: to not display any image.
- “All”: to step repeatedly through the display images in all display modes.
- “SA 1 – 5”: to display the Spectrum Analyzer.
- “Movie 1 – 3”: to display a movie.
- “Wallpaper 1 – 3”: to display a wallpaper.
- “SA All”/“Movie All”/“Wallpaper All”: to step repeatedly through the display images of each mode.

### Info (Information)

To display the items (depending on the source, etc.).

- “All”: to display all items.
- “Simple” (●): to not display any items.
- “Clear”: to have items automatically disappear.

### Demo\*1 (Demonstration)

To set “on” (●) or “off.”

### Dimmer

To change the brightness of the display.

- “Auto” (●): to dim the display automatically when you turn lights on.
- “on”: to dim the display.
- “off”: to deactivate the dimmer.

### Auto Scroll

To scroll long displayed item automatically when the disc/album/group/track is changed.

- “on”: to scroll.
- “off” (●): to not scroll.

## Receive Mode

---

### Local (Local seek mode)

- “off” (●): to tune normal reception.
- “on”: to only tune into stations with stronger signals.

### Mono (Monaural mode)

To improve poor FM reception, select monaural reception mode.

- “off” (●): to hear stereo broadcast in stereo.
- “on”: to hear stereo broadcasts in monaural.

### IF

- “Auto” (●): to automatically narrow the reception frequency to eliminate noise.
- “Wide”\*2: to always hear FM stereo broadcasts in stereo and with full frequency reception.

### BTM (page 12)

---

## Sound

---

### EQ3 Preset

To select an equalizer type: “Xplod,” “Vocal,” “Edge,” “Cruise,” “Space,” “Gravity,” “Custom” or “Off” (●).

### EQ3 Tune

See “Customizing the equalizer curve” on page 19.

### DSO

To select the DSO mode: “1,” “2,” “3” or “off” (●). The larger the number, the more enhanced the effect.

### Balance

To adjust the balance between the right and left speakers: “R10” – “±0” (●) – “L10”

### Fader

To adjust the balance between the front and rear speakers: “F10” – “±0” (●) – “R10”

### Subwoofer

To adjust the subwoofer volume: “+10” – “±0” (●) – “-10” (“-∞” is displayed at the lowest setting.)

### LPF (Low Pass Filter)

To select the subwoofer cut-off frequency: “off” (●), “125Hz” or “78Hz.”

### AUX Level

To adjust the volume level for each connected auxiliary equipment. This setting negates the need to adjust the volume level between sources (page 21).

Adjustable level: “+6 dB” – “±0 dB” (●) – “-6 dB”

\*1 When the unit is turned off.

\*2 In such cases, some FM stereo broadcasts may become monaural while in the stereo reception mode.

## Customizing the equalizer curve — EQ3 Tune

“Custom” of EQ3 allows you to make your own equalizer settings.

- 1** Select a source, then press **(MENU)**.
- 2** Select “Sound” → “EQ3 Preset” → “Custom,” using the joystick.
- 3** Select “EQ3 Tune” using the joystick.
- 4** Select the desired frequency range from “LOW,” “MID” and “HI.”

continue to next page →

## 5 Select the frequency you wish to adjust.

Adjustable frequency in each range:

LOW: 60 Hz or 100 Hz

MID: 500 Hz or 1.0 kHz

HI: 10.0 kHz or 12.5 kHz

## 6 Adjust the equalizer curve.

The volume level is adjustable in 1 dB steps, from -10 dB to +10 dB.

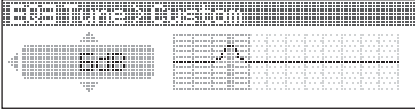

## 7 Press the joystick.

Repeat steps 4 to 7 to adjust other frequencies.

To restore the factory-set equalizer curve, select "Initialize" → "Yes" in step 4.

### Tip

Other equalizer types are also adjustable.

## Using optional equipment

### CD/MD changer

#### Selecting the changer

1 Press **(SOURCE)** repeatedly until "CD" or "MD" appears.

2 Press **(MODE)** repeatedly until the desired changer appears.

Unit number, MP3 indication\*1  
LP2/LP4 indication\*2



Disc/Album number

Playback starts.

\*1 When an MP3 is played.

\*2 When MDLP disc is played.

### Skipping albums and discs

1 During playback, push the joystick up/down.

To skip	Push up/down
album	and hold for a moment, then release.
album continuously	and hold within 2 seconds of first releasing.
discs	repeatedly.
discs continuously	then push again within 2 seconds and hold.

### Repeat and shuffle play

1 During playback, press **(1)** (REP) or **(2)** (SHUF) repeatedly until the desired setting appears.

Select	To play
Repeat Disc*1	disc repeatedly.
Shuffle Changer*1	tracks in the changer in random order.
Shuffle All*2	tracks in all units in random order.

\*1 When one or more CD/MD changers are connected.

\*2 When one or more CD changers, or two or more MD changers are connected.

To return to normal play mode, select "Repeat off" or "Shuffle off."

### Tip

"Shuffle All" will not shuffle tracks between CD units and MD changers.

### Locating a disc by name — LIST

You can select a disc from the list when a CD changer with CD TEXT capability, or MD changer is connected.

If you assign a name to a disc, the name appears on the list.

1 During playback, press the joystick.

The disc number or disc name appears.

2 Push the joystick up/down until the desired disc appears.

3 Press the joystick to play the disc.

The display returns to normal play mode.

## Auxiliary audio equipment

You can connect optional Sony portable devices to the BUS AUDIO IN/AUX IN terminal on the unit. If the changer or other device is not connected to the terminal, the unit allows you to listen to the portable device on your car speakers.

### Note

When connecting a portable device, be sure BUS CONTROL IN is not connected. If a device is connected to BUS CONTROL IN, "AUX" cannot be selected by **(SOURCE)**.

### Tip

When connecting both a portable device and a changer, use the optional AUX-IN selector.

## Selecting auxiliary equipment

- 1 Press **(SOURCE)** repeatedly until "AUX" appears.  
Operate by the portable device itself.

## Adjusting the volume level

Be sure to adjust the volume for each connected audio device before playback.

- 1 Turn down the volume on the unit.
- 2 Press **(SOURCE)** repeatedly until "AUX" appears.
- 3 Start playback of the portable audio device at a moderate volume.
- 4 Set your usual listening volume on the unit.
- 5 Adjust the volume level, following "Adjusting menu items — MENU" on page 18. The input level is adjustable from -6 dB to +6 dB.

## Rotary commander RM-X4S

### Attaching the label

Attach the indication label depending on how you mount the rotary commander.

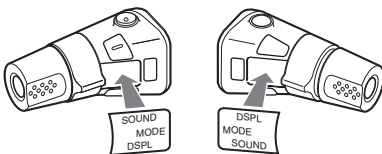

## Location of controls

The corresponding buttons on the rotary commander control the same functions as those on this unit.

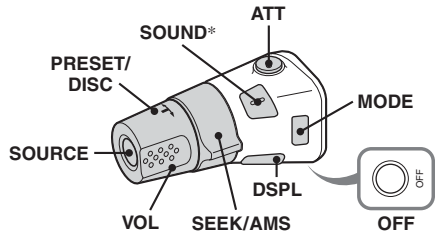

The following controls on the rotary commander require a different operation from the unit.

### • PRESET/DISC control

The same as pushing the joystick up/down on the unit (push in and rotate).

### • VOL (volume) control

The same as rotating the joystick on the unit (rotate).

### • SEEK/AMS control

The same as pushing the joystick left/right on the unit (rotate, or rotate and hold).

\* Not available for this unit.

## Changing the operative direction

The operative direction of the controls is factory-set as shown below.



If you need to mount the rotary commander on the right hand side of the steering column, you can reverse the operative direction.

- 1 While pushing the VOL control, press and hold **(SOUND)**.

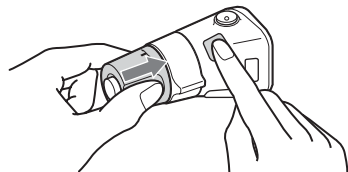

## Additional Information

### Precautions

- If your car has been parked in direct sunlight, allow the unit to cool off before operating it.
- Power aerial will extend automatically while the unit is operating.

### Moisture condensation

On a rainy day or in a very damp area, moisture condensation may occur inside the lenses and display of the unit. Should this occur, the unit will not operate properly. In such a case, remove the disc and wait for about an hour until the moisture has evaporated.

### To maintain high sound quality

Be careful not to splash juice or other soft drinks onto the unit or discs.

### Notes on discs

- To keep a disc clean, do not touch its surface. Handle the disc by its edge.
- Keep your discs in their cases or disc magazines when not in use.
- Do not subject discs to heat/high temperature. Avoid leaving them in a parked car or on a dashboard/rear tray.
- Do not attach labels, or use discs with sticky ink/residue. Such discs may stop spinning when used, causing a malfunction, or may ruin the disc.



- Do not use any discs with labels or stickers attached. The following malfunctions may result from using such discs:
  - Inability to eject a disc (due to a label or sticker peeling off and jamming the eject mechanism).
  - Inability to read audio data correctly (e.g., playback skipping, or no playback) due to heat shrinking of a sticker or label causing a disc to warp.
- Discs with non-standard shapes (e.g., heart, square, star) cannot be played on this unit. Attempting to do so may damage the unit. Do not use such discs.
- You cannot play 8 cm CDs.

- Before playing, clean the discs with a commercially available cleaning cloth. Wipe each disc from the centre out. Do not use solvents such as benzene, thinner, commercially available cleaners, or antistatic spray intended for analogue discs.



### Notes on CD-R/CD-RW discs

- Some CD-Rs/CD-RWs (depending on the equipment used for its recording or the condition of the disc) may not play on this unit.
- You cannot play a CD-R/a CD-RW that is not finalized.

### Music discs encoded with copyright protection technologies

This product is designed to play back discs that conform to the Compact Disc (CD) standard. Recently, various music discs encoded with copyright protection technologies are marketed by some record companies. Please be aware that among those discs, there are some that do not conform to the CD standard and may not be playable by this product.

### Note on DualDiscs

A DualDisc is a two sided disc product which mates DVD recorded material on one side with digital audio material on the other side. However, since the audio material side does not conform to the Compact Disc (CD) standard, playback on this product is not guaranteed.

### About MP3/WMA files

MP3, which stands for MPEG-1 Audio Layer-3, is a music file compression format standard. It compresses audio CD data to approximately 1/10 of its original size.

WMA, which stands for Windows Media Audio, is another music file compression format standard. It compresses audio CD data to approximately 1/22\* of its original size.

\* only for 64 kbps

- The unit is compatible with the ISO 9660 level 1/level 2 format, Joliet/Romeo in the expansion format, and Multi Session.
- The maximum number of:
  - folders (albums): 150 (including root and empty folders).
  - MP3/WMA files (tracks) and folders contained in a disc: 300 (if a folder/file names contain many characters, this number may become less than 300).
  - displayable characters for a folder/file name is 25 (Joliet), or 50 (Romeo).
- ID3 tag versions 1.0, 1.1, 2.2, 2.3 and 2.4 apply to MP3 only. Displayable ID3 tag is 30 characters (1.0 and 1.1), or 50 characters (2.2, 2.3 and 2.4). Displayable WMA tag is 25 characters.

## Playback order of MP3/WMA files

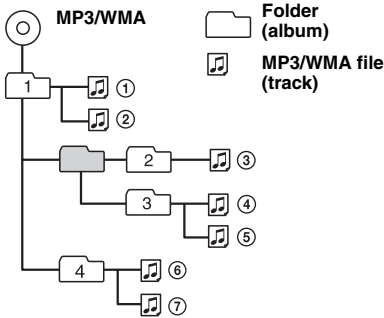

### Notes

- When naming an MP3 file/WMA file, be sure to add the file extension “.mp3”/“.wma” to the file name.
- During playback of a VBR (variable bit rate) MP3/WMA file or fast-forward/reverse, elapsed playing time may not display accurately.
- When the disc is recorded in Multi Session, only the first track of the first session format is recognized and played (any other format is skipped). The priority of the format is CD-DA, ATRAC CD and MP3/WMA.
  - When the first track is a CD-DA, only CD-DA of the first session is played.
  - When the first track is not a CD-DA, an ATRAC CD or MP3/WMA session is played. If the disc has no data in any of these formats, “NO Music” is displayed.

### Notes on MP3

- Be sure to finalize the disc before using on the unit.
- If you play a high-bit-rate MP3, such as 320 kbps, sound may be intermittent.

### Notes on WMA

- Files made with lossless compression are not playable.
- Files protected by copyright are not playable.

## About ATRAC CD

### ATRAC3plus format

ATRAC3, which stands for Adaptive Transform Acoustic Coding3, is audio compression technology. It compresses audio CD data to approximately 1/10 of its original size.

ATRAC3plus, which is an extended format of ATRAC3, compresses the audio CD data to approximately 1/20 of its original size. The unit accepts both ATRAC3 and ATRAC3plus format.

### ATRAC CD

ATRAC CD is recorded audio CD data which is compressed to ATRAC3 or ATRAC3plus format using authorized software, such as SonicStage 2.0 or later, or SonicStage Simple Burner.

- The maximum number of:
  - folders (groups): 255
  - files (tracks): 999
- The characters for a folder/file name and text information written by SonicStage are displayed.

For details on ATRAC CD, see the SonicStage or SonicStage Simple Burner manual.

### Note

Be sure to create the ATRAC CD using authorized software, such as SonicStage 2.0 or later, or SonicStage Simple Burner 1.0 or 1.1.

If you have any questions or problems concerning your unit that are not covered in this manual, consult your nearest Sony dealer.

## About Bluetooth function

### On Bluetooth communication

- Bluetooth wireless technology operates within a range of about 10 m. Maximum communication range may vary depending on obstacles (person, metal, wall, etc.) or electromagnetic environment.
- The following conditions may affect the sensitivity of Bluetooth communication.
  - There is an obstacle such as a person, metal, or wall between this unit and Bluetooth device.
  - A device using 2.4 GHz frequency, such as a wireless LAN device, cordless telephone, or microwave oven, is in use near this unit.
- Because Bluetooth devices and wireless LAN (IEEE802.11b/g) use the same frequency, microwave interference may occur and resulting in communication speed deterioration, noise, or invalid connection if this unit is used near a wireless LAN device. In such as case, perform the following.
  - Use this unit at least 10 m away from the wireless LAN device.
  - If this unit is used within 10 m of a wireless LAN device, turn off the wireless LAN device.
  - Install this unit and Bluetooth device as near to each other as possible.
- Microwaves emitting from a Bluetooth device may affect the operation of electronic medical devices. Turn off this unit and other Bluetooth devices in the following locations, as it may cause an accident.
  - where inflammable gas is present, in a hospital, train, airplane, or a petrol station
  - near automatic doors or a fire alarm
- This unit supports security capabilities that comply with the Bluetooth standard to provide a secure connection when the Bluetooth wireless technology is used, but security may not be enough depending on the setting. Be careful when communicating using Bluetooth wireless technology.
- We do not take any responsibility for the leakage of information during Bluetooth communication.

continue to next page →

- Connection with all Bluetooth devices cannot be guaranteed.
  - A device featuring Bluetooth function is required to conform to the Bluetooth standard specified by Bluetooth SIG, and be authenticated.
  - Even if the connected device conforms to the above mentioned Bluetooth standard, some devices may not be connected or work correctly, depending on the features or specifications of the device.
  - While talking on the phone hands free, noise may occur, depending on the device or communication environment.
- Depending on the device to be connected, it may require some time to start communication.

### Others

- Using the Bluetooth device may not function on cellular phones, depending on radio wave conditions and location where the equipment is being used.
- If you experience discomfort after using the Bluetooth device, stop using the Bluetooth device immediately. Should any problem persist, consult your nearest Sony dealer.

## Maintenance

### Replacing the lithium battery of the card remote commander

Under normal conditions, the battery will last approximately 1 year. (The service life may be shorter, depending on the conditions of use.) When the battery becomes weak, the range of the card remote commander becomes shorter. Replace the battery with a new CR2025 lithium battery. Use of any other battery may present a risk of fire or explosion.

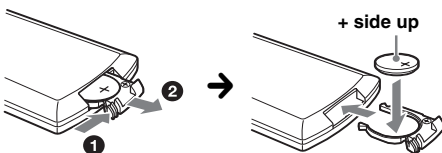

#### Notes on the lithium battery

- Keep the lithium battery out of the reach of children. Should the battery be swallowed, immediately consult a doctor.
- Wipe the battery with a dry cloth to assure a good contact.
- Be sure to observe the correct polarity when installing the battery.
- Do not hold the battery with metallic tweezers, otherwise a short-circuit may occur.

#### WARNING

Battery may explode if mistreated.  
Do not recharge, disassemble, or dispose of in fire.

### Fuse replacement

When replacing the fuse, be sure to use one matching the amperage rating stated on the original fuse. If the fuse blows, check the power connection and replace the fuse. If the fuse blows again after replacement, there may be an internal malfunction. In such a case, consult your nearest Sony dealer.

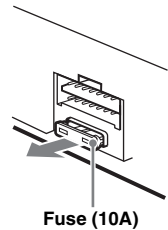

### Cleaning the connectors

The unit may not function properly if the connectors between the unit and the front panel are not clean. In order to prevent this, detach the front panel (page 6) and clean the connectors with a cotton swab dipped in alcohol. Do not apply too much force. Otherwise, the connectors may be damaged.

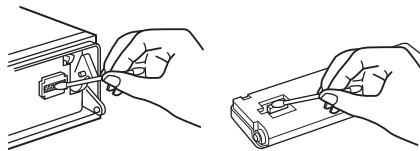

Main unit

Back of the front panel

#### Notes

- For safety, turn off the ignition before cleaning the connectors, and remove the key from the ignition switch.
- Never touch the connectors directly with your fingers or with any metal device.



## Removing the unit

### 1 Remove the protection collar.

- 1 Detach the front panel (page 6).
- 2 Pinch both edges of the protection collar, then pull it out.

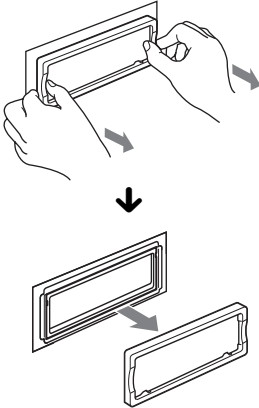

### 2 Remove the unit.

- 1 Insert both release keys simultaneously until they click.

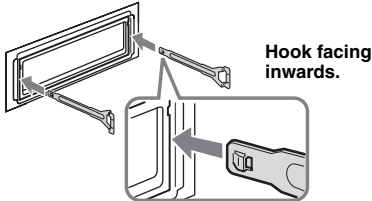

- 2 Pull the release keys to unseat the unit.

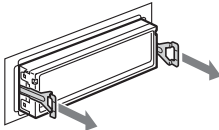

- 3 Slide the unit out of the mounting.

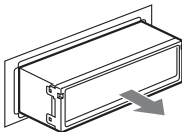

## Specifications

### CD Player section

**Signal-to-noise ratio:** 120 dB  
**Frequency response:** 10 – 20,000 Hz  
**Wow and flutter:** Below measurable limit

### Tuner section

#### FM

**Tuning range:**

87.5 – 108.0 MHz (at 50 kHz step)  
87.5 – 107.9 MHz (at 200 kHz step)

**FM tuning interval:** 50 kHz/200 kHz switchable

**Aerial terminal:** External aerial connector

**Intermediate frequency:** 10.7 MHz/450 kHz

**Usable sensitivity:** 9 dBf

**Selectivity:** 75 dB at 400 kHz

**Signal-to-noise ratio:** 67 dB (stereo), 69 dB (mono)

**Harmonic distortion at 1 kHz:** 0.5 % (stereo),  
0.3 % (mono)

**Separation:** 35 dB at 1 kHz

**Frequency response:** 30 – 15,000 Hz

#### AM

**Tuning range:**

531 – 1,602 kHz (at 9 kHz step)  
530 – 1,710 kHz (at 10 kHz step)

**AM tuning interval:** 9 kHz/10 kHz switchable

**Aerial terminal:** External aerial connector

**Intermediate frequency:** 10.7 MHz/450 kHz

**Sensitivity:** 30  $\mu$ V

### Wireless Communication

#### Communication System:

Bluetooth Standard version 2.0

#### Output:

Bluetooth Standard Power Class 2 (Max. +4 dBm)

#### Maximum communication range:

Line of sight approx. 10 m\*1

#### Frequency band:

2.4 GHz band (2.4000 – 2.4835 GHz)

#### Modulation method:

FHSS

#### Compatible Bluetooth Profiles\*2:

A2DP (Advanced Audio Distribution Profile)

AVRCP (Audio Video Remote Control Profile)

HFP (Handsfree Profile)

OPP (Object Push Profile)

\*1 The actual range will vary depending on factors such as obstacles between devices, magnetic fields around a microwave oven, static electricity, reception sensitivity, antenna's performance, operating system, software application, etc.

\*2 Bluetooth standard profiles indicate the purpose of Bluetooth communication between devices.

### Power amplifier section

**Outputs:** Speaker outputs (sure seal connectors)

**Speaker impedance:** 4 – 8 ohms

**Maximum power output:** 52 W  $\times$  4 (at 4 ohms)

continue to next page →

## General

### Outputs:

- Audio outputs terminal (front/rear)
- Subwoofer output terminal (mono)
- Power aerial relay control terminal
- Power amplifier control terminal

### Inputs:

- Telephone ATT control terminal
- Illumination control terminal
- BUS control input terminal
- BUS audio input/AUX IN terminal
- Remote controller input terminal
- Aerial input terminal

### Tone controls:

- Low:  $\pm 10$  dB at 60 Hz or 100 Hz (XPLOD)
- Mid:  $\pm 10$  dB at 500 Hz or 1 kHz (XPLOD)
- High:  $\pm 10$  dB at 10 kHz or 12.5 kHz (XPLOD)

**Power requirements:** 12 V DC car battery (negative earth)

**Dimensions:** Approx. 178 × 50 × 183 mm (w/h/d)

**Mounting dimensions:** Approx. 182 × 53 × 162 mm (w/h/d)

**Mass:** Approx. 1.2 kg

### Supplied accessories:

- Card remote commander: RM-X303
- Parts for installation and connections (1 set)

### Optional accessories/equipment:

- Rotary commander: RM-X4S
- BUS cable (supplied with an RCA pin cord): RC-61 (1 m), RC-62 (2 m)
- CD changer (10 discs): CDX-757MX, CDX-656X
- AUX-IN selector: XA-300
- Interface adaptor for iPod: XA-120IP

Your dealer may not handle some of the above listed accessories. Please ask the dealer for detailed information.

US and foreign patents licensed from Dolby Laboratories.

MPEG Layer-3 audio coding technology and patents licensed from Fraunhofer IIS and Thomson.

### Note

*This unit cannot be connected to a digital preamplifier or an equalizer which is Sony BUS system compatible.*

*Design and specifications are subject to change without notice.*



- Lead-free solder is used for soldering.
- Halogenated flame retardants are not used in the certain printed wiring boards.
- Halogenated flame retardants are not used in cabinets.
- Paper is used for the packaging cushions.

## Troubleshooting

The following checklist will help you remedy problems you may encounter with your unit. Before going through the checklist below, check the connection and operating procedures.

If the problem is not solved, visit the following Support site.

### Support site

If you have any questions or for the latest support information on this product, visit the web site below:

**Customers in Latin America:**

<http://esupport.sony.com/ES/LA/>

**Customers in Asia and Oceania:**

<http://www.sony-asia.com/caraudio/>

### General

#### No power is being supplied to the unit.

- Check the connection. If everything is in order, check the fuse.
- If the unit is turned off and the display disappears, it cannot be operated with the remote commander.  
→ Turn on the unit.

#### The power aerial does not extend.

The power aerial does not have a relay box.

#### No sound.

- The volume is too low.
- The ATT function is activated, or the Telephone ATT function (when the interface cable of a car telephone is connected to the ATT lead) is activated.
- The position of the fader control is not set for a 2-speaker system.
- The CD changer is incompatible with the disc format (MP3/WMA/ATRAC CD).  
→ Play back with a Sony MP3 compatible CD changer, or this unit.

#### No beep sound.

- The beep sound is cancelled (page 18).
- An optional power amplifier is connected and you are not using the built-in amplifier.

#### The contents of the memory have been erased.

- The RESET button has been pressed.  
→ Store again into the memory.
- The power connecting lead or battery has been disconnected.
- The power connecting lead is not connected properly.

#### Stored stations and correct time are erased.

#### The fuse has blown.

#### Makes noise when the position of the ignition key is switched.

The leads are not matched correctly with the car's accessory power connector.

---

**The display disappears from/does not appear in the display window.**

- The dimmer is set "Dimmer on" (page 19).
- The display disappears if you press and hold (OFF).  
→ Press and hold (OFF) on the unit until the display appears.
- The connectors are dirty (page 24).

---

**DSO does not function.**

Depending on the type of car interior or type of music, DSO may not have a desirable effect.

---

**Any display items do not display.**

→ Set to "Info All" (page 19).

---

---

**CD/MD playback**

---

**The disc cannot be loaded.**

- Another disc is already loaded.
- The disc has been forcibly inserted upside down or in the wrong way.

---

**The disc does not playback.**

- Defective or dirty disc.
- The CD-Rs/CD-RWs are not for audio use (page 22).

---

**MP3/WMA files cannot be played back.**

The disc is incompatible with the MP3/WMA format and version (page 22).

---

**MP3/WMA files take longer to play back than others.**

The following discs take a longer time to start playback.

- a disc recorded with a complicated tree structure.
- a disc recorded in Multi Session.
- a disc to which data can be added.

---

**The ATRAC CD cannot play.**

- The disc is not created by authorized software, such as SonicStage or SonicStage Simple Burner.
- Tracks that are not included in the group cannot be played.

---

**The display items do not scroll.**

- For discs with very many characters, those may not scroll.
- "Auto Scroll" is set to "off."  
→ Set "Auto Scroll on" (page 19) or press (SCRL).

---

**The sound skips.**

- Installation is not correct.  
→ Install the unit at an angle of less than 45° in a sturdy part of the car.
- Defective or dirty disc.

---

**The operation buttons do not function.**

---

**The disc will not eject.**

Press the RESET button (page 6).

---

---

**Radio reception**

---

**The stations cannot be received.**

---

**The sound is hampered by noises.**

- Connect a power aerial control lead (blue) or accessory power supply lead (red) to the power supply lead of a car's aerial booster (only when your car has built-in FM/AM aerial in the rear/side glass).
- Check the connection of the car aerial.
- The auto aerial will not go up.  
→ Check the connection of the power aerial control lead.
- Check the frequency.
- When the DSO mode is on, the sound is sometimes hampered by noises.  
→ Set the DSO mode to "off" (page 19).

---

**Preset tuning is not possible.**

- Store the correct frequency in the memory.
- The broadcast signal is too weak.

---

**Automatic tuning is not possible.**

- The local seek mode is set to "on."  
→ Set to "Local off" (page 19).
- The broadcast signal is too weak.  
→ Perform manual tuning.

---

**During FM reception, the "ST" indication flashes.**

- Tune in the frequency accurately.
- The broadcast signal is too weak.  
→ Set to "Mono on" (page 19).

---

**An FM programme broadcast in stereo is heard in monaural.**

The unit is in monaural reception mode.  
→ Set to "Mono off" (page 19).

---

---

**Bluetooth function**

---

**The connecting device cannot detect this unit.**

- Set "Signal" to "ON" (page 14).
- Set "Visibility" to "Show" (page 14).
- While connecting to the other Bluetooth device, this unit cannot be detected from another device.  
Disconnect the current connection and search for this unit from another device. The disconnected device can be reconnected by selecting from the list of registered devices.

---

**This unit cannot detect the connecting device.**

Check the Bluetooth setting of the connecting device.

---

**Connection is not possible.**

- Depending on the other device, searching from this unit may not be possible.  
→ Search for this unit from the other device.
  - Depending on the status of the other device, searching from this unit may not be possible.  
→ Search for this unit from the other device.
  - Check the pairing and connection procedures in the manual of the other device, etc., and perform the operation again.
- 

continue to next page →

---

**The name of the detected device does not appear.**

Depending on the status of the other device, it may not be possible to obtain the name.

---

**No ring tone.**

- Adjust the volume in “Ring Vol” (page 16).
- Depending on the connecting device, the ring tone may not be sent properly.
  - Set “Ringtone” to “Default” (page 17).

---

**The talker’s voice volume is low.**

Adjust the volume in “Talk Vol” (page 16).

---

**Echo or noise occurs in phone call conversations.**

- Lower the volume.
- “EC/NC Mode” is set to “off.”
  - Set “EC/NC Mode” to “Mode 1” or “Mode 2” (page 18).
- If the ambient noise other than the phone call sound is loud, try reducing this noise.

E.g.: If a window is open and road noise, etc., is loud, shut the window. If the air conditioner is loud, lower the air conditioner.

---

**The phone sound quality is poor.**

Phone sound quality depends on reception conditions of cellular phone.

→ Move your car to a place where you can enhance the cellular phone’s signal if the reception is poor.

---

**The volume of the connected audio device is low (high).**

Volume level will differ depending on the audio device.

→ Adjust the volume of the connected audio device or this unit.

---

**No sound is heard from the Bluetooth audio device.**

The audio device is paused.

→ Cancel pause of the audio device.

---

**The sound skips during playback of a Bluetooth audio device.**

- Reduce the distance between the unit and the Bluetooth audio device.
- If the Bluetooth audio device is stored in a case which interrupts the signal, remove the audio device from the case while using.
- Several Bluetooth devices or other devices which emit radio waves are used nearby.
  - Turn off the other devices.
  - Reduce the distance from the other devices.

---

**The connected Bluetooth audio device cannot be controlled.**

Check that the connected Bluetooth audio device supports AVRCP.

---

**Some functions do not work.**

Check that the connecting device supports the functions in question.

---

**The name of the other party does not appear when a call is received.**

- The other party is not stored in the phonebook.
  - Store in the phonebook (page 16).
- The calling phone is not set to send the phone number.

---

**A call starts unintentionally.**

- The connecting phone is set to start a call automatically.
- “Auto Answer” of this unit is set to “on” (page 17).

---

**Pairing failed in Time Over.**

Depending on the connecting device, the time limit for pairing may be short. Try completing the pairing within the time by setting a single digit passcode.

---

**The ring tone or other party’s voice is output only from one speaker.**

“Speaker Sel” is set to “FR-L” or “FR-R.”

→ Set “Speaker Sel” to “Front” (page 18).

---

**No sound is output from the car speakers during handsfree call.**

If the sound is output from the cellular phone, set the cellular phone to output the sound from the car speakers.

---

**Error displays/Messages**

---

**Audio function**

---

**Blank Disc**

Tracks have not been recorded on the MD.

→ Play an MD with recorded tracks.

---

**Error**

- The disc is dirty or inserted upside down.
  - Clean or insert the disc correctly.
- The disc cannot play due to a problem.
  - Insert another disc.

---

**Failure** (Illuminates until any button is pressed.)

The connection of speakers/amplifiers is incorrect.

→ See the installation guide manual of this model to check the connection.

---

**Load**

The changer is loading the disc.

→ Wait until loading is complete.

---

**Local Seek +/-**

The local seek mode is on during automatic tuning.

---

**NO Disc**

The disc is not inserted in the CD/MD changer.

→ Insert discs in the changer.

---

**NO Disc Name**

A disc name is not written in the track.

---

**NO Group Name**

A group name is not written in the track on the ATRAC CD.

---

**NO ID3 Tag**

ID3 tag information is not written in the MP3 file.

---

**NO Information**

Text information is not written in the ATRAC3/ATRAC3plus or WMA file.

---

**NO Magazine**

The disc magazine is not inserted in the CD changer.

→ Insert the magazine in the changer.

---

**NO Music**

The disc is not a music file.

→ Insert a music CD in this unit or MP3 playable changer.

---

**NO Track Name**

A track name is not written in the track.

---

**Offset**

There may be an internal malfunction.

→ Check the connection. If the error indication remains on in the display, consult your nearest Sony dealer.

---

**Push Reset**

The CD unit and CD/MD changer cannot be operated due to a problem.

→ Press the RESET button (page 6).

---

**Read**

The unit is reading all track and group information on the disc.

→ Wait until reading is complete and playback starts automatically. Depending on the disc structure, it may take more than a minute.

---

“.....” or “.....”

During reverse or fast-forward, you have reached the beginning or the end of the disc and you cannot go any further.

---

“.....”

The character cannot be displayed with the unit.

---

---

**Bluetooth function**

---

**Busy**

The Bluetooth process is not complete.

→ Discontinue receiving the phonebook data.

→ Stop the current operation and wait for a while.

---

**Connection Complete**

The Bluetooth connection is complete.

---

**Connection Failed**

- Cannot be connected to the device due to problem.
  - Cannot be connected to the device because the input passcode is incorrect.
  - The time limit for connection has been exceeded.
- 

**Disconnected**

The Bluetooth signal is disconnected.

---

**Empty**

- There is no data in “Dialed Calls,” “Received Calls” or “Phonebook” in the CALL menu.
  - There is no data in the phonebook when storing to the Preset Dial.
- 

**Error**

The phonebook data cannot be received due to a problem.

---

**HF Device is not available**

Handsfree device is not connected.

---

**Invalid Code**

The input security code is incorrect.

---

**Memory Full**

- The phonebook memory of this unit became full while the phonebook data is received.
  - The phonebook memory of this unit is full.
- 

**Not Available**

Bluetooth AUDIO is selected as the source, but no Bluetooth audio device is connected.

---

---

**No Devices Found**

- No connectable device is found after searching.
  - The device is not registered in “Handsfree Devices” or “Audio Devices.”
    - Register the device in “Handsfree Devices” or “Audio Devices.”
- 

**Security Locked**

Security is set.

---

**Turn ON Bluetooth**

The Bluetooth setting is off.

→ Set the Bluetooth setting to on.

---

If these solutions do not help improve the situation, consult your nearest Sony dealer.

If you take the unit to be repaired because of CD playback trouble, bring the disc that was used at the time the problem began.

POR FAVOR LEA DETALLADAMENTE ESTE MANUAL DE INSTRUCCIONES ANTES DE CONECTAR Y OPERAR ESTE EQUIPO. RECUERDE QUE UN MAL USO DE SU APARATO PODRÍA ANULAR LA GARANTÍA.

Asegúrese de instalar esta unidad en el tablero del automóvil por razones de seguridad. Para realizar la instalación y las conexiones, consulte el manual de conexiones y de instalación suministrado.

**Advertencia: si el encendido del automóvil no dispone de una posición ACC**

Tras apagar el motor, mantenga presionado **(OFF)** en la unidad hasta que se apague la pantalla. Si no lo hace, la pantalla no se desactiva y se desgasta la batería.

**CLASS 1  
LASER PRODUCT**

Esta etiqueta está situada en la parte inferior del chasis.

**Este equipo opera a título secundario, consecuentemente, debe aceptar interferencias perjudiciales incluyendo equipos de la misma clase y puede no causar interferencias a sistemas operando a título primario**

**BBE MP** Fabricado bajo licencia de  
**DIGITAL** BBE Sound, Inc.  
Licenciado por BBE Sound, Inc. bajo el número USP5510752 y 5736897. BBE y el símbolo de BBE son marcas comerciales registradas de BBE Sound, Inc. El proceso BBE MP (saturación no lineal polinomial reducida al mínimo) mejora el sonido comprimido digitalmente (por ejemplo, archivos MP3), mediante la restauración y el realce de los armónicos perdidos durante la compresión. BBE MP actúa generando armónicos a partir del material original, recuperando de manera eficaz la calidez, el detalle y el matiz.

Los logotipos y la marca de Bluetooth son propiedad de Bluetooth SIG, Inc. y cualquier uso de dichas marcas por parte de Sony Corporation es bajo licencia. Las demás marcas y marcas comerciales son aquellas de sus respectivos propietarios.

SonicStage y su logotipo son marcas comerciales de Sony Corporation. "ATRAC" y su logotipo son marcas comerciales de Sony Corporation.



Microsoft, Windows Media y el logotipo de Windows son marcas comerciales registradas de Microsoft Corporation en Estados Unidos o en otros países.

## Sitio web de asistencia al cliente

Cientes de Latinoamérica:

<http://esupport.sony.com/ES/LA/>

Cientes de Asia y Oceanía:

<http://www.sony-asia.com/caraudio/>

Bienvenido.....	4
-----------------	---

## Procedimientos iniciales

---

Restauración de la unidad.....	6
Ajuste del reloj.....	6
Ajuste del nivel de volumen de los dispositivos.....	6
Extracción del panel frontal.....	6
Colocación del panel frontal.....	7
Inserción del disco en la unidad.....	7
Expulsión del disco.....	7

## Ubicación de los controles y operaciones básicas

---

Función de audio.....	8
Función Bluetooth.....	10
Función Bluetooth.....	10

## CD

---

Elementos de la pantalla.....	12
Reproducción repetida y aleatoria.....	12

## Radio

---

Almacenamiento y recepción de emisoras... ..	13
Almacenamiento automático — BTM... ..	13
Almacenamiento manual... ..	13
Recepción de las emisoras almacenadas... ..	13
Sintonización automática... ..	13
Sintonización de una emisora mediante una lista — LIST... ..	13

## Función Bluetooth

---

Antes de usar la función Bluetooth.....	14
Las operaciones del menú de la función Bluetooth.....	14
Configuración de los ajustes de Bluetooth.....	14
Emparejamiento y conexión de esta unidad con un dispositivo Bluetooth.....	14
Conexión con dispositivos registrados... ..	15
Conversación con manos libres... ..	16
Realización de llamadas... ..	16
Recepción de llamadas... ..	17
Finalización de las llamadas... ..	17
Uso del directorio telefónico... ..	17
Uso de la marcación predefinida... ..	18
Transmisión continua de música... ..	18
Escuchar música desde un dispositivo de audio... ..	18
Operación de un dispositivo de audio con esta unidad... ..	18
Otras configuraciones... ..	19
Configuración de un dispositivo de manos libres... ..	19
Eliminación del registro de un dispositivo conectado... ..	19
Función de conexión automática... ..	19

## Otras funciones

---

Ajuste de elementos de menú — MENU... ..	20
Personalización de la curva de ecualizador — EQ3 Tune... ..	21
Uso de un equipo opcional... ..	22
Cambiador de CD/MD... ..	22
Equipo auxiliar de audio... ..	22
Mando rotatorio RM-X4S... ..	23

## Información complementaria

---







Precauciones... ..	24
Notas sobre los discos... ..	24
Acerca de los archivos MP3/WMA... ..	24
Acerca de los CD de ATRAC... ..	25
Acerca de la función Bluetooth... ..	25
Mantenimiento... ..	26
Extracción de la unidad... ..	27
Especificaciones... ..	27
Solución de problemas... ..	29
Mensajes/indicaciones de error... ..	31

## Bienvenido

Gracias por adquirir este sistema de audio Sony Bluetooth™. Mientras maneja puede disfrutar de las funciones siguientes:

### • Reproducción de CD

Puede reproducir CD-DA (incluidos CD TEXT\*), CD-R/CD-RW (archivos MP3/WMA, incluidos los CD multisesión (página 24)) y CD de ATRAC (formato ATRAC3 y ATRAC3plus (página 25)).

Tipos de discos	Etiqueta del disco	
CD-DA		
MP3 WMA CD de ATRAC	 	 

### • Recepción de radio

- Puede almacenar hasta 6 emisoras de radio por banda (FM1, FM2, FM3, AM1 y AM2).
- **BTM** (Memoria de la mejor sintonía): la unidad selecciona las emisoras que emiten la señal más intensa y las almacena.

### • Función Bluetooth

- Permite usar su teléfono celular en el automóvil en modo de manos libres.
- Permite transferir los datos del directorio telefónico desde el teléfono celular.
- Transmisión continua de música desde su teléfono celular o dispositivo de audio portátil.
- Compatible con los perfiles HFP 1.0, A2DP, OPP y AVRCP.

### • Ajuste del sonido

- **EQ3 paramétrico**: es posible seleccionar entre 7 curvas de ecualizador preajustadas y ajustarlas del modo que desee.
- **DSO** (Organizador de sonido de baja frecuencia dinámico): crea un campo de sonido más ambiental, utilizando una síntesis de altavoces virtuales para mejorar el sonido de los altavoces, incluso si éstos están instalados en una posición baja en la puerta.
- **BBE MP**: mejora el sonido comprimido digitalmente, como en el caso de archivos MP3.

\* Un disco CD TEXT es un CD-DA que incluye información como el nombre del disco, del artista y de la pista.



## Precaución

SONY NO SERÁ RESPONSABLE DE NINGÚN DAÑO INCIDENTAL, INDIRECTO O DERIVADO NI DE OTROS DAÑOS INCLUYENDO, SIN LÍMITES, PÉRDIDA DE GANANCIAS, PÉRDIDA DE INGRESOS, PÉRDIDA DE DATOS, PÉRDIDA DE LA UTILIDAD DEL PRODUCTO O DE CUALQUIER EQUIPO RELACIONADO, TIEMPO DE INACTIVIDAD NI TIEMPO DEL COPRODADOR RELACIONADO CON O RESULTANTE DE LA UTILIZACIÓN DE ESTE PRODUCTO, SU HARDWARE Y / O SU SOFTWARE.

## AVISO IMPORTANTE

Utilización segura y eficaz

Los cambios o modificaciones que se realicen en esta unidad sin la aprobación de Sony pueden anular la autorización del usuario para utilizar el equipo. Revise las excepciones, debido a requisitos nacionales o limitaciones, en cuanto a la utilización de los equipos Bluetooth antes de utilizar el equipo.

## Manejo

Revise las leyes y normas acerca de la utilización de teléfonos celulares y equipos de manos libres en las áreas en las que conduce.

Preste siempre atención a la carretera y estacione el automóvil antes de realizar o contestar una llamada si las condiciones lo requieren.

## Conexión a otros dispositivos

Al conectar el equipo a cualquier otro dispositivo, lea el manual de instrucciones para obtener las instrucciones de seguridad.

## Exposición a radiofrecuencia

Las señales de radiofrecuencia pueden afectar a los sistemas electrónicos que no hayan sido instalados o protegidos correctamente en automóviles, como los sistemas electrónicos de inyección de combustible, sistemas electrónicos de frenado antideslizante (antibloqueo), sistemas electrónicos de control de velocidad o sistemas de bolsas de aire. Para la instalación o mantenimiento de este dispositivo, consulte al fabricante de su automóvil o su representante. La instalación o mantenimiento incorrectos podrían ser peligrosos e invalidar cualquier garantía aplicada a este dispositivo. Consulte al fabricante de su automóvil para asegurarse que el uso del teléfono celular en el mismo no afectará su sistema electrónico. Controle regularmente que todos los equipos del dispositivo inalámbrico de su automóvil estén instalados y funcionen correctamente.

## Llamadas de emergencia

El dispositivo de manos libres Bluetooth para automóviles y el dispositivo electrónico conectados al manos libres funcionan utilizando redes de señales de radio, celulares y terrestres así como también la función programada por el usuario, que no pueden garantizar la conexión bajo todas las condiciones.

Por lo tanto, no dependa únicamente de un dispositivo electrónico para las comunicaciones esenciales (como las emergencias médicas). Recuerde que, para realizar o recibir llamadas, el dispositivo de manos libres y el dispositivo electrónico conectado al manos libres deben operar en una zona de servicio que tenga una intensidad de señal para celulares adecuada.

Es posible que no se pueda realizar llamadas de emergencia en todas las redes de teléfonos celulares o cuando se estén utilizando ciertos servicios de la red y/o características del teléfono.

Verifíquelo con su proveedor de servicio local.

### **Nota sobre la pila de litio**

*No exponga la pila a fuentes de calor excesivo como luz solar directa, fuego o similar.*

## Procedimientos iniciales

### Restauración de la unidad

Antes de utilizar la unidad por primera vez, o después de sustituir la batería del automóvil o de cambiar las conexiones, debe restaurarla. Extraiga el panel frontal y presione el botón RESET con un objeto puntiagudo, como un bolígrafo.

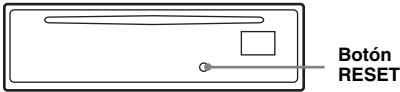

#### Nota

Al presionar el botón RESET, se borrará el ajuste del reloj y algunos contenidos memorizados.

### Ajuste del reloj

El reloj emplea una indicación digital de 12 horas.

- 1 Presione **(MENU)**.
- 2 Mueva la palanca de mando hacia abajo o hacia arriba hasta que aparezca "Setup" y, a continuación, muévela hacia la derecha.
- 3 Mueva la palanca de mando hacia abajo o hacia arriba hasta que aparezca "Clock Adjust" y, a continuación, muévela hacia la derecha.
- 4 Mueva la palanca de mando hacia arriba o hacia abajo para ajustar las horas y los minutos.  
Para mover la indicación digital, accione la palanca de mando hacia la izquierda o hacia la derecha.
- 5 Cuando termine de de ajustar el reloj, presione la palanca de mando.  
El reloj se pone en funcionamiento.

### Ajuste del nivel de volumen de los dispositivos

Al conectar la unidad a un dispositivo de audio portátil a través de un terminal BUS AUDIO IN/ AUX IN, se recomienda ajustar el nivel de volumen del dispositivo conectado, o bien ajustar el nivel de volumen del dispositivo conectado en el menú de configuración de la unidad. Consulte el apartado "Ajuste del nivel de volumen" (página 22) para dispositivos conectados a AUX IN.

### Extracción del panel frontal

Puede extraer el panel frontal de la unidad para evitar que la roben.

#### Alarma de precaución

Si gira el interruptor de encendido hasta la posición OFF sin haber extraído el panel frontal, la alarma de precaución sonará durante unos segundos.

La alarma sonará únicamente si se utiliza el amplificador incorporado.

- 1 Presione **(OFF)**.  
La unidad se apaga.
- 2 Presione **(OPEN)**.  
El panel frontal se abate.
- 3 Deslice el panel frontal hacia la derecha y tire suavemente de su extremo izquierdo para extraerlo.

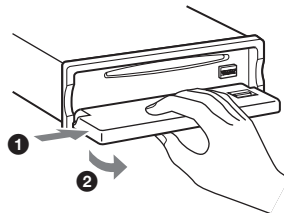

#### Notas

- No deje caer ni ejerza excesiva presión sobre el panel frontal ni la pantalla.
- No someta el panel frontal al calor ni a temperaturas altas o excesiva humedad. Evite dejarlo en un automóvil estacionado o sobre el tablero o la bandeja trasera.

## Colocación del panel frontal

Coloque el orificio (A) del panel frontal en el eje (B) de la unidad y, a continuación, presione ligeramente el lado izquierdo hacia adentro. Presione (SOURCE) en la unidad (o inserte un disco) para utilizarla.

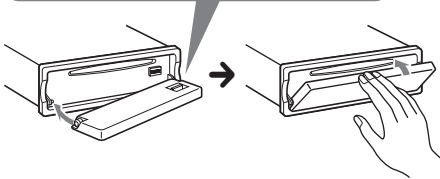
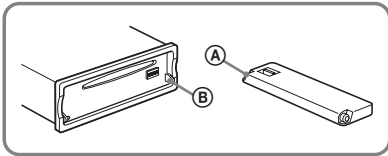

### Nota

No coloque ningún objeto sobre la superficie interior del panel frontal.

## Inserción del disco en la unidad

- 1 Presione (OPEN).
- 2 Inserte el disco (con la etiqueta hacia arriba).

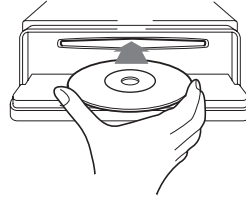

- 3 Cierre el panel frontal.  
La reproducción se inicia automáticamente.

## Expulsión del disco

- 1 Presione (OPEN).
- 2 Presione ▲.  
El disco se expulsa.
- 3 Cierre el panel frontal.

# Ubicación de los controles y operaciones básicas

## Función de audio

### Unidad principal

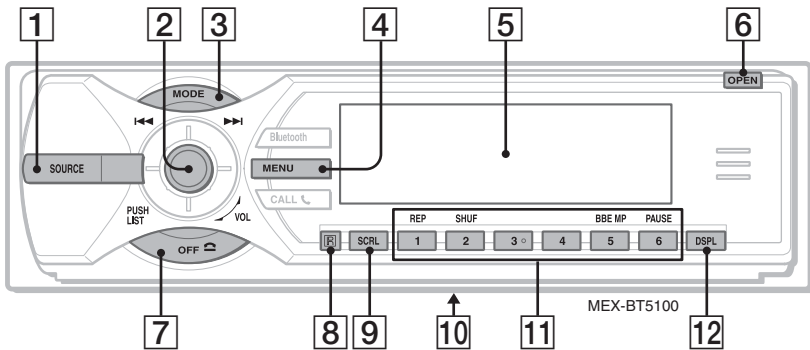

### Panel frontal extraído

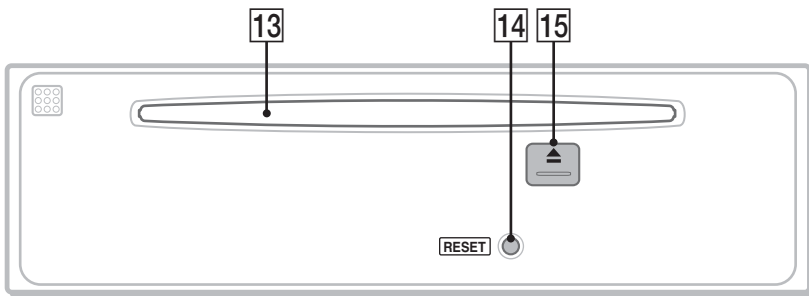

Consulte las páginas indicadas para obtener información detallada. Los botones correspondientes en el control remoto de tarjeta controlan las mismas funciones que los de la unidad.

#### 1 Botón SOURCE

Para encender la unidad o cambiar la fuente (Radio/CD/MD\*/Bluetooth AUDIO/AUX).

#### 2 Palanca de mando/Botón LIST 13, 22

Gírela para ajustar el volumen. Muévela hacia arriba/abajo/izquierda/derecha para seleccionar un elemento del menú.

Presiónela para aplicar una configuración.

#### CD/MD\*1:

Mueva la palanca hacia arriba o hacia abajo para\*2:

– Omitir grupos\*3/álbumes\*4 (presione una vez).

– Omitir grupos\*3/álbumes\*4 de manera continua (presione y mantenga presionado).

Mueva la palanca hacia la izquierda o hacia la derecha para:

– Omitir pistas (presione una vez).

– Omitir pistas de manera continua (presione y, al cabo de 2 segundos, vuelva a presionar y manténgala presionada).

– Retroceder o avanzar una pista (presione y mantenga presionado).

#### Radio:

Mueva la palanca hacia arriba o hacia abajo para:

– Recibir una emisora almacenada.

Mueva la palanca hacia la izquierda o derecha para:

– Sintonizar emisoras automáticamente (presione una vez).

– Buscar una emisora manualmente (presione y mantenga presionado).

Presione para:

– Ver la lista.

#### 3 Botón MODE 13, 22

Para seleccionar la banda de radio (FM/AM) o seleccionar la unidad\*5.

#### 4 Botón MENU

Para entrar en el menú.

#### 5 Pantalla

#### 6 Botón OPEN 7

#### 7 Botón OFF

Para apagar o detener la fuente.

#### 8 Receptor del control remoto de tarjeta

#### 9 Botón SCRL (desplazamiento) 12

Para desplazar el elemento de la pantalla.

## Control remoto de tarjeta RM-X303

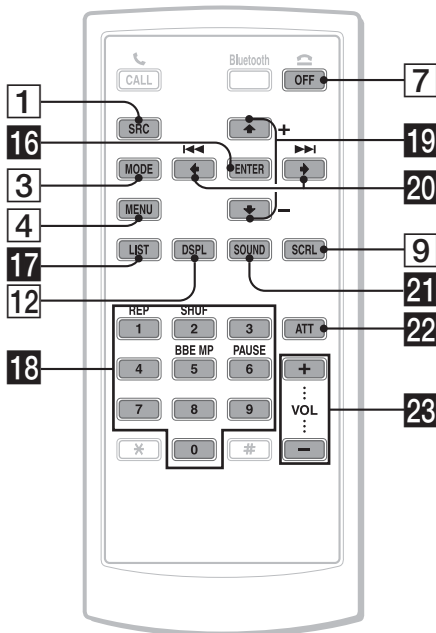

**10 Selector de frecuencias** (ubicado en la parte inferior de la unidad)

Consulte "Selector de frecuencias" en el manual de instalación y conexiones suministrado.

**11 Botones numéricos CD/MD\*1:**

①: **REP** 12, 22

②: **SHUF** 12, 22

⑤: **BBE MP**\*6 2

Para activar la función BBE MP, defina "BBE MP on". Para cancelar, defina "BBE MP off".

⑥: **PAUSE**\*6

Para hacer una pausa en la reproducción. Para cancelar esta función, vuelva a presionarlo.

**Radio:**

Para recibir las emisoras almacenadas (presionar); para almacenar emisoras (mantener presionado).

**12 Botón DSPL (pantalla) 12**

Para cambiar los elementos en pantalla.

**13 Ranura del disco 7**

Para insertar el disco.

**14 Botón RESET 6**

**15 Botón ▲ (expulsar) 7**

Para expulsar el disco.

Los botones siguientes del control remoto de tarjeta también presentan botones y funciones distintos de los de la unidad.

**16 Botón ENTER**

Para aplicar una configuración.

**17 Botón LIST**

Para mostrar una lista.

**18 Botones numéricos**

Los botones del 1 al 6 comparten las mismas funciones que los botones numéricos en la unidad.

**19 Botones ↑ (+)/↓ (-)**

Cumplen la misma función que mover la palanca de mando hacia arriba o hacia abajo.

**20 Botones ← (I◀◀)/→ (▶▶I)**

Cumplen la misma función que mover la palanca de mando hacia la izquierda o derecha.

**21 Botón SOUND**

Para seleccionar elementos de sonido.

**22 Botón ATT (atenuación)**

Para atenuar el sonido. Para cancelar esta función, vuelva a presionarlo.

**23 Botones VOL (volumen) +/-**

Para ajustar el volumen.

\*1 Si se conectó un cambiador de MD.

\*2 Si se conectó el cambiador, la operación es diferente. Consulte la página 22.

\*3 Cuando se reproduce un CD de ATRAC.

\*4 Cuando se reproduce un archivo MP3/WMA.

\*5 Si se conectó un cambiador de CD/MD.

\*6 Si se reproduce en esta unidad.

**Nota**

Si la unidad está apagada y desaparece la indicación de pantalla, no se podrá utilizar con el control remoto de tarjeta salvo que se presione (SOURCE) en la unidad o se inserte un disco para activarla en primer lugar.

**Sugerencia**

Si desea obtener información adicional sobre cómo sustituir la pila, consulte "Sustitución de la pila de litio del control remoto de tarjeta" en la página 26.

# Función Bluetooth

## Unidad principal

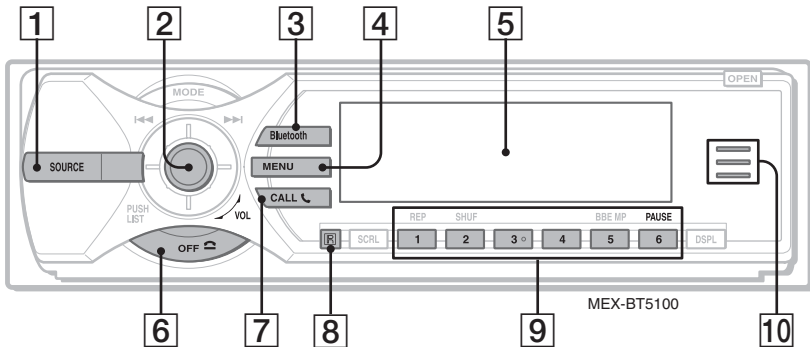

## Panel frontal extraído

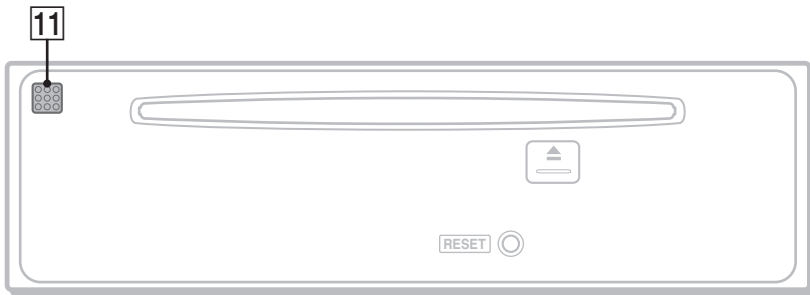

Consulte las páginas indicadas para obtener información detallada. Los botones correspondientes en el control remoto de tarjeta controlan las mismas funciones que los de la unidad.

### 1 Botón SOURCE

Para encender o cambiar la fuente (Radio/CD/MD\*1/Bluetooth AUDIO/AUX).

### 2 Palanca de mando

Gírela para: Ajustar el volumen.  
Muévala hacia arriba/abajo/izquierda/derecha para: Seleccionar un elemento del menú.

Presione para: Aplicar una configuración.

### Dispositivo de audio Bluetooth\*2:

Muévala hacia la izquierda o hacia la derecha para:

- Omitir pistas (presionar).
- Retroceder/avanzar una pista (presionar y mantener en esa posición).

### 3 Botón Bluetooth 14, 15, 17, 19, 19

Permite acceder a todas las funciones de Bluetooth o recibir una llamada.

### 4 Botón MENU 17

Para entrar al menú o recibir una llamada.

### 5 Pantalla

### 6 Botón OFF 17

Para apagar o detener la fuente o para finalizar o rechazar una llamada.

### 7 Botón CALL 17

Para acceder a todas las funciones del teléfono o recibir una llamada.

### 8 Receptor del control remoto de tarjeta

### 9 Botones numéricos

Para llamar a los números marcados almacenados.

### Dispositivo de audio Bluetooth\*2:

#### ⑥: PAUSE

Para hacer una pausa en la reproducción.

### 10 Indicador Bluetooth

Se enciende cuando se emite o se recibe una señal Bluetooth. Se apaga cuando finaliza la señal Bluetooth.

### 11 Micrófono 16

## Control remoto de tarjeta RM-X303

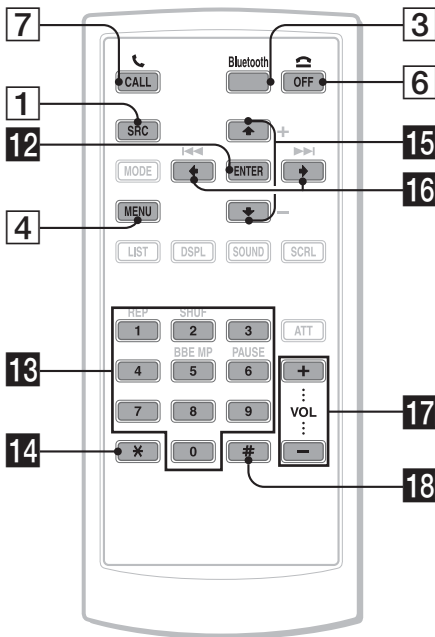

- \*1 Si se conectó un cambiador de MD.
- \*2 Cuando se conecta un dispositivo de audio Bluetooth (compatible con el AVRCP de la tecnología Bluetooth). Según el tipo de dispositivo, hay algunas operaciones que no se encuentran disponibles.

### Nota

Si la unidad está apagada y desaparece la indicación de pantalla, no se podrá utilizar con el control remoto de tarjeta salvo que se presione (SOURCE) en la unidad o se inserte un disco para activarla en primer lugar.

### Sugerencia

Si desea obtener información adicional sobre cómo sustituir la pila, consulte "Sustitución de la pila de litio del control remoto de tarjeta" en la página 26.

Los botones siguientes del control remoto de tarjeta también presentan botones y funciones distintos de los de la unidad.

### 12 Botón ENTER

Para aplicar una configuración.

### 13 Botones numéricos 15, 16, 17

Para ingresar números (números telefónicos, contraseñas, etc.).

Los botones del 1 al 6 comparten las mismas funciones que los botones numéricos en la unidad.

### 14 Botón \*

17

### 15 Botones ↑ (+)/↓ (-)

Igual que al empujar la palanca de mando hacia arriba/hacia abajo.

### 16 Botones ← (I◀◀)/→ (▶▶I)

Igual que al empujar la palanca de mando hacia la izquierda/hacia la derecha.

### 17 Botones VOL (volumen) +/-

Para ajustar el volumen.

### 18 Botón #

17

Si desea obtener más información sobre cómo seleccionar un cambiador de CD/MD, consulte la página 22.

## Elementos de la pantalla

Ejemplo: con el modo Info (información) en "All" (página 20).

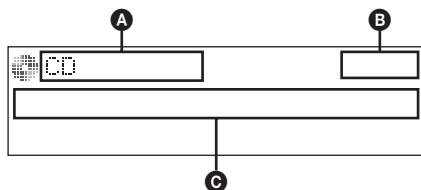

- A** Indicación de fuente MP3/ATRAC/WMA
- B** Reloj
- C** Número de pista/Tiempo de reproducción transcurrido, Nombre del disco/artista, Número del álbum/grupo, Nombre del álbum/grupo, Nombre de la pista, Información de texto\*

\* Cuando se reproduce un archivo MP3, se muestra el indicador ID3; cuando se reproduce un CD de ATRAC, se muestra la información de texto grabada por SonicStage u otros programas; cuando se reproducen archivos WMA, se muestra el indicador WMA.

Para cambiar los elementos de pantalla **C**, presione **(DSPL)**; para desplazar los elementos de pantalla **C**, presione **(SCRL)** o seleccione "Auto Scroll on" (página 20).

### Sugerencia

Los elementos que se muestran variarán en función del tipo de disco, el formato de grabación y los ajustes. Si desea obtener más información acerca de los archivos MP3/WMA, consulte la página 24; para CD de ATRAC, consulte la página 25.

## Reproducción repetida y aleatoria

**1** Durante la reproducción, presione **① (REP)** o **② (SHUF)** varias veces hasta que aparezca el ajuste deseado.

Seleccione	Para reproducir
Repeat Track	pistas en forma repetida.
Repeat Album* <sup>1</sup>	álbumes en forma repetida.
Repeat Group* <sup>2</sup>	grupos en forma repetida.
Shuffle Album* <sup>1</sup>	álbumes en orden aleatorio.
Shuffle Group* <sup>2</sup>	grupos en orden aleatorio.
Shuffle Disc	discos en orden aleatorio.

\*<sup>1</sup> Cuando se reproduce un archivo MP3/WMA.

\*<sup>2</sup> Cuando se reproduce un CD de ATRAC.

Para regresar al modo de reproducción normal, seleccione "Repeat off" o "Shuffle off".



## Radio

### Almacenamiento y recepción de emisoras

#### Precaución

Para sintonizar emisoras mientras maneja, utilice la función Memoria de la mejor sintonía (BTM) para evitar accidentes.

#### Almacenamiento automático

##### — BTM

- 1 Presione **(SOURCE)** varias veces hasta que aparezca “TUNER”.

Para cambiar de banda, presione **(MODE)** varias veces. Puede seleccionar entre FM1, FM2, FM3, AM1 y AM2.

- 2 Presione **(MENU)**.

- 3 Mueva la palanca de mando hacia abajo o hacia arriba hasta que aparezca “Receive Mode” y, a continuación, muévela hacia la derecha.

- 4 Mueva la palanca de mando hacia arriba o hacia abajo hasta que aparezca “BTM”.

- 5 Presione la palanca de mando.

La unidad almacena las emisoras en el orden de frecuencia en los botones numéricos. La unidad emite un pitido al almacenar el ajuste.

#### Almacenamiento manual

- 1 Mientras recibe la emisora que desea almacenar, mantenga presionado un botón numérico (del ① al ⑥) hasta que aparezca “MEM”.

La indicación del botón numérico aparece en pantalla.

#### Nota

Si intenta almacenar otra emisora en el mismo botón numérico, se reemplazará la que estaba almacenada previamente.

#### Recepción de las emisoras almacenadas

- 1 Seleccione la banda y, a continuación, presione un botón numérico (del ① a ⑥).

#### Sintonización automática

- 1 Seleccione la banda y, a continuación, mueva la palanca de mando hacia la derecha o hacia la izquierda para buscar la emisora.

La búsqueda se detiene cuando la unidad recibe una emisora. Repita este procedimiento hasta recibir la emisora deseada.

#### Sugerencia

Si sabe cuál es la frecuencia de la emisora que desea escuchar, mueva la palanca de mando hacia la izquierda o hacia la derecha y manténgala en esta posición para localizar la frecuencia aproximada. A continuación, mueva la palanca de mando hacia la derecha o hacia la izquierda para ajustar con precisión la frecuencia deseada (sintonización manual).

#### Sintonización de una emisora mediante una lista — LIST

Puede utilizar una lista de frecuencias.

- 1 Seleccione la banda y, a continuación, presione la palanca de mando.

Aparece la frecuencia.

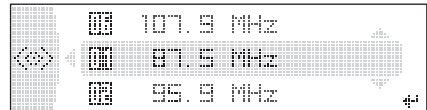

- 2 Mueva la palanca de mando hacia arriba o hacia abajo hasta que aparezca la emisora deseada.

- 3 Presione la palanca de mando para recibir la emisora.

La unidad vuelve al modo de recepción normal.

## Función Bluetooth

### Antes de usar la función Bluetooth

#### Las operaciones del menú de la función Bluetooth

La configuración Bluetooth puede establecerse desde el menú de la función Bluetooth o desde el menú CALL (Llamada). Las operaciones del menú generalmente pueden realizarse con la palanca de mando.

- 1 Presione **(Bluetooth)** o **(CALL)**.  
Aparece la función del menú Bluetooth o el menú CALL (Llamada).
- 2 Mueva la palanca de mando hacia arriba o hacia abajo hasta que aparezca el elemento de configuración deseado. A continuación, muévela hacia la derecha.  
La indicación digital se desplaza hacia la derecha (selección de la configuración).
- 3 Mueva la palanca de mando hacia arriba o hacia abajo para seleccionar la configuración, a continuación, presione la palanca.  
Se completó la configuración.
- 4 Presione **(Bluetooth)** o **(CALL)**.  
Aparece la pantalla normal.

#### Para ingresar un carácter

Mueva la palanca de mando hacia arriba o hacia abajo para seleccionar un carácter. A continuación, muévela hacia la derecha o hacia la izquierda para mover el cursor. Los caracteres que pueden ser ingresados son A – Z, a – z, 0 – 9 y el espacio en blanco.

#### Configuración de los ajustes de Bluetooth

Antes de conectar un dispositivo Bluetooth, configure los ajustes de Bluetooth en esta unidad.

- 1 Presione **(Bluetooth)**.  
Aparece el menú de las funciones Bluetooth.

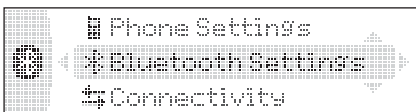

- 2 Seleccione “Bluetooth Settings”.
- 3 Seleccione el menú deseado.

#### 4 Seleccione el ajuste.

#### 5 Presione **(Bluetooth)**.

### Menú Bluetooth Settings

“●” indica el ajuste predeterminado.

#### Signal

Para cambiar la salida de la señal Bluetooth a “ON” u “OFF”.

- “ON”: para enviar señales Bluetooth (RF 2,4 GHz).
- “OFF” (●): para no enviar señales Bluetooth (RF 2,4 GHz).

Asegúrese de seleccionar “ON” para conectarse al dispositivo Bluetooth.

#### Visibility

Para permitir que otros dispositivos Bluetooth detecten esta unidad.

- “Show”: permite la detección por otros dispositivos.
- “Hide” (●): impide la detección por otros dispositivos.

Asegúrese de seleccionar “Show” cuando busque esta unidad desde un dispositivo Bluetooth.

#### Device Name

Para cambiar el nombre de esta unidad que aparece en el dispositivo conectado.

(Configuración predeterminada: “Xplod”)

Seleccione “Rename” para ingresar caracteres.

Se pueden ingresar hasta 12 caracteres.

Para restaurar “Xplod”, seleccione “Default” → “yes”.

#### Nota

Para obtener más información acerca de la configuración de otros dispositivos Bluetooth, consulte sus respectivos manuales.

### Emparejamiento y conexión de esta unidad con un dispositivo Bluetooth

Cuando dos dispositivos Bluetooth se conectan por primera vez, se requiere un registro mutuo. Esto se llama “emparejamiento”. Sólo es necesario realizar el registro (emparejamiento) la primera vez, ya que, una vez emparejados, los dispositivos se reconocerán entre sí automáticamente. (Según el tipo de dispositivo, es posible que necesite ingresar una contraseña para cada conexión.)

#### Búsqueda de un dispositivo Bluetooth desde esta unidad

Antes de empezar, debe comprobar que el otro dispositivo Bluetooth esté configurado para la búsqueda (que pueda detectarse).

**1 Presione (Bluetooth).**

Aparece el menú de las funciones Bluetooth.

**2 Seleccione “Connectivity” → “Search”.**



Comienza el proceso de búsqueda de dispositivos con capacidad de conexión y, a continuación, se muestra una lista con los nombres detectados. Si no se puede recibir el nombre de un dispositivo, se muestra el texto “Unknown”.

El tiempo de búsqueda varía según el número de dispositivos Bluetooth.

**3 Seleccione el dispositivo con el que desea conectar.**

Comienza el emparejamiento.

**4 Ingrese una contraseña\*.**

Ingrese la misma contraseña en esta unidad y en el dispositivo que desea conectar con la palanca de mando o el control remoto de tarjeta. La contraseña puede ser un número de su elección o un número determinado por el dispositivo de conexión.

Para obtener más información, consulte el manual del dispositivo de conexión.



**5 Presione la palanca de mando para confirmar.**

Aparece la palabra “Connected” y se completa la conexión.

“” o “” aparece durante la conexión.



\* La contraseña puede denominarse “passkey”, “PIN code”, “PIN number” o “Password”, etc., según el tipo de dispositivo.

**Detección de esta unidad desde un dispositivo Bluetooth**

Compruebe que el ajuste “Visibility” del menú Settings esté establecido en “Show” (página 14).

**1 Inicie la búsqueda en el dispositivo de conexión.**

**2 Cuando “Allow Connection?” aparece en esta unidad, seleccione “yes”.**

Comienza la conexión.

Según el tipo de dispositivo, puede aparecer la pantalla para ingresar la contraseña.

**3 Ingrese la contraseña del dispositivo de conexión.**

**4 Presione la palanca de mando para confirmar.**

Aparece “Connected” y se completa la conexión.

“” o “” aparece durante la conexión.

**Sugerencia**

La contraseña también puede ingresarse con los botones numéricos del control remoto de tarjeta.

**Notas**

- Mientras se conecta a un dispositivo Bluetooth, esta unidad no puede detectarse desde otro dispositivo. Para detectarla, desconecte la conexión actual y busque esta unidad desde otro dispositivo.
- Según el dispositivo, puede que no sea posible realizar la búsqueda desde esta unidad. En este caso, busque esta unidad desde el dispositivo de conexión.
- Si se lleva a cabo la búsqueda desde los dos dispositivos a la vez, esta unidad no reconocerá al dispositivo de conexión.
- La búsqueda o la conexión puede tomar cierto tiempo.
- Según el tipo de dispositivo, aparece la pantalla de confirmación de la conexión antes de que se ingrese la contraseña.
- El límite de tiempo para ingresar la contraseña varía según el tipo de dispositivo.
- Esta unidad puede registrar hasta 6 dispositivos que pueden ser dispositivos de audio o manos libres.
- Esta unidad no puede conectarse a un dispositivo que solo admita HSP (Head Set Profile).

**Conexión con dispositivos registrados**

Los dispositivos están registrados una vez que se emparejan y se conectan con esta unidad. Puede seleccionar el dispositivo registrado y conectarlo.

**1 Presione (Bluetooth).**

Aparece el menú de las funciones Bluetooth.

**2 Seleccione “Connectivity” → “Handsfree Devices” o “Audio Devices”.**



Se muestra la lista de los dispositivos registrados.

**3 Seleccione el dispositivo que desea conectar.**

continúa en la página siguiente→

## 4 Seleccione “Connect”.

Aparece “Connected” y se completa la conexión.

“” o “” aparece durante la conexión.

## Interrupción de la conexión

Seleccione “Disconnect” → “yes” en el paso 4.

### Sugerencia

Según el dispositivo, es posible seleccionar esta unidad desde el dispositivo y, a continuación, conectarse.

## Conversación con manos libres

Para empezar, compruebe que esta unidad y el teléfono celular estén conectados (páginas 14, 15).

### Notas

- Para obtener información acerca del funcionamiento de un teléfono celular con función Bluetooth de transmisión continua de audio está conectado como dispositivo de audio, consulte “Escuchar música desde un dispositivo de audio” en la página 18.
- El micrófono de esta unidad se encuentra en la parte posterior del panel frontal (página 10). No cubra el micrófono con cinta, etc.
- Incluso si activa la función ATT durante una llamada, el sonido de salida no se atenuará.

## Realización de llamadas

Con los controles de la unidad, puede hacer una llamada desde el teléfono celular conectado.

### 1 Presione **CALL**.

Aparece el menú CALL.

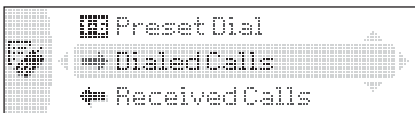

### 2 Seleccione los elementos en el siguiente orden y, a continuación, presione la palanca de mando para comenzar una llamada.

## Menú CALL

### Dialed Calls\*

Permite seleccionar desde el historial de llamadas realizadas. (Cantidad máxima de nombres y números telefónicos que se pueden almacenar: 10)

Nombre y número telefónico para llamar → “Call”

Seleccione “Delete” para eliminar el nombre y número de teléfono y “Delete All” para borrar el historial.

### Received Calls\*

Permite seleccionar desde el historial de llamadas realizadas. (Cantidad máxima de nombres y números telefónicos que se pueden almacenar: 10)

Nombre y número telefónico para llamar → “Call”

Seleccione “Delete” para eliminar el nombre y el número de teléfono y “Delete All” para borrar el historial.

### Phonebook\*

Permite seleccionar desde la lista del directorio telefónico. (Cantidad máxima de nombres y números telefónicos que se pueden almacenar: 50)

“Contact List” → Name to call → el nombre y el número telefónico.

Para obtener más información acerca de cómo almacenar datos en el directorio telefónico, consulte “Uso del directorio telefónico” en la página 17 y “Configuración de un dispositivo de manos libres” en la página 19.

### Dial

Ingrese el número de teléfono con la ayuda de la palanca de mando o el control remoto de tarjeta. Para ingresar el signo “+”, mantenga presionado el botón 0 del control remoto de tarjeta.

### Preset Dial\*

Permite seleccionar un número teléfono almacenado en un botón numérico.

Número predefinido (P1 – P6) → “Call”.

Para obtener más información acerca de cómo almacenar datos en los botones numéricos, consulte “Uso de la marcación predefinida” en la página 18.

\* Si el ajuste “Security” está seleccionado (página 19), aparece “Security Locked” y no es posible utilizar esta opción.

### Sugerencias

- Preset Dial también le permite realizar una llamada presionando dos veces un botón numérico después de presionar **CALL**.
- En los menús “Dialed Calls”, “Received Calls” y “Preset Dial” puede realizar una llamada presionando **CALL** mientras se muestra el número telefónico.

## Ajuste del volumen del tono de llamada y de la voz de la persona que habla

Puede establecer el nivel del volumen del tono de llamada y de la voz de la persona que habla.

### Para ajustar el tono de llamada:

Gire la palanca de mando mientras suena el teléfono. Aparece “Ring Vol” y se ajusta el volumen del tono de llamada.

### Para ajustar el volumen de la voz de la persona que habla:

Gire la palanca de mando durante una llamada. Aparece “Talk Vol” y se ajusta el volumen de la voz de la persona que habla.

## Envío de tonos DTMF (Dual Tone Multiple Frequency)

Puede enviar tonos DTMF.

Para enviar tonos DTMF; utilice la palanca de mando, o presione los botones numéricos necesarios, (0 – 9, \* o #) en el control remoto de tarjeta durante una llamada.

## Recepción de llamadas

Cuando se recibe una llamada, se emite un tono de llamada a través de los altavoces de su automóvil.

Para obtener más información acerca de los ajustes de la recepción de una llamada y durante una llamada, consulte “Configuración de un dispositivo de manos libres” en la página 19.

### 1 Cuando reciba una llamada, presione

**CALL**), **MENU**) o **Bluetooth**).

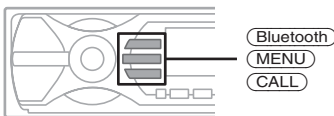

Comienza la llamada telefónica.

### Para rechazar una llamada

Presione **OFF**).

#### Sugerencias

- Si la opción “Auto Answer” está activada, la llamada comienza automáticamente en el tiempo establecido (página 19).
- Si presiona **CALL** durante una llamada, la función manos libres se desactiva y el micrófono y el altavoz del celular se activan. En este caso, es posible que la conexión Bluetooth se interrumpa en función del tipo de teléfono celular.

## Finalización de las llamadas

### 1 Presione **OFF**).

Al finalizar la llamada, aparecerá el tiempo de conversación durante unos segundos.

#### Nota

Aun si la llamada se termina, la conexión Bluetooth no se interrumpe.

## Uso del directorio telefónico

### Recepción de datos de directorio telefónico desde otro teléfono celular

- 1 Seleccione “Phone Settings” desde el menú de funciones Bluetooth.
- 2 Seleccione “Receive PB”.  
Aparece “Waiting...”.
- 3 Utilice las funciones de su teléfono celular para enviar los datos del directorio telefónico. Aparece “Data Receiving...” mientras se reciben los datos del directorio telefónico. Aparece “Complete” cuando se completa la recepción.

#### Notas

- Antes de recibir datos del directorio telefónico, desconecte cualquier teléfono celular o dispositivo de audio.
- Para cancelar la transferencia de datos del directorio telefónico, utilice el teléfono celular. Desde esta unidad no se puede cancelar la transferencia.
- Es posible que el directorio telefónico grabado en el teléfono celular no se visualice correctamente dependiendo del formato o caracteres utilizados.

### Almacenamiento de números desde “Dialed Calls” o “Received Calls”

- 1 Seleccione “Dialed Calls” o “Received Calls” desde el menú CALL.
- 2 Seleccione el número telefónico que desea almacenar y, a continuación, seleccione “Save”.  
Aparece la pantalla “Contact Name”.
- 3 Ingrese un nombre.  
Se pueden ingresar hasta 20 caracteres.
- 4 Seleccione “Save?” → “yes”.

#### Nota

Se pueden almacenar hasta 50 números telefónicos en el directorio. Si intenta registrar más de 50 números, aparece “Memory Full”.

### Eliminación de contactos del directorio telefónico

- 1 Seleccione “Phonebook” → “Contact List” desde el menú CALL.
- 2 Seleccione el nombre que desea eliminar.
- 3 Seleccione “Delete Contact” → “yes”.

Para borrar todos los datos del directorio telefónico, seleccione “Delete All” en el paso 1. Después de la eliminación, confirme que todos los datos del directorio telefónico han sido correctamente borrados.

continúa en la página siguiente → 17

## Modificación de un nombre en el directorio telefónico

- 1 Seleccione "Phonebook" → "Contact List" desde el menú CALL.
- 2 Seleccione el nombre que desea cambiar.
- 3 Seleccione "Edit Name" e ingrese un nombre nuevo.

## Uso de la marcación predefinida

### Almacenamiento de la marcación predefinida

Puede almacenar un número telefónico en el directorio de marcación predefinida.

- 1 Seleccione "Preset Dial" desde el menú CALL.
- 2 Seleccione el número predefinido (P1 – P6) que desea almacenar y, a continuación, seleccione "Preset Memory".
- 3 Seleccione el nombre que desea almacenar.
- 4 Seleccione un número telefónico del nombre seleccionado.
- 5 Cuando aparezca "Save?" seleccione "yes".

#### Nota

Para reemplazar un número predefinido registrado, elimine primero el registro existente y, a continuación, almacene el número telefónico nuevo.

### Eliminación de la marcación predefinida

- 1 Seleccione "Preset Dial" desde el menú CALL.
- 2 Seleccione el número telefónico predefinido que desea eliminar.
- 3 Seleccione "Delete" → "yes."

## Transmisión continua de música

### Escuchar música desde un dispositivo de audio

Esta unidad permite escuchar música de un dispositivo de audio si el dispositivo de audio es compatible con A2DP (Advanced Audio Distribution Profile) de la tecnología Bluetooth.

- 1 **Conecte a esta unidad y al dispositivo de audio Bluetooth entre sí (página 15).**  
"📶" aparece durante la conexión.
- 2 **Baje el volumen de esta unidad.**
- 3 **Presione (SOURCE) varias veces hasta que aparezca "Bluetooth AUDIO".**
- 4 **Para comenzar la reproducción utilice las funciones del dispositivo de audio.**
- 5 **Ajuste el volumen en la unidad.**

### Operación de un dispositivo de audio con esta unidad

Puede realizar las siguientes operaciones en esta unidad si el dispositivo de audio es compatible con AVRCP (Audio Video Remote Control Profile) de la tecnología Bluetooth. (La operación puede variar en función del tipo de dispositivo de audio.)

Para	Realice lo siguiente
Omitir pistas	Mueva la palanca de mando hacia la izquierda o hacia la derecha.
Retroceder o avanzar una pista	Presione la palanca de mando y, sin soltarla, muévala hacia la izquierda o hacia la derecha.
Insertar una pausa	Presione (⏸) (PAUSE)*.

\* Según el tipo de dispositivo, es posible que sea necesario presionar dos veces.

Cualquier otra operación se debe realizar directamente en el dispositivo de audio.

#### Notas

- Durante la reproducción en el dispositivo de audio, no se mostrará el número de pista, el tiempo de reproducción transcurrido ni el estado de la reproducción.
- Es posible cambiar la fuente en la unidad sin que se interrumpa la reproducción de la señal del dispositivo de audio.

### Sugerencia

Puede conectar un teléfono celular que admita A2DP (Advanced Audio Distribution Profile) como dispositivo de audio y escuchar música.

## Otras configuraciones

### Configuración de un dispositivo de manos libres

Puede configurar varias funciones cuando está conectado un teléfono celular compatible con la función Bluetooth como dispositivo de manos libres.

- 1 **Presione** (Bluetooth).  
Aparece el menú de las funciones Bluetooth.
- 2 **Seleccione** “Phone Settings”.
- 3 **Seleccione el menú deseado.**
- 4 **Seleccione la configuración.**
- 5 **Presione** (Bluetooth).

### Menú Phone Settings

“●” indica el ajuste predeterminado.

#### Receive PB\*1\*2 (Recibir directorio telefónico)

Para recibir y almacenar los datos del directorio telefónico desde un teléfono celular (página 17).

#### Auto Answer

- “on”: para contestar automáticamente a una llamada cuando se recibe. Establezca el tiempo para contestar a una llamada: “1 sec” – “60 sec”
- “off” (●): la llamada no se contesta hasta que no se presione (CALL), (MENU) o (Bluetooth).

#### Ringtone

- Para cambiar el tono de llamada.
- “Cellular”\*3 (●): para utilizar el tono de llamada establecido en el teléfono celular.
  - “Default”: para utilizar el tono de llamada de esta unidad.

#### EC/NC Mode\*4 (Modo cancelación de eco/ cancelación de ruido)

Para reducir el eco y el ruido en las conversaciones telefónicas.  
Ajuste en “Modo 1” (●). Si la calidad del sonido no es la deseada, ajuste en “Modo 2” o en “off”.

#### Speaker Sel\*4 (Selección del altavoz)

Permite seleccionar el altavoz frontal para el de tono de llamada, el tono de marcado y la voz de la otra persona.

- “FR-L” (●): para utilizar el canal izquierdo de los altavoces frontales.
- “FR-R”: para utilizar el canal derecho de los altavoces frontales.
- “Front”: para la salida a través de ambos altavoces.

#### Security

Permite bloquear la información personal en los siguientes menús al establecer una contraseña de 4 dígitos (página 16).

“Dialed Calls”, “Received Calls”, “Phonebook”, “Preset Dial”, “Receive PB”

Si activa la opción de seguridad, aparece “Security Locked” cuando se operan los menús anteriores.

Para desactivar la opción de seguridad, seleccione “Unlock” e ingrese la contraseña.

- \*1 Si “Security” está activada, aparece “Security Locked” y la operación no es posible.
- \*2 Si se utiliza un carácter que no se puede mostrar en esta unidad, no se mostrará correctamente.
- \*3 Según el tipo de teléfono celular, es posible que el tono de llamada utilizado sea el de esta unidad, incluso si se ha seleccionado “Cellular”.
- \*4 Permite su configuración durante una llamada.

#### Nota

Si selecciona “Initialize” en la configuración de seguridad, se borran todos los datos almacenados (“Dialed Calls”, “Received Calls”, “Phonebook” y “Preset Dial”).

### Eliminación del registro de un dispositivo conectado

- 1 **Presione** (Bluetooth).  
Aparece el menú de las funciones Bluetooth.
- 2 **Seleccione** “Connectivity” → “Handsfree Devices” o “Audio Devices”:  
Aparece la lista de los dispositivos registrados.
- 3 **Seleccione el dispositivo que desea eliminar.**
- 4 **Seleccione** “Delete” → “yes”.

Para borrar todos los dispositivos en la lista de selección, seleccione “Delete All” en el paso 4.

### Función de conexión automática

Si el interruptor de encendido de su automóvil está en la posición ACC, la unidad vuelve a conectarse automáticamente al último dispositivo Bluetooth conectado.

## Otras funciones

### Ajuste de elementos de menú — MENU

- 1 Presione (MENU).
- 2 Mueva la palanca de mando hacia arriba o hacia abajo hasta que aparezca el elemento de menú deseado. A continuación, mueva la palanca a la derecha.  
El elemento cambia de la siguiente manera:  
**Setup ↔ Display ↔ Receive Mode ↔ Sound**
- 3 Mueva la palanca de mando hacia arriba o hacia abajo hasta que aparezca el elemento de configuración deseado. A continuación, muévela hacia la derecha.  
La indicación digital se desplaza hacia la derecha (selección de la configuración).
- 4 Mueva la palanca de mando hacia arriba o hacia abajo para seleccionar la configuración, a continuación, presione la palanca.  
Se completó la configuración.
- 5 Presione (MENU).  
La pantalla vuelve al modo de reproducción o recepción normal.

#### Nota

Los elementos que se muestran en pantalla variarán en función de la fuente y del ajuste.

#### Sugerencias

- Para pasar al siguiente nivel del menú presione la palanca de mando.
- En el paso 5, mueva la palanca de mando hacia la derecha hasta que aparezca "EXIT". A continuación, presione la palanca de mando, en vez de presionar (MENU).
- Para utilizar el menú de configuración del sonido, presione (SOUND) directamente en el control remoto de tarjeta.

Se pueden ajustar los elementos siguientes (consulte la referencia de página para obtener más información):

“●” indica el ajuste predeterminado.

## Configuración

### Clock Adjust (página 6)

### Beep

Para ajustarlo en “on” (●) u “off”.

### RM (Mando rotatorio)

Para cambiar el sentido de funcionamiento de los controles del mando rotatorio.

- “NORM” (●): para usar el mando rotatorio en la posición de fábrica.
- “REV”: si monta el mando rotatorio en el lado derecho de la columna de la dirección.

### AUX Audio\*1

Para ajustar en “on” (●) u “off” (página 22) la pantalla de fuente AUX.

### Version\*1

Para mostrar la versión del firmware de la unidad.

## Pantalla

### Image

Para seleccionar entre distintas imágenes de pantalla.

- “SpaceProducer” (●): crea patrones animados en pantalla sincronizados con la música.
- “off”: para no mostrar ninguna imagen.
- “All”: para mostrar de forma continua las imágenes en todos los modos de visión.
- “SA 1 – 5”: para mostrar el Analizador del espectro.
- “Movie 1 – 3”: para ver una película.
- “Wallpaper 1 – 3”: para ver una imagen de fondo de pantalla.
- “SA All”/“Movie All”/“Wallpaper All”: para pasar varias veces las imágenes de la pantalla de cada modo.

### Info (Información)

Para mostrar los elementos (en función de la fuente, etc.).

- “All”: para mostrar todos los elementos.
- “Simple” (●): para no mostrar los elementos.
- “Clear”: para que los elementos desaparezcan automáticamente.

### Demo\*1 (Demostración)

Para ajustarlo en “on” (●) u “off”.

### Dimmer

Para cambiar el brillo de la pantalla.

- “Auto” (●): para atenuar la pantalla automáticamente cuando se encienden las luces.
- “on”: para atenuar la pantalla.
- “off”: para desactivar el atenuador.

### Auto Scroll

Para desplazar automáticamente los elementos largos en pantalla cuando se cambia de disco/ álbum/grupo/pista.

- “on”: para desplazarlo.
- “off” (●): para no desplazarlo.



## Modo de recepción

### Local (Modo de búsqueda local)

- “off” (●): para sintonizar con una recepción normal.
- “on”: para sintonizar únicamente las emisoras con una señal más intensa.

### Mono (Modo monoaural)

- Seleccione el modo de recepción monoaural para mejorar una recepción de FM de mala calidad.
- “off” (●): para escuchar emisiones estéreo en estéreo.
  - “on”: para escuchar emisiones estéreo en monoaural.

### IF

- “Auto” (●): para reducir automáticamente la frecuencia de recepción para eliminar ruido.
- “Wide”<sup>\*2</sup>: para escuchar siempre las emisiones estéreo de FM en estéreo y con una recepción total de la frecuencia.

### BTM (página 13)

## Sonido

### EQ3 Preset

Para seleccionar un tipo de equalización: “Xplod”, “Vocal”, “Edge”, “Cruise”, “Space”, “Gravity”, “Custom” u “Off” (●).

### EQ3 Tune

Consulte “Personalización de la curva del equalizador” en la página 21.

### DSO

Para seleccionar el modo DSO “1”, “2”, “3” u “off” (●). Cuanto más alto sea el número, mejor será el efecto.

### Balance

Permite ajustar el balance entre el altavoz derecho y el izquierdo “R10” – “±0” (●) – “L10”

### Fader

Permite ajustar el balance entre los altavoces frontales y posteriores “F10” – “±0” (●) – “R10”

### Subwoofer

Permite ajustar el volumen del subwoofer (altavoz potenciador de graves) “+10” – “±0” (●) – “-10” (“-∞” se muestra en la posición más baja).

### LPF (Filtro de paso bajo)

Para seleccionar la frecuencia de corte del altavoz potenciador de graves: “off” (●), “125Hz” o “78Hz”.

## AUX Level

Para ajustar el nivel de volumen de cada equipo auxiliar conectado. Esta configuración evita la necesidad de ajustar el nivel de volumen entre las fuentes (página 22).  
Nivel ajustable: “+6 dB” – “±0 dB” (●) – “-6 dB”

\*1 Cuando la unidad está apagada.

\*2 En tales casos, es posible que algunas emisiones de FM en estéreo se reciban en monoaural aunque se encuentren en el modo de recepción estéreo.

## Personalización de la curva de equalizador — EQ3 Tune

La función “Custom” de EQ3 le permite realizar sus propios ajustes del equalizador.

- 1 Seleccione una fuente y, a continuación, presione (MENU).**
- 2 Seleccione “Sound” → “EQ3 Preset” → “Custom,” con la palanca de mando.**
- 3 Seleccione “EQ3 Tune” con la palanca de mando.**
- 4 Seleccione el rango de frecuencia deseado entre “LOW”, “MID” y “HI”.**
- 5 Seleccione la frecuencia que desea ajustar.**  
Frecuencias ajustables en cada rango:  
LOW: 60 Hz o 100 Hz  
MID: 500 Hz o 1,0 kHz  
HI: 10,0 kHz o 12,5 kHz
- 6 Ajuste de la curva de equalizador.**  
El nivel de volumen puede ajustarse en intervalos de 1 dB entre -10 dB y +10 dB.



## 7 Presione la palanca de mando.

Repita los pasos del 4 al 7 para ajustar otras frecuencias.

Para restaurar la curva del equalizador establecida de fábrica, seleccione “Initialize” → “yes” en el paso 4.

### Sugerencia

También es posible ajustar otros tipos de equalizador.

## Uso de un equipo opcional

### Cambiador de CD/MD

#### Selección del cambiador

- 1 Presione **(SOURCE)** varias veces hasta que aparezca "CD" o "MD".
- 2 Presione **(MODE)** varias veces hasta que aparezca el cambiador deseado.

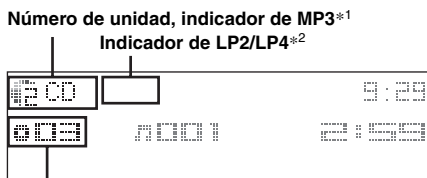

Número de disco/álbum

Se inicia la reproducción.

- \*1 Al reproducir un archivo MP3.  
\*2 Al reproducir discos MDLP.

#### Omisión de álbumes y discos

- 1 Durante la reproducción, mueva la palanca de mando hacia arriba o hacia abajo.

Para omitir	Mueva la palanca hacia arriba o hacia abajo
álbumes	y manténgala un momento, después suéltela.
álbumes en forma continua	y, a los 2 segundos de haberla soltado, muévala de nuevo hacia arriba o abajo y mantenga la posición.
discos	varias veces.
discos en forma continua	y, a los 2 segundos de haberla soltado, muévala de nuevo hacia arriba o abajo y mantenga la posición.

#### Reproducción repetida y aleatoria

- 1 Durante la reproducción, presione **(1)** (REP) o **(2)** (SHUF) varias veces hasta que aparezca el ajuste deseado.

Seleccione	Para reproducir
<b>Repeat Disc</b> *1	un disco varias veces.
<b>Shuffle Changer</b> *1	las pistas del cambiador en orden aleatorio.
<b>Shuffle All</b> *2	las pistas de todas las unidades en orden aleatorio.

\*1 Si se conectaron uno o más cambiadores de CD/MD.

\*2 Si se conectaron uno o más cambiadores de CD, o dos o más cambiadores de MD.

Para regresar al modo de reproducción normal, seleccione "Repeat off" o "Shuffle off".

#### Sugerencia

"Shuffle All" no reproduce las pistas en orden aleatorio entre las unidades de CD y los cambiadores de MD.

#### Localización de discos por nombre — LIST

Puede seleccionar un disco de la lista cuando esté conectado un cambiador de CD con capacidad CD TEXT o un cambiador MD.

Si asigna un nombre al disco, el nombre aparece en la lista.

- 1 Durante la reproducción, presione la palanca de mando.  
Aparece el número o el nombre del disco.
- 2 Mueva la palanca de mando hacia arriba o hacia abajo hasta que aparezca el disco deseado.
- 3 Presione la palanca de mando para reproducir el disco.  
La unidad vuelve al modo de reproducción normal.

### Equipo auxiliar de audio

Puede conectar dispositivos portátiles de Sony opcionales al terminal BUS AUDIO IN/AUX IN de la unidad. Si el cambiador u otro dispositivo no está conectado al terminal, la unidad le permitirá escuchar el dispositivo portátil a través de los altavoces del automóvil.

#### Nota

Cuando conecte un dispositivo portátil, asegúrese de que BUS CONTROL IN no esté conectado. Si se conecta un dispositivo a BUS CONTROL IN, "AUX" no se podrá seleccionar con **(SOURCE)**.

#### Sugerencia

Cuando conecte un dispositivo portátil y un cambiador, utilice el selector opcional AUX-IN.

#### Selección del equipo auxiliar

- 1 Presione **(SOURCE)** varias veces hasta que aparezca "AUX".  
Realice las operaciones correspondientes desde el dispositivo portátil.

#### Ajuste del nivel de volumen

Asegúrese de ajustar el volumen de cada dispositivo de audio conectado antes de iniciar la reproducción.

- 1 Baje el volumen de la unidad.

- 2 Presione **(SOURCE)** varias veces hasta que aparezca "AUX".
- 3 Inicie la reproducción en el dispositivo de audio portátil con un volumen moderado.
- 4 Seleccione el volumen habitual en la unidad.
- 5 Ajuste el nivel de volumen, siguiendo "Ajuste de elementos de menú — MENU" en la página 20. El nivel de entrada puede ajustarse de -6 dB a +6 dB.

## Mando rotatorio RM-X4S

### Colocación de la etiqueta

Coloque la etiqueta de indicación según el modo en que instale el mando rotatorio.

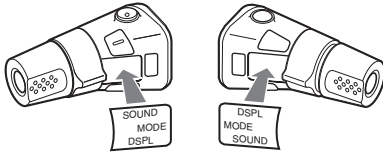

### Ubicación de los controles

Los botones correspondientes en el mando rotatorio controlan las mismas funciones que los de esta unidad.

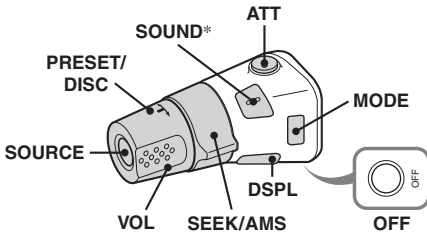

La operación de los controles siguientes del mando rotatorio es distinta que en la unidad.

- **Control PRESET/DISC**  
Igual que al presionar la palanca de mando hacia arriba /hacia abajo en la unidad (presionar y girar).
- **Control VOL (volumen)**  
Funciona de igual manera que la palanca de control en la unidad (girar).
- **Control SEEK/AMS**  
Igual que al empujar la palanca de mando hacia la izquierda /hacia la derecha en la unidad (girar y mantener en esta posición).

\* No disponible en esta unidad.

## Cambio del sentido de funcionamiento

El sentido de funcionamiento de los controles está establecido de fábrica como se muestra a continuación.

Para aumentar

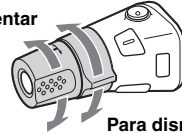

Para disminuir

Si necesita instalar el mando rotatorio en el lado derecho de la columna de la dirección, puede invertir el sentido de funcionamiento.

- 1 Mientras presiona el control VOL, mantenga presionado **(SOUND)**.

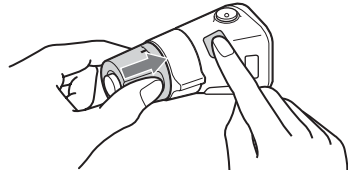

## Información complementaria

### Precauciones

- Si estaciona el automóvil bajo la luz directa del sol, deje que la unidad se enfríe antes de usarla.
- La antena motorizada se extenderá automáticamente mientras la unidad se encuentre en funcionamiento.

### Condensación de humedad

En días lluviosos o en zonas muy húmedas, es posible que se condense humedad en el interior de las lentes y la pantalla de la unidad. Si esto ocurre, la unidad no funcionará de forma correcta. En tal caso, extraiga el disco y espere una hora aproximadamente hasta que se haya evaporado la humedad.

### Para mantener una alta calidad de sonido

Asegúrese de no derramar jugos ni refrescos sobre la unidad o los discos.

### Notas sobre los discos

- Para mantener los discos limpios, no toque su superficie. Tómelos por los bordes.
- Guarde los discos en sus cajas o en los estuches de discos cuando no los use.
- No someta los discos al calor ni a altas temperaturas. Evite dejarlos en un automóvil estacionado, o sobre el tablero o la bandeja trasera.
- No adhiera etiquetas ni utilice discos con residuos de pegamento o tinta. Tales discos pueden dejar de girar durante el uso, lo que provocaría una falla de funcionamiento, o pueden dañarse.



- No use discos con etiquetas o autoadhesivos. Su uso puede producir las siguientes fallas de funcionamiento:
  - Imposibilidad de expulsar el disco (debido a que se haya despegado la etiqueta o el autoadhesivo y se haya obstruido el mecanismo de expulsión).
  - Imposibilidad de leer los datos de audio correctamente (por ejemplo, se producen interrupciones en la reproducción del disco o éste no se reproduce) debido a que el calor contrae el autoadhesivo o la etiqueta y hace que el disco se deforme.
- No se pueden reproducir en esta unidad discos con formas no estandarizadas (por ejemplo, formas de corazón, cuadrado o estrella). Si lo intenta, puede dañar la unidad. No use este tipo de discos.
- No se pueden reproducir discos compactos de 8 cm.

- Antes de reproducir discos, límpielos con un paño de limpieza disponible en el mercado. Hágalo desde el centro hacia los bordes. No utilice disolventes como bencina, diluyentes, productos de limpieza comerciales ni aerosoles antiestáticos para discos analógicos.



### Notas sobre los discos CD-R/CD-RW

- Según el estado del disco o el equipo utilizado para su grabación, es posible que algunos discos CD-R y CD-RW no puedan reproducirse en esta unidad.
- No es posible reproducir un disco CD-R o un CD-RW que no esté finalizado.

### Discos de música codificados con tecnologías de protección de los derechos de autor

Este producto se diseñó para reproducir discos que cumplen con el estándar Compact Disc (CD). Recientemente, algunas compañías discográficas comercializan discos de música codificados con tecnologías de protección de derechos de autor. Tenga en cuenta que, entre estos discos, algunos no cumplen con el estándar CD, por lo que no podrán reproducirse con esta unidad.

### Nota sobre discos DualDisc

Un DualDisc es un disco de dos caras que combina material grabado en DVD en una cara con material de audio digital en la otra cara. Sin embargo, como el lado del material de audio no cumple con la norma Compact Disc (CD), no es seguro que la reproducción pueda hacerse en este producto.

### Acerca de los archivos MP3/WMA

MP3, que significa MPEG-1 Audio Layer-3, es un formato estándar que permite comprimir archivos de música. Comprime los datos de CD de audio a aproximadamente 1/10 de su tamaño original. WMA, que significa Windows Media Audio, es otro formato de compresión estándar de archivos de música. Comprime los datos de CD de audio a aproximadamente 1/22\* de su tamaño original.

\* sólo para los archivos con velocidad de 64 kbps

- La unidad es compatible con la norma ISO 9660 de formato de nivel 1/nivel 2, con la norma Joliet/Romeo en cuanto al formato de expansión y con Multi Session.
- Cantidad máxima de:
  - carpetas (álbumes): 150 (incluidas la carpeta raíz y las carpetas vacías).
  - archivos MP3/WMA (pistas) y carpetas contenidas en un disco: 300 (si un nombre de archivo o carpeta contiene muchos caracteres, este número puede ser inferior a 300).

- caracteres que se pueden visualizar en el nombre de una carpeta o archivo: 25 (Joliet) o 50 (Romeo).
- Las versiones 1.0, 1.1, 2.2, 2.3 y 2.4 del indicador ID3 se aplican únicamente a archivos MP3. El indicador ID3 que se puede visualizar tiene 30 caracteres (versiones 1.0 y 1.1) o 50 caracteres (versiones 2.2, 2.3 y 2.4). El indicador WMA que se puede visualizar tiene 25 caracteres.

## Orden de reproducción de los archivos MP3/WMA

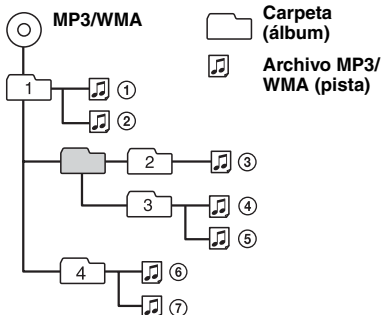

### Notas

- Al asignar un nombre a un archivo MP3 o WMA, asegúrese de añadir la extensión ".mp3"/".wma" al nombre de archivo.
- Durante la reproducción de un archivo MP3/WMA de VBR (velocidad de bits variable), o al avanzar o retroceder rápidamente, es posible que el tiempo de reproducción transcurrido no se muestre con precisión.
- Si el disco se grabó en Multi Session, sólo se reconoce y reproduce la primera pista del formato de la primera sesión (cualquier otro formato se omitirá). La prioridad del formato es CD-DA, CD de ATRAC y MP3/WMA.
  - Cuando la primera pista es un CD-DA, sólo se reproduce el CD-DA de la primera sesión.
  - Cuando la primera pista no es un CD-DA, se reproduce una sesión de CD de ATRAC o MP3/WMA. Si el disco no contiene datos en ninguno de estos formatos, aparece "NO Music".

### Notas sobre MP3

- Asegúrese de finalizar el disco antes de utilizarlo en la unidad.
- Si reproduce un archivo MP3 de alta velocidad de bits, como 320 kbps, el sonido puede ser discontinuo.

### Notas sobre WMA

- No es posible reproducir archivos con compresión sin pérdidas.
- No es posible reproducir archivos protegidos por derechos de autor.

## Acerca de los CD de ATRAC

### Formato ATRAC3plus

ATRAC3, que significa Adaptive Transform Acoustic Coding3, es una tecnología de compresión de audio. Comprime los datos de CD de audio a aproximadamente 1/10 de su tamaño original. ATRAC3plus, un formato extendido de ATRAC3, comprime los datos de CD de audio a aproximadamente 1/20 de su tamaño original. La unidad admite los formatos ATRAC3 y ATRAC3plus.

### CD de ATRAC

Un CD de ATRAC contiene datos grabados de CD de audio que se comprimen al formato ATRAC3 o ATRAC3plus mediante el uso de software autorizado, como SonicStage 2.0 o posterior, o SonicStage Simple Burner.

- Cantidad máxima de:
  - carpetas (grupos): 255
  - archivos (pistas): 999
- Se muestran los caracteres correspondientes al nombre de una carpeta o archivo y la información de texto escrita por SonicStage.

Si desea obtener más información acerca de los CD de ATRAC, consulte el manual de SonicStage o SonicStage Simple Burner.

### Nota

Asegúrese de crear el CD de ATRAC con el software autorizado, como SonicStage 2.0 o posterior, o SonicStage Simple Burner 1.0 ó 1.1.

Si desea realizar alguna consulta o solucionar algún problema relativo a la unidad que no se trate en este manual, póngase en contacto con el distribuidor Sony más cercano.

## Acerca de la función Bluetooth

### Acerca de la comunicación Bluetooth

- La tecnología inalámbrica Bluetooth tiene una cobertura de unos 10 m. El área de cobertura puede variar en función de los obstáculos (personas, objetos metálicos, paredes, etc.) o del entorno electromagnético.
- Las condiciones siguientes pueden afectar la sensibilidad de la comunicación Bluetooth.
  - La existencia de obstáculos como, por ejemplo, una persona, un objeto metálico o una pared entre esta unidad y el dispositivo Bluetooth.
  - El uso de dispositivos que utilicen una frecuencia de 2,4 GHz como, por ejemplo, un dispositivo LAN inalámbrico o un microondas cerca de la unidad.

continúa en la página siguiente→

## Mantenimiento

- Como los dispositivos Bluetooth y las LAN inalámbricas (IEEE802.11b/g) utilizan la misma frecuencia, pueden producirse interferencias de microondas que provoquen el deterioro de la velocidad de comunicación, la aparición de ruido o una conexión no válida si la unidad se utiliza cerca de un dispositivo LAN inalámbrico. En este caso, realice el procedimiento siguiente.
  - Utilice esta unidad a una distancia mínima de 10 m del dispositivo LAN inalámbrico.
  - Si utiliza esta unidad a menos de 10 m de un dispositivo LAN inalámbrico, apague el dispositivo LAN inalámbrico.
  - Instale esta unidad y el dispositivo Bluetooth a la distancia más corta posible entre sí.
- Las microondas que emite un dispositivo Bluetooth pueden afectar al funcionamiento de dispositivos médicos electrónicos. Apague esta unidad y los demás dispositivos Bluetooth en los lugares siguientes, ya que podrían provocar un accidente.
  - donde exista gas inflamable, en un hospital, tren, avión o gasolinera.
  - cerca de puertas automáticas o alarmas de incendio.
- Esta unidad admite capacidades de seguridad que cumplen con el estándar Bluetooth para proporcionar una conexión segura al utilizar la tecnología inalámbrica Bluetooth, pero es posible que la seguridad sea insuficiente según el ajuste. Tenga cuidado al realizar una comunicación con la tecnología inalámbrica Bluetooth.
- No se aceptan responsabilidades por la pérdida de información que pudiera producirse durante una comunicación Bluetooth.
- No se garantiza la comunicación con todos los dispositivos Bluetooth.
  - Un dispositivo que disponga de la función Bluetooth debe cumplir el estándar Bluetooth SIG y estar autenticado.
  - Incluso en el caso de que el dispositivo conectado cumpla el estándar Bluetooth mencionado anteriormente, es posible que algunos dispositivos no puedan conectarse o funcionar correctamente, según las características o las especificaciones del dispositivo.
  - Mientras esté hablando con el manos libres del teléfono, puede producirse ruido, según el dispositivo o el entorno de comunicación.
- En función del dispositivo que vaya a conectarse, es posible que transcurra cierto tiempo antes de que se inicie la comunicación.

### Otros

- Es posible que el dispositivo Bluetooth no funcione en teléfonos celulares, dependiendo de las condiciones de las ondas de radio y la ubicación en la que se utilice el equipo.
- Si no se siente cómodo después de utilizar el dispositivo Bluetooth, deje de utilizarlo inmediatamente. Si el problema persiste, consulte con el distribuidor Sony más cercano.

## Sustitución de la pila de litio del control remoto de tarjeta

En condiciones normales, la pila dura aproximadamente 1 año (la duración puede ser menor en función de las condiciones de uso). El alcance del control remoto de tarjeta disminuye a medida que se agota la pila. Sustitúyala por una pila de litio CR2025 nueva. El uso de cualquier otra pila podría provocar un incendio o una explosión.

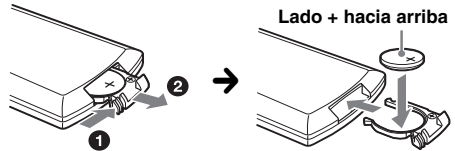

### Notas sobre la pila de litio

- Mantenga la pila de litio fuera del alcance de los niños. Si se ingiere, póngase inmediatamente en contacto con un médico.
- Limpie la pila con un paño seco para garantizar un contacto óptimo.
- Asegúrese de observar la polaridad correcta al instalarla.
- No agarre la pila con pinzas metálicas, ya que puede producirse un cortocircuito.

### ADVERTENCIA

La pila puede explotar si no se emplea adecuadamente.  
No recargue la pila; tampoco la desmonte ni la arroje al fuego.

## Sustitución del fusible

Al sustituir el fusible, asegúrese de utilizar uno cuyo amperaje coincida con el especificado en el original. Si el fusible se funde, verifique la conexión de alimentación y sustitúyalo. Si vuelve a fundirse después de sustituirlo, es posible que exista alguna falla de funcionamiento interno. En tal caso, póngase en contacto con el distribuidor Sony más cercano.

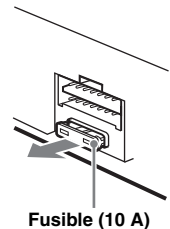

## Limpeza de los conectores

Es posible que la unidad no funcione correctamente si los conectores entre ésta y el panel frontal están sucios. Para evitar esta condición, extraiga el panel frontal (página 6) y limpie los conectores con un hisopo de algodón humedecido en alcohol. No aplique demasiada fuerza, ya que podría dañar los conectores.

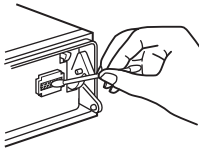

Unidad principal

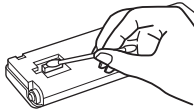

Parte posterior del panel frontal

### Notas

- Por razones de seguridad, apague el motor antes de limpiar los conectores y extraiga la llave del interruptor de encendido.
- No toque nunca los conectores directamente con los dedos ni con ningún dispositivo metálico.

## Extracción de la unidad

### 1 Extraiga el marco de protección.

- 1 Extraiga el panel frontal (página 6).
- 2 Tome el marco de protección por los bordes y extráigalo.

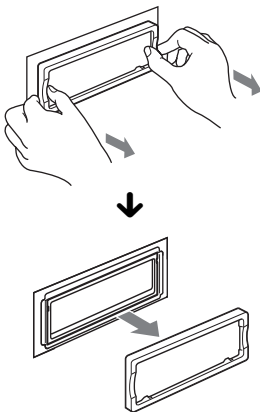

### 2 Extraiga la unidad.

- 1 Inserte las dos llaves de liberación simultáneamente hasta oír un clic.

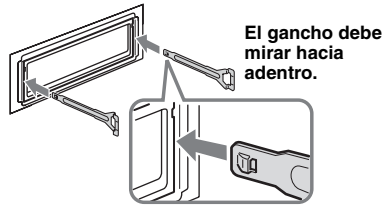

- 2 Tire de las llaves de liberación para extraer la unidad.

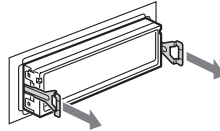

- 3 Deslice la unidad para extraerla del marco.

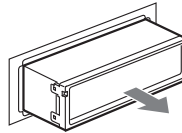

## Especificaciones

### Sección del reproductor de CD

**Relación señal-ruido:** 120 dB

**Respuesta de frecuencia:** de 10 a 20 000 Hz

**Fluctuación y trémolo:** inferior al límite medible

### Sección del sintonizador

#### FM

**Rango de sintonización:**

de 87,5 a 108,0 MHz (a intervalos de 50 kHz)

de 87,5 a 107,9 MHz (a intervalos de 200 kHz)

**Intervalo de sintonización de FM:** 50 kHz/200 kHz conmutable

**Terminal de la antena aérea:** conector de antena aérea

**Frecuencia intermedia:** 10,7 MHz/450 kHz

**Sensibilidad útil:** 9 dBf

**Selectividad:** 75 dB a 400 kHz

**Relación señal-ruido:** 67 dB (estéreo), 69 dB (mono)

**Distorsión armónica a 1 kHz:** 0,5% (estéreo), 0,3% (mono)

**Separación:** 35 dB a 1 kHz

**Respuesta de frecuencia:** de 30 a 15 000 Hz

#### AM

**Rango de sintonización:**

de 531 a 1 602 kHz (a intervalos de 9 kHz)

de 530 a 1 710 kHz (a intervalos de 10 kHz)

**Intervalo de sintonización de AM:** 9 kHz/10 kHz conmutable

**Terminal de la antena aérea:** conector de antena aérea

continúa en la página siguiente → 27



**Frecuencia intermedia:** 10,7 MHz/450 kHz  
**Sensibilidad:** 30  $\mu$ V

## Comunicación inalámbrica

### Sistema de comunicación:

Versión estándar Bluetooth 2.0

### Salida:

Energía estándar Bluetooth Clase 2 (Máx. +4 dBm)

### Alcance máximo de la comunicación:

Línea de visión aprox. 10 m\*1

### Banda de frecuencias:

banda de 2,4 GHz (2,4000 – 2,4835 GHz)

### Método de modulación:

#### Perfiles compatibles de Bluetooth\*2:

A2DP (Advanced Audio Distribution Profile)  
AVRCP (Audio Video Remote Control Profile)  
HFP (Handsfree Profile)  
OPP (Object Push Profile)

\*1 *El alcance real variará según factores como los obstáculos entre los dispositivos, los campos magnéticos alrededor de un horno de microondas, electricidad estática, sensibilidad de recepción, funcionamiento de la antena, sistema operativo, aplicación del software, etc.*

\*2 *Los perfiles estándar de Bluetooth indican el propósito de la comunicación Bluetooth entre dispositivos.*

## Sección del amplificador de potencia

**Salidas:** salidas de altavoz (conectores de sellado seguro)

**Impedancia de altavoces:** de 4 a 8  $\Omega$

**Salida máxima de potencia:** 52 W  $\times$  4 (a 4  $\Omega$ )

## Generales

### Salidas:

Terminal de salidas de audio (frontal/posterior)  
Terminal de salida del altavoz potenciador de graves (mono)  
Terminal de control del relé de la antena motorizada  
Terminal de control del amplificador de potencia

### Entradas:

Terminal de control ATT de teléfono  
Terminal de control de iluminación  
Terminal de entrada de control BUS  
Entrada de audio BUS/terminal AUX IN  
Terminal de entrada de control remoto  
Terminal de entrada de antena

### Controles de tono:

Graves:  $\pm$ 10 dB a 60 Hz o 100 Hz (XPLOD)  
Medios:  $\pm$ 10 dB a 500 Hz o 1 kHz (XPLOD)  
Agudos:  $\pm$ 10 dB a 10 kHz o 12,5 kHz (XPLOD)

**Requisitos de alimentación:** batería de automóvil de cc 12 V (masa negativa)

**Dimensiones:** aprox. 178  $\times$  50  $\times$  183 mm (an/al/prf)

**Dimensiones de montaje:** aprox. 182  $\times$  53  $\times$  162 mm (an/al/prf)

**Peso:** aprox. 1,2 kg

### Accesorios suministrados:

Control remoto de tarjeta: RM-X303  
Componentes de instalación y conexiones (1 juego)

## Equipo y accesorios opcionales:

Mando rotatorio: RM-X4S  
Cable BUS (suministrado con un cable con terminales RCA): RC-61 (1 m), RC-62 (2 m)  
Cambiador de CD (10 discos): CDX-757MX, CDX-656X  
Selector AUX-IN: XA-300  
Adaptador de interfaz para iPod: XA-120IP

Es posible que su distribuidor no comercialice algunos de los accesorios que figuran en la lista anterior. Consulte al distribuidor para obtener información detallada.

Patentes de los EE.UU. y otros países usados con licencia de Dolby Laboratories.

Tecnología de codificación de audio MPEG Layer-3 y patentes bajo licencia de Fraunhofer IIS y Thomson.

### Nota

*Esta unidad no puede conectarse a un preamplificador digital ni a un ecualizador que sea compatible con el sistema BUS de Sony.*

*El diseño y las especificaciones están sujetos a cambios sin previo aviso.*



- Se ha utilizado soldadura sin plomo.
- Ciertas placas del circuito impreso no contienen retardantes de llama halogenados.
- Las carcassas no contienen retardantes de llama halogenados.
- Para el material de relleno y protección se ha utilizado papel.



## Solución de problemas

La siguiente lista de comprobación le ayudará a solucionar los problemas que puedan producirse con la unidad.

Antes de consultarla, revise los procedimientos de conexión y de funcionamiento.

Si el problema persiste, visite el sitio web de asistencia al cliente que se indica a continuación.

### Sitio web de asistencia al cliente

Si desea realizar alguna consulta u obtener la información de asistencia más reciente para este producto, consulte el siguiente sitio web:

#### Clientes de Latinoamérica:

<http://esupport.sony.com/ES/LA/>

#### Clientes de Asia y Oceanía:

<http://www.sony-asia.com/caraudio/>

## Generales

### La unidad no recibe alimentación.

- Revise la conexión. Si todo está en orden, compruebe el fusible.
- Si la unidad está apagada y desaparece la indicación de pantalla, no se puede utilizar con el control remoto.  
→ Encienda la unidad.

### La antena motorizada no se extiende.

La antena motorizada no tiene una caja de relé.

### No se emite el sonido.

- El volumen es demasiado bajo.
- Está activada la función ATT o la función ATT de teléfono (cuando se conecta el cable de interfaz de un teléfono para automóvil al cable ATT).
- La posición del control de equilibrio no está ajustada para un sistema de 2 altavoces.
- El cambiador de CD no es compatible con el formato del disco (MP3/WMA/CD de ATRAC).  
→ Reproduzca con un cambiador de CD de Sony compatible con MP3 o con esta unidad.

### No se escuchan pitidos.

- El sonido de los pitidos ha sido cancelado (página 20).
- Se encuentra conectado un amplificador de potencia opcional y no está usando el amplificador incorporado.

### El contenido de la memoria se borra.

- Presionó el botón RESET.  
→ Vuelva a almacenar los datos en la memoria.
- Se desconectó el cable de conexión de la alimentación o la pila.
- El cable de conexión de la alimentación no está conectado de forma correcta.

### Las emisoras almacenadas y la hora correcta se borran.

### Se fundió el fusible.

### Se escucha ruido cuando se cambia la posición de la llave de encendido.

Los cables no se conectaron de forma correcta al conector de alimentación auxiliar del automóvil.

### Las indicaciones desaparecen de la pantalla o no aparecen en ella.

- El atenuador está ajustado en “Dimmer on” (página 20).
- La pantalla se apaga si mantiene presionado (OFF).  
→ Mantenga presionado (OFF) en la unidad hasta que se ilumine la pantalla.
- Los conectores están sucios (página 27).

### La opción DSO no funciona.

Según el tipo de interior del automóvil o el tipo de música, DSO puede no producir el efecto deseado.

### Algunos elementos de pantalla no se visualizan.

→ Establezca “Info All” (página 20).

## Reproducción de CD/MD

### No es posible insertar el disco.

- Ya hay un disco insertado.
- El disco se insertó a la fuerza al revés o de forma incorrecta.

### No se inicia la reproducción.

- Disco defectuoso o sucio.
- Los discos CD-R/CD-RW no son para audio (página 24).

### No es posible reproducir archivos MP3/WMA.

El disco no es compatible con el formato y la versión de los archivos MP3/WMA (página 24).

### Los archivos MP3/WMA tardan más tiempo en reproducirse que los demás.

- El inicio de la reproducción de los siguientes discos tarda algo más de tiempo.
  - disco grabado con una estructura de árbol complicada.
  - disco grabado en Multi Session.
  - disco al que es posible añadir datos.

### No es posible reproducir un CD de ATRAC.

- El disco no se creó con software autorizado como SonicStage o SonicStage Simple Burner.
- No es posible reproducir pistas que no están incluidas en el grupo.

### Los elementos de pantalla no se desplazan.

- En el caso de discos con muchos caracteres, es posible que éstos no se desplacen.
- “Auto Scroll” está ajustado en “off”.  
→ Establezca “Auto Scroll on” (página 20) o presione (SCRL).

### Se producen saltos de sonido.

- La instalación no es correcta.  
→ Instale la unidad en un ángulo inferior a 45° en una parte firme del automóvil.
- Disco defectuoso o sucio.

---

**Los botones de operación no funcionan.  
El disco no se expulsa.**

Presione el botón RESET (página 6).

---

**Recepción de radio****No es posible recibir las emisoras.****Hay ruidos que obstaculizan el sonido.**

- Conecte un cable de control de antena motorizada (azul) o un cable de fuente de alimentación auxiliar (rojo) al cable de suministro de alimentación del amplificador de antena del automóvil (sólo si el automóvil tiene una antena de FM/AM incorporada en el cristal trasero o lateral).
  - Revise la conexión de la antena del automóvil.
  - La antena automática no se extiende.
    - Revise la conexión del cable de control de la antena motorizada.
  - Revise la frecuencia.
  - Cuando el modo DSO está activado, el sonido se escucha ocasionalmente con ruido.
    - Ajuste el modo DSO en "off" (página 21).
- 

**No es posible utilizar la sintonización programada.**

- Almacene la frecuencia correcta en la memoria.
  - La señal de emisión es demasiado débil.
- 

**No es posible utilizar la sintonización automática.**

- El modo de búsqueda local está ajustado en "on".
    - Establezca "Local off" (página 21).
  - La señal de emisión es demasiado débil.
    - Use la sintonización manual.
- 

**Durante la reproducción de FM, la indicación "ST" parpadea.**

- Sintonice la frecuencia con precisión.
  - La señal de emisión es demasiado débil.
    - Establezca "Mono on" (página 21).
- 

**Un programa de FM emitido en estéreo se escucha en monoaural.**

La unidad se encuentra en el modo de recepción monoaural.

- Establezca "Mono off" (página 21).

---

**Función Bluetooth****El dispositivo de conexión no puede detectar esta unidad.**

- Establezca "Signal" en "ON" (página 14).
  - Establezca "Visibility" en "Show" (página 14).
  - Mientras esta unidad se encuentra conectada al otro dispositivo Bluetooth, no es posible detectarla desde otro dispositivo. Desconecte la conexión actual y busque esta unidad desde otro dispositivo. Es posible volver a conectar el dispositivo desconectado seleccionando a partir de la lista de dispositivos registrados.
- 

**Esta unidad no puede detectar el dispositivo de conexión.**

Revise la configuración Bluetooth del dispositivo de conexión.

---

**No es posible realizar la conexión.**

- Según el tipo de dispositivo, es posible que no se pueda realizar la búsqueda desde esta unidad.
    - Busque esta unidad desde el otro dispositivo.
  - Según el estado del otro dispositivo, es posible que no se pueda realizar la búsqueda desde esta unidad.
    - Busque esta unidad desde el otro dispositivo.
  - Compruebe el proceso de emparejamiento y conexión en el manual del otro dispositivo, etc. y repítalo.
- 

**No aparece el nombre del dispositivo detectado.**

Según el estado del otro dispositivo, es posible que no se pueda obtener el nombre.

---

**No hay tono de llamada.**

- Ajuste el volumen en "Ring Vol" (página 17).
  - Según el dispositivo de conexión, es posible que el tono de llamada no se envíe correctamente.
    - Ajuste "Ringtone" en "Default" (página 19).
- 

**El volumen de la voz de la persona que habla es bajo.**

Ajuste el volumen en "Talk Vol" (página 17).

---

**Se producen ecos o ruidos durante las conversaciones telefónicas.**

- Baje el volumen.
  - "EC/NC Mode" está establecido en "off".
    - Ajuste "EC/NC Mode" en "Mode 1" o "Mode 2" (página 19).
  - Si el ruido del ambiente es alto, sin tomar en cuenta el sonido de la llamada, intente reducir dicho ruido. Ej.: Si hay una ventanilla abierta y el ruido de la calle, etc., es alto, cierre la ventanilla. Si el aire acondicionado está alto, baje el aire acondicionado.
- 

**La calidad de sonido del teléfono es baja.**

La calidad del sonido del teléfono depende de las condiciones de recepción del teléfono celular.

- Mueva su automóvil a un lugar en el que pueda mejorar la señal del teléfono celular si la recepción es de mala calidad.

---

**El volumen del dispositivo de audio conectado es bajo (alto).**

El nivel de volumen cambiará dependiendo del dispositivo de audio.

- Ajuste el volumen del dispositivo de audio conectado o de esta unidad.

---

**No se oye ningún sonido proveniente del dispositivo de audio Bluetooth.**

El dispositivo de audio se encuentra en pausa.

- Cancele la pausa del dispositivo de audio.

---

**Se omite el sonido durante la reproducción de un dispositivo de audio Bluetooth.**

- Reduzca la distancia entre la unidad y el dispositivo de audio Bluetooth.
  - Si el dispositivo de audio Bluetooth está guardado en una caja que interrumpe la señal, retire la caja el dispositivo de audio para utilizarlo.
  - En los alrededores se utilizan varios dispositivos Bluetooth u otros dispositivos que emiten ondas de radio.
    - Apague los otros dispositivos.
    - Reduzca la distancia que lo separa de los otros dispositivos.
-

---

**No es posible controlar el dispositivo de audio Bluetooth conectado.**

Compruebe que el dispositivo de audio Bluetooth conectado sea compatible con AVRCP.

---

**Algunas funciones no funcionan.**

Compruebe que el dispositivo de conexión sea compatible con las funciones en cuestión.

---

**Al recibir una llamada no aparece el nombre de la otra persona.**

- La otra persona no está almacenada en el directorio telefónico.
  - Almacénelo en el directorio telefónico (página 17).
- El teléfono con el que se realiza la llamada no está configurado para enviar el número telefónico.

---

**Se realiza una llamada accidentalmente.**

- El teléfono con el que se conecta está configurado para realizar automáticamente la llamada.
- “Auto Answer” de esta unidad está ajustado en “on” (página 19).

---

**Falló el emparejamiento por falta de tiempo.**

Según el dispositivo de conexión, es posible que el límite de tiempo para el emparejamiento sea corto. Intente completar el emparejamiento dentro del tiempo estableciendo una contraseña de un dígito.

---

**El tono de timbre o la voz de la otra persona se envía desde un altavoz.**

“Speaker Sel” está establecido en “FR-L” o “FR-R”.  
→ Establezca “Speaker Sel” en “Front” (página 19).

---

**Durante la llamada con manos libres, los altavoces del automóvil no emiten ningún sonido.**

Si el sonido de salida viene del teléfono celular, ajuste el teléfono para que el sonido se emita por los altavoces del automóvil.

---

**Mensajes/indicaciones de error**

---

**Función de audio**

---

**Blank Disk**

No hay pistas grabadas en el MD.  
→ Reproduzca un MD que tenga pistas grabadas.

---

**Error**

- El disco está sucio o se insertó al revés.
  - Límpielo o insértelo de forma correcta.
- No es posible reproducir el disco debido a un problema.
  - Inserte otro disco.

---

**Failure** (Se ilumina hasta que se presiona algún botón).

La conexión de los altavoces y amplificadores no es correcta.  
→ Consulte el manual de instalación de este modelo para revisar la conexión.

---

**Load**

El cambiador está cargando el disco.  
→ Espere hasta que finalice.

---

**Local Seek +/-**

El modo de búsqueda local está activado durante la sintonización automática.

---

**NO Disc**

El disco no está insertado en el cambiador de CD/MD.  
→ Inserte discos en el cambiador.

---

**NO Disc Name**

El nombre del disco no está escrito en la pista.

---

**NO Group Name**

El nombre del grupo no está escrito en la pista en el CD de ATRAC.

---

**NO ID3 Tag**

No se grabó la información del indicador ID3 en el archivo MP3.

---

**NO Information**

No se grabó información de texto en el archivo ATRAC3/ATRAC3plus o WMA.

---

**NO Magazine**

El cargador de discos no está insertado en el cambiador de CD.

→ Inserte el cargador en el cambiador.

---

**NO Music**

El disco no es un archivo de música.  
→ Inserte un CD de música en esta unidad o en un cambiador con capacidad para reproducir archivos MP3.

---

**NO Track Name**

El nombre de la pista no está escrito en la pista.

---

**Offset**

Es posible que se haya producido una falla interna.  
→ Revise la conexión. Si el indicador de error permanece en pantalla, póngase en contacto con el distribuidor Sony más cercano.

---

**Push Reset**

La unidad de CD y el cambiador de CD/MD no pueden utilizarse debido a un problema.  
→ Presione el botón RESET (página 6).

---

**Read**

La unidad está leyendo toda la información de pistas y de grupos del disco.  
→ Espere hasta que finalice la lectura y se inicie la reproducción automáticamente. Es posible que demore más de un minuto en función de la estructura del disco.

---

“.....” ○ “.....”

Durante la operación de avance o retroceso rápido, llegó al principio o al final del disco, por lo que no es posible continuar.

---

“.....”

No se puede mostrar el carácter con la unidad.

---

**continúa en la página siguiente**→

## Función Bluetooth

---

### Busy

No se completó el proceso Bluetooth.

→ Interrumpa la recepción de los datos del directorio telefónico.

→ Detenga la operación actual y espere un momento.

---

### Connection Complete

La conexión Bluetooth se ha completado.

---

### Connection Failed

- No es posible realizar la conexión a un dispositivo debido a un problema.
  - No es posible realizar la conexión al dispositivo porque la contraseña es incorrecta.
  - Se ha excedido el tiempo de conexión.
- 

### Disconnected

La señal Bluetooth se encuentra desconectada.

---

### Empty

- No hay datos en “Dialed Calls” (Llamadas realizadas), “Received Calls” (Llamadas recibidas) o “Phonebook” (Directorio telefónico) en el menú CALL
  - No hay datos en el directorio telefónico al almacenar en discado preestablecido.
- 

### Error

No es posible recibir los datos del directorio telefónico debido a un problema.

---

### HF Device is not available

El dispositivo de manos libres no está conectado.

---

### Invalid Code

El código de seguridad de entrada es incorrecto.

---

### Memory Full

- La memoria del directorio telefónico de esta unidad se llenó mientras se recibían los datos del directorio telefónico.
  - La memoria del directorio telefónico de esta unidad está llena.
- 

### Not Available

A pesar de que la fuente está ajustada en Bluetooth AUDIO, no hay ningún dispositivo de audio Bluetooth conectado.

---

### No Devices Found

- No se han encontrado dispositivos conectables luego de la búsqueda.
  - El dispositivo no está registrado en “Handsfree Devices” (Dispositivos de manos libres) ni en “Audio Devices” (Dispositivos de audio).
    - Registre el dispositivo en “Handsfree Devices” o en “Audio Devices”.
- 

### Security Locked

La seguridad está configurada.

---

### Turn ON Bluetooth

La configuración Bluetooth está apagada.

→ Ajuste la configuración Bluetooth en “on”.

---

Si estas soluciones no ayudan a mejorar la situación, póngase en contacto con el distribuidor Sony más cercano.

Si entrega la unidad para su reparación a causa de problemas en la reproducción de CD, lleve el disco que se utilizó cuando se produjo el problema.







## NO Magazine

مجله دیسک در تعویض کننده CD وارد نشده است.  
← مجله را در تعویض کننده وارد نمایید.

## NO Music

دیسک فایل موسیقی نیست.  
← یک CD موسیقی را به این دستگاه یا تعویض کننده قابل پخش MP3 وارد کنید.

## NO Track Name

نام تراک در تراک نوشته نشده است.

## Offset

ممکن است سوء عملکرد داخلی وجود داشته باشد.  
← اتصال را بازبینی کنید. اگر نشانگر خطا بر روی صفحه نمایش روشن باقی می ماند، با نزدیکترین فروشنده سونی Sony خود مشورت نمایید.

## Push Reset

دستگاه CD و تعویض کننده CD/MD را نمی توان بدلیل مشکلی بکار گرفت.  
← دکمه RESET را فشار دهید (صفحه ۶).

## Read

دستگاه در حال خواندن تمام اطلاعات تراک و گروه بر روی دیسک می باشد.  
← منتظر بمانید تا خواندن کامل شود و پخش بطور خودکار شروع شود. بسته به ساختار دیسک، ممکن است بیشتر از یک دقیقه طول بکشد.

".....!" ".....!" ".....!" ".....!" ".....!"  
در حین به عقب یا سریع به جلو، شما به ابتدا یا انتهای دیسک رسیده اید و نمی توانید بیش از این پیش بروید.

".....!" ".....!" ".....!" ".....!" ".....!"  
کارا کتر را نمی توان با دستگاه نمایش داد.

## عملکرد Bluetooth

### Busy

فرایند Bluetooth کامل نشده است.  
← دریافت اطلاعات دفترچه تلفن را قطع کنید.  
← عملیات فعلی را متوقف کنید و برای لحظه ای منتظر بمانید.

### Connection Complete

اتصال Bluetooth کامل شده است.

### Connection Failed

- نمی تواند بدلیل مشکلی به دستگاه وصل شود.
- نمی تواند به دستگاه وصل شود زیرا رمز عبور ورودی ناصحیح است.
- از محدودیت زمانی برای اتصال فراتر رفته است.

### Disconnected

سیگنال Bluetooth قطع شده است.

### Empty

- هیچ اطلاعاتی در "Dialed Calls"، "Received Calls" یا "Phonebook" در منوی CALL وجود ندارد.
- هیچ اطلاعاتی در دفترچه تلفن هنگام ذخیره کردن به شماره پیش تنظیم شده وجود ندارد.

## Error

اطلاعات دفترچه تلفن بدلیل مشکلی قابل دریافت نیست.

### HF Device is not available

دستگاه هندزفری وصل نشده است.

### Invalid Code

رمز ایمنی ورودی ناصحیح است.

### Memory Full

- حافظه دفترچه تلفن این دستگاه در حالیکه اطلاعات دفترچه تلفن دریافت می شود پر می شود.
- حافظه دفترچه تلفن این دستگاه پر است.

### Not Available

Bluetooth AUDIO به عنوان منبع انتخاب شده است، اما دستگاه صوتی Bluetooth وصل نشده است.

### No Devices Found

- هیچ دستگاه قابل اتصالی بعد از جستجو یافت نشده است.
- دستگاه در "Handsfree Devices" یا "Audio Devices" ثبت نشده است.
- ← دستگاه را در "Handsfree Devices" یا "Audio Devices" ثبت کنید.

### Security Locked

ایمنی تنظیم شده است.

### Turn ON Bluetooth

تنظیم Bluetooth خاموش است.  
← تنظیم Bluetooth را به روشن تنظیم کنید.

اگر این راه حل ها به حل مشکل کمکی نمی کند، با نزدیکترین فروشنده سونی Sony خود تماس بگیرید. اگر شما دستگاه را به دلیل مشکل پخش CD برای تعمیر می برید، دیسکی که در زمان بروز مشکل استفاده شده است را نیز همراه داشته باشید.



## نام دستگاه شناسایی شده ظاهر نمی شود.

بسته به وضعیت دستگاه دیگر، ممکن است کسب نام ممکن نباشد.

## بدون آهنگ زنگ

- صدا را در "Ring Vol" تنظیم کنید (صفحه ۱۶).
- بسته به دستگاه وصل شده، ممکن است آهنگ زنگ بدسترسنی ارسال نشود.
- ← "Ringtone" را به "Default" تنظیم کنید (صفحه ۱۷).

## صدای طرف مقابل کم است.

صدا را در "Talk Vol" تنظیم کنید (صفحه ۱۶).

## انعکاس و پارازیت در مکالمات تلفنی به وجود می آید.

- صدا را کم کنید.
- "EC/NC Mode" بر روی "off" تنظیم می شود.
- ← "EC/NC Mode" را به "Mode 1" یا "Mode 2" تنظیم کنید (صفحه ۱۸).
- اگر پارازیت محیط به غیر از صدای تماس تلفنی بلند است، سعی کنید این پارازیت را کاهش دهید.
- برای مثال: اگر یک پنجره باز است و صدای خیابان، و غیره بلند است، پنجره را ببندید. اگر صدای دستگاه تهویه مطبوع بلند است، دستگاه تهویه مطبوع را کم کنید.

## کیفیت صدای تلفن ضعیف است.

کیفیت صدای تلفن به شرایط دریافت تلفن همراه بستگی دارد.  
← اتومبیل خود را به محلی ببرید که بتوانید سیگنال تلفن همراه خود را در صورتی که ضعیف است تقویت کنید.

## صدای سخنگو صوتی وصل شده کم (زیاد) است.

سطح صدا بسته به دستگاه صوتی متفاوت خواهد بود.  
← صدای دستگاه صوتی وصل شده یا این دستگاه را تنظیم کنید.

## هیچ صدایی از دستگاه صوتی Bluetooth شنیده نمی شود.

دستگاه صوتی مکث شده است.

← مکث دستگاه صوتی را لغو کنید.

## صدا در حین پخش یک دستگاه صوتی Bluetooth رد می شود.

• فاصله میان دستگاه و دستگاه صوتی Bluetooth را کاهش دهید.

- اگر دستگاه صوتی Bluetooth در جعبه ای قرار دارد که سیگنال را مختل می کند، دستگاه صوتی را جین استفاده از جعبه خارج کنید.
- چندین دستگاه Bluetooth یا دستگاههای دیگر که امواج رادیویی ساطع می کنند در نزدیکی مورد استفاده قرار می گیرند.
- دستگاههای دیگر را خاموش کنید.
- ← فاصله از دستگاههای دیگر را کاهش دهید.

## دستگاه صوتی Bluetooth را نمی توان کنترل کرد.

بازبینی کنید که دستگاه صوتی Bluetooth از AVRCP پشتیبانی می کند.

## بعضی عملکردها کار نمی کنند.

بازبینی کنید که دستگاه وصل شده عملکردهای مورد سوال را پشتیبانی می کند.

## هنگام دریافت تماس، نام طرف مقابل ظاهر نمی شود.

- طرف مقابل در دفترچه تلفن ذخیره نشده است.
- ← در دفترچه تلفن ذخیره کنید (صفحه ۱۶).
- تلفن همراه برای ارسال شماره تلفن تنظیم نشده است.

## یک تماس ناخواسته برقرار می شود.

- تلفن همراه برای برقراری تماس خودکار تنظیم شده است.
- "Auto Answer" این دستگاه بر روی "on" قرار دارد (صفحه ۱۷).

## همخوانی با گذشت زیاد وقت انجام نشد.

بسته به دستگاه وصل شده، ممکن است محدودیت زمانی برای همخوانی کوتاه باشد. سعی کنید با تنظیم یک رمز عبور تک رقیمی همخوانی را در محدوده زمانی کامل کنید.

## آهنگ زنگ یا صدای طرف مقابل تنها از یک بلندگو خارج می شود.

"Speaker Sel" بر روی "FR-L" یا "FR-R" قرار دارد.  
← "Speaker Sel" را به "Front" تنظیم کنید (صفحه ۱۸).

## هیچ صدایی از بلندگوهای اتومبیل در حین تماس هندزفری خارج نمی شود.

اگر صدا از تلفن همراه خارج می شود، تلفن همراه را برای خارج سازی صدا از بلندگوهای اتومبیل تنظیم کنید.

## نمایش ها / پیغام های خطا

### عملکرد صوتی

#### Blank Disc

تراک ها بر روی MD ضبط نشده اند.  
← یک MD را با تراک های ضبط شده پخش کنید.

#### Error

- دیسک کثیف است یا سر و ته وارد شده است.
- دیسک را تمیز کنید یا بطور صحیح وارد کنید.
- امکان پخش دیسک بدلیل مشکلی وجود ندارد.
- ← دیسک دیگری را وارد کنید.

**Failure** (تا زمانی که یک دکمه فشار داده شود روشن باقی می ماند.)

اتصال بلندگوها یا تقویت کننده ها ناصحیح است.  
← دفترچه راهنمای اتصال این مدل را برای بازبینی اتصال ملاحظه نمایید.

#### Load

تعویض کننده در حال بارگذاری دیسک است.  
← منتظر بمانید تا بارگذاری کامل شود.

#### Local Seek +/-

حالت جستجوی محلی در حین موج یابی خودکار روشن است.

#### NO Disc

دیسک در تعویض کننده CD/MD قرار داده نشده است.  
← دیسک ها را در تعویض کننده قرار دهید.

#### NO Disc Name

نام دیسک در تراک نوشته نشده است.

#### NO Group Name

نام گروه در تراک روی ATRAC CD نوشته نشده است.

#### NO ID3 Tag

اطلاعات برجسب ID3 در فایل MP3 نوشته نشده است.

#### NO Information

اطلاعات متن در فایل ATRAC3/ATRAC3plus یا WMA نوشته نشده است.

**صفحه نمایش از پنجره صفحه نمایش محو می شود / در آن ظاهر نمی شود.**

- تار کننده بر روی "Dimmer on" تنظیم شده است (صفحه ۱۹).
- اگر شما (OFF) را فشار داده و نگاه دارید صفحه نمایش محو می شود.
- ← (OFF) بر روی دستگاه را فشار داده و نگاه دارید تا صفحه نمایش ظاهر شود.
- اتصال دهنده ها کثیف هستند (صفحه ۲۴).

### DSO عمل نمی کند.

بسته به نوع داخل اتومبیل یا نوع موسیقی، DSO ممکن است از جلوه مورد دلخواه برخوردار نباشد.

**هیچ یک از آیتم های نمایش، نمایش داده نمی شوند.**

- ← "Info All" را تنظیم کنید (صفحه ۱۹).

### پخش CD/MD

**دیسک را نمی توان بارگذاری کرد.**

- یک دیسک دیگر از قبل بارگذاری شده است.
- دیسک با اجبار سر و ته یا در جهت اشتباه وارد شده است.

**دیسک پخش نمی شود.**

- دیسک معیوب یا کثیف.
- CD-R/CD-RW ها برای استفاده صوتی نیستند (صفحه ۲۲).

**فایل های MP3/WMA نمی توانند پخش شوند.**

دیسک با فرمت و نسخه MP3/WMA ناسازگار است (صفحه ۲۲).

**پخش فایل های MP3/WMA بیشتر از فایل های دیگر طول می کشد.**

- دیسک های زیر مدت زمان بیشتری طول می کشند تا پخش آن ها شروع شود.
- یک دیسک ضبط شده با یک ساختار درخت پیچیده.
- Multi Session یک دیسک ضبط شده بصورت چند جلسه ای
- یک دیسک که داده ها می توانند به آن اضافه شوند.

**CD ATRAC نمی تواند پخش شود.**

- دیسک با نرم افزار مجاز، مانند SonicStage یا SonicStage Simple Burner ایجاد نشده است.
- تراک هایی که در گروه گنجانده نشده اند نمی توانند پخش شوند.

**آیتم های نمایش را نمی توان مرور کرد.**

- برای دیسک ها با تعداد بسیار زیادی کاراکتر، آن ها ممکن است مرور نشوند.
- "Auto Scroll" بر روی "off" تنظیم شده است.
- ← "Auto Scroll on" (صفحه ۱۹) را تنظیم کنید یا (SCRL) را فشار دهید.

**صدا رد می شود.**

- نصب صحیح نمی باشد.
- ← دستگاه را در یک زاویه ۴۵ درجه در یک قسمت محکم از اتومبیل نصب کنید.
- دیسک معیوب یا کثیف.

**دکمه های بکارگیری کار نمی کنند.**

**دیسک خارج نخواهد شد.**

- دکمه RESET را فشار دهید (صفحه ۶).

### دریافت رادیو

**ایستگاه ها را نمی توان دریافت کرد.**

**صدا توسط پارازیت ها مختل می شود.**

- یک سیم کنترل آنتن برقی (آبی) یا سیم منبع برق جانبی (قرمز) را به سیم منبع برق یک تقویت کننده آنتن اتومبیل وصل کنید (تنها هنگامی که اتومبیل شما دارای آنتن AM/FM داخلی در تیشه عقب/کناری می باشد).
- اتصال آنتن اتومبیل را بازبینی کنید.
- آنتن خودکار بالا نخواهد رفت.
- ← اتصال سیم کنترل آنتن برقی را بازبینی کنید.
- فرکانس را بازبینی کنید.
- هنگامی که حالت DSO روشن است، صدا گاهی اوقات با پارازیت دچار اختلال می شود.
- ← حالت DSO را بر روی "off" قرار دهید (صفحه ۱۹).

**موج یابی از پیش تنظیم شده ممکن نیست.**

- فرکانس صحیح در حافظه را ذخیره کنید.
- سیگنال پخش بسیار ضعیف است.

**موج یابی خود کار ممکن نیست.**

- حالت جستجوی محلی بر روی "on" قرار دارد.
- ← بر روی "Local off" تنظیم کنید (صفحه ۱۹).
- سیگنال پخش بسیار ضعیف است.
- ← موج یابی دستی را انجام دهید.

**در حین دریافت FM، نشانگر "ST" چشمک می زند.**

- فرکانس را بطور صحیح موج یابی کنید.
- سیگنال پخش بسیار ضعیف است.
- ← بر روی "Mono on" تنظیم کنید (صفحه ۱۹).

**یک پخش برنامه FM در استریو بصورت مونورال شنیده می شود.**

- دستگاه در حالت دریافت مونورال قرار دارد.
- ← بر روی "Mono off" تنظیم کنید (صفحه ۱۹).

### عملکرد Bluetooth

**دستگاه وصل شده نمی تواند این دستگاه را شناسایی کند.**

- "Signal" را به "ON" تنظیم کنید (صفحه ۱۴).
- "Visibility" را به "Show" تنظیم کنید (صفحه ۱۴).
- هنگام اتصال به دستگاه Bluetooth دیگر، این دستگاه نمی تواند از دستگاه دیگر شناسایی شود. نصب فعلی را قطع کنید و از دستگاه دیگر این دستگاه را جستجو کنید. دستگاه قطع شده را می توان با انتخاب از لیست دستگاههای ثبت شده دوباره وصل کرد.

**این دستگاه نمی تواند دستگاه وصل شده را شناسایی کند.**

تنظیم Bluetooth دستگاه وصل شده را بازبینی کنید.

**امکان اتصال وجود ندارد.**

- بسته به دستگاه دیگر، ممکن است جستجو از این دستگاه ممکن نباشد.
- ← این دستگاه را از دستگاههای دیگر جستجو کنید.
- بسته به وضعیت دستگاه دیگر، ممکن است جستجو از این دستگاه ممکن نباشد.
- ← این دستگاه را از دستگاههای دیگر جستجو کنید.
- روش های همخوانی و اتصال را در دفترچه راهنمای دستگاه دیگر، و غیره بازبینی نمایید، و عملیات را دوباره انجام دهید.

ترمینال خروجی های صوتی (جلو/عقب)  
ترمینال خروجی ووفر فرعی (مونو)  
ترمینال کنترل تقویت آنتن برقی  
ترمینال کنترل تقویت کننده نیرو

ورودی ها:

ترمینال کنترل ATT تلفن

ترمینال کنترل روشنایی

ترمینال ورودی کنترل BUS

ترمینال ورودی صدای AUX IN/BUS

ترمینال ورودی کنترل کننده از راه دور

ترمینال ورودی آنتن

کنترل های تون:

پایین: ۱۰± دسی بل در ۶۰ هرتز یا ۱۰۰ هرتز (XPLOD)

متوسط: ۱± دسی بل در ۵۰۰ هرتز یا ۱ کیلوهرتز (XPLOD)

بالا: ۱۰± دسی بل در ۱۰ کیلوهرتز یا ۱۲/۵ کیلوهرتز (XPLOD)

برق مورد نیاز: باتری اتومبیل برق مستقیم ۱۲ ولت

(منفی زمین)

ابعاد: تقریباً ۱۷۸ × ۵۰ × ۱۸۳ میلیمتر (عرض/ارتفاع/عمق)

ابعاد نصب: تقریباً ۱۸۲ × ۵۳ × ۱۶۲ میلیمتر (عرض/ارتفاع/عمق)

جرم: تقریباً ۱/۲ کیلوگرم

لوازم جانبی ضمیمه شده:

دستگاه کنترل از راه دور کارت: RM-X303

قطعات برای نصب و اتصالات (۱ مجموعه)

لوازم جانبی/تجهیزات اختیاری:

فرمان دهنده گردان: RM-X4S

کابل BUS (ضمیمه شده با یک سیم پین RCA):

RC-61 (۱ متر)، RC-62 (۲ متر)

تعویض کننده CD (۱۰ دیسک): CDX-656X, CDX-757MX

انتخابگر AUX-IN: XA-300

آداپتور اینترفیس برای iPod: XA-120IP

فروشنده شما ممکن است بعضی از لوازم جانبی ذکر شده در بالا را خرید و فروش نکند. لطفاً برای جزئیات دقیق از فروشنده خود پرس و جو کنید.

امتیازنامه های ایالات متحده و سایر کشورها تحت مجوز از آزمایشگاه های دالبی Dolby Laboratories.

تکنولوژی رمزگذاری صوتی MPEG Layer-3 و امتیازنامه های تحت مجوز از Thomson و Fraunhofer IIS.

نکته

این دستگاه نمی تواند به یک پیش تقویت کننده دیجیتال یا یک آکولایزر که با سیستم Sony BUS سازگار است وصل شود.

طرح و مشخصات بدون اطلاع قبلی در معرض تغییر هستند.



- لچیم بی سرب برای لچیم کردن استفاده شده است.
- بازدارنده های شعله هالوژن دار در بعضی از مدارهای سیم کشی چاپ شده استفاده نشده اند.
- بازدارنده های شعله هالوژن دار در کابینت ها استفاده نشده اند.
- برای بالشتک های بسته بندی از کاغذ استفاده شده است.

## عیب یابی

فهرست زیر به شما کمک خواهد کرد تا بعضی از مشکلاتی که ممکن است شما با دستگاه خود پیدا کنید را حل کنید. پیش از خواندن فهرست زیر، اتصال و روند های عملیاتی را بازبینی کنید.

اگر مشکل حل نشد، از سایت پشتیبانی زیر دیدن کنید.

### سایت پشتیبانی

در صورت داشتن هر گونه سوال یا به منظور آگاهی از جدیدترین اطلاعات پشتیبانی در مورد این محصول، از وب سایت زیر دیدن کنید:

### خریداران در آمریکای لاتین:

<http://esupport.sony.com/ES/LA/>

### خریداران در آسیا و اقیانوسیه:

<http://www.sony-asia.com/caraudio/>

## موارد عمومی

### برق به دستگاه نمی رسد.

- اتصال را بازبینی کنید. اگر همه چیز مرتب است، فیوز را بازبینی کنید.
- اگر دستگاه خاموش است و صفحه نمایش ظاهر نمی شود، آن نمی تواند با کنترل از راه دور بکار گرفته شود.
- ← دستگاه را روشن کنید.

### آنتن برقی باز نمی شود.

آنتن برقی دارای ایستگاه تقویت نمی باشد.

### عدم وجود صدا.

- درجه صدا کم است.
- عملکرد ATT فعال می شود، یا عملکرد ATT تلفن (هنگامی که کابل اینترفیس یک اتومبیل به سیم ATT وصل می شود) فعال می شود.
- موقعیت کنترل محو کننده برای سیستم ۲ بلندگو تنظیم نشده است.
- تعویض کننده CD با فرمت دیسک (MP3/WMA/ATRAC CD) ناسازگار است.
- ← با یک تعویض کننده CD سازگار با MP3 سونی Sony، یا با این دستگاه پخش کنید.

### عدم وجود صدای بیپ.

- صدای بیپ لغو شده است (صفحه ۱۸).
- یک تقویت کننده اختیاری نیرو وصل شده است و شما از تقویت کننده داخلی استفاده نمی کنید.

### محتویات حافظه پاک شده است.

- دکمه RESET فشار داده شده است.
- ← دوباره در حافظه ذخیره کنید.
- سیم اتصال برق یا باتری قطع شده است.
- سیم اتصال برق بدرستی وصل نشده است.

### ایستگاه های ذخیره شده و زمان صحیح پاک شده است.

### فیوز منفجر شده است.

هنگامی که سوئیچ چرخانده می شود تولید پارازیت می کند. سیم ها بطور صحیح با اتصال دهنده برق جانبی اتومبیل تطبیق داده نشده اند.

## 1 بدنه محافظ را خارج کنید.

- پانل جلویی را خارج کنید (صفحه ۶).
- هر دو گوشه بدنه محافظ را بگیرید، و سپس آن را بیرون بکشید.

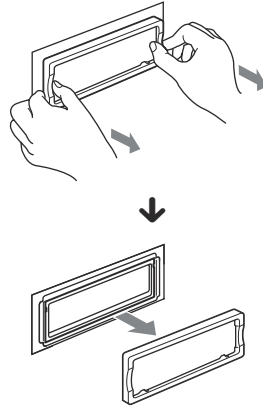

## 2 دستگاه را خارج کنید.

- هر دو کلیدهای آزادسازی را بطور همزمان وارد کنید تا آن ها صدای تیک دهند.

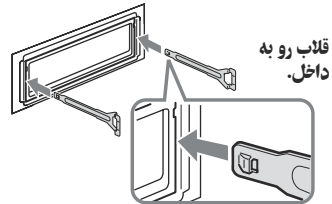

- کلیدهای آزادسازی را بکشید تا دستگاه را جدا کنید.

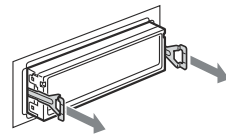

- دستگاه را از پایه به بیرون بلغزانید.

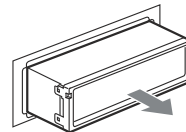

## بخش پخش کننده CD

نسبت سیگنال به پارازیت: ۱۲۰ دسی بل  
پاسخ فرکانس: ۱۰ تا ۲۰۰۰۰ هرتز  
صدا و لرزش: پایین تر از حد قابل اندازه گیری

## بخش موج یاب

### FM

محدوده موج یابی:

۸۷٫۵ تا ۱۰۸٫۰ مگاهرتز (در فواصل ۵۰ کیلو هرتز)  
۸۷٫۵ تا ۱۰۷٫۹ مگاهرتز (در فواصل ۲۰۰ کیلو هرتز)  
فواصل موج یابی FM: قابل تغییر میان ۵۰ کیلو هرتز/۲۰۰ کیلو هرتز  
ترمینال آنتن: اتصال دهنده آنتن خارجی  
فرکانس متوسط: ۱۰/۷ مگاهرتز/۴۵۰ کیلو هرتز  
حساسیت قابل استفاده: ۹ dBf  
حق انتخاب: ۷۵ دسی بل در ۴۰۰ کیلو هرتز  
نسبت سیگنال به پارازیت: ۶۷ دسی بل (استریو)، ۶۹ دسی بل (مونو)  
انحراف هماهنگ در ۱ کیلو هرتز: ۵/۵ درصد (استریو)، ۰/۳ درصد (مونو)  
جدایی: ۳۵ دسی بل در ۱ کیلو هرتز  
پاسخ فرکانس: ۳۰ تا ۱۵۰۰۰ هرتز

### AM

محدوده موج یابی:

۵۳۱ تا ۱۶۰۲ کیلو هرتز (در فواصل ۹ کیلو هرتز)  
۵۳۰ تا ۱۷۱۰ کیلو هرتز (در فواصل ۱۰ کیلو هرتز)  
فواصل موج یابی AM: قابل تغییر میان ۹ کیلو هرتز/۱۰ کیلو هرتز  
ترمینال آنتن: اتصال دهنده آنتن خارجی  
فرکانس متوسط: ۱۰/۷ مگاهرتز/۴۵۰ کیلو هرتز  
حساسیت: ۳۰ dB

## ارتباط بی سیم

سیستم ارتباطی: استاندارد Bluetooth نسخه ۲/۰  
خروجی: برق استاندارد Bluetooth دسته ۲ (حداکثر ۴ دسی بل متر)  
حداکثر محدوده ارتباط: خط دید تقریباً ۱۰ متر\*  
باند فرکانس: باد ۲/۴ گیگاهرتز تا ۲۴۰۰۰ تا ۲۴۸۳۵ گیگاهرتز  
روش تعدیل: FHSS  
پروفیل های Bluetooth سازگار\*۲:

A2DP (پروفیل توزیع صوتی پیشرفته)

AVRCP (پروفیل کنترل از راه دور صوتی تصویری)

HFP (پروفیل هندزفری)

OPP (پروفیل فشار جسم)

\* محدوده واقعی ممکن است بسته به عواملی چون موانع میان دستگاهها، حوزه های مغناطیسی اطراف اجاق مایکرو ویو، الکتروسیسته ساکن، حساسیت دریافت، عملکرد آنتن، سیستم عامل؛ برنامه نرم افزاری، و غیره تفاوت خواهد داشت.  
\* پروفیل های استاندارد Bluetooth هدف از ارتباط Bluetooth میان دستگاهها را نشان می دهند.

## بخش تقویت کننده برق

خروجی ها: خروجی های بلندگو (اتصال دهنده های مهر قطعی)  
امپدانس بلندگو: ۴ تا ۸ اهم  
حداکثر خروجی برق: ۵۲ وات × ۴ (در ۴ اهم)

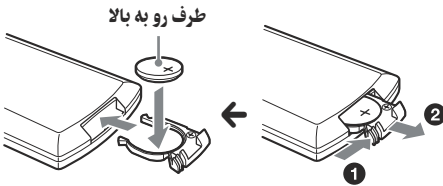

طرف رو به بالا

- این دستگاه و دستگاه Bluetooth را تا حد امکان نزدیک به یکدیگر نصب کنید.

- انتشار مایکرو ویو از یک دستگاه Bluetooth ممکن است بر عملیات دستگاههای برقی پزشکی تاثیر داشته باشد.
- این دستگاه و دستگاههای Bluetooth را در محلهای زیر خاموش کنید، از آنجائیکه ممکن است باعث ایجاد تصادف شود.

- جائیکه گار قابل اشتعال وجود دارد، در یک بیمارستان، ایستگاه قطار، هواپیما، یا پمپ بنزین
- در نزدیکی درهای خودکار یا زنگ هشدار آتش
- دستگاه از قابلیت های ایمنی که با استاندارد Bluetooth مطابق هستند پشتیبانی می کند تا هنگام استفاده از تکنولوژی بی سیم Bluetooth یک ارتباط ایمن ایجاد کند، اما ممکن است بسته به تنظیم ایمنی کافی نباشد.
- هنگام ایجاد ارتباط از طریق تکنولوژی بی سیم Bluetooth مراقب باشید.

- ما در قبال نشت اطلاعات در حین ارتباط Bluetooth مسئولیتی به عهده نمی گیریم.
- اتصال با تمام دستگاههای Bluetooth تضمین نمی شود.
- دستگاه دارای عملکرد Bluetooth باید با استاندارد Bluetooth تعیین شده توسط Bluetooth SIG مطابقت داشته و تایید شده باشد.

- حتی اگر دستگاه وصل شده با استاندارد Bluetooth ذکر شده در بالا مطابقت داشته باشد، ممکن است بعضی از دستگاهها بسته به ویژگیها یا مشخصات فنی دستگاه وصل نشده یا بطور صحیح کار نکنند.
- هنگام صحبت کردن با تلفن با هندزفری، ممکن است بسته به دستگاه یا محیط ارتباط، پارازیت ایجاد شود.
- بسته به دستگاه وصل شده، ممکن است شروع ارتباط مدتی طول بکشد.

## سایر موارد

- استفاده از دستگاه Bluetooth ممکن است بسته به شرایط امواج رادیویی و محل استفاده از تجهیزات، با تلفن های بی سیم کار نکند.
- اگر شما بعد از استفاده از دستگاه Bluetooth احساس ناراحتی می کنید، استفاده از دستگاه Bluetooth را فوراً متوقف کنید. در صورت ادامه مشکل، با نزدیکترین فروشنده سونی Sony مشورت نمایید.

## نگهداری

### جایگزین کردن باتری لیتیومی دستگاه کنترل از راه دور کارت

- در شرایط معمولی، باتری تقریباً ۱ سال عمر می کند. (بسته به شرایط استفاده، عمر کار آن ممکن است کوتاه تر باشد.)
- هنگامی که باتری ضعیف می شود، برد کنترل از راه دور کارت کوتاه تر می شود. باتری را با یک باتری لیتیومی CR2025 جایگزین کنید. استفاده از باتری دیگر ممکن است خطر آتش سوزی یا انفجار در پی داشته باشد.

### نکات در مورد باتری لیتیومی

- باتری لیتیومی را دور از دسترس کودکان نگاه دارید. در صورت بلعیده شدن باتری، بلافاصله با یک پزشک مشورت کنید.
- باتری را با یک پارچه خشک تمیز کنید تا از سالم بودن اتصال مطمئن شوید.
- اطمینان حاصل کنید که هنگام نصب باتری قطب صحیح را رعایت می کنید.
- باتری با ضامن های فلزی را نگاه ندارید، در غیر اینصورت یک اتصال کوتاه ممکن است اتفاق بیفتد.

### هشدار

باتری در صورت استعمال نادرست ممکن است منفجر شود.  
دوباره شارژ نکنید، باز نکنید، یا در آتش دور نیاندازید.

### جایگزینی فیوز

هنگام جایگزین کردن فیوز، اطمینان حاصل کنید که از یک فیوز مطابق با میزان آمپر ذکر شده در فیوز اصلی استفاده کنید. اگر فیوز منفجر شد، اتصال برق را بازبینی کنید و فیوز را جایگزین کنید. اگر فیوز بعد از جایگزینی دوباره منفجر شود، ممکن است یک سوء عملکرد داخلی وجود داشته باشد. در چنین حالتی، با نزدیکترین فروشنده سونی Sony خود مشورت نمایید.

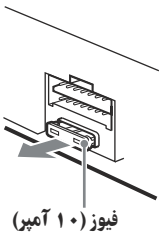

فیوز (۱۰ آمپر)

### تمیز کردن اتصال دهنده ها

در صورتی که اتصال دهنده های میان دستگاه و پانل جلویی تمیز نباشند ممکن است دستگاه بدرستی کار نکند. برای جلوگیری از این امر، پانل جلویی را جدا کنید (صفحه ۶)، و اتصال دهنده ها را با اسفنج نخی خیس شده در الکل تمیز کنید. نیروی بیش از حد وارد نکنید. در غیر اینصورت، ممکن است اتصال دهنده ها صدمه ببینند.

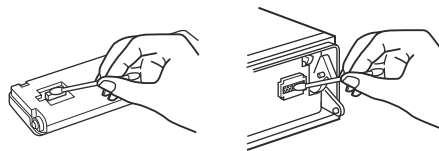

پشت پانل جلویی

دستگاه اصلی

### نکات

- به منظور ایمنی، پیش از تمیز کردن اتصال دهنده ها احتیاط را خاموش کنید، و کلید را از سوئیچ احتیاط خارج کنید.
- هرگز اتصال دهنده ها را مستقیماً با انگشتان خود یا با هرگونه دستگاه فلزی لمس نکنید.

## ترتیب پخش فایل های MP3/WMA

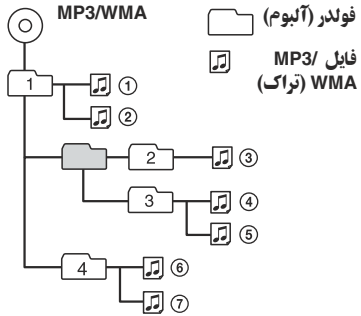

### نکات

- هنگام نامگذاری یک فایل MP3/فایل WMA، اطمینان حاصل کنید که پسوند فایل "mp3"/"wma" را به نام فایل اضافه می کنید.
- در حین پخش یا سریع به جلو/عقب یک فایل MP3/WMA نوع VBR (نرخ بیت متغیر)، مدت زمان پخش سبزی شده ممکن است بطور صحیح نمایش داده نشود.
- هنگامی که دیسک در چند جلسه ای Multi Session ضبط می شود، تنها اولین تراک از فرمت اولین جلسه شناسایی و پخش می شود (هر فرمت دیگری رد می شود). اولویت فرمت CD-DA، MP3/WMA و ATRAC CD است.
- هنگامی که اولین تراک یک CD-DA است، تنها CD-DA اولین جلسه پخش می شود.
- هنگامی که اولین تراک یک CD-DA نیست، یک جلسه ATRAC CD یا MP3/WMA پخش می شود. اگر دیسک هیچ نوع اطلاعاتی از این فرمت ها را دارا نباشد، "NO Music" نمایش داد می شود.

### نکات در مورد MP3

- دیسک را پیش از استفاده از دستگاه حتماً فاینالیز کنید.
- اگر شما یک MP3 نرخ بیت بالا، مانند ۳۲۰ کیلو بیت در ثانیه را پخش کنید، صدا ممکن است قطع شود.

### نکات در مورد WMA

- فایل های ایجاد شده با فشرده سازی کم قابل پخش نیستند.
- فایل های محافظت شده با حق نشر قابل پخش نیستند.

## در مورد ATRAC CD فرمت

### ATRAC3plus فرمت

ATRAC3 که مختصر رمزگذاری صوتی تبدیل قابل انطباق Adaptive Transform Acoustic Coding 3 می باشد تکنولوژی فشرده سازی صدا است. آن داده های CD صوتی را تا تقریباً ۱/۱۰ اندازه اصلی آن فشرده می کند.

ATRAC3plus که یک فرمت گسترش یافته ATRAC3 می باشد داده های CD صوتی را به تقریباً ۱/۲۰ اندازه اصلی آن فشرده می کند. دستگاه هر دو فرمت ATRAC3 و ATRAC3plus را قبول می کند.

## ATRAC CD

ATRAC CD داده های CD صوتی ضبط شده است که با استفاده از نرم افزار مجاز، مانند SonicStage 2.0 یا جدیدتر، یا SonicStage Simple Burner به فرمت ATRAC3 یا ATRAC3plus فشرده می شوند.

### • حداکثر تعداد:

- فولدرها (گروه ها): ۲۵۵

- فایل ها (تراک ها): ۹۹۹

• تراک ها برای یک نام فولدر/فایل و اطلاعات متن نوشته شده با SonicStage نمایش داده می شوند.

برای جزئیات در مورد ATRAC CD، دفترچه را همراهی SonicStage یا SonicStage Simple Burner را ملاحظه نمایید.

### نکته

اطمینان حاصل کنید که ATRAC CD را با استفاده از نرم افزار مجاز، مانند SonicStage 2.0 یا جدیدتر، یا SonicStage Simple Burner 1.0 or 1.1 ایجاد می کنید.

اگر شما هرگونه سوال یا مشکلی در رابطه با دستگاه خود دارید که در این دفترچه ذکر نشده است، با نزدیکترین فروشنده سونی Sony خود مشورت نمایید.

## در مورد عملکرد Bluetooth

### در مورد ارتباط Bluetooth

- تکنولوژی بی سیم Bluetooth در محدوده حدود ۱۰ متری کار می کند.
- حداکثر محدوده ارتباط ممکن است بسته به موانع (افراد، فلز، دیوار، و غیره) یا محیط الکترومغناطیس متفاوت باشد.
- شرایط زیر ممکن است بر حساسیت ارتباط Bluetooth تأثیرگذار باشد.
  - مانعی مانند یک فرد، فلز، یا دیوار میان این دستگاه و دستگاه Bluetooth وجود دارد.
  - یک دستگاه که از فرکانس ۲/۴ گیگاهرتز استفاده می کند، مانند یک دستگاه LAN بی سیم، تلفن بی سیم، یا اجاق مایکرو ویو در نزدیکی دستگاه مورد استفاده قرار گرفته است.

- از آنجائیکه دستگاههای Bluetooth و LAN بی سیم (IEEE802.11b/g) از فرکانس مشابه استفاده می کنند، در صورتی که از ای دستگاه در نزدیکی یک دستگاه LAN بی سیم استفاده شود، ممکن است تداخل مایکرو ویو ایجاد شده و منجر به خرابی سرعت انتقال، پارازیت یا عدم ارتباط شود. در چنین شرایطی، موارد زیر را انجام دهید.
  - از این دستگاه حداقل ۱۰ متر دورتر از دستگاه LAN بی سیم استفاده کنید.
  - اگر این دستگاه در محدوده ۱۰ متری یک دستگاه LAN بی سیم استفاده می شود، دستگاه LAN بی سیم را خاموش کنید.



- قبل از پخش کردن، دیسک ها را با یک پارچه تمیز کننده موجود در بازار تمیز کنید. هر دیسک را از مرکز آن رو به بیرون تمیز کنید. از حلال هایی نظیر بنزین، تیترا، تمیز کننده های موجود در بازار، یا اسپری غیر ساکن مورد استفاده برای دیسک های آنالوگ استفاده نکنید.

### نکات در مورد دیسک های CD-R/CD-RW

- بعضی از دیسک های CD-R/CD-RW (بسته به تجهیزات مورد استفاده برای ضبط آن یا شرایط دیسک) ممکن است بر روی این دستگاه پخش نشوند.
- شما نمی توانید یک CD-R/یک CD-RW که فاینالایز شده است را پخش کنید.

### دیسک های موسیقی خاتمه یافته با تکنولوژی های محافظت حق نشر

این دستگاه برای پخش دیسک هایی که با استاندارد دیسک فشرده (CD) مطابق هستند طراحی شده است. اخیراً، دیسک های موسیقی مختلفی که با تکنولوژی های محافظت حق نشر رمز گذاری شده اند توسط بعضی از شرکت های ضبط به بازار عرضه شده اند. لطفاً آگاه باشید که در میان آن دیسک ها، تعدادی وجود دارند که ممکن است با استاندارد CD مطابق نباشند و ممکن است توسط این محصول پخش نشوند.

### نکته در مورد دیسک های دولبه

یک دیسک دولبه یک دیسک دوطرفه است که محتویات ضبط شده DVD در یک طرف را در کنار محتویات صوتی دیجیتال در طرف دیگر قرار می دهد. البته، از آنجائیکه طرف محتویات صوتی با استاندارد دیسک فشرده (CD) مطابق نیست، پخش بر روی این دستگاه تضمین نمی شود.

### در مورد فایل های MP3/WMA

MP3 که مختصر 3-Audio Layer-1 MPEG می باشد، یک استاندارد فرمت فشرده سازی فایل موسیقی است. آن داده های CD صوتی را تا تقریباً ۱/۱۰ اندازه اصلی آن فشرده می کند. WMA، که مختصر صدای رسانه ویندوز Windows Media Audio است، یک استاندارد فرمت فشرده سازی فایل موسیقی دیگر است. آن داده های CD صوتی را به تقریباً ۱/۲۲\* اندازه اصلی آن فشرده می کند.

\* تنها برای ۶۴ کیلو بیت در ثانیه

- دستگاه با فرمت ISO 9660 سطح ۱/سطح ۲، ژولیت/رومئو در فرمت گسترش یافته، و چند جلسه ای Multi Session سازگار است.
- حداکثر تعداد:
  - فولدرها (آلبوم ها): ۱۵۰ (شامل فولدرهای ریشه و خالی).
  - فایل های MP3/WMA (تراک ها) و فولدرهای موجود در دیسک: ۳۰۰ (اگر نام فولدر/فایل حاوی کاراکترهای بسیاری باشد، این شماره ممکن است کمتر از ۳۰۰ باشد).
  - کاراکترهای قابل نمایش برای نام فولدر/فایل ۲۵ (ژولیت)، ۵۰ (رومئو) می باشد.
- برچسب ID3 نسخه های 1.0، 1.1، 2.2، 2.3 و 2.4 تنها برای MP3 کاربرد دارند. برچسب ID3 قابل نمایش ۳۰ کاراکتر (1.0 و 1.1)، یا ۵۰ کاراکتر (2.2، 2.3 و 2.4) می باشد. برچسب WMA قابل نمایش ۲۵ کاراکتر است.

- اگر اتومبیل شما در زیر نور مستقیم خورشید پارک شده است، پیش از بکارگیری دستگاه اجازه دهید خنک شود.
- هنگامی که دستگاه بکار گرفته می شود آنتن برقی بطور خودکار باز خواهد شد.

### تجمع رطوبت

در یک روز بارانی یا در یک منطقه بسیار نمناک، ممکن است تجمع رطوبت در داخل لنزها و صفحه نمایش دستگاه اتفاق بیافتد. در صورت بروز این پدیده، دستگاه بطور صحیح کار نخواهد کرد. در چنین حالتی، دیسک را خارج کنید و حدود یک ساعت صبر کنید تا رطوبت تبخیر شود.

### برای حفظ کیفیت بالای صدا

مراقب باشید آب میوه یا نوشیدنی های دیگر را بر روی دستگاه یا دیسک ها نریزید.

### نکات در مورد دیسک ها

- برای تمیز نگاه داشتن یک دیسک، سطح آن را لمس نکنید. دیسک را از کناره آن به دست بگیرید.
- دیسک ها را در زمانی که مورد استفاده قرار نمی گیرند در جعبه خود یا جلد دیسک نگاه دارید.
- دیسک ها را در معرض دمای گرم/بالا قرار ندهید. از رها کردن آن ها در یک اتومبیل پارک شده یا یک داشبورد/سینی عقب اجتناب کنید.
- برچسب ها را نجسباید، یا از دیسک ها با جوهر/علامت چسبیده استفاده نکنید. چنین دیسک هایی ممکن است در حین استفاده از چرخش باز بایستند، و باعث سوء عملکرد شوند، یا ممکن است دیسک را خراب کنند.



- از هیچ دیسکی با برچسب ها یا مواد چسبیده استفاده نکنید. ممکن است سوء عملکردهای زیر بر اثر استفاده از چنین دیسک هایی ایجاد شوند:
  - ناتوانی در خارج کردن دیسک (به دلیل کنده شدن یک برچسب با علامت چسبیده و مسدود کردن مکانیزم خروج).
  - ناتوانی در خواندن صحیح دایره های صوتی (برای مثال، رد کردن پخش، یا عدم پخش) به دلیل کم شدن گرمای یک علامت چسبیده یا برچسب که باعث می شود دیسک تاب بردارد.
- دیسک ها با شکل های غیر استاندارد (برای مثال، قلب، مربع، ستاره) نمی توانند در این دستگاه پخش شوند. تلاش برای انجام موارد بالا می تواند باعث صدمه به دستگاه شود. از چنین دیسک هایی استفاده نکنید.
- شما نمی توانید CD ۸ سانتیمتری را پخش کنید.



## تجهیزات صوتی اضافی

شما می توانید دستگاههای قابل حمل سونی Sony اختیاری را به ترمینال BUS AUDIO IN/AUX IN بر روی دستگاه وصل کنید. در صورتی که تعویض کننده با دستگاه دیگر به ترمینال وصل نشده است، دستگاه به شما امکان می دهد به دستگاه قابل حمل بر روی بلندگوهای اتومبیل خود گوش دهید.

### نکته

هنگام وصل کردن یک دستگاه قابل حمل، مطمئن شوید BUS CONTROL IN وصل نشده است. اگر دستگاهی به BUS CONTROL IN وصل شده باشد، "AUX" نمی تواند با SOURCE انتخاب شود.

### اشاره

هنگام اتصال هر دوی دستگاه قابل حمل و تعویض کننده، از انتخابگر AUX-IN استفاده کنید.

## انتخاب تجهیزات اضافی

1 SOURCE را بطور مکرر فشار دهید تا "AUX" ظاهر شود.  
از طریق خود دستگاه قابل حمل بکار گیرید.

## تنظیم سطح صدا

- حتما صدا را پیش از پخش برای هر دستگاه صوتی وصل شده تنظیم کنید.
- 1 صدای دستگاه را کم کنید.
  - 2 SOURCE را بطور مکرر فشار دهید تا "AUX" ظاهر شود.
  - 3 پخش دستگاه صوتی قابل حمل را با سطح صدای متوسط شروع کنید.
  - 4 صدای گوش دادن معمول خود را بر روی دستگاه تنظیم کنید.
  - 5 سطح صدا را با دنبال کردن "تنظیم آیتم های منو — MENU" در صفحه ۱۸ تنظیم کنید. سطح ورودی از ۶- دسی بل تا ۶+ دسی بل قابل تنظیم است.

## محل کنترل ها

دکمه های منطبق بر روی فرمان دهنده گردان همان عملکرد های بر روی این دستگاه را کنترل می کنید.

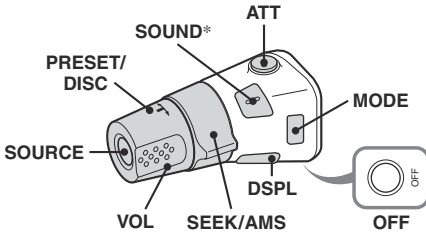

کنترل های دیگر بر روی فرمان دهنده گردان نیازمند یک عملیات متفاوت از دستگاه هستند.

### • کنترل PRESET/DISC

مانند فشار دادن دسته فرمان به بالا/پایین بر روی دستگاه (به داخل فشار دهید و بچرخانید).

### • کنترل VOL (درجه صدا)

مانند چرخاندن دسته فرمان بر روی دستگاه (بچرخانید).

### • کنترل SEEK/AMS

مانند فشار دادن دسته فرمان به چپ/راست بر روی دستگاه (بچرخانید، یا بچرخانید و نگاه دارید).

\* برای این دستگاه موجود نیست.

## تغییر دادن جهت بکارگیری

جهت بکارگیری کنترل ها مانند آنچه در زیر نشان داده شده است در کارخانه تنظیم شده است.

### برای افزایش دادن

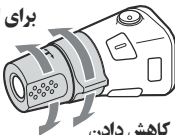

### برای کاهش دادن

اگر شما نیاز دارید فرمان دهنده گردان بر روی کناره سمت راست ستون هدایت را فشار دهید، شما می توانید جهت بکارگیری را برعکس کنید.

1 هنگام فشار دادن کنترل VOL، SOUND را فشار دهید و نگاه دارید.

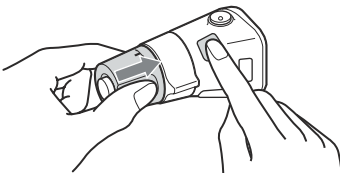

## فرمان دهنده گردان RM-X4S

### وصل کردن برجسب

بسته به نحوه نصب کردن فرمان دهنده گردان برجسب نشانگر را وصل کنید.

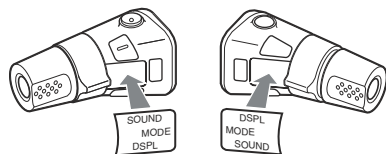



## 5 فرکانسی که می خواهید تنظیم کنید را انتخاب کنید.

فرکانس قابل تنظیم در هر محدوده:

LOW: ۶۰ هرتز یا ۱۰۰ هرتز

MID: ۵۰۰ هرتز یا ۱/۰ کیلو هرتز

HI: ۱۰/۰ کیلو هرتز یا ۱۲/۵ کیلو هرتز

## رد کردن آلبوم ها و دیسک ها

1 در حین پخش، دسته فرمان را به بالا/پایین فشار دهید.

برای رد کردن	به بالا/پایین فشار دهید
آلبوم	و برای لحظه ای نگاه دارید، و سپس آزاد کنید.
آلبوم بطور پیوسته	و ظرف ۲ ثانیه از اولین آزادسازی نگاه دارید.
دیسک ها	بطور مکرر.
دیسک ها	سهس ظرف ۲ ثانیه دوباره فشار دهید و نگاه دارید.

## 6 منحنی اکولایزر را تنظیم کنید.

سطح صدا در فواصل ۱ دسی بل، از ۱۰- دسی بل تا ۱۰+ دسی بل قابل تنظیم است.

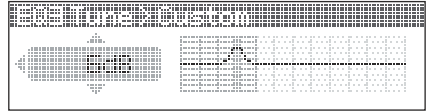

## 7 دسته فرمان را فشار دهید.

مرحله 4 تا 7 را برای تنظیم فرکانس های دیگر تکرار کنید.

برای بازگرداندن منحنی اکولایزر پیش تنظیم کارخانه، "Initialize" ← "Yes" را در مرحله 4 انتخاب کنید.

## پخش تکرار و ترکیبی

1 در حین پخش، ① (REP) یا ② (SHUF) را بطور مکرر فشار دهید تا تنظیم مورد دلخواه ظاهر شود.

انتخاب	برای پخش
Repeat Disc*1	دیسک بطور پیوسته.
Shuffle Changer*1	تراک ها در تعویض کننده به ترتیب تصادفی.
Shuffle All*2	تراک ها در تمام دستگاه ها به ترتیب تصادفی.

### اشاره

انواع دیگر اکولایزر نیز قابل تنظیم هستند.

## استفاده از تجهیزات اختیاری

### تعویض کننده CD/MD

#### انتخاب تعویض کننده

1 (SOURCE) را بطور مکرر فشار دهید تا "CD" یا "MD" ظاهر شود.

2 (MODE) را بطور مکرر فشار دهید تا تعویض کننده مورد دلخواه ظاهر شود.

### اشاره

"Shuffle All" تراک ها را میان دستگاه های CD و تعویض کننده های MD ترکیب نمی کند.

### یافتن محل یک دیسک بر اساس نام — LIST

شما می توانید هنگامی که یک تعویض کننده CD یا قابلیت CD TEXT، با تعویض کننده MD وصل می شود، یک دیسک را از لیست انتخاب کنید. اگر شما یک نام را به یک دیسک تعیین کنید، نام در لیست ظاهر می شود.

1 در حین پخش، دسته فرمان را فشار دهید. شماره دیسک یا نام دیسک ظاهر می شود.

2 دسته فرمان را به بالا/پایین فشار دهید تا دیسک دلخواه ظاهر شود.

3 دسته فرمان را برای پخش دیسک فشار دهید. صفحه نمایش به حالت پخش عادی باز می گردد.

شماره دستگاه، نشانگر MP3\*1  
نشانگر LP2/LP4\*2



شماره دیسک / آلبوم

پخش شروع می شود.

\*1 هنگامی که یک MP3 پخش می شود.  
\*2 هنگامی که یک دیسک MDLP پخش می شود.

## Sound

### EQ3 Preset

برای انتخاب نوع اکولایزر: "Vocal"، "Xplod"، "Gravity"، "Space"، "Cruise"، "Edge" Custom" یا "Off" (●).

### EQ3 Tune

"سفارشی سازی منحنی اکولایزر" در صفحه ۱۹ را ملاحظه نمایید.

### DSO

برای انتخاب حالت DSO: "1"، "2"، "3" یا "off" (●). هر چه شماره بزرگتر باشد، جلوه قوی تر می شود.

### Balance

برای تنظیم توازن میان بلندگوهای راست و چپ: "R10" - "L10" (●) ±0

### Fader

برای تنظیم توازن میان بلندگوهای جلو و عقب: "F10" - "R10" (●) ±0

### Subwoofer

برای تنظیم صدای ووفر فرعی: "+10" - "±0" (●) - "10" ("∞" در پایین ترین تنظیم نمایش داده می شود).

### LPF (فیلتر عبوری پایین)

برای انتخاب فرکانس قطع ووفر فرعی: "off" (●)، "125Hz" یا "78Hz".

### AUX Level

برای تنظیم سطح صدا برای تجهیزات اضافی وصل شده. این تنظیم نیاز به تنظیم سطح صدا میان منابع را رفع می کند (صفحه ۲۱).  
سطح قابل تنظیم: "+6 dB" - "±0 dB" (●) - "6 dB"

\* ۱ هنگامی که دستگاه خاموش است.

\* ۲ در چنین شرایطی، پخش استریو FM ممکن است در حالت دریافت استریو مونورال شود.

### سفارشی سازی منحنی اکولایزر — تون EQ3

"Custom" از EQ3 به شما امکان می دهد تنظیمات اکولایزر خود را انجام دهید.

1 یک منبع را انتخاب کنید، و سپس (MENU) را فشار دهید.

2 "Sound" ← "EQ3 Preset" ← "Custom" را با استفاده از دسته فرمان انتخاب کنید.

3 "EQ3 Tune" را با استفاده از دسته فرمان انتخاب کنید.

4 محدوده فرکانس دلخواه را از میان "LOW"، "MID" و "HI" انتخاب کنید.

## Display

### Image

برای تنظیم تصاویر نمایش مختلف.  
- "SpaceProducer" (●): برای ایجاد الگوهای متحرک روی صفحه در زمان با موسیقی.  
- "off": برای عدم نمایش تصویر.  
- "All": برای عبور مکرر از تصاویر صفحه نمایش در تمام حالت های صفحه نمایش.  
- "SA 1 - 5": برای نمایش تحلیلگر طیف.  
- "Movie 1 - 3": برای نمایش یک فیلم.  
- "Wallpaper 1 - 3": برای نمایش یک عکس زمینه.  
- "SA All"/"Movie All"/"Wallpaper All": برای عبور مکرر میان تصاویر نمایش هر حالت.

### Info (اطلاعات)

برای نمایش دادن آیتم ها (بسته به منبع، و غیره).  
- "All": برای نمایش دادن تمام آیتم ها.  
- "Simple" (●): برای عدم نمایش آیتم ها.  
- "Clear": برای محو شدن خودکار آیتم ها.

### Demo\* (نمایش)

برای تنظیم "on" (●) یا "off".

### Dimmer

برای تغییر روشنایی صفحه نمایش.  
- "Auto" (●): برای تاریک کردن خودکار صفحه نمایش هنگامی که چراغ ها را روشن می کنید.  
- "on": برای تاریک کردن صفحه نمایش.  
- "off": برای غیر فعال کردن تاریک کننده.

### Auto Scroll

برای مرور خودکار آیتم نمایش داده شده طولانی هنگامی که دیسک/آلبوم/گروه/تراک تغییر می کند.  
- "on": برای مرور کردن.  
- "off" (●): برای عدم مرور.

### Receive Mode

#### Local (حالت جستجوی محلی)

- "off" (●): برای موج یابی دریافت عادی.  
- "on": برای تنها موج یابی به ایستگاههای یا سیگنال قوی.

#### Mono (حالت مونورال)

برای تقویت دریافت ضعیف FM، حالت دریافت مونورال را انتخاب کنید.  
- "off" (●): برای شنیدن پخش استریو در استریو.  
- "on": برای شنیدن پخش استریو در مونورال.

### IF

- "Auto" (●): برای محدود کردن خودکار فرکانس دریافت به منظور از بین بردن پارازیت.  
- "Wide" (●)\*: برای همواره شنیدن پخش استریو FM در استریو و با دریافت کامل فرکانس.

BTM (صفحه ۱۲)

1 (MENU) را فشار دهید.

2 دسته فرمان را به بالا/پایین فشار دهید تا آیت‌های منوی دلخواه ظاهر شود، سپس آن را مستقیم فشار دهید.

آیت‌ها به ترتیب زیر تغییر می‌کنند:

Receive Mode ↔ Display ↔ Setup  
Sound ↔

3 دسته فرمان را به بالا/پایین فشار دهید تا آیت‌های تنظیم دلخواه ظاهر شود، سپس آن را مستقیم فشار دهید.

نشانگر دیجیتال به سمت راست (انتخاب تنظیم) حرکت می‌کند.

4 دسته فرمان را به بالا/پایین فشار دهید تا تنظیم را انتخاب کنید، و سپس آن را فشار دهید.

تنظیم کامل می‌شود.

5 (MENU) را فشار دهید.

صفحه نمایش به حالت پخش/دریافت عادی باز می‌گردد.

تذکره

آیت‌های نمایش داده شده بسته به منبع و تنظیم تفاوت خواهند داشت.

اشارات

- شما می‌توانید با فشار دادن دسته فرمان به سطح منوی بعدی بروید.
- در مرحله ۵، دسته فرمان را به چپ فشار دهید تا "EXIT" ظاهر شود، سپس بجای فشار دادن (MENU)، دسته فرمان را فشار دهید.
- شما می‌توانید با فشار دادن مستقیم (SOUND) بر روی دستگاه کنترل از راه دور کارت به منوی تنظیم صدا وارد شوید.

آیت‌های زیر را می‌توان تنظیم کرد (برای جزئیات صفحه مرجع را دنبال کنید):

"•" نشانه تنظیمات پیش فرض است.

Setup

Clock Adjust (صفحه ۶)

Beep

برای تنظیم "on" (●) یا "off".

RM (فرمان دهنده گردان)

برای تغییر دادن جهت بکارگیری کنترل‌های فرمان دهنده گردان - "NORM" (●): برای استفاده از فرمان دهنده گردان

در موقعیت بیش تنظیم کارخانه

- "REV": هنگامی که شما فرمان دهنده گردان را در

سمت راست ستون هدایتگر نصب می‌کنید.

AUX Audio\*1

برای تغییر نمایش منبع AUX به "on" (●) یا "off"

(صفحه ۲۱)

Version\*1

برای نمایش دادن نسخه سفت افزاری دستگاه.

**EC/NC Mode\*** (حالت لغو کننده انعکاس/لغو کننده پارازیت) برای کاهش دادن انعکاس و پارازیت در مکالمات تلفنی. بر روی "Mode 1" (●) بطور عادی تنظیم کنید. اگر کیفیت صدای خروجی نامطلوب است، به "Mode 2" یا "off" تنظیم کنید.

Speaker Sel\* (انتخاب بلندگو)

برای تنظیم بلندگوی جلویی برای خارج کردن آهنگ زنگ، تون شماره گیری و صدای طرف مقابل.

- "FR-L" (●): برای خارج سازی از کانال چپ بلندگوهای جلویی.
- "FR-R": برای خارج سازی از کانال راست بلندگوهای جلویی.
- "Front": برای خارج سازی از هر دو بلندگوهای جلویی.

Security

برای قفل کردن اطلاعات شخصی در منوهای زیر با تنظیم یک کلمه عبور ۴ رقمی (صفحه ۱۵).

"Received Calls"، "Dialed Calls"،

"Receive PB"، "Preset Dial"، "Phonebook"

اگر شما ایمنی را تنظیم کنید، هنگامی که منوهای بالا بکار گرفته می‌شوند، "Security Locked" ظاهر می‌شود. برای باز کردن قفل ایمنی "Unlock" را انتخاب و شماره کلمه عبور را وارد کنید.

\* اگر "Security" تنظیم شده باشد، "Security Locked" ظاهر شده و عملیات ممکن نمی‌باشد.

\* اگر یک کاراکتر که نمی‌تواند در این دستگاه نمایش داده شود، مورد استفاده قرار گیرد، آن بطور صحیح نمایش داده نمی‌شود.

\* بسته به تلفن همراه، ممکن است آهنگ زنگ این دستگاه حتی در صورتی که به "Cellular" تنظیم شده باشد خارج شود.

\* قابل تنظیم در حین تماس.

تذکره

اگر شما "Initialize" را در تنظیم ایمنی انتخاب کنید، تمام داده‌های ذخیره شده حذف می‌شوند ("Received"، "Dialed Calls"، "Calls"، "Phonebook" و "Preset Dial").

حذف ثبت یک دستگاه وصل شده

1 (Bluetooth) را فشار دهید.

منوی عملکرد Bluetooth ظاهر می‌شود.

2 "Connectivity" ← "Handsfree Devices" یا "Audio Devices" را انتخاب کنید.

لیست دستگاه‌های ثبت شده ظاهر می‌شود.

3 دستگاه را برای حذف کردن انتخاب کنید.

4 "Delete" ← "yes" را انتخاب کنید.

برای پاک کردن تمام دستگاه‌ها از لیست انتخاب، "Delete All" در مرحله 4 را انتخاب کنید.

عملکرد اتصال خودکار

اگر احتیاط اتومبیل شما بر روی موقعیت ACC قرار دارد، این دستگاه دوباره بطور خودکار به آخرین دستگاه Bluetooth وصل شده وصل می‌شود.

2 نام را برای تغییر انتخاب کنید.

3 "Edit Name" را انتخاب کنید، سپس یک نام جدید را وارد کنید.

## استفاده از شماره پیش تنظیم شده

### ذخیره کردن شماره از پیش تنظیم شده

شما می توانید یک شماره تلفن در دفترچه تلفن را به شماره پیش تنظیم شده ذخیره کنید.

1 "Preset Dial" را از منوی CALL انتخاب کنید.

2 شماره پیش تنظیم شده (P1 تا P6) را برای ذخیره کردن انتخاب کنید، و سپس "Preset Memory" را انتخاب کنید.

3 نام را برای ذخیره کردن انتخاب کنید.

4 شماره تلفن نام انتخاب شده را انتخاب کنید.

5 هنگامی که "Save?" ظاهر می شود، "yes" را انتخاب کنید.

### تذکره

برای تعویض یک شماره پیش تنظیم شده، ابتدا ثبت فعلی را حذف کنید، و سپس شماره تلفن جدید را ذخیره کنید.

### حذف شماره پیش تنظیم شده

1 "Preset Dial" را از منوی CALL انتخاب کنید.

2 شماره پیش تنظیم شده را برای حذف کردن انتخاب کنید.

3 "Delete" ← "yes" را انتخاب کنید.

## اجرای موسیقی

### گوش دادن به موسیقی از یک دستگاه صوتی

شما می توانید در صورتی که دستگاه صوتی از A2DP (پروفیل توزیع صوتی پیشرفته) تکنولوژی Bluetooth پشتیبانی می کند، به موسیقی از یک دستگاه صوتی گوش دهید.

1 این دستگاه و دستگاه صوتی Bluetooth را وصل کنید (صفحه ۱۵).

"🔊" در حین اتصال ظاهر می شود.

2 صدای این دستگاه را کم کنید.

3 (SOURCE) را بطور مکرر فشار دهید تا "Bluetooth AUDIO" ظاهر شود.

4 دستگاه صوتی را برای شروع پخش بکار گیرید.

5 صدای این دستگاه را تنظیم کنید.

### راه اندازی یک دستگاه صوتی با این دستگاه

شما می توانید در صورتی که دستگاه صوتی از AVRCP (پروفیل کنترل از راه دور صوتی تصویری) تکنولوژی Bluetooth پشتیبانی می کند، عملیات های زیر را با این دستگاه انجام دهید. (عملیات بسته به دستگاه صوتی متفاوت است.)

## برای این کار را انجام دهید

رد کرد تراک ها دسته فرمان را به چپ/راست فشار دهید.

به عقب/سرع به جلو دسته فرمان را به چپ/راست فشار بردن یک تراک داده و نگاه دارید.

مکث کردن (6) (PAUSE) را فشار دهید\*.

\* بسته به دستگاه، ممکن است لازم باشد دو بار فشار داده شود.

عملیات ها به غیر از موارد بالا باید بر روی دستگاه صوتی انجام شوند.

### تذکرات

• در حین پخش دستگاه صوتی، شماره تراک، زمان پخش سپری شده و حالت پخش نمایش داده نمی شوند.

• حتی اگر منبع در این دستگاه تغییر کند، پخش دستگاه صوتی متوقف نمی شود.

### اشاره

شما می توانید یک تلفن همراه که از A2DP (پروفیل توزیع صوتی پیشرفته) پشتیبانی می کند را به عنوان یک دستگاه صوتی وصل کرده و به موسیقی گوش دهید.

## سایر تنظیمات

### تنظیم یک دستگاه هندزفری

شما می توانید هنگامی که یک تلفن همراه سازگار با عملکرد Bluetooth به عنوان دستگاه هندزفری وصل شده است، عملکردهای مختلفی را تنظیم کنید.

1 (Bluetooth) را فشار دهید.

منوی عملکرد Bluetooth ظاهر می شود.

2 "Phone Settings" را انتخاب کنید.

3 منوی دلخواه را انتخاب کنید.

4 تنظیم را انتخاب کنید.

5 (Bluetooth) را فشار دهید.

### منوی تنظیمات تلفن

"●" نشانه تنظیمات پیش فرض است.

Receive PB\*1\*2 (دریافت دفترچه تلفن)

برای دریافت و ذخیره کردن اطلاعات دفترچه تلفن از یک تلفن همراه (صفحه ۱۶).

### Auto Answer

– "on": برای برقراری خودکار تماس در صورت دریافت. زمان

را برای برقراری تماس تنظیم کنید: "1 sec" تا "60 sec"

– "off" (●): برای عدم برقراری تماس تا اینکه

(CALL)، (MENU) یا (Bluetooth) فشار داده شود.

### Ringtone

برای تغییر دادن آهنگ زنگ.

– "Cellular\*3" (●): برای خارج کردن آهنگ زنگ

تنظیم شده با تلفن همراه.

– "Default": برای خارج کردن آهنگ زنگ این دستگاه.

به صفحه بعد بروید ←

## اشارات

**تکنه**  
حتی اگر تماس پایان گیرد، اتصال Bluetooth لغو می شود.

- شماره پیش تنظیم به شما امکان می دهد با فشار دادن دکمه شماره دوبار پس از فشار دادن (CALL) تماس بگیرید.
- با منوهای "Received Calls"، "Dialed Calls" و "Preset Dial"، شما می توانید با فشار دادن (CALL) در حالیکه شماره تلفن نمایش داده می شود تماس بگیرید.

## استفاده از دفترچه تلفن

### دریافت اطلاعات دفترچه تلفن از یک تلفن همراه

- 1 "Phone Settings" را از منوی عملکرد Bluetooth انتخاب کنید.
- 2 "Receive PB" را انتخاب کنید.  
"Waiting..." ظاهر می شود.
- 3 اطلاعات دفترچه تلفن را با بکارگیری تلفن همراه ارسال کنید.  
"Data Receiving..." در حین دریافت اطلاعات دفترچه تلفن ظاهر می شود.  
"Complete" هنگامی که دریافت کامل می شود ظاهر می شود.

### تکات

- پیش از دریافت اطلاعات دفترچه تلفن، تلفن همراه یا دستگاه صوتی را قطع کنید.
- برای لغو ارسال اطلاعات دفترچه تلفن، تلفن همراه را بکار بگیرید. ارسال را نمی توان از این دستگاه لغو کرد.
- بسته به فرمت/کاراکترهای مورد استفاده برای دفترچه تلفن ضبط شده در تلفن همراه، ممکن است بطور صحیح در این دستگاه نمایش داده نشود.

### ذخیره کردن شماره ها از "Dialed Calls" یا "Received Calls"

- 1 "Dialed Calls" یا "Received Calls" را از منوی CALL انتخاب کنید.
- 2 شماره تلفن را برای ذخیره کردن انتخاب کنید، و سپس "Save" را انتخاب کنید.  
صفحه نمایش "Contact Name" ظاهر می شود.
- 3 یک نام را وارد کنید.  
تا ۲۰ کاراکتر را می توان وارد کرد.
- 4 "Save?" ← "yes" را انتخاب کنید.

### تکنه

تا ۵ کاراکتر را می توان در دفترچه تلفن ذخیره کرد. اگر شما بیش از ۵۰ شماره را ثبت کنید، "Memory Full" ظاهر می شود.

### حذف از دفترچه تلفن

- 1 "Phonebook" ← "Contact List" را از منوی CALL انتخاب کنید.
  - 2 نام را برای حذف کردن انتخاب کنید.
  - 3 "Delete Call" ← "yes" را انتخاب کنید.
- برای پاک کردن تمام اطلاعات دفترچه تلفن، "Delete All" در مرحله 1 را انتخاب کنید. بعد از تمیز کردن، تایید کنید که تمام اطلاعات دفترچه تلفن به درستی پاک شده است.

### تغییر یک نام در دفترچه تلفن

- 1 "Phonebook" ← "Contact List" را از منوی CALL انتخاب کنید.

### پیش تنظیم صدای آهنگ زنگ و صدای طرف مقابل

شما می توانید سطح صدای آهنگ زنگ و صدای طرف مقابل را پیش تنظیم کنید.

### تنظیم آهنگ زنگ:

دسته فرمان را در حالیکه تلفن در حل زنگ زدن است بچرخانید.  
"Ring Vol" ظاهر شده و صدای آهنگ زنگ تنظیم می شود.

### تنظیم صدای طرف مقابل:

دسته فرمان را در حین تماس بچرخانید. "Talk Vol" ظاهر شده و صدای آهنگ زنگ تنظیم می شود.

### ارسال آهنگ های DTMF (فرکانس چندگانه آهنگ دوتایی)

شما می توانید آهنگ های DTMF را ارسال کنید.  
برای ارسال آهنگ های DTMF، از دسته فرمان استفاده کنید یا دکمه های شماره مورد نیاز (0 تا 9، \* یا #) بر روی دستگاه کنترل از راه دور کارت را در حین تماس فشار دهید.

### دریافت تماس ها

هنگام دریافت یک تماس، آهنگ زنگ از بلندگوی اتومبیل شما خارج می شود.

برای جزئیات در مورد تنظیمات برای دریافت یک تماس و در حین یک تماس، "تنظیم یک دستگاه هندزفری" در صفحه ۱۷ را ملاحظه نمایید.

### 1 هنگام دریافت یک تماس، (CALL)، (MENU) یا Bluetooth را فشار دهید.

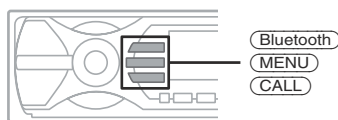

تماس تلفنی برقرار می شود.

### رد کردن یک تماس

(OFF) را فشار دهید.

### اشارات

- اگر شما "Auto Answer" را به روشن تنظیم کنید، تماس تلفنی بطور خودکار در زمان تنظیم شده برقرار می شود (صفحه ۱۷).
- اگر (CALL) در حین یک تماس فشار داده شود، عملکرد هندزفری غیر فعال می شود، و میکروفون و بلندگوی تلفن همراه فعال می شوند. در چنین حالتی، اتصال Bluetooth ممکن است بسته به تلفن همراه قطع شود.

### خاتمه دادن تماس ها

### 1 (OFF) را فشار دهید.

هنگامی که تماس پایان می گیرد، مدت زمان مکالمه برای چند ثانیه ظاهر می شود.

## نکات

- هنگام اتصال به یک دستگاه Bluetooth، این دستگاه از دستگاه دیگر قابل شناسایی نیست. برای اینکه شناسایی انجام شود، اتصال فعلی را قطع کرده و از دستگاه دیگر این دستگاه را جستجو کنید.
- بسته به دستگاه، ممکن است جستجو از این دستگاه ممکن نباشد. در چنین حالتی، از دستگاه وصل شده این دستگاه را جستجو کنید.
- اگر شما این دستگاه و دستگاه وصل شده را بطور همزمان جستجو می کنید، این دستگاه، دستگاه وصل شده را شناسایی نخواهد کرد.
- ممکن است جستجو یا اتصال کمی طول بکشد.
- بسته به دستگاه، صفحه نمایش تایید اتصال پیش از وارد کردن رمز عبور ظاهر می شود.
- محدوده زمانی برای وارد کردن رمز عبور بسته به دستگاه متفاوت است.
- این دستگاه قادر است تا ۶ دستگاه برای دستگاههای هندزفری و صوتی را ثبت کند.
- این دستگاه نمی تواند به یک دستگاه که تنها HSP (پروفیل تنظیم اصلی) را پشتیبانی می کند متصل شود.

## تماس گرفتن

شما می توانید با استفاده از این دستگاه از تلفن همراه وصل شده تماس بگیرید.

### 1 CALL را فشار دهید.

منوی CALL ظاهر می شود.

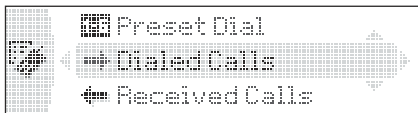

### 2 آیتم ها را به ترتیب زیر انتخاب کنید، سپس دسته فرمان را برای شروع تماس فشار دهید.

## منوی CALL

### \*Dialed Calls

از تاریخچه تماس های گرفته شده انتخاب می کند. (حداکثر اسامی و شماره تلفن های قابل خیره: ۱۰)  
نام و شماره تلفن برای تماس گرفتن ← "Call"  
"Delete" را برای حذف نام و شماره تلفن؛ و "Delete All" را برای پاک کردن تاریخچه انتخاب کنید.

### \*Received Calls

از تاریخچه تماس های دریافت شده انتخاب می کند. (حداکثر اسامی و شماره تلفن های قابل ذخیره: ۱۰)  
نام و شماره تلفن برای تماس گرفتن ← "Call"  
"Delete" را برای حذف نام و شماره تلفن؛ و "Delete All" را برای پاک کردن تاریخچه انتخاب کنید.

### \*Phonebook

از لیست دفترچه تلفن انتخاب می کند. (حداکثر اسامی و شماره تلفن های قابل ذخیره: ۵۰)

"Contact List" ← نام برای گرفت شماره ← نام و شماره تلفن برای جزئیات در مورد نحوه ذخیره مردن در دفترچه تلفن، "استفاده از دفترچه تلفن" در صفحه ۱۶ و "تنظیم یک دستگاه هندزفری" در صفحه ۱۷ را ملاحظه نمایید.

## Dial

شماره تلفن را با استفاده از دسته فرمان یا دستگاه کنترل از راه دور کارت وارد می کند.  
برای وارد کردن "+"، دکمه 0 بر روی دستگاه کنترل از راه دور کارت را فشار داده و نگاه دارید.

### \*Preset Dial

شماره تلفن ذخیره شده در یک دکمه شماره را انتخاب می کند. شماره پیش تنظیم شده (P1 تا P6) ← "Call"  
برای جزئیات در مورد نحوه ذخیره مردن دکمه های شماره، "استفاده از شماره پیش تنظیم شده" در صفحه ۱۷ را ملاحظه نمایید.

\* اگر شما "Security" (صفحه ۱۸) را تنظیم کنید،

"Security Locked" ظاهر شده و عملیات ممکن نمی شود.

## اتصال به دستگاههای ثبت شده

دستگاهها در صورت همخوانی، ثبت شده و به این دستگاه وصل می شوند. شما می توانید دستگاه ثبت شده را انتخاب و آن را وصل کنید.

### 1 Bluetooth را فشار دهید.

منوی عملکرد Bluetooth ظاهر می شود.

### 2 "Connectivity" ← "Handsfree Devices" یا "Audio Devices" را انتخاب کنید.

لیست دستگاههای ثبت شده ظاهر می شود.

### 3 دستگاه را برای وصل کردن انتخاب کنید.

### 4 "Connect" را انتخاب کنید.

"Connected" ظاهر شده و اتصال کامل می شود.  
"☑" یا "☑" در حین اتصال ظاهر می شود.

## برای توقف اتصال

"Disconnect" ← "yes" در مرحله 4 را انتخاب کنید.

## اشاره

بسته به دستگاه، ممکن است بتوان این دستگاه را از دستگاه انتخاب، و سپس وصل کرد.

## مکالمه هندزفری

بازبینی کنید که این دستگاه و تلفن همراه از قبل وصل شده باشند (صفحه ۱۴، ۱۵).

## نکات

- برای جزئیات در مورد عملیات هنگامی که یک تلفن همراه با عملکرد جریان صوتی Bluetooth وصل شده است، گوش دادن به موسیقی از یک دستگاه صوتی در صفحه ۱۷ را ملاحظه نمایید.
- میکروفون این دستگاه در پشت پانل جلویی واقع شده است (صفحه ۱۰). میکروفون را با نوار، و غیره نپوشانید.
- حتی اگر شما عملکرد ATT را در حین تماس فعال کنید، صدای خارج شده نازک نخواهد شد.

## منوی تنظیمات Bluetooth

"●" نشانه تنظیمات پیش فرض است.

### Signal

برای تغییر دادن سیگنال Bluetooth خروجی این دستگاه به "ON" یا "OFF".

- "ON": برای خارج کردن سیگنال Bluetooth (RF) ۲/۴ گیگا هرتز).

- "OFF" (●): برای خارج نکردن سیگنال Bluetooth (RF) ۲/۴ گیگا هرتز).

هنگامی که به دستگاه Bluetooth وصل می کنید حتماً به "ON" تنظیم کنید.

### Visibility

به منظور ایجاد امکان جستجوی این دستگاه توسط دستگاههای Bluetooth دیگر.

- "Show": برای ایجاد امکان جستجو توسط دستگاه دیگر.  
- "Hide" (●): برای عدم ایجاد امکان جستجو توسط دستگاه دیگر.

حتماً هنگامی که می خواهید از یک دستگاه Bluetooth به جستجوی دستگاه بپردازید، "Show" را انتخاب کنید.

### Device Name

برای تغییر دادن نام این دستگاه که بر روی دستگاه وصل شده نمایش داده می شود، تنظیم پیش فرض: "Xplod" ("Rename" را انتخاب کرده و کاراکترها را وارد کنید. تا ۱۲ کاراکتر را می توان وارد کرد. برای بازگرداندن "Xplod"، "Default" ← "yes" را انتخاب کنید.

### نکته

برای جزئیات در مورد تنظیمات سایر دستگاههای Bluetooth، دفترچه های راهنمای مربوط به آن ها را ملاحظه نمایید.

فرایند جستجوی یک دستگاه قابل اتصال شروع می شود، سپس نام دستگاه (های) شناسایی شده در یک لیست ظاهر می شود. در صورتی که نام دستگاه قابل دریافت نباشد، "Unknown" نمایش داده خواهد شد.

مدت زمان جستجو بسته به تعداد دستگاههای Bluetooth متفاوت است.

### 3 دستگاه را برای اتصال انتخاب کنید.

همخوانی شروع می شود.

### 4 یک رمز عبور وارد نمایید.\*

رمز عبور مشابیه را برای این دستگاه و دستگاه وصل شده با استفاده از دسته فرمان یا دستگاه کنترل از راه دور کارت وارد کنید. رمز عبور می تواند عدد انتخاب شما یا عدد تعیین شده توسط دستگاه وصل شده باشد. برای جزئیات، دفترچه راهنمای دستگاه وصل شده را ملاحظه نمایید.



### 5 دسته فرمان را برای تایید فشار دهید.

"Connected" ظاهر شده و اتصال کامل می شود. "✓" یا "✗" در حین اتصال ظاهر می شود.

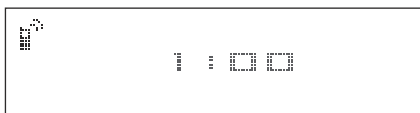

\* رمز عبور ممکن است بسته به دستگاه "PIN code"، "PIN number" یا "Password" و غیره خوانده شود.

### جستجوی این دستگاه از یک دستگاه Bluetooth

بازبینی کنید که "Visibility" در منوی تنظیمات Bluetooth به "Show" تنظیم شده است (صفحه ۱۴).

### 1 دستگاه وصل شده را برای جستجو تنظیم کنید.

### 2 هنگامی که "Allow Connection?" بر روی این دستگاه ظاهر می شود، "yes" را انتخاب کنید.

اتصال برقرار می شود. بسته به دستگاه، صفحه نمایش ورود رمز عبور ظاهر می شود.

### 3 رمز عبور دستگاه وصل شده را وارد نمایید.

### 4 دسته فرمان را برای تایید فشار دهید.

"Connected" ظاهر شده و اتصال کامل می شود. "✓" یا "✗" در حین اتصال ظاهر می شود.

### اشاره

رمز عبور را می توان با دکمه های شماره دستگاه کنترل از راه دور کارت نیز وارد کرد.

### همخوانی و اتصال این دستگاه با یک دستگاه Bluetooth

هنگام اتصال دستگاههای Bluetooth برای نخستین بار، ثبت دو طرفه مورد نیاز است. این "همخوانی" خوانده می شود. این ثبت (همخوانی) تنها برای بار اول مورد نیاز است، از آنجائیکه این دستگاه و سایر دستگاهها بار بعد یکدیگر را بطور خودکار تشخیص می دهند. (بسته به دستگاه، شما ممکن است لازم باشد یک رمز عبور برای هر اتصال وارد کنید.)

### جستجو برای یک دستگاه Bluetooth از این دستگاه

بازبینی کنید که دستگاه Bluetooth دیگر برای ایجاد امکان جستجو (قابلیت شناسایی) از قبل تنظیم شده است.

### 1 (Bluetooth) را فشار دهید.

منوی عملکرد Bluetooth ظاهر می شود.

### 2 "Connectivity" ← "Search" را انتخاب کنید.

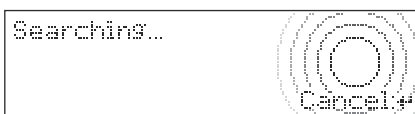

اگر شما فرکانس ایستگاهی که می خواهید گوش دهید را می دانید، دسته فرمان را به چپ/راست فشار دهید تا محل فرکانس تقریبی را بیابید، سپس دسته فرمان را به چپ/راست فشار دهید تا به فرکانس دلخواه تنظیم دقیق کنید (موج یابی دستی).

## عملکرد Bluetooth

### پیش از استفاده از عملکرد Bluetooth

#### عملیات های منو عملکرد Bluetooth

تنظیمات Bluetooth می تواند از منوی عملکرد Bluetooth یا منوی CALL صورت گیرد. عملیات های منو را می توان معمولاً با دسته فرمان انجام داد.

#### 1 Bluetooth یا CALL را فشار دهید.

منوی عملکرد Bluetooth یا منوی CALL ظاهر می شود.

2 دسته فرمان را به بالا/پایین فشار دهید تا تنظیم دلخواه ظاهر شود، سپس آن را به راست فشار دهید. نشانگر دیجیتال به سمت راست (انتخاب تنظیم) حرکت می کند.

3 دسته فرمان را به بالا/پایین فشار دهید تا تنظیم را انتخاب کنید، سپس آن را فشار دهید. تنظیم کامل می شود.

#### 4 Bluetooth یا CALL را فشار دهید.

صفحه نمایش عادی ظاهر می شود.

#### وارد کردن یک کاراکتر

دسته فرمان را به بالا/پایین فشار دهید تا یک کاراکتر را انتخاب کنید، و به چپ/راست فشار دهید تا مکان نما را حرکت دهید. کاراکترهایی که می توانند وارد شوند عبارتند از A تا Z، a تا z، 0 تا 9 و یک فاصله خالی.

#### انجام تنظیمات Bluetooth

پیش از اتصال یک دستگاه Bluetooth، تنظیمات Bluetooth دستگاه را انجام دهید.

#### 1 Bluetooth را فشار دهید.

منوی عملکرد Bluetooth ظاهر می شود.

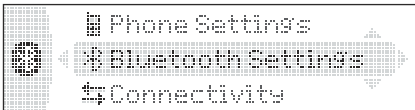

2 "Bluetooth Settings" را انتخاب کنید.

3 منوی دلخواه را انتخاب کنید.

4 تنظیم را انتخاب کنید.

5 Bluetooth را فشار دهید.

#### دریافت یک ایستگاه از طریق یک لیست — LIST

شما می توانید فرکانس را در لیست نشان دهید.

1 باندر را انتخاب کنید، سپس دسته فرمان را فشار دهید. فرکانس ظاهر می شود.



2 دسته فرمان را به بالا/پایین فشار دهید تا ایستگاه دلخواه ظاهر شود.

3 دسته فرمان را برای دریافت ایستگاه فشار دهید. صفحه نمایش به حالت دریافت عادی باز می گردد.



## ذخیره کردن و دریافت ایستگاه ها

برای جزئیات در مورد انتخاب یک تعویض کننده CD/MD، صفحه ۲۰ را ملاحظه نمایید.

## احتیاط

هنگام موج یابی ایستگاه ها در حین رانندگی، از بهترین حافظه موج یابی (BTM) برای جلوگیری از تصادف استفاده کنید.

## آیتم های نمایش

مثال: هنگامی که شما حالت Info (اطلاعات) را به "All" تنظیم می کنید (صفحه ۱۹)

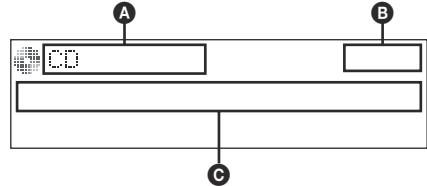

A نشانگر منبع WMA/ATRAC/MP3

B ساعت

C شماره تراک/زمان بخش سپری شده، نام دیسک/هنرمند، نام آلبوم/گروه، نام آلبوم/گروه، نام تراک، اطلاعات متن\*

\* هنگام پخش یک MP3، برجسب ID3 نمایش داده می شود، هنگام پخش ATRAC CD، اطلاعات متن نوشته شده با SonicStage، و غیره نمایش داده می شود، و هنگام پخش WMA، برجسب WMA نمایش داده می شود.

برای تغییر دادن آیتم های نمایش C، DSPL را فشار دهید؛ آیتم های نمایش C را مرور کنید، SCRL را فشار دهید یا "Auto Scroll on" را تنظیم کنید (صفحه ۱۹).

## اشاره

آیتم های نمایش داده شده، بسته به نوع دیسک، فرمت ضبط شده و تنظیمات تفاوت خواهند داشت. برای جزئیات در مورد MP3/ATRAC CD، صفحه ۲۲ را ملاحظه نمایید؛ WMA، صفحه ۲۳ را ملاحظه نمایید.

## پخش تکرار و ترکیبی

1 در حین پخش، ① (REP) یا ② (SHUF) را بطور مکرر فشار دهید تا تنظیم دلخواه ظاهر شود.

انتخاب	برای پخش
تکرار تراک	تراک بطور مکرر.
تکرار آلبوم* <sup>۱</sup>	آلبوم بطور مکرر.
تکرار گروه* <sup>۲</sup>	بطور متوالی گروه بندی کنید.
آلبوم ترکیبی* <sup>۱</sup>	آلبوم به ترتیب تصادفی.
گروه ترکیبی* <sup>۲</sup>	به ترتیب تصادفی گروه بندی کنید.
دیسک ترکیبی	دیسک به ترتیب تصادفی.

\* ۱ هنگامی که یک MP3/WMA پخش می شود.

\* ۲ هنگامی که یک ATRAC CD پخش می شود.

برای بازگشت به حالت پخش عادی، "Repeat off" یا "Shuffle off" را انتخاب کنید.

## ذخیره کردن خودکار — BTM

1 SOURCE را بطور مکرر فشار دهید تا "TUNER" ظاهر شود.

برای تغییر دادن باند، MODE را بطور مکرر فشار دهید. شما می توانید از FM1، FM2، FM3، AM1 یا AM2 انتخاب کنید.

2 MENU را فشار دهید.

3 دسته فرمان را به بالا/پایین فشار دهید تا "Receive Mode" ظاهر شود، سپس آن را مستقیم فشار دهید.

4 دسته فرمان را به بالا/پایین فشار دهید تا "BTM" ظاهر شود.

5 دسته فرمان را فشار دهید.

دستگاه ایستگاه ها را به ترتیب فرکانس بر روی دکمه های شماره ذخیره می کند.

هنگامی که تنظیم ذخیره می شود یک صدای بیپ به گوش می رسد.

## ذخیره کردن دستی

1 هنگام دریافت ایستگاهی که شما می خواهید ذخیره کنید، دکمه شماره ① تا ⑥ را فشار داده و نگاه دارید تا "MEM" ظاهر شود.

نشانگر دکمه شماره در صفحه نمایش ظاهر می شود.

## نکته

اگر شما سعی کنید ایستگاه دیگری را در همان دکمه شماره ذخیره کنید، ایستگاه ذخیره شده قبلی جایگزین خواهد شد.

## دریافت ایستگاه های ذخیره شده

1 باند را انتخاب کنید، سپس یک دکمه شماره ① تا ⑥ را فشار دهید.

## موج یابی خودکار

1 باند را انتخاب کنید، سپس دسته فرمان را به چپ/راست فشار دهید تا ایستگاه را جستجو کنید.

هنگامی که دستگاه یک ایستگاه را دریافت می کند جستجو متوقف می شود. این روند را تکرار کنید تا ایستگاه مورد دلخواه دریافت شود.

## دستگاه کنترل از راه دور کارت RM-X303

### 18 # دکمه ۱۶

\* ۱ هنگامی که یک تعویض کننده MD وصل شده است.  
 \* ۲ هنگامی که یک دستگاه صوتی Bluetooth (که از تکنولوژی AVRCP Bluetooth پشتیبانی می کند) وصل می شود. بسته به دستگاه، بعضی عملیات ها ممکن است موجود نباشند.

#### نکته

اگر دستگاه خاموش می شود و صفحه نمایش محو می شود، آن نمی تواند با دستگاه کنترل از راه دور کارت بکار گرفته شود مگر اینکه (SOURCE) بر روی دستگاه فشار داده شود، یا ابتدا یک دیسک برای فعال کردن دستگاه وارد شود.

#### اشاره

برای جزئیات در مورد نحوه جایگزین کردن باتری، "جایگزین کردن باتری لیتیومی دستگاه کنترل از راه دور کارت" در صفحه ۲۴ را ملاحظه نمایید.

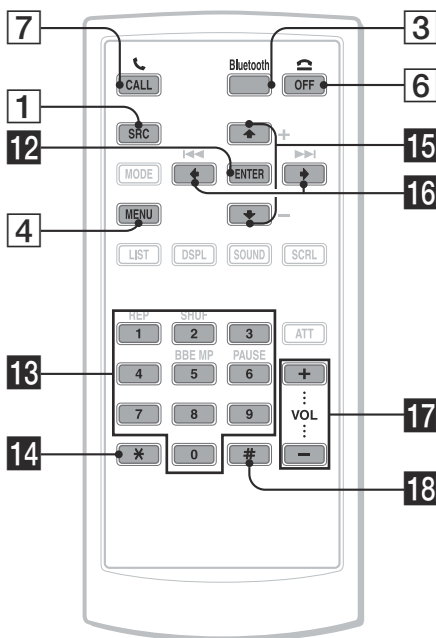

### 11 میکروفون

دکمه های زیر بر روی دستگاه کنترل از راه دور کارت نیز دکمه ها/عملکردهای متفاوتی نسبت به دستگاه دارند.

### 12 دکمه ورود ENTER

برای انجام تنظیمات.

### 13 دکمه های شماره ۱۴، ۱۵، ۱۶

برای وارد کردن شماره ها (شماره تلفن، رمز عبور، و غیره)

دکمه های 1 تا 6 همان عملکردهای دکمه های شماره بر روی دستگاه را دارا می باشند.

### 14 \* دکمه ۱۶

### 15 دکمه های (+)/(-)

مانند فشار دادن دسته فرمان به بالا/پایین.

### 16 دکمه های (←|→) (|←|→)

مانند فشار دادن دسته فرمان به چپ/راست.

### 17 دکمه های +/- (صدا)

برای تنظیم صدا.

## عملکرد Bluetooth

دستگاه اصلی

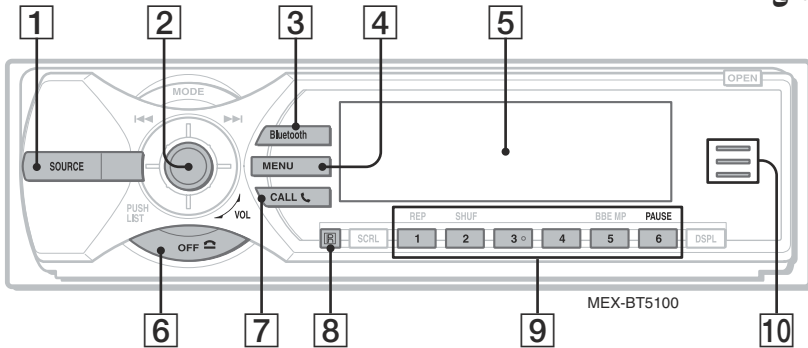

پانل جلویی برداشته شده

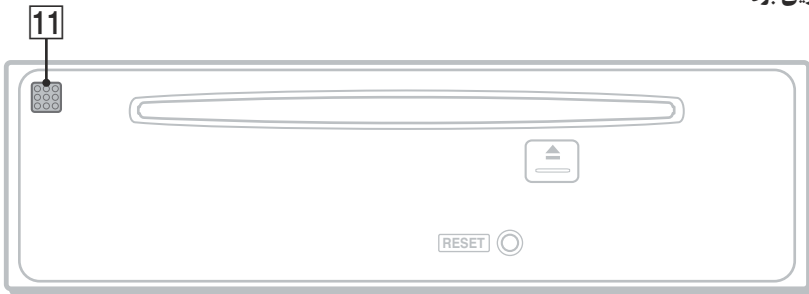

- 4 **دکمه منو MENU** ۱۶  
برای وارد کردن منو؛ یک تماس را دریافت کنید.
- 5 **پنجره نمایش**
- 6 **دکمه خاموش OFF** ۱۶  
برای خاموش کردن؛ منبع را قطع کنید؛ یک تماس را پایان دهید یا رد کنید.
- 7 **دکمه CALL** ۱۶  
برای دسترسی به عملکردهای تلفن؛ یک تماس را دریافت کنید.
- 8 **گیرنده دستگاه کنترل از راه دور کارت**
- 9 **دکمه های شماره**  
برای گرفتن شماره های ذخیره شده.  
دستگاه صوتی Bluetooth\* ۲:  
PAUSE: ⑥  
برای مکث پخش.
- 10 **نشانگر Bluetooth**  
هنگامی که سیگنال Bluetooth وارد/خارج می شود، روشن می شود. هنگامی که سیگنال Bluetooth قطع می شود خاموش می شود.

برای جزئیات به صفحات ذکر شده مراجعه نمایید. دکمه های منطبق بر روی دستگاه کنترل از راه دور کارت همان عملکردهایی که بر روی دستگاه وجود دارند را کنترل می کنند.

### 1 دکمه منبع SOURCE

برای روشن کردن، منبع (رادیو/CD/\*MD/Bluetooth AUDIO (AUX) را تغییر دهید.

### 2 دسته فرمان

بچرخانید تا؛ صدا را تنظیم کنید.  
به بالا/پایین/چپ/راست فشار دهید تا؛ یک آیتم منو را انتخاب کنید.  
فشار دهید تا؛ یک تنظیم را انجام دهید.  
دستگاه صوتی Bluetooth\* ۲:  
به چپ/راست فشار دهید تا؛  
- تراک ها را رد کنید (فشار دهید).  
- یک تراک را به عقب/سریع به جلو ببرید (فشار دهید و نگاه دارید).

### 3 دکمه Bluetooth ۱۳، ۱۴، ۱۵، ۱۶، ۱۷، ۱۸

برای دسترسی به عملکردهای Bluetooth؛ یک تماس را دریافت کنید.

## دستگاه کنترل از راه دور کارت RM-X303

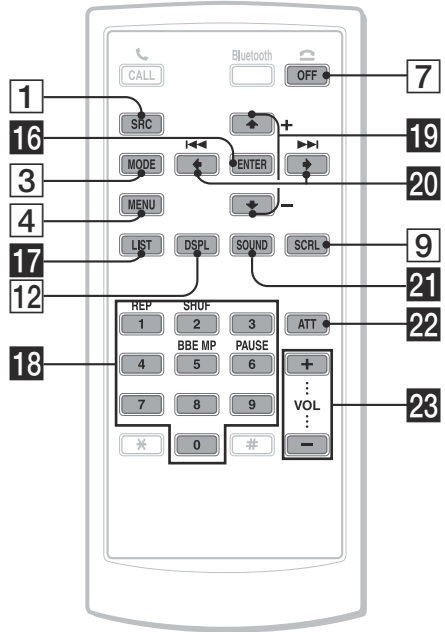

**12 دکمه DSPL (نمایش) ۱۲**  
برای تغییر دادن آیتم های نمایش.

**13 شکاف دیسک ۷**  
برای وارد کردن دیسک.

**14 دکمه RESET ۶**

**15 دکمه (خروج) ۷**  
برای خارج کردن دیسک.

دکمه های زیر بر روی دستگاه کنترل از راه دور کارت نیز دکمه ها/عملکردهای متفاوتی نسبت به دستگاه دارند.

**16 دکمه ورود ENTER 16**  
برای انجام تنظیمات.

**17 دکمه LIST 17**  
برای نشان دادن لیست.

**18 دکمه های شماره 18**  
دکمه های 1 تا 6 همان عملکردهای دکمه های شماره بر روی دستگاه را دارا می باشند.

**19 دکمه های (+)/(-) 19**  
مانند فشار دادن دسته فرمان به بالا/پایین.

**20 دکمه های (I<<<)/->(I>>>) 20**  
مانند فشار دادن دسته فرمان به چپ/راست.

**21 دکمه SOUND 21**  
برای انتخاب آیتم های صدا.

**22 دکمه ATT (نازک کردن) 22**  
برای نازک کردن صدا. برای لغو کردن، دوباره فشار دهید.

**23 دکمه های VOL +/- (صدا) 23**  
برای تنظیم صدا.

- ۱\* هنگامی که یک تعویض کننده MD وصل شده است. ۲ در صورتی که تعویض کننده وصل شده باشد، عملیات متفاوت خواهد بود، صفحه ۲۰ را ملاحظه نمایید.
- ۳\* هنگامی که یک ATRAC CD پخش می شود.
- ۴\* هنگامی که یک MP3/WMA پخش می شود.
- ۵\* هنگامی که یک تعویض کننده CD/MD وصل شده است.
- ۶\* هنگام پخش بر روی این دستگاه.

### تکنه

اگر دستگاه خاموش می شود و صفحه نمایش محو می شود، آن نمی تواند با دستگاه کنترل از راه دور کارت بکار گرفته شود مگر اینکه (SOURCE) بر روی دستگاه فشار داده شود، یا ابتدا یک دیسک برای فعال کردن دستگاه وارد شود.

### اشاره

برای جزئیات در مورد نحوه جا بگزین کردن باتری، "جا بگزین کردن باتری لیتیومی دستگاه کنترل از راه دور کارت" در صفحه ۲۴ را ملاحظه نمایید.

**8 گیرنده دستگاه کنترل از راه دور کارت**

**9 دکمه SCRL (مرور) ۱۲**  
برای مرور کردن آیتم نمایش.

**10 کلید انتخاب فرکانس (واقع در انتهای دستگاه)**  
"کلید انتخاب فرکانس" در دفترچه نصب/اتصالات ضمیمه شده را ملاحظه نمایید.

**11 دکمه های شماره**

۱\*CD/MD:

① REP : ۲۰ ، ۱۲

② SHUF : ۲۰ ، ۱۲

⑤ BBE MP : ۲

برای فعال کردن عملکرد BBE MP، "BBE MP-on" را تنظیم کنید. برای لغو کردن، "BBE MP-off" را تنظیم کنید.

⑥ PAUSE : \*

برای مکت پخش. برای لغو کردن، دوباره فشار دهید.

### راديو:

برای دریافت ایستگاههای ذخیره شده (فشار دهید):  
ذخیره کردن ایستگاهها (فشار دهید و نگاه دارید).

## عملکرد صوتی

دستگاه اصلی

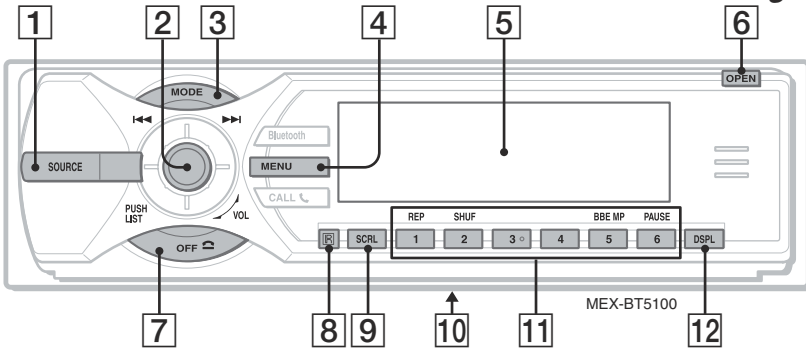

پانل جلویی برداشته شده

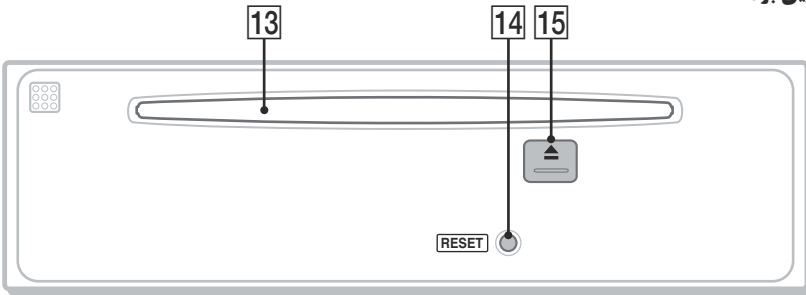

### راديو:

به بالا/پایین فشار دهید تا:

- ایستگاه ذخیره شده را دریافت کنید.

به چپ/راست فشار دهید تا:

- ایستگاهها را بطور خودکار موج یابی کنید (فشار دهید).

- یک ایستگاه را بطور دستی بیابید (فشار دهید و نگاه دارید).

فشار دهید تا:

- لیست را نمایش دهید.

### 3 دکمه حالت MODE ، ۱۲ ، ۲۰

برای انتخاب باند رادیو (FM/AM)/انتخاب دستگاه\*۵.

### 4 دکمه منو MENU

برای وارد کردن منو.

### 5 پنجره نمایش

### 6 دکمه OPEN

### 7 دکمه خاموش OFF

برای خاموش کردن؛ منبع را قطع کنید.

برای جزئیات به صفحات ذکر شده مراجعه نمایید. دکمه های منطبق بر روی دستگاه کنترل از راه دور کارت همان عملکردهایی که بر روی دستگاه وجود دارند را کنترل می کنند.

### 1 دکمه منبع SOURCE

برای روشن کردن، منبع (راديو/MD/CD/\* /AUX/Bluetooth AUDIO) را تغییر دهید.

### 2 دکمه دسته فرمان/LIST ، ۱۳ ، ۲۰

بچرخانید تا: صدا را تنظیم کنید.  
به بالا/پایین/چپ/راست فشار دهید تا: یک آیتیم منو را انتخاب کنید.

فشار دهید تا: یک تنظیم را انجام دهید.  
CD/MD\*۱:

به بالا/پایین فشار دهید تا\*۲:

- گروهها\*۳/آلبومها\*۴ را رد کنید (فشار دهید).  
- گروهها\*۳/آلبومها\*۴ را پیوسته رد کنید (فشار دهید و نگاه دارید).

به چپ/راست فشار دهید تا:

- تراک ها را رد کنید (فشار دهید).

- تراک ها را پیوسته رد کنید (فشار دهید، سپس ظرف ۲ ثانیه دوباره فشار دهید و نگاه دارید).

- یک تراک را به عقب/سرعی به جلو ببرید (فشار دهید و نگاه دارید).

## وارد کردن دیسک در دستگاه

- 1 **OPEN** را فشار دهید. را فشار دهید.
- 2 **دیسک را (با طرف برجسته رو به بالا) وارد کنید.**

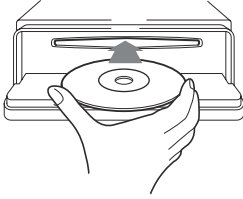

- 3 **پانل جلویی را ببندید.**  
بخش بطور خودکار شروع می شود.

## خارج کردن دیسک

- 1 **OPEN** را فشار دهید. را فشار دهید.
- 2 **▲** را فشار دهید.  
دیسک خارج شده است.
- 3 **پانل جلویی را ببندید.**

## وصل کردن پانل جلویی

سوراخ **A** از پانل جلویی را بر روی محور **B** بر روی دستگاه قرار دهید، سپس طرف چپ را به آرامی به داخل بکشید.

بر روی دستگاه را فشار دهید (یا یک **SOURCE** دیسک را وارد کنید) تا دستگاه را بکار گیرید.

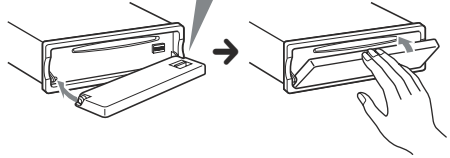
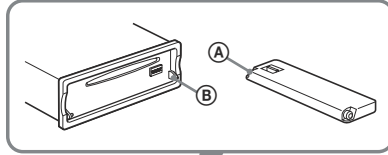

**نکته**

هیچ چیزی را بر روی سطح داخلی پانل جلویی قرار ندهید.

## شروع به کار

### تنظیم مجدد دستگاه

پیش از بکارگیری دستگاه برای اولین بار، یا بعد از تعویض کردن باتری اتومبیل یا تغییر دادن اتصالات، شما باید دستگاه را تنظیم مجدد کنید. پانل جلویی را جدا کنید و دکمه RESET را با یک جسم نوک تیز، مانند یک قلم خودکار فشار دهید.

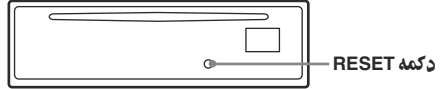

#### نکته

فشار دادن دکمه RESET تنظیم ساعت و بعضی محتویات ذخیره شده را پاک خواهد کرد.

### تنظیم ساعت

ساعت از یک نشانگر دیجیتال ۱۲ ساعته استفاده می کند.

#### 1 (MENU) را فشار دهید.

2 دسته فرمان را به بالا/پایین فشار دهید تا "Setup" ظاهر شود، سپس آن را مستقیم فشار دهید.

3 دسته فرمان را به بالا/پایین فشار دهید تا "Clock Adjust" ظاهر شود، سپس آن را مستقیم فشار دهید.

4 دسته فرمان را به بالا/پایین فشار دهید تا ساعت و دقیقه را تنظیم کنید. برای حرکت دادن نشانگر دیجیتال، دسته فرمان را به چپ/راست فشار دهید.

5 بعد از تنظیم ساعت، دسته فرمان را فشار دهید. ساعت شروع می شود.

## تنظیم سطح صدا هر دستگاه

هنگامی اتصال به دستگاه صوتی قابل حمل از طریق ترمینال BUS AUDIO IN/AUX IN، ما توصیه می کنیم تنظیم سطح صدای دستگاه وصل شده، یا تنظیم سطح صدا برای دستگاه وصل شده در منوی تنظیم این دستگاه انجام شود. "تنظیم سطح صدا" (صفحه ۲۱) را برای دستگاه وصل شده به AUX IN ملاحظه نمایید.

## جدا کردن پانل جلویی

شما می توانید پانل جلویی این دستگاه را برای جلوگیری از زدگی جدا کنید.

### زنگ هشدار

اگر شما سوئیچ احتراق را بدون جدا کردن پانل جلویی به موقعیت خاموش OFF بچرخانید، زنگ هشدار برای چند ثانیه به صدا در خواهد آمد. زنگ تنها زمانی به صدا در خواهد آمد که تقویت کننده داخلی مورد استفاده قرار بگیرد.

#### 1 (OFF) را فشار دهید.

دستگاه خاموش می شود.

#### 2 (OPEN) را فشار دهید.

پانل جلویی به پایین خم شده است.

3 پانل جلویی را به راست بلغزانید، سپس انتهای چپ پانل جلویی را به آرامی به بیرون بکشید.

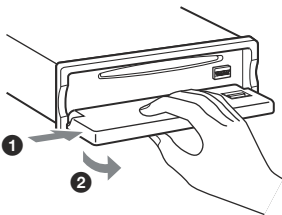

#### نکات

- پانل جلویی و پنجره نمایش را نیندازید یا فشار بیش از حد بر روی آن ها وارد نکنید.
- پانل جلویی را در معرض دمای گرم/بالا یا رطوبت قرار ندهید. از رها کردن آن در یک اتومبیل پارک شده یا بر روی یک داشبورد/سینی عقبی خودداری کنید.

## احتیاط

تحت هیچ شرایطی سونی SONY برای هیچ گونه خسارات تصادفی، غیر مستقیم یا متعاقب یا خسارات دیگر که بدون محدودیت شامل از دست دادن سود، فقدان درآمد، از دست رفتن داده ها، عدم کارکرد دستگاه یا هر تجهیزات مربوطه، از کار افتادگی، و زمان خریدار که به استفاده از این محصول مربوط می شود یا صرف استفاده از این محصول، سخت افزار و/یا نرم افزار آن می شود، مسئولیتی قبول نمی کند.

## اخطار مهم!

کاربرد ایمن و کارآمد

تغییرات یا اصلاحات در دستگاه که صراحتاً توسط سونی Sony تایید نشده باشد ممکن است اجازه بکارگیری تجهیزات توسط کاربر را باطل کند. لطفاً به دلیل احتیاجات یا محدودیت ها در هر کشور، موارد استثناء در بکارگیری تجهیزات Bluetooth را پیش از استفاده از این محصول بازبینی نمایید.

## رانندگی

قوانین و مقررات مربوط به استفاده از تلفن های همراه و تجهیزات هندزفری را در مناطقی که رانندگی می کنید بررسی نمایید. همواره توجه کامل به رانندگی مبذول داشته پیش از گرفتن تماس یا پاسخ دادن به تماس در صورتی که شرایط رانندگی اجازه می دهد کنار بکشید و پارک کنید.

## اتصال به دستگاههای دیگر

هنگام اتصال به هر دستگاه دیگری، لطفاً این راهنمای کاربر را برای جزئیات دستورات ایمنی مطالعه نمایید.

## پرتوگیری فرکانس رادیویی

سیگنال های RF ممکن است سیستم های الکترونیکی در اتومبیل که بطور ناصحیح نصب شده اند یا بطور کافی محافظت نشده اند، مانند سیستم های تزریق سخت برقی، سیستم های ترمز ضد لغزش (ضد قفل)، سیستم های کنترل سرعت برقی یا سیستم های کیسه هوا را تحت تاثیر قرار دهد. برای نصب یا تعمیر این دستگاه، لطفاً با سازنده اتومبیل یا نمایندگی آن مشورت نمایید. نصب یا تعمیر نادرست ممکن است خطرناک بوده و ممکن است هرگونه ضمانت این دستگاه را نامعتبر سازد. با سازنده اتومبیل خود تماس بگیرید تا مطمئن شوید که استفاده از تلفن همراه خود در اتومبیل بر سیستم برقی آن تاثیر نمی گذارد. مرتب بازبینی کنید که تمام تجهیزات دستگاه بی سیم در اتومبیل شما نصب بوده و بدرستی کار می کنند.

## تماس های اضطراری

این هندزفری Bluetooth اتومبیل و دستگاه برقی وصل شده به هندزفری با استفاده از سیگنال های رادیویی، سلولی، و شبکه های زمینی به علاوه عملکرد برنامه ریزی توسط کاربر کار می کنند، نمی توان اتصال آن در تمام شرایط را تضمین کرد. بنابراین برای ایجاد ارتباطات ضروری (مانند اورژانس پزشکی) تنها به هیچ دستگاه برقی تکیه نکنید.

بخاطر داشته باشید که به منظور گرفتن تماس یا دریافت تماس، هندزفری و دستگاه الکترونیکی متصل به هندزفری باید در یک ناحیه خدماتی با قدرت سیگنال سلولی کافی روشن باشند.

تماس های اضطراری ممکن است در تمام شبکه های تلفن همراه یا هنگامی که از برخی خدمات خاص شبکه و/یا ویژگی های تلفن استفاده می شود، ممکن نباشد. با ارائه دهنده سرویس محلی خود بررسی نمایید.

## تکنه در مورد باتری لیتیومی







باتری را در برابر حرارت شدید مانند نور مستقیم خورشید، آتش یا موارد مشابه قرار ندهید.



از خرید این سیستم صوتی Bluetooth™ سونی Sony سپاسگزاریم. شما می توانید از رانندگی خود با عملکردهای زیر لذت ببرید.

## • پخش CD

شما می توانید CD-DA (همچنین شامل CD TEXT\*)، CD-R/CD-RW (فایل های MP3/WMA همچنین شامل چند جلسه ای Multi Session (صفحه ۲۲)) و ATRAC CD (فرمت ATRAC3 و ATRAC3plus (صفحه ۲۳)) را پخش کنید.

نوع دیسک ها	برچسب روی دیسک
CD-DA	 
MP3 WMA ATRAC CD	   

## • دریافت رادیو

- شما می توانید تا ۶ ایستگاه به ازای هر باند (FM1, FM2, FM3, AM1 و AM2) را ذخیره کنید.  
 - **BTM** (بهترین حافظه موج یابی): دستگاه ایستگاه های سیگنال قوی را انتخاب کرده و آن ها را ذخیره می کند.

## • عملکرد Bluetooth

- مکالمه هندزفری با تلفن همراه در اتومبیل.  
 - انتقال دفترچه تلفن از تلفن همراه خود.  
 - اجرای موسیقی از تلفن همراه یا دستگاه صوتی قابل حمل خود.  
 - پروفیل های AVRCP و OPP، A2DP، HFP 1.0 می شوند.

## • تنظیم صدا

- **EQ3 پارامتری**: شما می توانید هر یک از ۷ منحنی آکولایزر از پیش تنظیم شده را انتخاب، و بنا به دلخواه تنظیم کنید.  
 - **DSO** (سازمان دهنده صدای صحنه دینامیک): با استفاده از ترکیب بلندگوی مجازی یک حوزه صدای فراگیرتر ایجاد می کند، تا صدای بلندگو را تقویت کند، حتی اگر آن ها در قسمت پایین در نصب شده باشند.  
 - **BBE MP**: صدای فشرده دیجیتالی مانند MP3 را بهبود می بخشد.

\* یک دیسک CD-TEXT یک CD-DA است که اطلاعاتی از قبیل دیسک، هنرمند و نام تراک را دارا می باشد.

## عملکرد Bluetooth

- پیش از استفاده از عملکرد Bluetooth ..... ۱۳
- عملیات های منو عملکرد Bluetooth ..... ۱۳
- انجام تنظیمات Bluetooth ..... ۱۳
- همخوانی و اتصال این دستگاه با یک دستگاه Bluetooth ..... ۱۴
- اتصال به دستگاههای ثبت شده ..... ۱۵
- مکالمه هندز فری ..... ۱۵
- تماس گرفتن ..... ۱۵
- دریافت تماس ها ..... ۱۶
- خاتمه دادن تماس ها ..... ۱۶
- استفاده از دفترچه تلفن ..... ۱۶
- استفاده از شماره پیش تنظیم شده ..... ۱۷
- اجرای موسیقی ..... ۱۷
- گوش دادن به موسیقی از یک دستگاه صوتی ..... ۱۷
- راه اندازی یک دستگاه صوتی با این دستگاه ... ۱۷
- سایر تنظیمات ..... ۱۷
- تنظیم یک دستگاه هندز فری ..... ۱۷
- حذف ثبت یک دستگاه وصل شده ..... ۱۸
- عملکرد اتصال خود کار ..... ۱۸

## سایر عملکردها

- تنظیم کردن آیتم های منو — MENU ..... ۱۸
- سفارشی سازی منحنی اکولایزر — تون EQ3 ..... ۱۹
- استفاده از تجهیزات اختیاری ..... ۲۰
- تعویض کننده CD/MD ..... ۲۰
- تجهیزات صوتی اضافی ..... ۲۱
- فرمان دهنده گردان RM-X4S ..... ۲۱

## اطلاعات اضافی

- اخطارها ..... ۲۲
- نکات در مورد دیسک ها ..... ۲۲
- در مورد فایل های MP3/WMA ..... ۲۲
- در مورد ATRAC CD ..... ۲۳
- در مورد عملکرد Bluetooth ..... ۲۳
- نگهداری ..... ۲۴
- خارج کردن دستگاه ..... ۲۵
- مشخصات ..... ۲۵
- عیب یابی ..... ۲۶
- نمایش ها/پیغام های خطا ..... ۲۸

خوشامد! ..... ۴

## شروع به کار

- تنظیم مجدد دستگاه ..... ۶
- تنظیم ساعت ..... ۶
- تنظیم سطح صدا هر دستگاه ..... ۶
- جدا کردن پانل جلویی ..... ۶
- وصل کردن پانل جلویی ..... ۷
- وارد کردن دیسک در دستگاه ..... ۷
- خارج کردن دیسک ..... ۷

## محل کنترل ها و عملیات های اصلی

- عملکرد صوتی ..... ۸
- عملکرد Bluetooth ..... ۱۰

## CD

- آیتم های نمایش ..... ۱۲
- پخش تکرار و ترکیبی ..... ۱۲

## رادیو

- ذخیره کردن و دریافت ایستگاه ها ..... ۱۲
- ذخیره کردن خود کار — BTM ..... ۱۲
- ذخیره کردن دستی ..... ۱۲
- دریافت ایستگاه های ذخیره شده ..... ۱۲
- موج یابی خود کار ..... ۱۲
- دریافت یک ایستگاه از طریق یک لیست ..... ۱۲
- LIST — ..... ۱۳

ساخته شده تحت مجوز از BBE  
 با اجازه نامه از Sound, Inc **BBE® MP**  
 BBE Sound, Inc تحت یکی یا **DIGITAL**  
 بیشتر از امتیاز نامه های ایالات متحده نامبرده در زیر:  
 5510752, 5736897. BBE و نشانه BBE علائم  
 تجاری ثبت شده BBE Sound, Inc می باشند. فرایند  
 BBE MP (اشباع غیر طولی چند جمله ای کوچک شده)  
 صدای فشرده شده دیجیتال، مانند MP3 را با  
 بازگرداندن و تقویت هماهنگی های از دست رفته در  
 فشرده سازی بهبود می بخشد. BBE MP با بازتولید  
 هماهنگی ها از محتویات منبع، بازیابی موثر گرما،  
 جزئیات و نکات ظریف کار می کند.

علامت کلمه Bluetooth و آرم ها تحت مالکیت شرکت  
 Bluetooth SIG, Inc بوده و هر گونه استفاده از چنین  
 علامت هایی توسط شرکت سونی Sony Corporation  
 تحت مجوز صورت می گیرد. علائم تجاری دیگر و اسامی  
 تجاری مربوط به صاحبان مربوطه خود می باشند.

SonicStage و لوگوی آن علائم تجاری شرکت سونی  
 می باشند. Sony Corporation  
 "ATRAC" و لوگوی آن علائم تجاری شرکت سونی  
 می باشند. Sony Corporation

آرم Microsoft, Windows  
 Media و Windows علائم تجاری  
 یا علائم تجاری ثبت شده شرکت  
 مایکروسافت Microsoft Corporation در ایالات  
 متحده و/یا سایر کشورها می باشند.



حتما این دستگاه را برای ایمنی در داشبورد اتومبیل  
 نصب کنید. برای نصب و اتصالات، دفترچه نصب/  
 اتصالات ضمیمه شده را ملاحظه نمایید.

### هشدار در صورتی که احتراق اتومبیل شما دارای موقعیت ACC نمی باشد.

بعد از خاموش کردن احتراق، حتما (OFF) بر روی  
 دستگاه را فشار داده و نگاه دارید تا صفحه نمایش  
 محو شود.  
 در غیر اینصورت، صفحه نمایش خاموش نمی شود و  
 این باعث تخلیه باتری می شود.

**CLASS 1  
 LASER PRODUCT**

این علامت در پایین شاسی قرار دارد.

## سایت پشتیبانی

خریداران در آمریکای لاتین:

<http://esupport.sony.com/ES/LA/>

خریداران در آسیا و اقیانوسیه:

<http://www.sony-asia.com/caraudio/>

# **Bluetooth™ Audio System**

---

PR

دستورالعمل های عملیاتی

برای لغو نمونه نمایشی (DEMO)، صفحه ۱۹ را ملاحظه نمایید.

## **MEX-BT5100**

<http://www.sony.net/>

Sony Corporation Printed in Thailand

Download from [Www.Somanuals.com](http://www.Somanuals.com). All Manuals Search And Download.

## Free Manuals Download Website

<http://myh66.com>

<http://usermanuals.us>

<http://www.somanuals.com>

<http://www.4manuals.cc>

<http://www.manual-lib.com>

<http://www.404manual.com>

<http://www.luxmanual.com>

<http://aubethermostatmanual.com>

Golf course search by state

<http://golfingnear.com>

Email search by domain

<http://emailbydomain.com>

Auto manuals search

<http://auto.somanuals.com>

TV manuals search

<http://tv.somanuals.com>