

SHURE®

LEGENDARY
PERFORMANCE™

Professional Wireless
Bodypack Receiver

P3RA USER GUIDE

Le Guide de l'Utilisateur

Bedienungsanleitung

Manuale d'uso

Guia del Usuario

Guida dell'Utente

Руководство пользователя

Gebruikershandleiding

Pengguna Panduan

ユーザーガイド

사용자 안내서

用戶指南

取扱説明書



© 2014 Shure Incorporated
27A24540 (rev. 1)
Printed in China



IMPORTANT SAFETY INSTRUCTIONS

1. READ these instructions.
2. KEEP these instructions.
3. HEED all warnings.
4. FOLLOW all instructions.
5. DO NOT use this apparatus near water.
6. CLEAN ONLY with dry cloth.
7. DO NOT block any ventilation openings. Allow sufficient distances for adequate ventilation and install in accordance with the manufacturer's instructions.
8. DO NOT install near any heat sources such as open flames, radiators, heat registers, stoves, or other apparatus (including amplifiers) that produce heat. Do not place any open flame sources on the product.
9. DO NOT defeat the safety purpose of the polarized or grounding type plug. A polarized plug has two blades with one wider than the other. A grounding type plug has two blades and a third grounding prong. The wider blade or the third prong are provided for your safety. If the provided plug does not fit into your outlet, consult an electrician for replacement of the obsolete outlet.
10. PROTECT the power cord from being walked on or pinched, particularly at plugs, convenience receptacles, and the point where they exit from the apparatus.
11. ONLY USE attachments/accessories specified by the manufacturer.
12. USE only with a cart, stand, tripod, bracket, or table specified by the manufacturer, or sold with the apparatus. When a cart is used, use caution when moving the cart/apparatus combination to avoid injury from tip-over.
13. UNPLUG this apparatus during lightning storms or when unused for long periods of time.
14. REFER all servicing to qualified service personnel. Servicing is required when the apparatus has been damaged in any way, such as power supply cord or plug is damaged, liquid has been spilled or objects have fallen into the apparatus, the apparatus has been exposed to rain or moisture, does not operate normally, or has been dropped.
15. DO NOT expose the apparatus to dripping and splashing. DO NOT put objects filled with liquids, such as vases, on the apparatus.
16. The MAINS plug or an appliance coupler shall remain readily operable.
17. The airborne noise of the Apparatus does not exceed 70dB (A).
18. Apparatus with CLASS I construction shall be connected to a MAINS socket outlet with a protective earthing connection.
19. To reduce the risk of fire or electric shock, do not expose this apparatus to rain or moisture.
20. Do not attempt to modify this product. Doing so could result in personal injury and/or product failure.
21. Operate this product within its specified operating temperature range.

WARNING: This product contains a chemical known to the State of California to cause cancer and birth defects or other reproductive harm.



WARNING

- Battery packs may explode or release toxic materials. Risk of fire or burns. Do not open, crush, modify, disassemble, heat above 140°F (60°C), or incinerate.
- Follow instructions from manufacturer
- Only use Shure charger to recharge Shure rechargeable batteries
- **WARNING:** Danger of explosion if battery incorrectly replaced. Replace only with same or equivalent type.
- Never put batteries in mouth. If swallowed, contact your physician or local poison control center
- Do not short circuit; may cause burns or catch fire
- Do not charge or use battery packs other than Shure rechargeable batteries
- Dispose of battery packs properly. Check with local vendor for proper disposal of used battery packs.
- Batteries (battery pack or batteries installed) shall not be exposed to excessive heat such as sunshine, fire or the like

WARNING: Danger of explosion if battery incorrectly replaced. Operate only with Shure compatible batteries.

SAFETY PRECAUTIONS

The possible results of incorrect use are marked by one of the two symbols—"WARNING" and "CAUTION"—depending on the imminence of the danger and the severity of the damage.

	WARNING: Ignoring these warnings may cause severe injury or death as a result of incorrect operation.
	CAUTION: Ignoring these cautions may cause moderate injury or property damage as a result of incorrect operation.

CAUTION

- Never disassemble or modify the device, as failures may result.
- Do not subject to extreme force and do not pull on the cable or failures may result.
- Keep the product dry and avoid exposure to extreme temperatures and humidity.

WARNING

- If water or other foreign objects enter the inside of the device, fire or electric shock may result.
- Do not attempt to modify this product. Doing so could result in personal injury and/or product failure.

This device is able to produce sound volume higher than 85 dB SPL. Please check your maximum allowed continuous noise exposure level based on your national employment protection requirements.

WARNING

LISTENING TO AUDIO AT EXCESSIVE VOLUMES CAN CAUSE PERMANENT HEARING DAMAGE. USE AS LOW A VOLUME AS POSSIBLE. Over exposure to excessive sound levels can damage your ears resulting in permanent noise-induced hearing loss (NIHL). Please use the following guidelines established by the Occupational Safety Health Administration (OSHA) on maximum time exposure to sound pressure levels before hearing damage occurs.

90 dB SPL at 8 hours	95 dB SPL at 4 hours	100 dB SPL at 2 hours	105 dB SPL at 1 hour
110 dB SPL at ½ hour	115 dB SPL at 15 minutes	120 dB SPL Avoid or damage may occur	

Important Product Information

LICENSING INFORMATION

Licensing: A ministerial license to operate this equipment may be required in certain areas. Consult your national authority for possible requirements. Changes or modifications not expressly approved by Shure Incorporated could void your authority to operate the equipment. Licensing of Shure wireless microphone equipment is the user's responsibility, and licensability depends on the user's classification and application, and on the selected frequency. Shure strongly urges the user to contact the appropriate telecommunications authority concerning proper licensing, and before choosing and ordering frequencies.

Information to the user

This equipment has been tested and found to comply with the limits for a Class B digital device, pursuant to Part 15 of the FCC Rules. These limits are designed to provide reasonable protection against harmful interference in a residential installation. This equipment generates uses and can radiate radio frequency energy and, if not installed and used in accordance with the instructions, may cause harmful interference to radio communications. However, there is no guarantee that interference will not occur in a particular installation. If this equipment does cause harmful interference to radio or television reception, which can be determined by turning the equipment off and on, the user is encouraged to try to correct the interference by one or more of the following measures:

- Reorient or relocate the receiving antenna.
- Increase the separation between the equipment and the receiver.
- Connect the equipment to an outlet on a circuit different from that to which the receiver is connected.
- Consult the dealer or an experienced radio/TV technician for help.

This device complies with Industry Canada licence-exempt RSS standard(s). Operation of this device is subject to the following two conditions: (1) this device may not cause interference, and (2) this device must accept any interference, including interference that may cause undesired operation of the device.

Le présent appareil est conforme aux CNR d'Industrie Canada applicables aux appareils radio exempts de licence. L'exploitation est autorisée aux deux conditions suivantes : (1) l'appareil ne doit pas produire de brouillage, et (2) l'utilisateur de l'appareil doit accepter tout brouillage radioélectrique subi, même si le brouillage est susceptible d'en compromettre le fonctionnement.

Industry Canada ICES-003 Compliance Label:

CAN ICES-3 (B)/NMB-3(B)

Note: EMC conformance testing is based on the use of supplied and recommended cable types. The use of other cable types may degrade EMC performance.

Changes or modifications not expressly approved by the manufacturer could void the user's authority to operate the equipment.

P3RA

General Description

The Shure P3RA bodypack receiver works with Shure P3T transmitters as part of the PSM®300 stereo personal monitoring system. An advanced user menu featuring an LCD display delivers increased functionality over the standard PSM300 bodypack receiver, while an all-metal housing provides superior durability. Compatibility with the Shure SB900 rechargeable battery delivers improved battery life and provides an environmentally friendly way to save money and reduce waste.

For more information on using the P3RA with the PSM300 system, refer to the PSM300 user guide (included with the transmitter and available at shure.com).

P3RA Bodypack

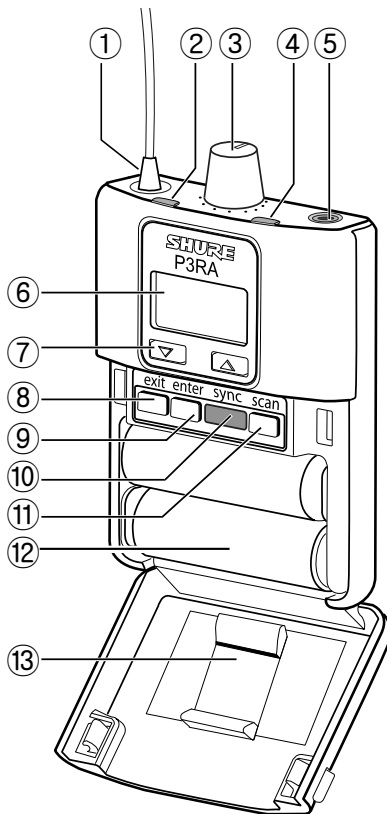

- ① Antenna**
Receives signal from P3T transmitter
- ② RF Indicator**
Illuminates when the bodypack is receiving a signal from the transmitter
- ③ Volume Knob / Power Switch**
Turn to power on/off and adjust headphone volume
- ④ Battery LED**
Indicates battery status
Note: see the battery life table for specific runtime values
- ⑤ Headphone Output**
Use earphones or headphones with a 3.5 mm (1/8-inch) plug
- ⑥ Display**
Shows settings and menu navigation
- ⑦ Navigation buttons (▲▼)**
Use to scroll through menu and adjust settings
- ⑧ Exit button**
Press to return to previous screen
- ⑨ Enter button**
Press to enter a menu screen or to confirm a setting
- ⑩ IR Sync Window**
Use to send group and channel settings between the bodypack and transmitter
- ⑪ Scan Button**
Press to perform an RF scan
- ⑫ Battery Compartment**
Uses a Shure SB900 rechargeable battery or two AA batteries
- ⑬ Removable AA Adapter**
Remove to use with a Shure SB900 rechargeable battery
Note: To remove, open the door and slide the adapter out. To reinstall, press the adapter into place—there is an audible click when seated.

Audio Settings

MODE

STEREO: Audio from channel 1 is heard on the left earphone; audio from channel 2 is on the right earphone.

MIXMODE: Both channels are heard on the left and right earphones. The blend between mixes is adjustable.

EQ

The two-band shelving equalizer boosts or cuts bass and treble frequencies independently (2 dB increments, -6 to +6 dB maximum cut/boost).

LOWBOOST: 100 Hz

HIGHBOOST: 10 kHz

VLIMIT (Maximum Volume)

Set a value (-3 to -21 dB, adjustable in 3 dB increments) to attenuate the highest possible volume level. Turning the volume knob through its entire range of motion still affects volume; the limit simply narrows the range of dB adjustment.

Note: The **VLIMIT** does **not** compress the audio.

BALMX / BALST (Balance)

The behavior of the balance control depends on which mode the bodypack is set to:

STEREO: Adjusts the left/right balance

MIXMODE: Adjusts the blend between channel 1 and channel 2

Utilities

CONTRAST

Customize the display screen contrast by selecting a setting between low and high

LOCK PANEL

Locks all controls except the volume knob to prevent accidental changes to settings

Lock: Select **UTILITIES > LOCK PANEL**

Unlock: Press the exit button and select OFF when the lock setting screen appears. Press enter to confirm.

BATTERY

Displays remaining battery runtime (hours:minutes), temperature, status, cycle count, health, and voltage

RESTORE

Restores bodypack to factory default settings

Note: Applies to SB900 battery only

AUTOOFF

Automatically turns off the bodypack after a selectable amount of time (5, 30, or 60 min.) while it is in power-save mode or when connected to a charger with the power on. To restore power to the bodypack, the power switch must be turned off and then on again.

Note: SB900 batteries charge fastest when the bodypack is off

RF Settings

The **RADIO** menu contains selectable **GROUP** and **CHANNEL** settings, which are used to manually synchronize the receiver with the transmitter.

The frequency and band are displayed below the group and channel settings for reference.

MixMode and Stereo Monitoring

The bodypack can operate in either of the following listening modes:

Stereo (default)

To operate in stereo mode, enter the menu and select **AUDIO > MODE > STEREO**.

In stereo mode, audio from channel 1 is heard on the left earphone, while audio from channel 2 is heard on the right earphone. Listening in stereo increases clarity and separation between the sources on each channel.

Adjusting Balance

To adjust the left/right balance, select **AUDIO > BAL ST**. Use the **▲▼** buttons to change the setting.



Left (Channel 1)

Right (Channel 2)

MixMode

To operate in MixMode, enter the menu and select **AUDIO > MODE > MIXMODE**.

In MixMode, the blend between two monitoring mixes (an instrumental mix and a vocal mix, for example) is adjustable. The signal is mono, which means each mix is heard through both the left and right earphones.

Adjusting mix blend

To adjust the blend between channel 1 and channel 2, enter the menu and select **AUDIO > BAL MX**. Use the arrow buttons (**▲▼**) to make adjustments.

In this scenario, an instrumental mix is on channel 1 (left) and a vocal mix is on channel 2 (right):

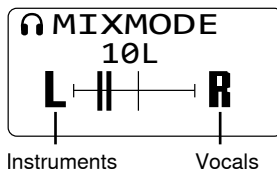

To hear more of channel one (instruments), shift the balance towards the left.

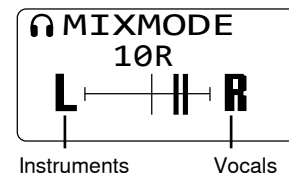

To hear more of channel two (vocals), shift the balance towards the right.

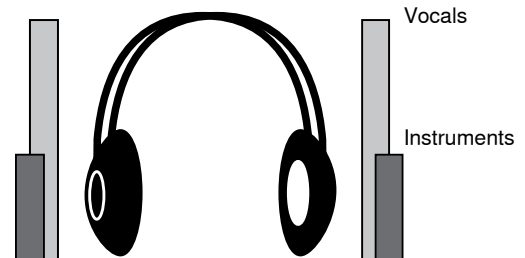
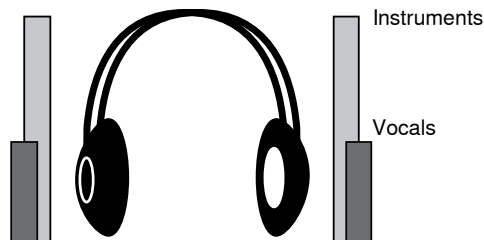

Balance and Mix Adjustments from the Home Screen

To make quick adjustments to the stereo balance or MixMode blend, use the arrow buttons (**▲▼**) while in the home screen. If necessary, use the lock feature to prevent any accidental adjustments.

Shure SB900 Rechargeable Battery

Shure SB900 lithium-ion batteries offer a rechargeable option for powering the bodypack. Batteries quickly charge to 50% capacity in one hour and reach full charge within three hours.

Single chargers and multiple bay chargers are available to recharge the Shure batteries.

Caution: Only charge Shure rechargeable batteries with a Shure battery charger.

Single Bay Charger

The SBC-100 single bay charger offers a compact charging solution.

1. Plug the charger into an AC power source or USB port.
2. Insert a battery into the charging bay.
3. Monitor the charging status LEDs until charging is complete.

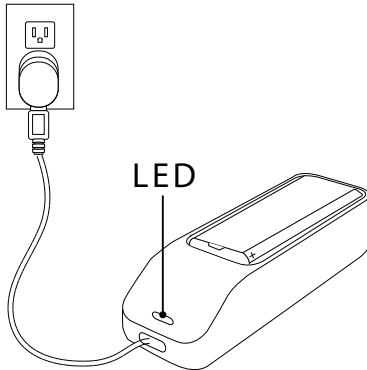

Charging Status LED

Color	Status
Red	Charging
Green	Charging Complete
Amber Flashing	Fault: check connections and battery
Off	No battery in bay

Multiple Bay Chargers

Shure offers three models of multiple bay chargers:

- SBC200 two bay charger
- SBC210 two bay charger
- SBC800 eight bay charger

SBC200 chargers can charge individual batteries or batteries installed in bodypacks.

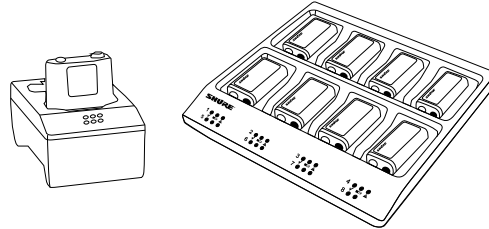

1. Plug the charger into an AC power source.
2. Insert batteries or bodypacks into the charging bay.
3. Monitor the charging status LEDs until charging is complete.

Charging Status LED







Color	Status
Green	Charging Complete
Green/Red	Charge level above 90%
Red	Charging
Amber Flashing	Fault: check connections and battery
Off	No battery in bay

Important Tips for Care and Storage of Shure Rechargeable Batteries

Proper care and storage of Shure batteries results in reliable performance and ensures a long lifetime.

- Always store batteries and bodypacks at room temperature
- Ideally, batteries should be charged to approximately 40% of capacity for long-term storage
- During storage, check batteries every 6 months and recharge to 40% of capacity as needed

Battery Life

Battery Indicator	Tri-Color Battery LED	Approximate Hours Remaining (h:mm)	
		Alkaline	Shure SB900 Rechargeable Battery
	Green	5:30 to 4:25	7:00 to 5:35
	Green	4:25 to 3:20	5:35 to 4:10
	Green	3:20 to 2:10	4:10 to 2:50
	Green	2:10 to 1:05	2:50 to 1:25
	Amber	1:05 to 0:30	1:25 to 0:40
	Red	< 0:30	< 0:40
Total Battery Life		5:30	7:00

Note: Battery life using Energizer™ brand AA Alkaline batteries and the following conditions:

- Receiver audio set to **EQ = OFF**, **VLIMIT = OFF**
- Audio output at bodypack: Pink noise at 100 dB SPL in ear with SE112 earphones (impedance at 20 Ω)

Power-save mode: When there are no earphones plugged in for 5 minutes, the receiver enters power-save mode to preserve battery life. The LED slowly fades on/off in this mode and continues to display the color that represents the remaining battery life.

Optional Accessories and Replacement Parts

Shure Lithium-Ion Rechargeable Battery	SB900
AA battery adapter	65A15224
Dynamic MicroDriver earphones	SE112
Dynamic MicroDriver earphones	SE215
High-definition MicroDriver earphones with tuned bass port	SE315
High-definition earphones with dual MicroDrivers	SE425
High-definition earphones with triple MicroDrivers	SE535
High-definition earphones with quad MicroDrivers	SE846
DC Power Insert (Battery Eliminator)	SBC-DC

Specifications

Audio Frequency Response

38 Hz–15 kHz

Operating Range

environment dependent

90 m (300 ft)

Active RF Sensitivity

at 20 dB SINAD

2.2 μV

Active RF Gain Control

20 dB

Adjusts RF sensitivity to provide more RF dynamic range

Image Rejection

>90 dB

Adjacent Channel Rejection

>60 dB

Intermodulation Attenuation

>50 dB

Blocking

>60 dB

Audio Output Power

1 kHz @ <1% distortion, peak power, @32Ω

80 mW (per output)

Minimum Load Impedance

16 Ω

Headphone Output

3.5 mm (1/8") stereo

Low Shelf

2 dB Step Size

Selectable: -6 to +6 dB @ 100 Hz

High Shelf

2 dB Step Size

Selectable: -6 to +6 dB @ 10 kHz

Volume Limiter

3 dB Step Size

Selectable: -3 to -21 dB

Net Weight

196 g(6.6 oz.) (with batteries)

Dimensions

99 x 66 x 23 mm H x W x D

Battery Life

continuous use

AA batteries	5.5 hours
SB900	7 hours

Operating Temperature

-18°C to +63°C

Certifications

This product meets the Essential Requirements of all relevant European directives and is eligible for CE marking.

Meets essential requirements of the following European Directives:

- Low Voltage Directive 2006/95/EC
 - R&TTE Directive 99/5/EC
 - WEEE Directive 2002/96/EC, as amended by 2008/34/EC
 - RoHS Directive 2002/95/EC, as amended by 2008/35/EC
- Note:** Please follow your regional recycling scheme for batteries and electronic waste

Conforms to the relevant requirements of regulation (EC) No.278/2009, for low voltage external power supplies.

Meets requirements of the following standards:

EN 300 422 Parts 1 and 2. EN 301 489 Parts 1 and 9.

The CE Declaration of Conformity can be obtained from: www.shure.com/europe/compliance

Authorized European representative:
Shure Europe GmbH
Headquarters Europe, Middle East & Africa
Department: EMEA Approval
Jakob-Dieffenbacher-Str. 12
75031 Eppingen, Germany
Phone: 49-7262-92 49 0
Fax: 49-7262-92 49 11 4
Email: EMEAsupport@shure.de

P3RA

Approved under the Declaration of Conformity (DoC) provision of FCC Part 15.

Complies with requirements set out in RSS-GEN.

This Class B digital apparatus complies with Canadian ICES-003. Cet appareil numérique de la classe B est conforme à la norme NMB-003 du Canada.

This device complies with Industry Canada licence-exempt RSS standard(s). Operation of this device is subject to the following two conditions: (1) this device may not cause interference, and (2) this device must accept any interference, including interference that may cause undesired operation of the device.

Le présent appareil est conforme aux CNR d'Industrie Canada applicables aux appareils radio exempts de licence. L'exploitation est autorisée aux deux conditions suivantes : (1) l'appareil ne doit pas produire de brouillage, et (2) l'utilisateur de l'appareil doit accepter tout brouillage radioélectrique subi, même si le brouillage est susceptible d'en compromettre le fonctionnement.

Important Product Information

LICENSING INFORMATION

Licensing: A ministerial license to operate this equipment may be required in certain areas. Consult your national authority for possible requirements. Changes or modifications not expressly approved by Shure Incorporated could void your authority to operate the equipment. Licensing of Shure wireless microphone equipment is the user's responsibility, and licensability depends on the user's classification and application, and on the selected frequency. Shure strongly urges the user to contact the appropriate telecommunications authority concerning proper licensing, and before choosing and ordering frequencies.

Information to the user

This equipment has been tested and found to comply with the limits for a Class B digital device, pursuant to Part 15 of the FCC Rules. These limits are designed to provide reasonable protection against harmful interference in a residential installation. This equipment generates uses and can radiate radio frequency energy and, if not installed and used in accordance with the instructions, may cause harmful interference to radio communications. However, there is no guarantee that interference will not occur in a particular installation. If this equipment does cause harmful interference to radio or television reception, which can be determined by turning the equipment off and on, the user is encouraged to try to correct the interference by one or more of the following measures:

- Reorient or relocate the receiving antenna.
- Increase the separation between the equipment and the receiver.
- Connect the equipment to an outlet on a circuit different from that to which the receiver is connected.
- Consult the dealer or an experienced radio/TV technician for help.

Australia Warning for Wireless

This device operates under an ACMA class licence and must comply with all the conditions of that licence including operating frequencies. Before 31 December 2014, this device will comply if it is operated in the 520-820 MHz frequency band. **WARNING:** After 31 December 2014, in order to comply, this device must not be operated in the 694-820 MHz band.

Note: EMC conformance testing is based on the use of supplied and recommended cable types. The use of other cable types may degrade EMC performance.

Please follow your regional recycling scheme for batteries, packaging, and electronic waste.

CONSIGNES DE SÉCURITÉ IMPORTANTES

1. LIRE ces consignes.
2. CONSERVER ces consignes.
3. OBSERVER tous les avertissements.
4. SUIVRE toutes les consignes.
5. NE PAS utiliser cet appareil à proximité de l'eau.
6. NETTOYER UNIQUEMENT avec un chiffon sec.
7. NE PAS obstruer les ouvertures de ventilation. Laisser des distances suffisantes pour permettre une ventilation adéquate et effectuer l'installation en respectant les instructions du fabricant.
8. NE PAS installer à proximité d'une source de chaleur telle qu'une flamme nue, un radiateur, une bouche de chaleur, un poêle ou d'autres appareils (dont les amplificateurs) produisant de la chaleur. Ne placer aucune source à flamme nue sur le produit.
9. NE PAS détériorer la sécurité de la fiche polarisée ou de la fiche de terre. Une fiche polarisée comporte deux lames dont l'une est plus large que l'autre. Une fiche de terre comporte deux lames et une troisième broche de mise à la terre. La lame la plus large ou la troisième broche assure la sécurité de l'utilisateur. Si la fiche fournie ne s'adapte pas à la prise électrique, demander à un électricien de remplacer la prise hors normes.
10. PROTÉGER le cordon d'alimentation afin que personne ne marche dessus et que rien ne le pince, en particulier au niveau des fiches, des prises de courant et du point de sortie de l'appareil.
11. UTILISER UNIQUEMENT les accessoires spécifiés par le fabricant.
12. UTILISER uniquement avec un chariot, un pied, un trépied, un support ou une table spécifié par le fabricant ou vendu avec l'appareil. Si un chariot est utilisé, déplacer l'ensemble chariot-appareil avec précaution afin de ne pas le renverser, ce qui pourrait entraîner des blessures.
13. DÉBRANCHER l'appareil pendant les orages ou quand il ne sera pas utilisé pendant longtemps.
14. CONFIER toute réparation à du personnel qualifié. Des réparations sont nécessaires si l'appareil est endommagé d'une façon quelconque, par exemple : cordon ou prise d'alimentation endommagé, liquide renversé ou objet tombé à l'intérieur de l'appareil, exposition de l'appareil à la pluie ou à l'humidité, appareil qui ne marche pas normalement ou que l'on a fait tomber.
15. NE PAS exposer cet appareil aux égoutures et aux éclaboussures. NE PAS poser des objets contenant de l'eau, comme des vases, sur l'appareil.
16. La prise SECTEUR ou un coupleur d'appareil électrique doit rester facilement utilisable.
17. Le bruit aérien de l'appareil ne dépasse pas 70 dB (A).
18. L'appareil de construction de CLASSE I doit être raccordé à une prise SECTEUR dotée d'une protection par mise à la terre.
19. Pour réduire les risques d'incendie ou de choc électrique, ne pas exposer cet appareil à la pluie ou à l'humidité.
20. Ne pas essayer de modifier ce produit. Cela risque de causer des blessures et/ou la défaillance du produit.
21. Utiliser ce produit dans sa plage de températures de fonctionnement spécifiée.

AVERTISSEMENT : Ce produit contient un produit chimique reconnu par l'État de Californie comme pouvant entraîner le cancer, des malformations congénitales ou d'autres troubles de l'appareil reproducteur.



AVERTISSEMENT

- Les accus risquent d'exploser ou d'émettre des matières toxiques. Risque d'incendie ou de brûlures. Ne pas ouvrir, écraser, altérer, démonter, chauffer au-dessus de 60 °C (140 °F) ou incinérer.
- Suivre les instructions du fabricant
- Utiliser uniquement un chargeur Shure pour recharger les accus rechargeables Shure
- **AVERTISSEMENT** : Danger d'explosion si l'accu est mal placé. Remplacer uniquement avec le même type ou un type équivalent.
- Ne jamais mettre les accus dans la bouche. En cas d'ingestion, contacter un médecin ou le centre anti-poison local
- Ne pas court-circuiter ; cela risque de causer des brûlures ou un incendie
- Ne pas charger ou utiliser des accus autres que les accus rechargeables Shure
- Mettre les accus au rebut de manière appropriée. Vérifier auprès du fournisseur local la manière appropriée de mettre au rebut les accus usagés.
- Les accus (bloc accu ou accus installés) ne doivent pas être exposés à une chaleur excessive, p. ex. lumière du soleil, feu ou similaire

AVERTISSEMENT : Danger d'explosion si l'accu est mal placé. N'utiliser qu'avec des accus compatibles Shure.

PRÉCAUTIONS DE SÉCURITÉ

Les résultats possibles d'une utilisation incorrecte sont marqués par l'un des deux symboles—AVERTISSEMENT et ATTENTION—selon l'imminence du danger et la sévérité des dommages.

	AVERTISSEMENT : L'ignorance de ces avertissements peut causer des blessures graves ou la mort suite à une utilisation incorrecte.
	ATTENTION : L'ignorance de ces mises en garde peut causer des blessures modérées ou des dégâts matériels suite à une utilisation incorrecte.

ATTENTION

- Ne jamais désassembler ou modifier cet appareil sous peine de provoquer des défaillances.
- Ne pas soumettre le câble à des forces extrêmes et ne pas tirer dessus sous peine de provoquer des défaillances.
- Garder le produit au sec et éviter de l'exposer à des conditions extrêmes de température ou d'humidité.

AVERTISSEMENT

- Si de l'eau ou d'autres matériaux étrangers pénètrent dans l'appareil, il y a un risque d'incendie ou de choc électrique.
- Ne pas essayer de modifier ce produit. Cela risque de causer des blessures et/ou la défaillance du produit.

Ce dispositif est capable de délivrer un niveau sonore supérieur à 85 dB SPL. S'il vous plaît, vérifiez le niveau maximum autorisé d'exposition au bruit en continu relatif à vos exigences nationales pour la protection auditive sur le lieu de travail.

AVERTISSEMENT

L'ÉCOUTE AUDIO À UN VOLUME SONORE EXCESSIF PEUT CAUSER DES LÉSIONS AUDITIVES PERMANENTES. RÉGLER LE VOLUME LE PLUS BAS POSSIBLE. Une surexposition à des volumes sonores excessifs peut causer des lésions aux oreilles entraînant une perte auditive permanente due au bruit (NIHL). Se conformer aux directives ci-dessous, établies par l'Occupational Safety Health Administration (OSHA), pour les limites de durée d'exposition aux pressions acoustiques avant de risquer des lésions auditives.

SPL de 90 dB pendant 8 heures	SPL de 95 dB pendant 4 heures	SPL de 100 dB pendant 2 heures	SPL de 105 dB pendant 1 heure
SPL de 110 dB pendant ½ heure	SPL de 115 dB pendant 15 minutes	SPL de 120 dB À éviter au risque de lésions auditives	

Informations importantes sur le produit

RENSEIGNEMENTS SUR L'OCTROI DE LICENCE

Autorisation d'utilisation : Une licence officielle d'utilisation de ce matériel peut être requise dans certains pays. Consulter les autorités compétentes pour les exigences éventuelles. Tout changement ou modification n'ayant pas fait l'objet d'une autorisation expresse de Shure Incorporated peut entraîner la nullité du droit d'utilisation de l'équipement. La licence d'utilisation de l'équipement de microphone sans fil Shure demeure de la responsabilité de l'utilisateur, et dépend de la classification de l'utilisateur et de l'application prévue par lui ainsi que de la fréquence sélectionnée. Shure recommande vivement de se mettre en rapport avec les autorités compétentes des télécommunications pour l'obtention des autorisations nécessaires, et ce avant de choisir et de commander des fréquences.

Information à l'utilisateur

Cet équipement a été testé et déclaré conforme aux limites pour les appareils numériques de classe B, selon la section 15 des règlements de la FCC. Ces limites sont destinées à assurer une protection raisonnable contre les interférences nuisibles dans une installation résidentielle. Cet équipement produit, utilise et peut émettre de l'énergie radio électrique et, s'il n'est pas installé et utilisé conformément aux présentes instructions, peut causer des interférences nuisibles aux communications radio. Il n'existe toutefois aucune garantie que de telles interférences ne se produiront pas dans une installation particulière. Si cet équipement produit des interférences nuisibles à la réception d'émissions de radio ou de télévision, ce qui peut être établi en mettant l'appareil sous, puis hors tension, il est recommandé à l'utilisateur d'essayer de corriger le problème en prenant l'une ou plusieurs des mesures suivantes :

- Réorienter ou déplacer l'antenne réceptrice.
- Augmenter la distance séparant l'équipement du récepteur.
- Brancher l'équipement sur un circuit électrique différent de celui du récepteur.
- Consulter le distributeur ou un technicien radio et télévision.

Cet appareil est conforme à la ou aux normes RSS d'exemption de licence d'Industrie Canada. L'utilisation de ce dispositif est assujettie aux deux conditions suivantes : (1) ce dispositif ne doit pas causer d'interférences et (2) ce dispositif doit accepter toutes les interférences, y compris celles qui pourraient provoquer un fonctionnement non souhaitable de l'appareil.

Le présent appareil est conforme aux CNR d'Industrie Canada applicables aux appareils radio exempts de licence. L'exploitation est autorisée aux deux conditions suivantes : (1) l'appareil ne doit pas produire de brouillage, et (2) l'utilisateur de l'appareil doit accepter tout brouillage radioélectrique subi, même si le brouillage est susceptible d'en compromettre le fonctionnement.

Étiquette de conformité à la norme ICES-003 d'Industrie Canada :

CAN ICES-3 (B) / NMB-3 (B)

Remarque : Les essais de conformité CEM sont basés sur l'utilisation de types de câbles fournis et recommandés. L'utilisation d'autres types de câble peut dégrader la performance CEM.

Tout changement ou modification n'ayant pas fait l'objet d'une autorisation expresse du fabricant peut entraîner la nullité du droit d'utilisation de l'équipement.

P3RA

Description générale

Le récepteur de poche Shure P3RA fonctionne avec les émetteurs Shure P3T au sein du système de retour personnel stéréo PSM300®. Un menu utilisateur avancé doté d'un écran LCD offre des fonctionnalités accrues par rapport au récepteur de poche PSM300 standard, alors qu'un boîtier entièrement métallique assure une durabilité remarquable. La compatibilité avec l'accu rechargeable Shure SB900 assure une meilleure autonomie et permet d'économiser de l'argent et de réduire les déchets d'une manière respectueuse de l'environnement.

Pour plus d'informations sur l'utilisation du récepteur P3RA avec le système PSM300, se reporter au guide d'utilisation du système PSM300 (fourni avec l'émetteur et disponible sur le site shure.com).

Récepteur de poche P3RA

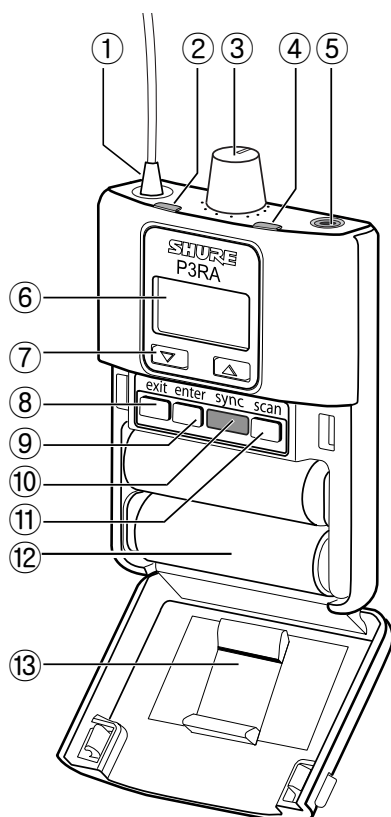

- ① **Antenne**
Reçoit les signaux de l'émetteur P3T
- ② **Témoin HF**
S'allume lorsque le récepteur reçoit un signal de l'émetteur
- ③ **Bouton de volume / interrupteur d'alimentation**
Met le récepteur sous tension ou hors tension et règle le volume du casque
- ④ **Témoin de piles à LED**
Indique l'état de l'accu
Remarque : voir le tableau d'autonomie des piles pour les valeurs d'autonomie spécifiques
- ⑤ **Sortie casque**
Utiliser des écouteurs ou casques dotés d'une prise jack de 3,5 mm (1/8-po)
- ⑥ **Écran**
Indique les paramètres et les menus de navigation
- ⑦ **Boutons de navigation (▲ ▼)**
Permettent de faire défiler les menus et de régler les paramètres
- ⑧ **Bouton exit**
Appuyer dessus pour revenir à l'écran précédent
- ⑨ **Bouton enter**
Appuyer dessus pour accéder à un écran de menu ou pour valider un paramètre
- ⑩ **Fenêtre de synchronisation infrarouge**
Permet de transférer les paramètres de groupe et de canal entre le récepteur et l'émetteur
- ⑪ **Bouton scan**
Appuyer dessus pour effectuer un scan HF
- ⑫ **Compartment piles**
Utilise l'accu rechargeable Shure SB900 ou deux piles AA
- ⑬ **Adaptateur AA amovible**
À retirer en cas d'utilisation avec l'accu rechargeable Shure SB900
Remarque : pour retirer l'adaptateur, ouvrir la porte et le faire glisser vers l'extérieur. Pour remettre l'adaptateur en place, appuyer dessus jusqu'à ce qu'un déclic se fasse entendre une fois en position.

Paramètres audio

MODE

STEREO: le son du canal 1 est entendu dans l'écouteur gauche et celui du canal 2 dans l'écouteur droit.

MIXMODE: les deux canaux sont entendus dans les écouteurs gauche et droit. L'équilibre entre les mixages est réglable.

EQ

L'égaliseur de dégradé deux bandes amplifie ou atténue indépendamment les fréquences des graves et des aigus (par pas de 2 dB, entre -6 dB [atténuation] et +6 dB [amplification] maximum).

LOWBOOST: 100 Hz

HIGHBOOST: 10 kHz

VLIMIT (volume maximum)

Définir une valeur (entre -3 et -21 dB, réglable par pas de 3 dB) pour atténuer le niveau maximum possible. Le bouton de volume affecte toujours le volume s'il est tourné à fond, la limite restreignant simplement la plage de réglage en dB.

Remarque : la fonction **VLIMIT** ne compresse **pas** le signal audio.

BAL MX / BAL ST (Balance)

Le comportement de la commande de balance dépend du mode dans lequel le récepteur se trouve :

STEREO: règle la balance droite/gauche

MIXMODE: règle le mixage entre le canal 1 et le canal 2

Utilitaires

CONTRAST

Personnaliser le contraste de l'écran d'affichage en sélectionnant un réglage entre bas et haut

LOCK PANEL

Verrouille toutes les commandes, à l'exception du bouton de volume, pour éviter toute modification accidentelle des paramètres

Verrouillage : sélectionner **UTILITIES > LOCK PANEL**

Déverrouillage : appuyer sur le bouton exit et sélectionner OFF lorsque l'indication de verrouillage apparaît à l'écran. Appuyer sur enter pour valider.

BATTERY

Affiche l'autonomie restante (heures:minutes), la température, l'état, le nombre de cycles, la santé et la tension des accus

RESTORE

Rétablit les paramètres d'usine par défaut du récepteur

AUTOOFF

Éteint automatiquement le récepteur après une durée réglable (5, 30, ou 60 min.) lorsqu'il est en mode d'économie d'énergie ou connecté à un chargeur et sous tension. Pour remettre le récepteur sous tension, mettre l'interrupteur d'alimentation sur arrêt puis de nouveau sur marche.

Remarque : les accus SB900 se rechargent plus rapidement lorsque le récepteur est éteint

Paramètres HF

Le menu **RADIO** contient les paramètres **GROUP** et **CHANNEL** sélectionnables, utilisés pour synchroniser manuellement le récepteur avec l'émetteur.

La fréquence et la bande sont affichées sous les paramètres de groupe et de canal à titre de référence.

Contrôle en MixMode et en stéréo

Le récepteur de poche peut fonctionner dans l'un ou l'autre des modes d'écoute suivants :

Stéréo (par défaut)

Pour l'utilisation en mode stéréo, entrer dans le menu et sélectionner **AUDIO > MODE > STEREO**.

En mode stéréo, le son du canal 1 est entendu dans l'écouteur gauche et celui du canal 2 dans l'écouteur droit. L'écoute en mode stéréo améliore la définition et la séparation entre les sources de chaque canal.



Gauche (canal 1)

Droite (canal 2)

Réglage de la balance

Pour régler la balance droite/gauche, sélectionner **AUDIO > BAL ST**. Utiliser les boutons **▲▼** pour modifier le réglage.

MixMode

Pour une utilisation en MixMode, entrer dans le menu et sélectionner **AUDIO > MODE > MIXMODE**.

En MixMode, le mélange entre deux mixages de retour (un mixage instrumental et un mixage des voix, par exemple) peut être réglé. Le signal est mono, ce qui signifie que chaque mixage est entendu à la fois dans les écouteurs gauche et droit.

Réglage du mélange des mixages

Pour régler le mélange entre le canal 1 et le canal 2, entrer dans le menu et sélectionner **AUDIO > BAL MX**. Utiliser les boutons fléchés (**▲▼**) pour effectuer les réglages.

Dans ce cas de figure, un mixage instrumental est envoyé sur le canal 1 (gauche) et un mixage des voix sur le canal 2 (droit) :

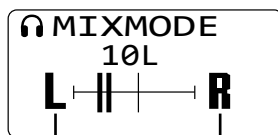

Pour entendre davantage le canal 1 (instruments), déplacer la commande de balance vers la gauche.

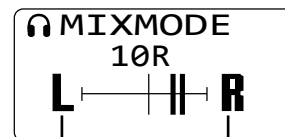

Pour entendre davantage le canal 2 (voix), déplacer la commande de balance vers la droite.

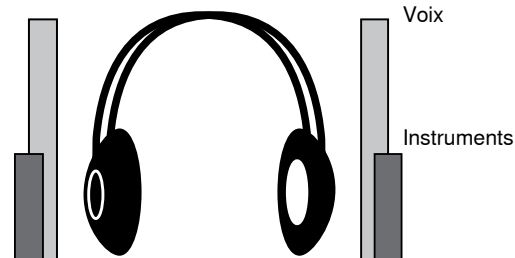
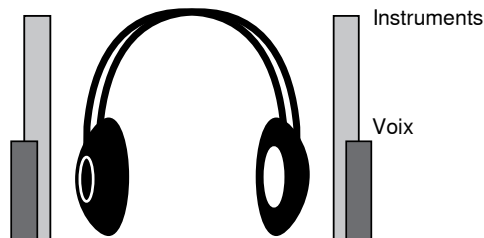

Réglages de la balance et du mixage à partir de l'écran d'accueil

Pour régler rapidement la balance stéréo ou le mélange en MixMode, utiliser les boutons fléchés (**▲▼**) de l'écran d'accueil. Si nécessaire, utiliser la fonction de verrouillage pour éviter tout changement de réglage accidentel.

Accu rechargeable Shure SB900

Les accus Shure SB900 au lithium-ion constituent une option rechargeable d'alimentation du récepteur de poche. Les accus sont rapidement chargés à 50 % de leur capacité en une heure et complètement chargés en trois heures.

Des chargeurs simples et des chargeurs à plusieurs baies sont disponibles pour recharger les accus Shure.

Attention : charger uniquement les accus rechargeables Shure avec un chargeur d'accu Shure.

Chargeur à baie unique

Le chargeur à baie unique SBC-100 offre une solution de charge compacte.

1. Brancher le chargeur à une prise d'alimentation c.a. ou un port USB.
2. Introduire un accu dans la baie de charge.
3. Surveiller les LED d'état de charge jusqu'à ce que l'accu soit chargé.

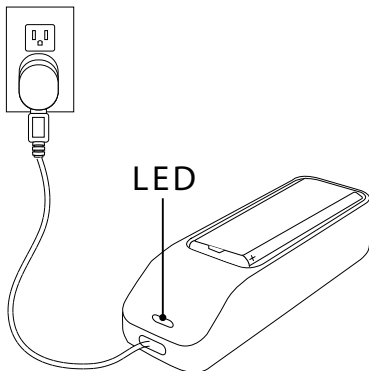

LED d'état de charge

Couleur	État
Rouge	Charge en cours
Verte	Charge terminée
Jaune clignotante	Problème : vérifier les connexions et l'accu
Éteinte	Pas d'accu dans la baie

Chargeurs à plusieurs baies

Shure propose trois modèles de chargeurs à plusieurs baies :

- Chargeur à deux baies SBC200
- Chargeur à deux baies SBC210
- Chargeur à huit baies SBC800

Les chargeurs à plusieurs baies peuvent charger des accus individuels ou des accus installés dans les récepteurs.

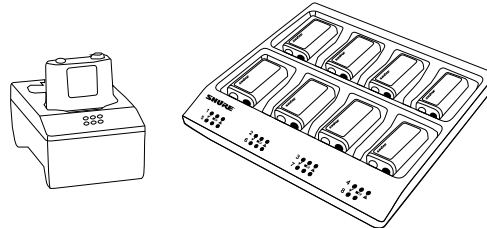

1. Brancher le chargeur à une prise d'alimentation c.a.
2. Introduire les accus ou les émetteurs dans la baie de charge.
3. Surveiller les LED d'état de charge jusqu'à ce que l'accu soit chargé.

LED d'état de charge





Couleur	État
Verte	Charge terminée
Verte/rouge	Niveau de charge supérieur à 90 %
Rouge	Charge en cours
Jaune clignotante	Problème : vérifier les connexions et l'accu
Éteinte	Pas d'accu dans la baie

Conseils importants pour l'entretien et le stockage des accus rechargeables Shure

L'entretien et le stockage appropriés des accus Shure permettent d'obtenir des performances fiables et prolongent leur durée de vie utile.

- Toujours stocker les accus et les récepteurs de poche à température ambiante
- Idéalement, il faudrait que les accus soient chargés à environ 40 % de leur capacité pour le stockage à long terme
- Pendant le stockage, vérifier les accus tous les 6 mois et les recharger à 40 % de leur capacité selon le besoin

Autonomie des piles

Témoin de pile	Témoin de piles à LED tricolore	Temps restant approximatif (h:mn)	
		Alcaline	Accu rechargeable Shure SB900
	Vert	5H30 à 4H25	7H00 à 5H35
	Vert	4H25 à 3H20	5H35 à 4H10
	Vert	3H20 à 2H10	4H10 à 2H50
	Vert	2H10 à 1H05	2H50 à 1H25
	Jaune	1H05 à 0H30	1H25 à 0H40
	Rouge	< 0H30	< 0H40
Autonomie totale des piles		5H30	7H00

Remarque : autonomie des piles lorsqu'on utilise des piles alcalines AA de marque Energizer™ et que les conditions suivantes sont réunies :

- Récepteur audio réglé sur **EQ = OFF, VLIMIT = OFF**
- Sortie audio du récepteur : bruit rose à 100 dB SPL dans l'oreille avec des écouteurs SE112 (impédance à 20 Ω)

Mode d'économie d'énergie : Quand aucun écouteur n'est branché pendant 5 minutes, le récepteur passe en mode d'économie d'énergie afin de prolonger l'autonomie des piles. La LED diminue lentement d'intensité en s'allumant et en s'éteignant dans ce mode et continue d'afficher la couleur qui représente l'autonomie restante des piles.

Accessoires en option et pièces de rechange

Accu rechargeable au lithium-ion Shure	SB900
Adaptateur pour piles AA	65A15224
Écouteurs à micro transducteurs dynamiques	SE112
Écouteurs à micro haut-parleurs dynamiques	SE215
Écouteurs à micro haut-parleurs haute définition avec port de basses accordé	SE315
Écouteurs haute définition à doubles micro haut-parleurs	SE425
Écouteurs haute définition à triples micro haut-parleurs	SE535
Écouteurs haute définition à quadruples micro haut-parleurs	SE846

Caractéristiques

Réponse en fréquence audio

38 Hz–15 kHz

Portée

selon l'environnement

90 m (300 pi)

Sensibilité HF active

à 20 dB SINAD

2,2 μV

Commande de gain HF active

20 dB

Règle la sensibilité haute fréquence pour élargir la gamme dynamique HF

Suppression de la fréquence image

>90 dB

Rejet de canal adjacent

>60 dB

Atténuation d'intermodulation

>50 dB

Blocage

>60 dB

Puissance de sortie audio

1 kHz à une distorsion <1 %, puissance de crête à 32 Ω

80 mW (par sortie)

Impédance de charge minimum

16 Ω

Sortie écouteurs

3,5 mm (1/8 po) stéréo

Dégradé bas

2 dB Largeur de palier

Sélectionnable: -6 à +6 dB @ 100 Hz

Dégradé haut

2 dB Largeur de palier

Sélectionnable: -6 à +6 dB @ 10 kHz

Limiteur de volume

3 dB Largeur de palier

Sélectionnable: -3 à -21 dB

Poids net

196 g(6,6 oz.) (avec piles)

Dimensions

99 x 66 x 23 mms H x L x P

Autonomie des piles

utilisation continue

Piles AA	5,5 heures
SB900	7 heures

Température de fonctionnement

-18°C à +63°C

Homologations

Ce produit est conforme aux exigences essentielles de toutes les directives européennes applicables et est autorisé à porter la marque CE.

Conforme aux exigences essentielles des directives européennes suivantes :

- Directive Basse tension 2006/95/CE
- Directive R&TTE 99/5/CE
- Directive DEEE 2002/96/CE, telle que modifiée par 2008/34/CE
- Directive RoHS 2002/95/CE, telle que modifiée par 2008/35/CE

Remarque : Suivre le plan de recyclage régional en vigueur pour les accus et les déchets électroniques

Conforme aux exigences applicables du règlement (CE) n° 278/2009 relatif aux blocs d'alimentation basse tension externe.

Conforme aux exigences des normes suivantes :

EN 300 422 parties 1 et 2.. EN 301 489 parties 1 et 9.

La déclaration de conformité CE peut être obtenue auprès de : www.shure.com/europe/compliance

Représentant agréé européen :
Shure Europe GmbH
Siège Europe, Moyen-Orient et Afrique
Service : Homologation EMA
Jakob-Dieffenbacher-Str. 12
75031 Eppingen, Allemagne
Téléphone : 49-7262-92 49 0
Télécopie : 49-7262-92 49 11 4
Courriel : EMEAsupport@shure.de

P3RA

Approuvé selon la déclaration de conformité de la partie 15 des réglementations FCC.

Conforme aux exigences énoncées dans le CNR-GEN.

Cet appareil numérique de classe B est conforme à la norme ICES-003 (Canada). Cet appareil numérique de la classe B est conforme à la norme NMB-003 du Canada.

Cet appareil est conforme à la ou aux normes RSS d'exemption de licence d'Industrie Canada. L'utilisation de ce dispositif est assujettie aux deux conditions suivantes : (1) ce dispositif ne doit pas causer d'interférences et (2) ce dispositif doit accepter toutes les interférences, y compris celles qui pourraient provoquer un fonctionnement non souhaitable de l'appareil.

Le présent appareil est conforme aux CNR d'Industrie Canada applicables aux appareils radio exempts de licence. L'exploitation est autorisée aux deux conditions suivantes : (1) l'appareil ne doit pas produire de brouillage, et (2) l'utilisateur de l'appareil doit accepter tout brouillage radioélectrique subi, même si le brouillage est susceptible d'en compromettre le fonctionnement.

Informations importantes sur le produit

RENSEIGNEMENTS SUR L'OCTROI DE LICENCE

Autorisation d'utilisation : Une licence officielle d'utilisation de ce matériel peut être requise dans certains pays. Consulter les autorités compétentes pour les exigences éventuelles. Tout changement ou modification n'ayant pas fait l'objet d'une autorisation expresse de Shure Incorporated peut entraîner la nullité du droit d'utilisation de l'équipement. La licence d'utilisation de l'équipement de microphone sans fil Shure demeure de la responsabilité de l'utilisateur, et dépend de la classification de l'utilisateur et de l'application prévue par lui ainsi que de la fréquence sélectionnée. Shure recommande vivement de se mettre en rapport avec les autorités compétentes des télécommunications pour l'obtention des autorisations nécessaires, et ce avant de choisir et de commander des fréquences.

Information à l'utilisateur

Cet équipement a été testé et déclaré conforme aux limites pour les appareils numériques de classe B, selon la section 15 des règlements de la FCC. Ces limites sont destinées à assurer une protection raisonnable contre les interférences nuisibles dans une installation résidentielle. Cet équipement produit, utilise et peut émettre de l'énergie radio électrique et, s'il n'est pas installé et utilisé conformément aux présentes instructions, peut causer des interférences nuisibles aux communications radio. Il n'existe toutefois aucune garantie que de telles interférences ne se produiront pas dans une installation particulière. Si cet équipement produit des interférences nuisibles à la réception d'émissions de radio ou de télévision, ce qui peut être établi en mettant l'appareil sous, puis hors tension, il est recommandé à l'utilisateur d'essayer de corriger le problème en prenant l'une ou plusieurs des mesures suivantes :

- Réorienter ou déplacer l'antenne réceptrice.
- Augmenter la distance séparant l'équipement du récepteur.
- Brancher l'équipement sur un circuit électrique différent de celui du récepteur.
- Consulter le distributeur ou un technicien radio et télévision.

Avertissement Australie pour le sans fil

Cet appareil fonctionne sur la base d'une licence de l'ACMA et doit respecter toutes les conditions de cette licence, y compris les fréquences de fonctionnement. D'ici au 31 décembre 2014, cet appareil les respecte s'il fonctionne dans la bande de fréquences 520-820 MHz. **AVERTISSEMENT :** pour les respecter après le 31 décembre 2014, cet appareil devra fonctionner dans la bande 694-820 MHz.

Remarque : Les essais de conformité CEM sont basés sur l'utilisation de types de câbles fournis et recommandés. L'utilisation d'autres types de câble peut dégrader la performance CEM.

Suivre le plan de recyclage régional en vigueur pour les accus, l'emballage et les déchets électroniques.

WICHTIGE SICHERHEITSHINWEISE

1. Diese Hinweise **LESEN**.
2. Diese Hinweise **AUFBEWAHREN**.
3. Alle Warnungen **BEACHTEN**.
4. Alle Hinweise **BEFOLGEN**.
5. Dieses Gerät **NICHT** in Wassernähe **VERWENDEN**.
6. **NUR** mit einem sauberen Tuch **REINIGEN**.
7. **KEINE** Lüftungsöffnungen verdecken. Hinreichende Abstände für ausreichende Belüftung vorsehen und gemäß den Anweisungen des Herstellers installieren.
8. **NICHT** in der Nähe von Wärmequellen wie zum Beispiel offenen Flammen, Heizkörpern, Wärmespeichern, Öfen oder anderen Hitze erzeugenden Geräten (einschließlich Verstärkern) installieren. Keine Quellen von offenen Flammen auf dem Produkt platzieren.
9. Die Schutzfunktion des Schukosteckers **NICHT** umgehen. Ein Schukostecker verfügt über zwei Steckerzinken sowie Schutzleiter. Bei dieser Steckerausführung dienen die Schutzleiter Ihrer Sicherheit. Wenn der mitgelieferte Stecker nicht in die Steckdose passt, einen Elektriker mit dem Austausch der veralteten Steckdose beauftragen.
10. **VERHINDERN**, dass das Netzkabel gequetscht oder darauf getreten wird, insbesondere im Bereich der Stecker, Netzsteckdosen und an der Austrittsstelle vom Gerät.
11. **NUR** das vom Hersteller angegebene Zubehör und entsprechende Zusatzgeräte verwenden.
12. **NUR** in Verbindung mit einem vom Hersteller angegebenen oder mit dem Gerät verkauften Transportwagen, Stand, Stativ, Träger oder Tisch verwenden. Wenn ein Transportwagen verwendet wird, beim Verschieben der Transportwagen/Geräte-Einheit vorsichtig vorgehen, um Verletzungen durch Umkippen zu verhüten.
13. Bei Gewitter oder wenn das Gerät lange Zeit nicht benutzt wird, das Netzkabel **HERAUSZIEHEN**.
14. **ALLE** Reparatur- und Wartungsarbeiten von qualifiziertem Kundendienstpersonal durchführen lassen. Kundendienst ist erforderlich, wenn das Gerät auf irgendwelche Weise beschädigt wurde, z. B. wenn das Netzkabel oder der Netzstecker beschädigt wurden, wenn Flüssigkeiten in das Gerät verschüttet wurden oder Fremdkörper hineinfließen, wenn das Gerät Regen oder Feuchtigkeit ausgesetzt war, nicht normal funktioniert oder fallen gelassen wurde.
15. Dieses Gerät vor Tropf- und Spritzwasser **SCHÜTZEN**. **KEINE** mit Wasser gefüllten Gegenstände wie zum Beispiel Vasen auf das Gerät **STELLEN**.
16. Der Netzstecker oder eine Gerätesteckverbindung muss leicht zu betätigen sein.
17. Der Luftschall des Geräts überschreitet 70 dB (A) nicht.
18. Das Gerät mit Bauweise der **KLASSE I** muss mit einem Schukostecker mit Schutzleiter in eine Netzsteckdose mit Schutzleiter eingesteckt werden.
19. Dieses Gerät darf nicht Regen oder Feuchtigkeit ausgesetzt werden, um das Risiko von Bränden oder Stromschlägen zu verringern.
20. Nicht versuchen, dieses Produkt zu modifizieren. Ansonsten könnte es zu Verletzungen und/oder zum Produktausfall kommen.
21. Dieses Produkt muss innerhalb des vorgeschriebenen Temperaturbereichs betrieben werden.

ACHTUNG: Dieses Produkt enthält eine Chemikalie, die nach Erkenntnissen des US-Bundesstaats Kalifornien Krebs, Geburtsfehler oder andere Fortpflanzungsschäden verursachen kann.



ACHTUNG

- Akkusätze können explodieren oder giftiges Material freisetzen. Es besteht Feuer- und Verbrennungsgefahr. Nicht öffnen, zusammenpressen, modifizieren, auseinander bauen, über 60 °C erhitzen oder verbrennen.
- Die Anweisungen des Herstellers befolgen.
- Nur Shure-Ladegerät zum Aufladen von wiederaufladbaren Shure-Akkus verwenden.
- **ACHTUNG:** Es besteht Explosionsgefahr, wenn die Batterie nicht richtig ersetzt wird. Nur mit dem gleichen bzw. einem gleichwertigen Typ ersetzen.
- Akkus niemals in den Mund nehmen. Bei Verschlucken ärztlichen Rat einholen oder die Giftnotrufzentrale anrufen.
- Nicht kurzschließen; kann Verbrennungen verursachen oder in Brand geraten.
- Keine anderen Akkusätze als die wiederaufladbaren Shure-Akkus aufladen bzw. verwenden.
- Akkusätze vorschriftsmäßig entsorgen. Beim örtlichen Verkäufer die vorschriftsmäßige Entsorgung gebrauchter Akkusätze erfragen.
- Akkus (Akkusätze oder eingesetzte Akkus) dürfen keiner starken Hitze wie Sonnenstrahlung, Feuer oder dergleichen ausgesetzt werden.

ACHTUNG: Es besteht Explosionsgefahr, wenn die Batterie nicht richtig ersetzt wird. Nur mit kompatiblen Shure-Batterien betreiben.

SICHERHEITSVORKEHRUNGEN

Die möglichen Folgen des fehlerhaften Gebrauchs, die durch eines der beiden Symbole - „**ACHTUNG**“ und „**VORSICHT**“ - markiert sind, hängen von der Unmittelbarkeit der bevorstehenden Gefahr und des Schweregrads der Beschädigung ab.

	ACHTUNG: Die Nichtbeachtung dieser Achtung-Hinweise kann schwere oder tödliche Verletzungen infolge des fehlerhaften Gebrauchs verursachen.
	VORSICHT: Die Nichtbeachtung dieser Vorsichtshinweise kann mittelschwere Verletzungen oder Sachschäden infolge des fehlerhaften Gebrauchs verursachen.

VORSICHT

- Das Gerät nie auseinanderbauen oder modifizieren, da dies zu Ausfällen führen kann.
- Keinen extremen Kräften aussetzen und nicht am Kabel ziehen, da dies zu Ausfällen führen kann.
- Das Produkt trocken halten und keinen extremen Temperaturen oder extremer Luftfeuchtigkeit aussetzen.

ACHTUNG

- Falls Wasser oder andere Fremdstoffe/-körper in das Gerät gelangen, kann es zu Bränden oder Stromschlägen kommen.
- Nicht versuchen, dieses Produkt zu modifizieren. Ansonsten könnte es zu Verletzungen und/oder zum Produktausfall kommen.

Dieses Gerät kann einen Schalldruckpegel von mehr als 85 dB erzeugen. Der maximal zulässige kontinuierliche Geräuschbelastungspegel, der in den nationalen Arbeitsschutzgesetzen festgelegt ist, muss geprüft werden.

ACHTUNG

DAS HÖREN BEI ÜBERMÄSSIGEN LAUTSTÄRKEN KANN DAUERHAFTHE HÖRSCHÄDEN VERURSACHEN. MÖGLICHT GERINGE LAUTSTÄRKEPEGEL VERWENDEN.

Längerfristiges Hören bei übermäßigen Schallpegeln kann zu Hörschäden und zu permanentem, durch Lärm verursachten Hörverlust führen. Bitte orientieren Sie sich an den folgenden, von der Occupational Safety Health Administration (OSHA; US-Arbeitsschutzbehörde) erstellten, Richtlinien für die maximale zeitliche Belastung durch Schalldruckpegel, bevor es zu Hörschäden kommt.

90 dB Schalldruckpegel nach 8 Stunden	95 dB Schalldruckpegel nach 4 Stunden	100 dB Schalldruckpegel nach 2 Stunden	105 dB Schalldruckpegel nach 1 Stunde
110 dB Schalldruckpegel nach ½ Stunde	115 dB Schalldruckpegel nach 15 Minuten	120 dB Schalldruckpegel Vermeiden, da sonst Schäden entstehen können.	

Wichtige Produktinformationen

LIZENZINFORMATIONEN

Zulassung: In einigen Gebieten ist für den Betrieb dieses Geräts u. U. eine behördliche Zulassung erforderlich. Wenden Sie sich bitte an die zuständige Behörde, um Informationen über etwaige Anforderungen zu erhalten. Nicht ausdrücklich von Shure Incorporated genehmigte Änderungen oder Modifikationen können den Entzug der Betriebsgenehmigung für das Gerät zur Folge haben. Das Erlangen einer Lizenz für drahtlose Shure-Mikrofonssysteme obliegt dem Benutzer. Die Erteilung einer Lizenz hängt von der Klassifizierung und Anwendung durch den Benutzer sowie von der ausgewählten Frequenz ab. Shure empfiehlt dem Benutzer dringend, sich vor der Auswahl und Bestellung von Frequenzen mit der zuständigen Fernmelde-/Regulierungsbehörde hinsichtlich der ordnungsgemäßen Zulassung in Verbindung zu setzen.

Informationen für den Benutzer

Dieses Gerät wurde geprüft und entspricht demnach den Grenzwerten für ein digitales Gerät der Klasse B gemäß Teil 15 der Richtlinien der US-Fernmeldebehörde (FCC Rules). Diese Grenzwerte sollen einen angemessenen Schutz gegen störende Interferenzen in Wohngebieten bieten. Dieses Gerät erzeugt und arbeitet mit HF-Energie und kann diese ausstrahlen; wenn es nicht gemäß den Anweisungen installiert und verwendet wird, kann es störende Interferenzen mit dem Funkverkehr verursachen. Allerdings wird nicht gewährleistet, dass es bei einer bestimmten Installation keine Interferenzen geben wird. Wenn dieses Gerät störende Interferenzen beim Radio- und Fernsehempfang verursacht (was durch Aus- und Anschalten des Geräts festgestellt werden kann), wird dem Benutzer nahe gelegt, die Interferenz durch eines oder mehrere der folgenden Verfahren zu beheben:

- Die Empfangsantenne anders ausrichten oder anderswo platzieren.
- Den Abstand zwischen dem Gerät und dem Empfänger vergrößern.
- Das Gerät an eine Steckdose eines Netzkreises anschließen, der nicht mit dem des Empfängers identisch ist.
- Den Händler oder einen erfahrenen Radio- und Fernstechniker zu Rate ziehen.

Dieses Gerät entspricht der/den lizenzbefreiten RSS-Norm(en) von Industry Canada. Der Betrieb dieses Geräts unterliegt den beiden folgenden Bedingungen: (1) Dieses Gerät darf keine Interferenzen verursachen und (2) dieses Gerät muss jegliche Interferenzen aufnehmen können, einschließlich Interferenzen, die einen unerwünschten Betrieb des Geräts verursachen können.

Le présent appareil est conforme aux CNR d'Industrie Canada applicables aux appareils radio exempts de licence. L'exploitation est autorisée aux deux conditions suivantes: (1) l'appareil ne doit pas produire de brouillage, et (2) l'utilisateur de l'appareil doit accepter tout brouillage radioélectrique subi, même si le brouillage est susceptible d'en compromettre le fonctionnement.

Konformitätskennzeichnung Industry Canada ICES-003:

CAN ICES-3 (B)/NMB-3(B)

Hinweis: Die Prüfung der normgerechten elektromagnetischen Verträglichkeit beruht auf der Verwendung der mitgelieferten und empfohlenen Kabeltypen. Bei Verwendung anderer Kabeltypen kann die elektromagnetische Verträglichkeit beeinträchtigt werden.

Nicht ausdrücklich vom Hersteller genehmigte Änderungen oder Modifikationen können den Entzug der Betriebsgenehmigung für das Gerät zur Folge haben.

P3RA

Allgemeine Beschreibung

Der Shure-Taschenempfänger P3RA wird in Verbindung mit Shure-Sendern P3T als Bestandteil des In Ear Monitoring Systems PSM®300 verwendet. Der hochwertigere P3RA Empfänger weist im Vergleich zum Standard-Empfänger ein LCD-Menü mit erweiterten Funktionen auf, sowie ein robustes Metall-Gehäuse. Die Kompatibilität mit dem wiederaufladbaren Shure-Akku SB900 bietet verbesserte Akkulaufzeit sowie eine kostengünstigere und ökologischere Nutzung.

Mehr Informationen über die Verwendung des P3RA mit dem PSM300 System sind in der Bedienungsanleitung für das PSM300 zu finden (im Lieferumfang des Senders enthalten und auf shure.de verfügbar).

P3RA Taschenempfänger

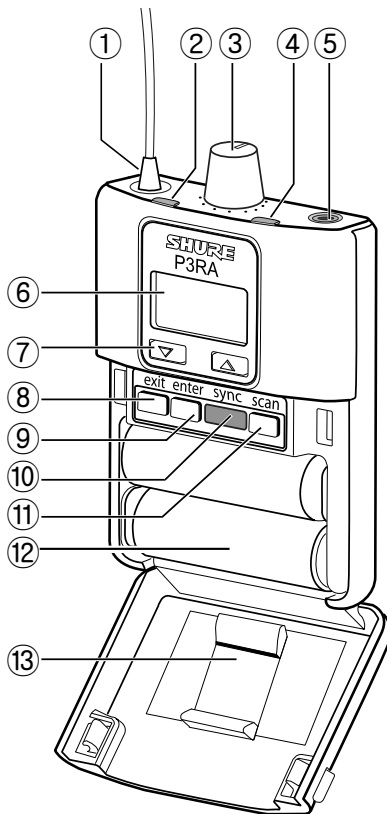

① Antenne

Empfängt Signale vom P3T Sender.

② HF-Anzeige

Leuchtet auf, wenn der Taschenempfänger ein Signal vom Sender empfängt.

③ Lautstärkereglern/AUS-Schalter

Zum Einschalten und zum Einstellen der Kopfhörer-Lautstärke drehen.

④ Akku/Batterie-LED

Zeigt den Akku/Batterie-Ladezustand an.

Hinweis: Spezifische Laufzeitwerte können der Tabelle entnommen werden.

⑤ Kopfhörerausgang

Ohr- oder Kopfhörer mit einem 3,5 mm Klinkenstecker verwenden.

⑥ Anzeige

Zeigt die Einstellungen und die Menünavigation an.

⑦ Navigationstasten (▲▼)

Dienen zum Navigieren durch das Menü und zum Vornehmen von Einstellungen.

⑧ Exit-Taste

Drücken, um zum vorhergehenden Bildschirm zurückzukehren.

⑨ Enter-Taste

Drücken, um eine Menü-Anzeige aufzurufen oder eine Einstellung zu bestätigen.

⑩ Infrarot (IR)-Synchronisationsfenster

Dient zum Senden von Gruppen- und Kanaleinstellungen zwischen dem Taschenempfänger und dem Sender.

⑪ Scan-Taste

Drücken, um einen HF-Scan durchzuführen.

⑫ Akku-/Batteriefach

Den Shure-Akku SB900 oder zwei AA-Batterien verwenden.

⑬ Abnehmbarer AA-Adapter

Zur Verwendung mit einem Shure-Akku SB900 entfernen

Hinweis: Zum Entfernen die Klappe öffnen und den Adapter herausschieben. Zum erneuten Anbringen den Adapter einschieben. Ein einwandfreier Sitz wird durch ein Klickgeräusch vermittelt.

Audioeinstellungen

MODE

STEREO: Audiosignale von Kanal 1 sind im linken Ohrhörer, Audiosignale von Kanal 2 im rechten Ohrhörer zu hören.

MIXMODE: Beide Kanäle sind im rechten und linken Ohrhörer zu hören. Die Mischung zwischen den beiden Signalen kann angepasst werden.

EQ

Der Zwei-Band-Equalizer mit Kuhschwanz-Charakteristik dient der unabhängigen Anhebung bzw. Absenkung von Tiefen und Höhen (2-dB-Schritte, maximal -6 bis +6 dB Absenkung/Anhebung).

LOWBOOST: 100 Hz

HIGHBOOST: 10 kHz

VLIMIT (maximaler Lautstärkepegel)

Einen Wert (zwischen -3 und -21 dB, in 3-dB-Schritten einstellbar) einstellen, um den maximalen Lautstärkepegel zu begrenzen. Der Lautstärkereglers beeinflusst weiterhin im gesamten Bereich den Lautstärkepegel, die Begrenzung schränkt lediglich den maximalen Pegel ein.

Hinweis: Der VLIMIT-Wert komprimiert das Audiosignal **nicht**.

BAL MX / BAL ST (Balance)

Das Verhalten des Balance-Reglers hängt von der verwendeten Betriebsart ab:

STEREO: Einstellung der Links/Rechts-Balance

MIXMODE: Einstellung der Mischung zwischen Kanal 1 und Kanal 2

Programme

CONTRAST

Benutzerdefinierte Anpassung des Display-Kontrasts: niedrig, hoch

LOCK PANEL

Spernung aller Bedienelemente mit Ausnahme des Lautstärkereglers, um versehentliche Änderungen der Einstellungen zu verhindern

Sperren: Folgendes wählen: **UTILITIES > LOCK PANEL**

Entsperren: Wenn der Bildschirm die Sperrereinstellungen anzeigt, die Exit-Taste drücken und OFF auswählen. Zur Bestätigung die Enter-Taste drücken.

BATTERY

Zeigt die verbleibende Akku- bzw. Batterielaufzeit (Stunden:Minuten), die Temperatur, den Zustand, die Ladezyklen, die Ladekapazität und die Spannung an.

RESTORE

Setzt das Taschengerät auf die Werkseinstellungen zurück.

AUTOOFF

Schaltet den Taschenempfänger nach einer auswählbaren Zeitspanne (5, 30 oder 60 min) automatisch aus, während er sich im Stromsparmodus befindet oder im eingeschalteten Zustand an ein Ladegerät angeschlossen ist. Der AN/AUS-Schalter (Power) muss aus- und dann wieder angeschaltet werden, um die Stromversorgung des Taschenempfängers wiederherzustellen.

Hinweis: SB900 Akkus werden am schnellsten geladen, wenn der Taschenempfänger ausgeschaltet ist.

HF-Einstellungen

Das Menü **RADIO** enthält auswählbare **GROUP-** und **CHANNEL-**Einstellungen, welche zum manuellen Synchronisieren des Empfängers mit dem Sender verwendet werden.

Frequenz und Band werden unter den Gruppen- und Kanaleinstellungen angezeigt.

MixMode und Stereo-Monitoring

Der Taschenempfänger kann in einer der folgenden Arten betrieben werden:

Stereo (Voreinstellung)

Für den Stereobetrieb das Menü aufrufen und Folgendes auswählen: **AUDIO > MODE > STEREO**.

Im Stereobetrieb sind Audiosignale von Kanal 1 im linken Ohrhörer und Audiosignale von Kanal 2 im rechten Ohrhörer zu hören. Im Stereo-Modus wird die beste Kanaltrennung und die klarste Wiedergabe erzielt.

Einstellen der Balance

Zur Einstellung der Links/Rechts-Balance Folgendes wählen: **AUDIO > BAL ST**. Die Einstellung mit den Tasten **▲▼** ändern.



Links (Kanal 1)

Rechts (Kanal 2)

MixMode

Für den MixMode-Betrieb das Menü aufrufen und Folgendes auswählen: **AUDIO > MODE > MIXMODE**.

MixMode ermöglicht die Pegelanpassung von zwei Monitoringsignalen (beispielsweise einem Instrumentalmix und einem Gesangsmix). Das Signal ist Mono. Das bedeutet, dass sowohl im linken als auch im rechten Ohrhörer das identische Signal anliegt.

Anpassen der Mischung

Um die Mischung zwischen Kanal 1 und Kanal 2 anzupassen, das Menü aufrufen und Folgendes auswählen: **AUDIO > BAL MX**. Änderungen mithilfe der Pfeiltasten (**▲▼**) vornehmen.

In diesem Szenario befindet sich ein Instrumentalmix auf Kanal 1 (links) und ein Gesangsmix auf Kanal 2 (rechts):

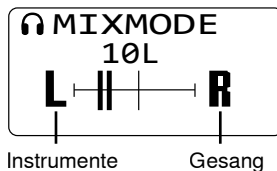

Den Balance-Regler nach links drehen, um mehr von Kanal 1 (Instrumente) zu hören.

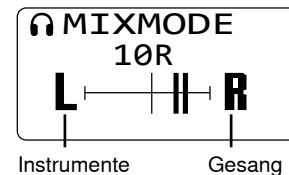

Den Balance-Regler nach rechts drehen, um mehr von Kanal 2 (Gesang) zu hören.

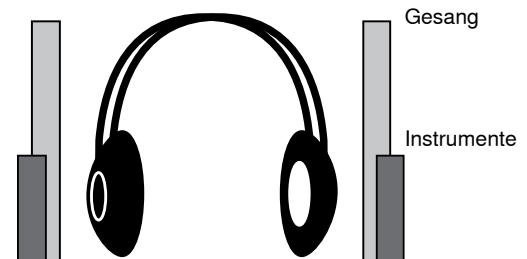
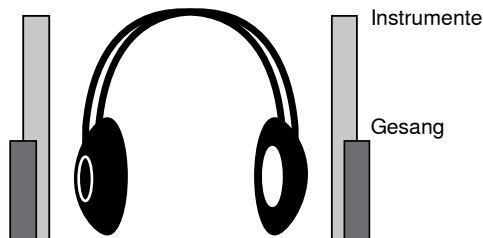

Balance- und Mix-Einstellungen von der Startanzeige aus

Die Einstellungen der Stereo-Balance bzw. MixMode-Mischung können mithilfe der Pfeiltasten (**▲▼**) schnell von der Startanzeige aus vorgenommen werden. Falls nötig, die Sperrfunktion aktivieren, um versehentliches Verstellen zu verhindern.

Wiederaufladbarer Shure-Akku SB900

Die Lithium-Ionen-Akkus SB900 von Shure bieten eine wiederaufladbare Option zum Speisen des Taschenempfängers. Akkus können in einer Stunde schnell auf 50 % der Kapazität und in drei Stunden auf volle Kapazität geladen werden.

Einfach-Ladegeräte und Ladegeräte mit mehreren Steckplätzen sind zum Aufladen der Shure-Akkus verfügbar.

Vorsicht: Wiederaufladbare Shure-Akkus nur mit einem Shure-Akkuladegerät aufladen.

Ladegerät mit individuellem Steckplatz

Das SBC-100 Ladegerät mit individuellem Steckplatz bietet eine kompakte Ladelösung.

1. Das Ladegerät in eine Netzsteckdose oder einen USB-Anschluss einstecken.
2. Einen Akku in den Ladesteckplatz schieben.
3. Die Ladestatus-LEDs regelmäßig kontrollieren, bis der Ladevorgang abgeschlossen ist.

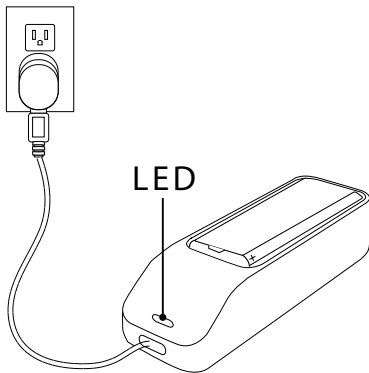

Ladestatus-LED

Farbe	Status
Rot	Ladevorgang
Grün	Ladevorgang abgeschlossen
Gelb blinkend	Ladefehler: Anschlüsse und Akku prüfen
Aus	Kein Akku im Steckplatz

Ladegeräte mit mehreren Steckplätzen

Shure bietet drei Ladegerätmodelle mit mehreren Steckplätzen an:

- SBC200 Ladegerät mit zwei Steckplätzen
- SBC210 Ladegerät mit zwei Steckplätzen
- SBC800 Ladegerät mit acht Steckplätzen

Ladegeräte mit mehreren Steckplätzen können einzelne Akkus oder Akkus im Taschenempfänger laden.

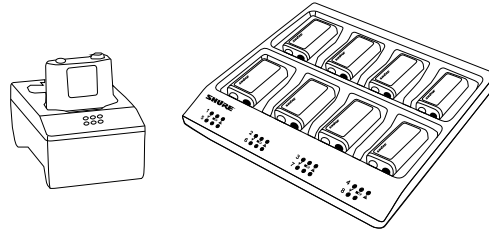

1. Das Ladegerät an die Netzsteckdose anschließen.
2. Akkus oder Taschenempfänger in den Ladesteckplatz schieben.
3. Die Ladestatus-LEDs regelmäßig kontrollieren, bis der Ladevorgang abgeschlossen ist.

Ladestatus-LED

Farbe	Status
Grün	Ladevorgang abgeschlossen
Grün/Rot	Ladepegel über 90 %
Rot	Ladevorgang
Gelb blinkend	Ladefehler: Anschlüsse und Akku prüfen
Aus	Kein Akku im Steckplatz

Wichtige Tipps für Pflege und Aufbewahrung von wiederaufladbaren Shure-Akkus

Ornungsgemäße Pflege und Aufbewahrung von Shure-Akkus bewirken zuverlässige Betriebssicherheit und gewährleisten eine lange Lebensdauer.

- Akkus und Taschengeräte immer bei Raumtemperatur aufbewahren.
- Idealerweise sollten Akkus zur langfristigen Aufbewahrung auf ungefähr 40 % ihrer Kapazität geladen werden.
- Während der Aufbewahrung die Akkus alle 6 Monate prüfen und nach Bedarf auf 40 % ihrer Kapazität aufladen.

Batterielebensdauer

Batterieanzeige	Dreifarbige Batterie-LED	Ungefähr verbleibende Zeit (h:mm)	
		Alkali	Wiederaufladbarer Shure-Akku SB900
	Grün	5:30 bis 4:25	7:00 bis 5:35
	Grün	4:25 bis 3:20	5:35 bis 4:10
	Grün	3:20 bis 2:10	4:10 bis 2:50
	Grün	2:10 bis 1:05	2:50 bis 1:25
	Gelb	1:05 bis 0:30	1:25 bis 0:40
	Rot	< 0:30	< 0:40
Gesamte Akkulaufzeit		5:30	7:00

Hinweis: Akkulaufzeit bei Verwendung von AA-Alkalibatterien der Marke Energizer™ und unter folgenden Bedingungen:

- Empfänger-Audioeinstellung: **EQ = OFF** und **V LIMIT = OFF**
- Audio-Ausgang am Taschenempfänger: Rosa Rauschen bei 100 dB Schalldruckpegel im Ohr mit SE112 Ohrhörern (Impedanz 20 Ω)

Stromsparmmodus: Wenn 5 Minuten lang keine Ohrhörer eingesteckt sind, geht der Empfänger in den Stromsparmmodus über, um die Batterielaufzeit zu verlängern. Die LED wird in diesem Modus langsam ein-/ausgeblendet und zeigt weiterhin die Farbe an, die der restlichen Batterielaufzeit entspricht.

Optionales Zubehör und Ersatzteile

Wiederaufladbarer Lithium-Ionen-Akku von Shure	SB900
Adapter für AA-Batterien	65A15224
Dynamische MicroDriver-Ohrhörer	SE112
Dynamische MicroDriver-Ohrhörer	SE215
High-Definition-MicroDriver-Ohrhörer mit Tuned BassPort	SE315
High-Definition-Ohrhörer mit Doppel-MicroDrivers	SE425
High-Definition-Ohrhörer mit Dreifach-MicroDrivers	SE535
High-Definition-Ohrhörer mit Vierfach-MicroDrivers	SE846

Technische Daten

Frequenzgang

38 Hz–15 kHz

Reichweite

umgebungsabhängig

90 m (300 ft)

Aktive HF-Empfindlichkeit

bei 20 dB SINAD

2,2 µV

Aktiver HF-Pegelsteller

20 dB

Dient zur Einstellung der HF-Empfindlichkeit, um HF-Dynamikbereich zu vergrößern

Spiegelfrequenzdämpfung

>90 dB

Unterdrückung benachbarter Kanäle

>60 dB

Intermodulationsbedämpfung

>50 dB

Blockierung

>60 dB

Audio-Ausgangsleistung

1 kHz bei <1 % Verzerrung, Spitzenleistung, bei 32 Ω

80 mW (pro Ausgang)

Mindestabschlussimpedanz

16 Ω

Kopfhörerausgang

3,5 mm Stereo

Low Shelf

2 dB Schrittgröße

Wählbar: -6 bis +6 dB @ 100 Hz

High Shelf

2 dB Schrittgröße

Wählbar: -6 bis +6 dB @ 10 kHz

Lautstärkebegrenzer

3 dB Schrittgröße

Wählbar: -3 bis -21 dB

Nettogewicht

196 g(6,6 g) (mit Batterien)

Gesamtabmessungen

99 x 66 x 23 mm H x B x T

Batterielebensdauer

Dauerbetrieb

LR6-Mignonzellen	5,5 Stunden
SB900	7 Stunden

Betriebstemperatur

-18°C bis +63°C

Zulassungen

Dieses Produkt entspricht den Grundanforderungen aller relevanten Richtlinien der Europäischen Union und ist zur CE-Kennzeichnung berechtigt.

Entspricht den Grundanforderungen der folgenden Richtlinien der Europäischen Union:

- Niederspannungsrichtlinie 2006/95/EG
- Richtlinie für Funk und Telekommunikationsendgeräte 99/5/EG
- WEEE-Richtlinie 2002/96/EG über Elektro- und Elektronik-Altgeräte in der Fassung der Richtlinie 2008/34/EG
- ROHS-Richtlinie 2002/95/EG zur Beschränkung der Verwendung bestimmter gefährlicher Stoffe in der Fassung der Richtlinie 2008/35/EG

Hinweis: Bitte befolgen Sie die regionalen Recyclingverfahren für Akkus und Elektronikschrott.

Entspricht den relevanten Anforderungen der Bestimmung (EG) Nr. 278/2009 für externe Niederspannungsnetzteile.

Entspricht den Anforderungen der folgenden Normen:

EN 300 422, Teile 1 und 2. EN 301 489, Teile 1 und 9.

Die CE-Übereinstimmungserklärung ist erhältlich bei: www.shure.com/europe/compliance

Bevollmächtigter Vertreter in Europa:
Shure Europe GmbH
Zentrale für Europa, Nahost und Afrika
Abteilung: EMEA-Approval
Jakob-Dieffenbacher-Str. 12
75031 Eppingen, Deutschland
Telefon: +49 (0) 7262 9249 0
Telefax: +49 (0) 7262 9249 114
E-Mail: EMEAsupport@shure.de

P3RA

Zugelassen unter der Übereinstimmungsvorschrift von FCC Teil 15.

Erfüllt die in RSS-GEN festgelegten Anforderungen.

Dieses digitale Gerät der Klasse B entspricht den kanadischen ICES-003-Vorschriften.

Dieses Gerät entspricht der/den lizenzbefreiten RSS-Norm(en) von Industry Canada. Der Betrieb dieses Geräts unterliegt den beiden folgenden Bedingungen: (1) Dieses Gerät darf keine Interferenzen verursachen und (2) dieses Gerät muss jegliche Interferenzen aufnehmen können, einschließlich Interferenzen, die einen unerwünschten Betrieb des Geräts verursachen können.

Le présent appareil est conforme aux CNR d'Industrie Canada applicables aux appareils radio exempts de licence. L'exploitation est autorisée aux deux conditions suivantes: (1) l'appareil ne doit pas produire de brouillage, et (2) l'utilisateur de l'appareil doit accepter tout brouillage radioélectrique subi, même si le brouillage est susceptible d'en compromettre le fonctionnement.

Wichtige Produktinformationen

LIZENZINFORMATIONEN

Zulassung: In einigen Gebieten ist für den Betrieb dieses Geräts u. U. eine behördliche Zulassung erforderlich. Wenden Sie sich bitte an die zuständige Behörde, um Informationen über etwaige Anforderungen zu erhalten. Nicht ausdrücklich von Shure Incorporated genehmigte Änderungen oder Modifikationen können den Entzug der Betriebsgenehmigung für das Gerät zur Folge haben. Das Erlangen einer Lizenz für drahtlose Shure-Mikrofonssysteme obliegt dem Benutzer. Die Erteilung einer Lizenz hängt von der Klassifizierung und Anwendung durch den Benutzer sowie von der ausgewählten Frequenz ab. Shure empfiehlt dem Benutzer dringend, sich vor der Auswahl und Bestellung von Frequenzen mit der zuständigen Fernmelde-/Regulierungsbehörde hinsichtlich der ordnungsgemäßen Zulassung in Verbindung zu setzen.

Informationen für den Benutzer

Dieses Gerät wurde geprüft und entspricht demnach den Grenzwerten für ein digitales Gerät der Klasse B gemäß Teil 15 der Richtlinien der US-Fernmeldebehörde (FCC Rules). Diese Grenzwerte sollen einen angemessenen Schutz gegen störende Interferenzen in Wohngebieten bieten. Dieses Gerät erzeugt und arbeitet mit HF-Energie und kann diese ausstrahlen; wenn es nicht gemäß den Anweisungen installiert und verwendet wird, kann es störende Interferenzen mit dem Funkverkehr verursachen. Allerdings wird nicht gewährleistet, dass es bei einer bestimmten Installation keine Interferenzen geben wird. Wenn dieses Gerät störende Interferenzen beim Radio- und Fernsehempfang verursacht (was durch Aus- und Anschalten des Geräts festgestellt werden kann), wird dem Benutzer nahe gelegt, die Interferenz durch eines oder mehrere der folgenden Verfahren zu beheben:

- Die Empfangsantenne anders ausrichten oder anderswo platzieren.
- Den Abstand zwischen dem Gerät und dem Empfänger vergrößern.
- Das Gerät an eine Steckdose eines Netzkreises anschließen, der nicht mit dem des Empfängers identisch ist.
- Den Händler oder einen erfahrenen Radio- und Fernsehtechniker zu Rate ziehen.

Warnhinweis für Funkgeräte in Australien

Dieses Gerät unterliegt einer ACMA-Klassenlizenz und muss sämtliche Bedingungen dieser Lizenz erfüllen, auch die der Sendefrequenzen. Vor dem 31. Dezember 2014 erfüllt dieses Gerät die Bedingungen, wenn es im Frequenzband von 520-820 MHz betrieben wird. **ACHTUNG:** Um die Bedingungen nach dem 31. Dezember 2014 zu erfüllen, darf das Gerät nicht im Frequenzband von 694-820 MHz betrieben werden.

Hinweis: Die Prüfung der normgerechten elektromagnetischen Verträglichkeit beruht auf der Verwendung der mitgelieferten und empfohlenen Kabeltypen. Bei Verwendung anderer Kabeltypen kann die elektromagnetische Verträglichkeit beeinträchtigt werden.

Bitte befolgen Sie die regionalen Recyclingverfahren für Akkus, Verpackungsmaterial und Elektronikschrott.

INSTRUCCIONES IMPORTANTES DE SEGURIDAD

1. LEA estas instrucciones.
2. CONSERVE estas instrucciones.
3. PRESTE ATENCION a todas las advertencias.
4. SIGA todas las instrucciones.
5. NO utilice este aparato cerca del agua.
6. LIMPIE UNICAMENTE con un trapo seco.
7. NO obstruya ninguna de las aberturas de ventilación. Deje espacio suficiente para proporcionar ventilación adecuada e instale los equipos según las instrucciones del fabricante.
8. NO instale el aparato cerca de fuentes de calor tales como llamas descubiertas, radiadores, registros de calefacción, estufas u otros aparatos (incluyendo amplificadores) que produzcan calor. No coloque artículos con llamas descubiertas en el producto.
9. NO anule la función de seguridad del enchufe polarizado o con clavija de puesta a tierra. Un enchufe polarizado tiene dos patas, una más ancha que la otra. Un enchufe con puesta a tierra tiene dos patas y una tercera clavija con puesta a tierra. La pata más ancha o la tercera clavija se proporciona para su seguridad. Si el tomacorriente no es del tipo apropiado para el enchufe, consulte a un electricista para que sustituya el tomacorriente de estilo anticuado.
10. PROTEJA el cable eléctrico para evitar que personas lo pisen o estrujen, particularmente en sus enchufes, en los tomacorrientes y en el punto en el cual sale del aparato.
11. UTILICE únicamente los accesorios especificados por el fabricante.
12. UTILICE únicamente con un carro, pedestal, trípode, escuadra o mesa del tipo especificado por el fabricante o vendido con el aparato. Si se usa un carro, el mismo debe moverse con sumo cuidado para evitar que se vuelque con el aparato.
13. DESENCHUFE el aparato durante las tormentas eléctricas, o si no va a ser utilizado por un lapso prolongado.
14. TODA reparación debe ser llevada a cabo por técnicos calificados. El aparato requiere reparación si ha sufrido cualquier tipo de daño, incluyendo los daños al cordón o enchufe eléctrico, si se derrama líquido sobre el aparato o si caen objetos en su interior, si ha sido expuesto a la lluvia o la humedad, si no funciona de modo normal, o si se ha caído.
15. NO exponga este aparato a chorros o salpicaduras de líquidos. NO coloque objetos llenos con líquido, tales como floreros, sobre el aparato.
16. El enchufe de alimentación o un acoplador para otros aparatos deberá permanecer en buenas condiciones de funcionamiento.
17. El nivel de ruido transmitido por el aire del aparato no excede de 70 dB(A).
18. Los aparatos de fabricación CLASE I deberán conectarse a un tomacorriente de ALIMENTACION con clavija de puesta a tierra protectora.
19. Para reducir el riesgo de causar un incendio o sacudidas eléctricas, no exponga este aparato a la lluvia ni a humedad.
20. No intente modificar este producto. Hacerlo podría causar lesiones personales y/o la falla del producto.
21. Utilice este producto únicamente dentro de la gama de temperaturas de funcionamiento especificadas.

ADVERTENCIA: Este producto contiene una sustancia química conocida en el Estado de California como causante del cáncer y de defectos congénitos y otros tipos de toxicidad reproductiva.



ADVERTENCIA

- Los conjuntos de baterías pueden estallar o soltar materiales tóxicos. Riesgo de incendio o quemaduras. No abra, triture, modifique, desarme, caliente a más de 60°C (140°F) ni incinere
- Siga las instrucciones del fabricante
- Utilice únicamente el cargador Shure para cargar las baterías recargables Shure.
- **ADVERTENCIA:** Si se sustituye la batería incorrectamente, se crea el riesgo de causar una explosión. Sustitúyala únicamente por otra igual o de tipo equivalente.
- Nunca ponga baterías en la boca. Si se tragan, acuda al médico o a un centro local de control de envenenamiento
- No ponga en cortocircuito; esto puede causar quemaduras o incendios
- No cargue ni utilice baterías diferentes de las baterías recargables Shure.
- Deseche los conjuntos de baterías de forma apropiada. Consulte al vendedor local para el desecho adecuado de conjuntos de baterías usados.
- Las baterías (conjuntos de baterías o baterías instaladas) no deben exponerse al calor excesivo causado por la luz del sol, las llamas o condiciones similares.

ADVERTENCIA: Si se sustituye la batería incorrectamente, se crea el riesgo de causar una explosión. Funciona sólo con baterías compatibles con dispositivos Shure.

PRECAUCIONES DE SEGURIDAD

Los posibles resultados del uso incorrecto de este producto se denotan por medio de uno de dos símbolos - "ADVERTENCIA" y "PRECAUCION" - según la inminencia del peligro y el grado de severidad de los daños.

	ADVERTENCIA: Si se pasan por alto estas advertencias se podrían causar lesiones graves o mortales como resultado del uso incorrecto.
	PRECAUCION: Si se pasan por alto estas precauciones se podría causar lesiones moderadas y daños a la propiedad como resultado del uso incorrecto.

PRECAUCION

- Nunca desarme ni modifique el dispositivo, ya que esto podría causar fallas.
- No someta el aparato a fuerzas extremas ni tire de su cable, ya que esto podría causar fallas.
- Mantenga el producto seco y evite exponerlo a niveles extremos de temperatura y humedad.

ADVERTENCIA

- Si el agua u otros objetos externos penetran el dispositivo, se podría causar un incendio o sacudidas eléctricas.
- No intente modificar este producto. Hacerlo podría causar lesiones personales y/o la falla del producto.

Este dispositivo puede producir un volumen sonoro mayor de 85 dB SPL. Compruebe el nivel de exposición al ruido continuo máximo permisible en base a los requisitos de protección laborales nacionales.

ADVERTENCIA

EL ESCUCHAR REPRODUCCIONES DE AUDIO A NIVELES EXCESIVOS DE VOLUMEN PUEDE CAUSAR DAÑOS PERMANENTES AL OIDO. USE EL VOLUMEN MAS BAJO POSIBLE.

La exposición prolongada a niveles sonoros excesivamente intensos puede dañar los oídos y causar una pérdida permanente del oído causada por ruidos (NIHL). Respete los lineamientos dados a continuación, los cuales fueron establecidos por la Administración de Salud y Seguridad Ocupacional (OSHA) de los EE.UU. e indican el tiempo máximo que puede escucharse un nivel determinado de presión sonora antes de producirse daños al oído.

90 dB SPL por 8 horas	95 dB SPL por 4 horas	100 dB SPL por 2 horas	105 dB SPL por 1 hora
110 dB SPL por ½ hora	115 dB SPL por 15 minutos	120 dB SPL Evítese o se podrían causar daños	

Información importante sobre el producto

INFORMACION DE LICENCIA

Licencia de uso: Se puede requerir una licencia ministerial para utilizar este equipo en algunas áreas. Consulte a la autoridad nacional para posibles requisitos. Los cambios o modificaciones que no tengan la aprobación expresa de Shure Incorporated podrían anular su autoridad para usar el equipo. La obtención de licencias para los equipos de micrófonos inalámbricos Shure es responsabilidad del usuario, y la posibilidad de obtenerlas depende de la clasificación del usuario y el uso que va a hacer del equipo, así como de la frecuencia seleccionada. Shure recomienda enfáticamente que el usuario se ponga en contacto con las autoridades de telecomunicaciones correspondientes respecto a la obtención de licencias antes de seleccionar y solicitar frecuencias.

Información para el usuario

Este equipo ha sido probado y hallado en cumplimiento con los límites establecidos para un dispositivo digital categoría B, según la Parte 15 de las normas de la FCC. Estos límites han sido diseñados para proporcionar una protección razonable contra las interferencias perjudiciales en instalaciones residenciales. Este equipo genera, utiliza y puede irradiar energía de radiofrecuencia y, si no se instala y utiliza de acuerdo con las instrucciones, puede causar interferencias perjudiciales a las comunicaciones de radio. Sin embargo, no se garantiza que no ocurrirán interferencias en una instalación particular. Si este equipo causara interferencias perjudiciales a la recepción de radio o televisión, que se puede determinar apagando y encendiendo el equipo, se recomienda tratar de corregir la interferencia realizando una de las siguientes acciones:

- Cambie la orientación o la ubicación de la antena receptora.
- Aumente la distancia entre el equipo y el receptor.
- Conecte el equipo a un tomacorriente de un circuito diferente al que está conectado el receptor.
- Consulte al concesionario o a un técnico de radio/TV con experiencia para recibir ayuda.

Este dispositivo cumple las normas RSS de excepción de licencia de Industry Canada. El uso de este dispositivo está sujeto a las dos condiciones siguientes: (1) no se permite que este dispositivo cause interferencias, y (2) este dispositivo deberá aceptar cualquier interferencia, incluso la que pudiera causar su mal funcionamiento.

Le présent appareil est conforme aux CNR d'Industrie Canada applicables aux appareils radio exempts de licence. L'exploitation est autorisée aux deux conditions suivantes : (1) l'appareil ne doit pas produire de brouillage, et (2) l'utilisateur de l'appareil doit accepter tout brouillage radioélectrique subi, même si le brouillage est susceptible d'en compromettre le fonctionnement.

Etiqueta de cumplimiento con ICES-003 de Industry Canada:

CAN ICES-3 (B)/NMB-3(B)

Nota: Las pruebas de cumplimiento de las normas EMC suponen el uso de tipos de cables suministrados y recomendados. El uso de otros tipos de cables puede degradar el rendimiento EMC.

Los cambios o modificaciones que no tengan la aprobación expresa del fabricante podrían anular su autoridad para usar el equipo.

P3RA

Descripción general

El receptor tipo unidad de cuerpo P3RA de Shure funciona con los transmisores P3T de Shure como parte del sistema de monitor personal estereofónico PSM®300. Un menú avanzado que destaca una pantalla de LCD ofrece funciones realzadas en comparación con el receptor de cuerpo PSM300 estándar, y su caja metálica brinda una durabilidad superior. La compatibilidad con la batería recargable SB900 de Shure brinda una mayor duración a las baterías y ofrece un medio ecológico de ahorrar y reducir contaminación.

Para más información sobre el uso del P3RA con el sistema PSM300, consulte la guía del usuario de PSM300 (que se incluye con el transmisor y también se encuentra disponible en shure.com).

Unidad de cuerpo P3RA

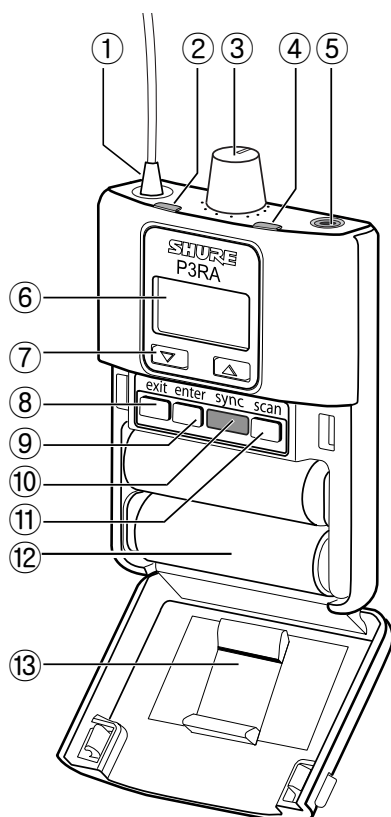

① Antena

Recibe las señales del transmisor P3T.

② Indicador de RF

Se ilumina cuando la unidad de cuerpo recibe una señal del transmisor.

③ Control de volumen / Interruptor de encendido

Conecta la alimentación y ajusta el volumen en los auriculares.

④ LED de batería

Indica el estado de carga de la batería

Nota: Consulte la tabla de vida útil de baterías para valores específicos de tiempo de funcionamiento

⑤ Salida de auriculares

Utilice auriculares o audífonos con enchufe de 3,5 mm (1/8 pulg)

⑥ Pantalla

Muestra los parámetros y permite navegar por menús

⑦ Botones de navegación (▲▼)

Se usan para avanzar por menús y ajustar valores

⑧ Botón de salir

Pulse para volver a la pantalla anterior

⑨ Botón de introducir

Pulse para entrar a una pantalla de menú o para confirmar un valor

⑩ Ventana de sincronización infrarroja

Se usa para enviar parámetros de grupo y de canales entre la unidad de cuerpo y el transmisor

⑪ Botón de escaneo

Oprímalo para efectuar un escaneo de RF

⑫ Compartimiento de baterías

Utiliza una batería recargable Shure SB900 ó 2 baterías AA.

⑬ Adaptador para baterías AA desmontable

Retírelo para usar una batería recargable Shure SB900.

Nota: Para retirar el adaptador, abra la puerta y deslícelo hacia fuera. Para reinstalar, presione el adaptador en su sitio; se escucha un chasquido cuando se asienta.

Configuraciones de audio

MODE

STEREO: La señal de audio del canal 1 se escucha en el auricular izquierdo, mientras que la del canal 2 se escucha en el derecho.

MIXMODE: Los dos canales se escuchan en los auriculares izquierdo y derecho. La combinación de las mezclas puede ajustarse.

EQ

El ecualizador de dos bandas amplifica o atenúa las frecuencias graves y agudas de modo independiente (intervalos de 2 dB, atenuación/amplificación máxima de -6 a +6 dB)

LOWBOOST: 100 Hz

HIGHBOOST: 10 kHz

VLIMIT (Volumen máximo)

Fije un valor (-3 a -21 dB) al cual atenuar el nivel máximo posible de volumen. Cuando se gira el control de volumen por toda su carrera, el volumen se sigue afectando; el límite sencillamente reduce la gama de ajuste en dB.

Nota: El control **VLIMIT** no introduce compresión al audio.

BAL MX / BAL ST (Equilibrio)

La respuesta del control de equilibrio depende del modo de funcionamiento seleccionado en la unidad de cuerpo:

STEREO: Ajusta el equilibrio entre los canales izquierdo y derecho.

MIXMODE: Ajusta la combinación del canal 1 con el canal 2.

Programa de utilidades

CONTRAST

Ajuste el contraste de la pantalla según su preferencia por medio de seleccionar entre valores bajo y alto

LOCK PANEL

Bloquea todos los controles salvo el control de volumen para evitar la modificación accidental de parámetros

Bloqueo: Seleccione **UTILITIES > LOCK PANEL**

Desbloqueo: Pulse el botón de salir y seleccione **OFF** cuando aparece la pantalla de selección. Pulse **Enter** para confirmar.

BATTERY

Indica el tiempo útil que resta a la batería (horas:minutos), la temperatura, el estado, la cuenta de ciclos, el estado de salud y el voltaje

RESTORE

Devuelve la unidad de cuerpo a las configuraciones predeterminadas en la fábrica

AUTOOFF

Apaga la unidad de cuerpo automáticamente luego de un tiempo seleccionable (5, 30 ó 60 minutos) cuando está en modo de conservación de energía o cuando se lo conecta a un cargador con la alimentación conectada. Para volver a encender la unidad de cuerpo, es necesario mover el interruptor de alimentación a apagado y luego a encendido nuevamente.

Nota: Las baterías SB900 se cargan más rápidamente si la unidad de cuerpo está apagada.

Configuraciones de RF

El menú **RADIO** contiene parámetros seleccionables de **GROUP** y **CHANNEL**, los cuales se utilizan para sincronizar el receptor manualmente con el transmisor.

La frecuencia y la banda se indican debajo de los parámetros de grupo y de canal para referencia.

MixMode y monitores estereofónicos

La unidad de cuerpo funciona en cualquiera de los modos de reproducción siguientes:

Estereofónico (predeterminado)

Para utilizar el modo estereofónico, ingrese al menú y seleccione **AUDIO > MODE > STEREO**.

En el modo estereofónico, la señal de audio del canal 1 se escucha en el audífono izquierdo, mientras que la del canal 2 se escucha en el derecho. El modo estereofónico aumenta la claridad y separación entre las fuentes de cada canal.

Ajuste del equilibrio

Para ajustar el equilibrio entre los canales izquierdo y derecho, seleccione **AUDIO > BAL ST**. Use los botones **▼▲** para cambiar el valor.



Izquierdo (canal 1) Derecho (canal 2)

MixMode

Para utilizar el modo MixMode, ingrese al menú y seleccione **AUDIO > MODE > MIXMODE**.

El modo MixMode permite a los artistas ajustar la combinación entre dos mezclas para monitor (por ejemplo, una mezcla de instrumentos y una mezcla de voces). La señal es monofónica, lo que significa que cada mezcla se escucha por los auriculares izquierdo y derecho.

Ajuste de combinación de mezcla

Para ajustar la combinación entre el canal 1 y el canal 2, ingrese al menú y seleccione **AUDIO > BAL MX**. Utilice los botones de flecha (**▲▼**) para efectuar los ajustes.

En esta situación, hay una mezcla de instrumentos en el canal 1 (izquierdo) y una mezcla de voces en el canal 2 (derecho):

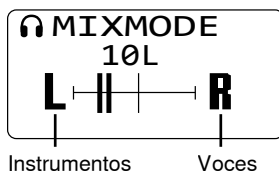

Para escuchar más del canal uno (instrumentos), gire el control de equilibrio a la izquierda.

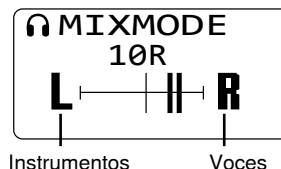

Para escuchar más del canal dos (voces), gire el control de equilibrio a la derecha.

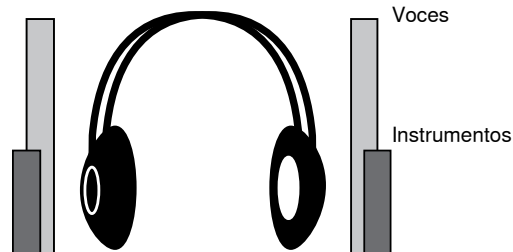
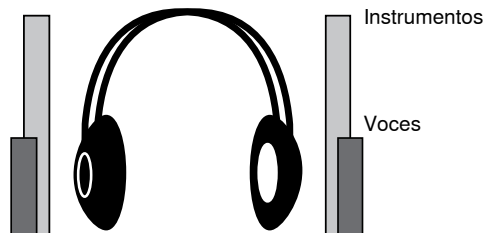

Ajuste de equilibrio y mezcla desde la pantalla principal

Para efectuar ajustes rápidos del equilibrio estereofónico o la combinación de MixMode, utilice los botones de flecha (**▲▼**) mientras se despliega la pantalla principal. De ser necesario, utilice la función de bloqueo para evitar la modificación accidental de los ajustes.

Batería recargable Shure SB900

Las baterías de iones de litio SB900 de Shure ofrecen una opción recargable para alimentar a las unidades de cuerpo. Las baterías se cargan hasta 50% de su capacidad en una hora y hasta su capacidad total en tres horas.

Se ofrecen cargadores sencillos y con posiciones múltiples para recargar las baterías Shure.

Precaución: Las baterías recargables Shure sólo deben cargarse con un cargador de baterías Shure.

Cargador de posición sencilla

El cargador de posición sencilla ofrece una solución compacta para cargar.

1. Enchufe el cargador en una fuente de alimentación de CA o en un puerto de USB.
2. Inserte una batería en el puesto de carga.
3. Supervise el LED de estado de carga hasta que se complete la carga.

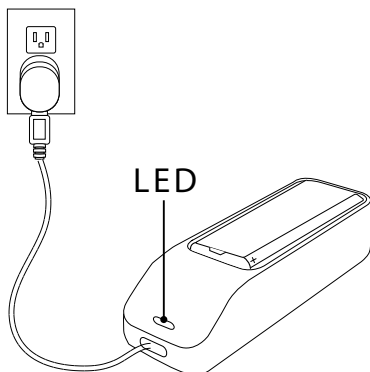

LED de estado de carga

Color	Estado
Rojo	Cargando
Verde	Carga completa
Ámbar destellando	Falla: revise las conexiones y la posición de la batería
Apagado	No hay batería en la posición

Cargadores con posiciones múltiples

Shure ofrece tres modelos de cargadores con posiciones múltiples

- Cargador SBC-200 con dos posiciones
- Cargador SBC-210 con dos posiciones
- Cargador SBC-800 con ocho posiciones

Los cargadores con posiciones múltiples pueden cargar baterías individuales o baterías instaladas en unidades de cuerpo.

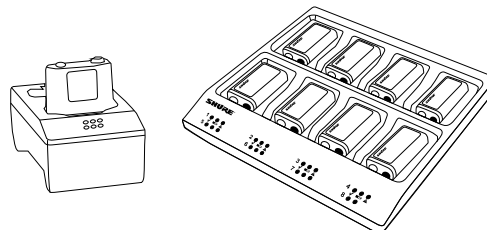

1. Enchufe el cargador en una fuente de alimentación de CA.
2. Inserte las baterías o transmisores en la posición de carga.
3. Supervise el LED de estado de carga hasta que se complete la carga.

LED de estado de carga

Color	Estado
Verde	Carga completa
Verde/rojo	Nivel de carga superior a 90%
Rojo	Cargando
Ámbar destellando	Falla: revise las conexiones y la posición de la batería
Apagado	No hay batería en la posición

Sugerencias importantes para el cuidado y almacenamiento de baterías recargables Shure

El cuidado y almacenamiento adecuado de baterías Shure resulta en rendimiento confiable y asegura una vida útil prolongada.

- Siempre almacene las baterías y unidades de cuerpo a temperatura ambiente.
- En el caso ideal, las baterías deberán estar cargadas a aproximadamente un 40% de su capacidad para almacenarlas por un período prolongado.
- Durante el almacenamiento, revise las baterías cada 6 meses y recárguelas a un 40% de su capacidad, según sea necesario.

Duración de la batería

Indicador de batería	LED de tres colores de batería	Horas restantes aproximadas (h:mm)	
		Alcalina	Batería recargable Shure SB900
	Verde	5:30 a 4:25	7:00 a 5:35
	Verde	4:25 a 3:20	5:35 a 4:10
	Verde	3:20 a 2:10	4:10 a 2:50
	Verde	2:10 a 1:05	2:50 a 1:25
	Ámbar	1:05 a 0:30	1:25 a 0:40
	Rojo	< 0:30	< 0:40
Duración total de la batería		5:30	7:00

Nota: Vida útil de la batería cuando se usan baterías alcalinas AA marca Energizer™ y en las condiciones siguientes:

- Audio del receptor fijado en EQ = OFF y VLIMIT = OFF
- Salida de audio en el receptor: Ruido rosa con SPL de 100 dB en oídos con auriculares SE112 (20 Ω de impedancia)

Modo de conservación de energía: Cuando pasan 5 minutos sin tener audífonos conectados, el receptor pasa a modo de conservación de energía para prolongar la duración de las baterías. El LED destella lentamente en este modo y continúa iluminándose en el color que representa la duración restante de la batería.

Accesorios opcionales y piezas de repuesto

Batería recargable Shure SB900 de iones de litio	SB900
Adaptador para baterías AA	65A15224
Audífonos con MicroDriver dinámico	SE112
Audífonos con MicroDriver dinámico	SE215
Audífonos MicroDriver de alta definición con puerto para bajos sintonizado	SE315
Audífonos de alta definición con dos cápsulas MicroDriver	SE425
Audífonos de alta definición con tres cápsulas MicroDriver	SE535
Audífonos de alta definición con cuatro cápsulas MicroDriver	SE846

Especificaciones

Respuesta de audiofrecuencia

38 Hz–15 kHz

Alcance

depende de las condiciones ambientales
90 m (300 pies)

Sensibilidad de RF activa

a 20 dB SINAD

2,2 μV

Control de ganancia de RF activo

20 dB

Ajusta la sensibilidad de RF para proporcionar mayor rango dinámico de RF

Rechazo de imágenes

>90 dB

Rechazo de canal adyacente

>60 dB

Atenuación de intermodulación

>50 dB

Bloqueo

>60 dB

Potencia de salida de audio

1 kHz a distorsión de <1%, potencia máxima, a 32 Ω

80 mW (por salida)

Impedancia de carga mínima

16 Ω

Salida para auriculares

3,5 mm (1/8 pulg) estereofónica

Límite bajo

2 dB Tamaño de la escala

Seleccionable: -6 a +6 dB @ 100 Hz

Límite alto

2 dB Tamaño de la escala

Seleccionable: -6 a +6 dB @ 10 kHz

Limitador de volumen

3 dB Tamaño de la escala

Seleccionable: -3 a -21 dB

Peso neto

196 g (6,6 oz) (con pilas)

Dimensiones

99 x 66 x 23 mm Al x an x pr

Duración de la pila

uso continuo

Baterías AA	5,5 horas
SB900	7 horas

Temperatura de funcionamiento

-18°C a +63°C

Certificaciones

Este producto cumple los requisitos esenciales de las directrices europeas pertinentes y califica para llevar el distintivo CE.

Cumple los requisitos de las siguientes directrices europeas:

- Directriz de bajo voltaje 2006/95/EC
- Directriz R&TTE 99/5/EC
- Directriz WEEE 2002/96/EC, según enmienda 2008/34/EC
- Directriz RoHS 2002/95/EC, según enmienda 2008/35/EC

Nota: Se recomienda respetar las directrices de reciclado de la región relativas a desechos electrónicos y de baterías

De conformidad con los requisitos pertinentes de regulación (CE) N° 278/2009, para fuentes de alimentación externas de bajo voltaje.

Cumple los requisitos de las siguientes normas:

EN 300 422 Partes 1 y 2. EN 301 489 Partes 1 y 9.

La declaración de homologación de CE se puede obtener en: www.shure.com/europe/compliance

Representante europeo autorizado:
Shure Europe GmbH
Casa matriz en Europa, Medio Oriente y Africa
Departamento: Aprobación para región de EMEA
Jakob-Dieffenbacher-Str. 12
75031 Eppingen, Alemania
Teléfono: 49-7262-92 49 0
Fax: 49-7262-92 49 11 4
Correo electrónico: EMEAsupport@shure.de

P3RA

Aprobado bajo la provisión de la declaración de homologación (DoC), Parte 15 de las normas de la FCC.

Satisface los requisitos establecidos por RSS-GEN

Este aparato digital de categoría B cumple con la norma canadiense ICES-003. Cet appareil numérique de la classe B est conforme à la norme NMB-003 du Canada.

Este dispositivo cumple las normas RSS de excepción de licencia de Industry Canada. El uso de este dispositivo está sujeto a las dos condiciones siguientes: (1) no se permite que este dispositivo cause interferencias, y (2) este dispositivo deberá aceptar cualquier interferencia, incluso la que pudiera causar su mal funcionamiento.

Le présent appareil est conforme aux CNR d'Industrie Canada applicables aux appareils radio exempts de licence. L'exploitation est autorisée aux deux conditions suivantes : (1) l'appareil ne doit pas produire de brouillage, et (2) l'utilisateur de l'appareil doit accepter tout brouillage radioélectrique subi, même si le brouillage est susceptible d'en compromettre le fonctionnement.

Información importante sobre el producto

INFORMACION DE LICENCIA

Licencia de uso: Se puede requerir una licencia ministerial para utilizar este equipo en algunas áreas. Consulte a la autoridad nacional para posibles requisitos. Los cambios o modificaciones que no tengan la aprobación expresa de Shure Incorporated podrían anular su autoridad para usar el equipo. La obtención de licencias para los equipos de micrófonos inalámbricos Shure es responsabilidad del usuario, y la posibilidad de obtenerlas depende de la clasificación del usuario y el uso que va a hacer del equipo, así como de la frecuencia seleccionada. Shure recomienda enfáticamente que el usuario se ponga en contacto con las autoridades de telecomunicaciones correspondientes respecto a la obtención de licencias antes de seleccionar y solicitar frecuencias.

Información para el usuario

Este equipo ha sido probado y hallado en cumplimiento con los límites establecidos para un dispositivo digital categoría B, según la Parte 15 de las normas de la FCC. Estos límites han sido diseñados para proporcionar una protección razonable contra las interferencias perjudiciales en instalaciones residenciales. Este equipo genera, utiliza y puede irradiar energía de radiofrecuencia y, si no se instala y utiliza de acuerdo con las instrucciones, puede causar interferencias perjudiciales a las comunicaciones de radio. Sin embargo, no se garantiza que no ocurrirán interferencias en una instalación particular. Si este equipo causara interferencias perjudiciales a la recepción de radio o televisión, que se puede determinar apagando y encendiendo el equipo, se recomienda tratar de corregir la interferencia realizando una de las siguientes acciones:

- Cambie la orientación o la ubicación de la antena receptora.
- Aumente la distancia entre el equipo y el receptor.
- Conecte el equipo a un tomacorriente de un circuito diferente al que está conectado el receptor.
- Consulte al concesionario o a un técnico de radio/TV con experiencia para recibir ayuda.

Advertencia para sistemas inalámbricos en Australia

Este dispositivo funciona con una licencia de categoría ACMA y debe satisfacer todas las condiciones de dicha licencia, incluyendo las frecuencias de trabajo. Antes del 31 de diciembre de 2014, este dispositivo cumple si se lo usa en la banda de 520-820 MHz. **ADVERTENCIA:** Después del 31 de diciembre de 2014, para que cumpla, este dispositivo no deberá ser utilizado en la banda de 694-820 MHz.

Nota: Las pruebas de cumplimiento de las normas EMC suponen el uso de tipos de cables suministrados y recomendados. El uso de otros tipos de cables puede degradar el rendimiento EMC.

Se recomienda respetar las normas de reciclado de la región relativas a desechos electrónicos, empaquetado y baterías.

ISTRUZIONI IMPORTANTI PER LA SICUREZZA

1. LEGGETE queste istruzioni.
2. CONSERVATELE.
3. OSSERVATE tutte le avvertenze.
4. SEGUITE tutte le istruzioni.
5. NON usate questo apparecchio vicino all'acqua.
6. PULITE l'apparecchio SOLO con un panno asciutto.
7. NON ostruite alcuna apertura per l'aria di raffreddamento. Consentite distanze sufficienti per un'adeguata ventilazione e installate l'apparecchio seguendo le istruzioni del costruttore.
8. NON installate l'apparecchio accanto a fonti di calore, quali fiamme libere, radiatori, aperture per l'efflusso di aria calda, forni o altri apparecchi (amplificatori inclusi) che generano calore. Non esponete il prodotto a fonti di calore non controllate.
9. NON modificate la spina polarizzata o con spinotto di protezione per non alterarne la funzione di sicurezza. Una spina polarizzata è dotata di due lame, una più ampia dell'altra. Una spina con spinotto è dotata di due lame e di un terzo polo di messa a terra. La lama più ampia ed il terzo polo hanno lo scopo di tutelare la vostra incolumità. Se la spina in dotazione non si adatta alla presa di corrente, rivolgetevi ad un elettricista per far eseguire le modifiche necessarie.
10. EVITATE di calpestare il cavo di alimentazione o di comprimerlo, specie in corrispondenza di spine, prese di corrente e punto di uscita dall'apparecchio.
11. USATE ESCLUSIVAMENTE i dispositivi di collegamento e gli accessori specificati dal costruttore.
12. USATE l'apparecchio solo con carrelli, sostegni, treppiedi, staffe o tavoli specificati dal produttore o venduti unitamente all'apparecchio stesso. Se usate un carrello, fate attenzione quando lo spostate con l'apparecchio collocato su di esso, per evitare infortuni causati da un eventuale ribaltamento del carrello stesso.
13. Durante i temporali o in caso di inutilizzo prolungato dell'apparecchio, SCOLLEGATELO dalla presa di corrente.
14. Per qualsiasi intervento, RIVOLGETEVI a personale di assistenza qualificato. È necessario intervenire sull'apparecchio ogniqualvolta è stato danneggiato, in qualsiasi modo; ad esempio la spina o il cavo di alimentazione sono danneggiati, si è versato liquido sull'apparecchio o sono caduti oggetti su di esso, l'apparecchio è stato esposto alla pioggia o all'umidità, non funziona normalmente o è caduto.
15. NON esponete l'apparecchio a sgocciolamenti o spruzzi. NON appoggiate sull'apparecchio oggetti pieni di liquidi, ad esempio vasi da fiori.
16. La spina ELETTRICA o l'accoppiatore per elettrodomestici deve restare prontamente utilizzabile.
17. Il rumore aereo dell'apparecchio non supera i 70 dB (A).
18. L'apparecchio appartenente alla CLASSE I deve essere collegato ad una presa elettrica dotata di messa a terra di protezione.
19. Per ridurre il rischio di incendio o folgorazione, non esponete questo apparecchio alla pioggia o all'umidità.
20. Non tentate di modificare il prodotto. Tale operazione può causare infortuni e/o il guasto del prodotto stesso.
21. Utilizzate questo prodotto entro la gamma di temperatura operativa specificata.

AVVERTENZA: lo Stato della California rende noto che questo prodotto contiene un agente chimico che causa cancro, difetti neonatali congeniti ed altri danni agli apparati riproduttivi.



AVVERTENZA

- Le pile possono esplodere o rilasciare sostanze tossiche. Rischio di incendio o ustioni. Non aprite, schiacciate, modificate, smontate, scaldate oltre i 60 °C né bruciate.
- Seguite le istruzioni del produttore
- Per la ricarica delle pile ricaricabili utilizzate esclusivamente un caricabatteria Shure
- **AVVERTENZA:** pericolo di esplosione in caso di errato posizionamento della pila. Sostituire la pila esclusivamente con pile di tipo identico o equivalente.
- Non mettete le pile in bocca. Se ingerite, rivolgetevi al medico o al centro antiveleni locale.
- Non causate cortocircuiti, per evitare ustioni o incendi.
- Caricate e usate esclusivamente pile ricaricabili Shure.
- Smaltite le pile in modo appropriato. Per lo smaltimento appropriato delle pile usate, rivolgetevi al fornitore locale.
- Le pile (pile ricaricabili o installate) non devono essere esposte a calore eccessivo (luce del sole diretta, fuoco o simili).

AVVERTENZA: pericolo di esplosione in caso di errato posizionamento della pila. Da utilizzare esclusivamente con pile compatibili Shure.

PRECAUZIONI DI SICUREZZA

I possibili effetti di un uso errato sono contrassegnati da uno dei due simboli - "AVVERTENZA" e "ATTENZIONE" - sulla base dell'imminenza del pericolo e della gravità del danno.

	AVVERTENZA: ignorare questi messaggi può comportare lesioni personali gravi o mortali in conseguenza di un funzionamento errato.
	ATTENZIONE: ignorare questi messaggi può comportare lesioni personali di media gravità o danni materiali in conseguenza di un funzionamento errato.

ATTENZIONE

- Per evitare di provocare possibili danni non smontate, né modificate mai il dispositivo.
- Per evitare di provocare possibili danni non applicate una forza estrema sul cavo e non tiratelo.
- Mantenete il prodotto asciutto e non esponetelo a temperature ed umidità estreme.

AVVERTENZA:

- L'eventuale ingresso di acqua o di altri corpi estranei nel dispositivo può dare luogo allo sviluppo di incendi o folgorazioni.
- Non tentate di modificare il prodotto. Tale operazione può causare infortuni e/o il guasto del prodotto stesso.

Questo apparecchio può produrre un volume sonoro superiore a 85 dB di SPL. Verificare il massimo livello di esposizione al rumore continuo consentito in base ai requisiti di protezione degli ambienti di lavoro vigenti nel proprio Paese.

AVVERTENZA

L'ASCOLTO AD UN VOLUME ECCESSIVAMENTE ELEVATO PUÒ CAUSARE LESIONI PERMANENTI ALL'APPARATO Uditivo.

USARE IL VOLUME PIÙ BASSO POSSIBILE. La sovraesposizione a livelli sonori eccessivi può danneggiare le vostre orecchie provocando una perdita permanente di udito causata dal rumore. Si consiglia di attenersi alle seguenti direttive stabilite dalla OSHA (Occupational Safety Health Administration) sul tempo massimo di esposizione a vari livelli di pressione sonora (SPL), oltre il quale si rischia di causare lesioni all'apparato uditivo.

90 dB SPL per 8 ore	95 dB SPL per 4 ore	100 dB SPL per 2 ore	105 dB SPL per 1 ora
110 dB SPL per ½ ora	115 dB SPL per 15 minuti	120 dB SPL Da evitare, rischio di lesioni	

Informazioni importanti sul prodotto

INFORMAZIONI SULLA CONCESSIONE DI LICENZA

Concessione della licenza all'uso: per usare questo apparecchio, in determinate aree può essere necessaria una licenza ministeriale. Per i possibili requisiti, rivolgetevi alle autorità competenti. Eventuali modifiche di qualsiasi tipo non espressamente autorizzate dalla Shure Incorporated possono annullare il permesso di utilizzo di questo apparecchio. Chi usa l'apparecchio radiomicrofonico Shure ha la responsabilità di procurarsi la licenza adatta al suo impiego; la concessione di tale licenza dipende dalla classificazione dell'operatore, dall'applicazione e dalla frequenza selezionata. La Shure suggerisce vivamente di rivolgersi alle autorità competenti per le telecomunicazioni riguardo alla concessione della licenza adeguata, e prima di scegliere e ordinare frequenze.

Avviso per gli utenti

in base alle prove su di esso eseguite, si è determinata la conformità ai limiti relativi ai dispositivi digitali di Classe B, secondo la Parte 15 delle norme FCC. Tali limiti sono stati concepiti per fornire una protezione adeguata da interferenze pericolose in ambiente domestico. Questo apparecchio genera, utilizza e può irradiare energia a radiofrequenza e, se non installato ed utilizzato secondo le istruzioni, può causare interferenze dannose per le comunicazioni radio. Tuttavia, non esiste alcuna garanzia che, in una specifica installazione, non si verificheranno interferenze. Se questo apparecchio causasse interferenze dannose per la ricezione dei segnali radio o televisivi, determinabili spegnendolo e riaccendendolo, si consiglia di tentare di rimediare all'interferenza tramite uno o più dei seguenti metodi:

- cambiate l'orientamento dell'antenna ricevente o spostatela;
- aumentate la distanza tra l'apparecchio ed il ricevitore;
- collegate l'apparecchio ad una presa inserita in un circuito diverso da quello a cui è collegato il ricevitore;
- rivolgetevi al rivenditore o ad un tecnico radio/TV qualificato.

Questo dispositivo è conforme alla norma RSS esonerata dal pagamento di imposte della IC in Canada. Il funzionamento di questa apparecchiatura dipende dalle seguenti due condizioni: (1) questo apparecchio non deve causare interferenza; (2) questo apparecchio deve accettare qualsiasi interferenza, comprese eventuali interferenze che possano causare un funzionamento indesiderato.

Le présent appareil est conforme aux CNR d'Industrie Canada applicables aux appareils radio exempts de licence. L'exploitation est autorisée aux deux conditions suivantes: (1) l'appareil ne doit pas produire de brouillage, et (2) l'utilisateur de l'appareil doit accepter tout brouillage radioélectrique subi, même si le brouillage est susceptible d'en compromettre le fonctionnement.

Etichetta di conformità alla norma ICES-003 della IC in Canada:

CAN ICES-3 (B)/NMB-3(B)

Nota: la prova di conformità ai requisiti relativi alla compatibilità elettromagnetica è basata sull'uso dei cavi in dotazione e consigliati. Utilizzando altri tipi di cavi si possono compromettere le prestazioni relative alla compatibilità elettromagnetica.

Eventuali modifiche di qualsiasi tipo non espressamente autorizzate dal produttore possono annullare il permesso di utilizzo di questo apparecchio.

P3RA

Descrizione generale

Il ricevitore body-pack Shure P3RA funziona con trasmettitori Shure P3T nel sistema di monitoraggio personale PSM®300. Un menu utente avanzato con display LCD offre funzionalità più avanzate rispetto al ricevitore body-pack PSM300 standard, mentre l'alloggiamento interamente metallico garantisce una durata più lunga. La compatibilità con la pila ricaricabile Shure SB900 assicura una maggiore durata della pila e offre una soluzione ecocompatibile per risparmiare denaro e ridurre i rifiuti.

Per ulteriori informazioni sull'utilizzo del P3RA con il sistema PSM300, consultate la guida utente del PSM300 (inclusa con il trasmettitore e disponibile su shure.com).

Body-pack P3RA

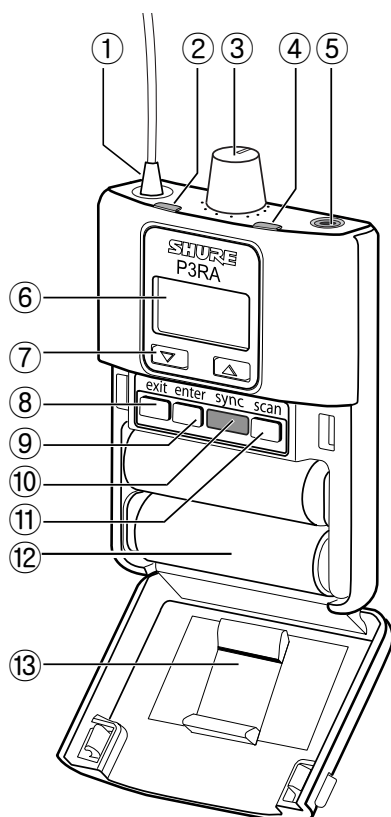

① Antenna

Riceve il segnale dal trasmettitore P3T

② Spia RF

Indica che il body-pack sta ricevendo un segnale dal trasmettitore.

③ Manopola volume/interruttore di alimentazione

Ruotate per accendere/spengere il dispositivo e regolare il volume della cuffia

④ LED della pila

Indica lo stato di carica delle pile

Nota: per i valori di durata specifici, consultate la relativa tabella

⑤ Uscita cuffia

Utilizzate auricolari o cuffie con jack da 3,5 mm (1/8 di pollice)

⑥ Display

Visualizza le impostazioni e la navigazione dei menu

⑦ Pulsanti di navigazione (▲▼)

Utilizzati per scorrere i menu e regolare le impostazioni

⑧ Pulsante Exit

Premete per tornare alla schermata precedente

⑨ Pulsante Enter

Premete per accedere alla schermata di un menu o confermare un'impostazione

⑩ Finestra di sincronizzazione IR

Utilizzata per l'invio delle impostazioni di gruppi e canali tra il body-pack e il trasmettitore

⑪ Pulsante Scan

Premete per eseguire una scansione RF

⑫ Vano pile

Utilizza una pila ricaricabile Shure SB900 o due pile AA

⑬ Adattatore AA rimovibile

Rimuovetelo per utilizzare una pila ricaricabile Shure SB900

Nota: per rimuovere l'adattatore, aprite lo sportello e fatelo scorrere verso l'esterno. Per reinstallare l'adattatore in sede, il corretto posizionamento è segnalato da uno scatto.

Impostazioni audio

MODE

STEREO: L'audio proveniente dal canale 1 e dal canale 2 viene ascoltato, rispettivamente, con gli auricolari sinistro e destro.

MIXMODE: Entrambi i canali sono ascoltati con gli auricolari sinistro e destro. La combinazione tra i segnali miscelati è regolabile.

EQ

L'equalizzatore a due bande a pendenza variabile gradualmente amplifica o attenua la risposta alle basse e alle alte frequenze in modo indipendente (incrementi di 2 dB, attenuazione/amplificazione massima compresa tra -6 e +6 dB).

LOWBOOST: 100 Hz

HIGHBOOST: 10 kHz

VLIMIT (volume massimo)

Impostate un valore (da -3 a -21 dB, regolabile in incrementi di 3 dB) per attenuare il livello di volume più alto possibile. La rotazione della manopola del volume per tutta la sua gamma di movimento ha comunque effetto sul volume; il limite riduce semplicemente la gamma di regolazione in dB.

Nota: VLIMIT non comprime l'audio.

BAL MX / BAL ST (bilanciamento)

Il funzionamento del controllo del bilanciamento dipende dalla modalità impostata sul body-pack:

STEREO: regola il bilanciamento sinistro/destro

MIXMODE: regola la combinazione dei canali 1 e 2

Utilità

CONTRAST

Personalizza il contrasto dello schermo del display tramite la selezione di un'impostazione tra basso e alto

LOCK PANEL

Blocca tutti i comandi, ad eccezione della manopola del volume, per impedire modifiche accidentali alle impostazioni

Bloccaggio: selezionate **UTILITIES > LOCK PANEL**

Sbloccaggio: premete il pulsante Exit e selezionate OFF quando viene visualizzata la schermata di impostazione del bloccaggio. Premete Enter per confermare.

BATTERY

Visualizza l'autonomia residua della pila (ore:minuti), la temperatura, lo stato, il conteggio dei cicli di carica, le condizioni e la tensione

RESTORE

Ripristina le impostazioni predefinite di fabbrica del body-pack

AUTOOFF

Spegne automaticamente il body-pack dopo un periodo di tempo selezionabile (5, 30, o 60 min.) mentre si trova in modalità di risparmio energetico o quando è collegato a un caricabatterie con l'alimentazione inserita. Per ripristinare l'alimentazione nel body-pack, è necessario disattivare e riattivare l'interruttore di alimentazione.

Nota: Le pile SB900 si caricano più rapidamente quando il body-pack è spento

Impostazioni RF

Il menu **RADIO** contiene impostazioni selezionabili a livello di **GROUP** e **CHANNEL**, che sono utilizzate per sincronizzare manualmente il ricevitore con il trasmettitore.

Sotto le impostazioni dei gruppi e dei canali vengono visualizzate la frequenza e la banda a titolo indicativo.

Monitoraggio in modalità MixMode e stereo

Il body-pack può funzionare in una delle seguenti modalità di ascolto:

Stereofonica (predefinita)

Per il funzionamento in modalità stereofonica, accedete al menu e selezionate **AUDIO > MODE > STEREO**.

In modalità stereofonica, l'audio proveniente dal canale 1 e dal canale 2 viene ascoltato, rispettivamente, con gli auricolari sinistro e destro. L'ascolto in stereofonia aumenta la nitidezza e la separazione tra le sorgenti su ciascun canale.

Regolazione del bilanciamento

Per regolare il bilanciamento sinistro/destro, selezionate **AUDIO > BAL ST**. Utilizzate i pulsanti ▲▼ per modificare l'impostazione.



Sinistro (canale 1)

Destro (canale 2)

MixMode

Per il funzionamento in MixMode, accedete al menu e selezionate **AUDIO > MODE > MIXMODE**.

In MixMode, la combinazione di due segnali miscelati di monitoraggio (ad esempio uno strumentale ed uno vocale) è regolabile. Il segnale è monofonico, ossia ciascun segnale miscelato viene ascoltato con entrambi gli auricolari sinistro e destro.

Regolazione della combinazione dei segnali miscelati

Per regolare la combinazione tra i canali 1 e 2, accedete al menu e selezionate **AUDIO > BAL MX**. Utilizzate i pulsanti freccia (▲▼) per eseguire le regolazioni.

In questo scenario, sui canali 1 (sinistro) e 2 (destro) sono presenti rispettivamente un segnale miscelato di strumenti e uno di voci.

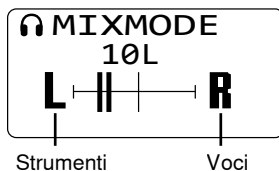

Per aumentare il livello del canale uno (strumenti), spostate il bilanciamento verso sinistra.

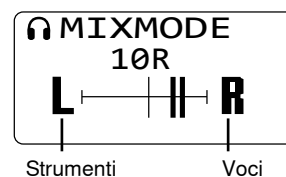

Per aumentare il livello del canale due (voci), spostate il bilanciamento verso destra.

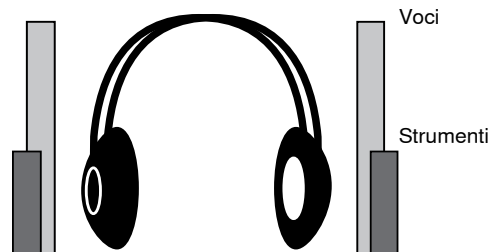
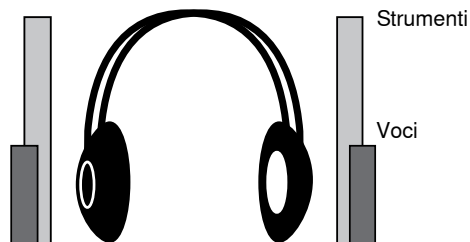

Regolazione di bilanciamento e segnale miscelato dalla schermata iniziale

Per effettuare regolazioni rapide del bilanciamento stereofonico o della combinazione MixMode, utilizzate i pulsanti freccia (▲▼) sulla schermata iniziale. Se necessario, utilizzate la funzione di bloccaggio per evitare regolazioni accidentali.

Pila ricaricabile Shure SB900

Le pile agli ioni di litio Shure SB900 offrono una soluzione alternativa ricaricabile per l'alimentazione del body-pack. Le pile possono essere ricaricate fino al 50% della capacità in una sola ora e fino alla carica completa in tre ore.

Per ricaricare le pile Shure sono disponibili caricabatterie singoli e a più moduli.

Attenzione: caricate le pile ricaricabili Shure utilizzando esclusivamente un caricabatterie Shure.

Caricabatterie a modulo singolo

Il caricabatterie a modulo singolo SBC-100 rappresenta una soluzione di carica compatta.

1. Collegate il caricabatterie ad una presa di alimentazione c.a. o ad una porta USB.
2. Inserite la pila nel modulo di carica.
3. Controllate i LED di stato di carica fino al completamento della stessa.

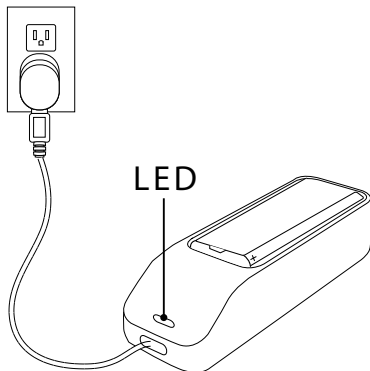

LED di stato di carica

Colore	Condizione
Rosso	In carica
Verde	Carica completa
Ambra lampeggiante	Errore: verificate i collegamenti e la pila
Spento	Nessuna pila nel modulo

Caricabatterie a più moduli

Shure offre tre modelli di caricabatterie a più moduli:

- caricabatterie a due moduli SBC200
- caricabatterie a due moduli SBC210
- caricabatterie a otto moduli SBC800

I caricabatterie a più moduli possono caricare singole pile o batterie installate nei body-pack.

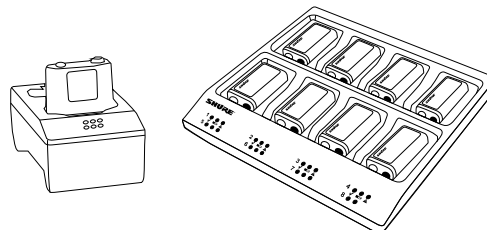

1. Collegate il caricabatterie ad una presa c.a. di rete elettrica.
2. Inserite le pile o i trasmettitori nel modulo di carica.
3. Controllate i LED di stato di carica fino al completamento della stessa.

LED di stato di carica

Colore	Condizione
Verde	Carica completa
Verde/rosso	Livello di carica superiore al 90%
Rosso	In carica
Ambra lampeggiante	Errore: verificate i collegamenti e la pila
Spento	Nessuna pila nel modulo

Suggerimenti importanti per la cura e la conservazione delle pile ricaricabili Shure

La corretta cura e conservazione delle pile Shure garantisce prestazioni affidabili e assicura una lunga durata nel tempo.

- Conservate sempre pile e body-pack a temperatura ambiente
- Per uno stoccaggio a lungo termine, l'ideale è caricare le pile a circa il 40% della loro capacità
- Nel corso dello stoccaggio, controllate le pile ogni 6 mesi e ricaricatele al 40% della loro capacità, secondo necessità.

Durata delle pile

Spia di carica della pila	LED a tre colori della pila	Ore residue indicative (h:mm)	
		Alcalina	Pila ricaricabile Shure SB900
	Verde	Da 5.30 a 4.25	Da 7.00 a 5.35
	Verde	Da 4.25 a 3.20	Da 5.35 a 4.10
	Verde	Da 3.20 a 2.10	Da 4.10 a 2.50
	Verde	Da 2.10 a 1.05	Da 2.50 a 1.25
	Ambra	Da 1.05 a 0.30	Da 1.25 a 0.40
	Rosso	< 0.30	< 0.40
Durata totale della pila		5.30	7.00

Nota: durata della pila utilizzando pile alcaline AA di marca Energizer™, alle condizioni indicate di seguito:

- Ricevitore audio impostato su **EQ = OFF, VLIMIT = OFF**
- Uscita audio al body-pack: rumore rosa a 100 dB SPL nell'orecchio con auricolari SE112 (impedenza a 20 Ω)

Modalità di risparmio energetico: quando non vi sono auricolari collegati per 5 minuti, il ricevitore entra in modalità di risparmio energetico per prolungare la durata delle pile. Il LED si spegne/accende lentamente in questa modalità e continua a mantenere il colore che rappresenta la durata residua delle pile.

Accessori opzionali e ricambi

Pila ricaricabile agli ioni di litio Shure	SB900
Adattatore per pile AA	65A15224
Auricolari Dynamic MicroDriver	SE112
Auricolari Dynamic MicroDriver	SE215
Auricolari MicroDriver ad alta definizione con porta bassi sincronizzata	SE315
Auricolari ad alta definizione con MicroDriver doppi	SE425
Auricolari ad alta definizione con MicroDriver tripli	SE535
Auricolari ad alta definizione con MicroDriver quadrupli	SE846

Specifiche tecniche

Risposta audio in frequenza

38 Hz–15 kHz

Portata

dipende dall'ambiente
90 m (300 piedi)

Sensibilità a radiofrequenza attiva

a 20 dB SINAD

2,2 μV

Comando del guadagno RF attivo

20 dB

Regola la sensibilità RF per offrire una gamma dinamica RF superiore

Reiezione della frequenza immagine

>90 dB

Reiezione canale adiacente

>60 dB

Attenuazione di intermodulazione

>50 dB

Bloccaggio

>60 dB

Potenza di uscita audio

1 kHz a <1% di distorsione, potenza di picco a 32 Ω

80 mW (per uscita)

Impedenza di carico minima

16 Ω

Uscita per cuffia

3,5 mm stereo

Bassa pendenza

2 dB Passo

Selezionabile: -6 - +6 dB @ 100 Hz

Pendenza elevata

2 dB Passo

Selezionabile: -6 - +6 dB @ 10 kHz

Limitatore del volume

3 dB Passo

Selezionabile: -3 - -21 dB

Peso netto

196 g(6,6 onces) (con batterie)

Dimensioni

99 x 66 x 23 mm A x L x P

Durata delle pile

uso continuo

Pile AA	5,5 ore
SB900	7 ore

Temperatura di funzionamento

-18°C - +63°C

Omologazioni

Questo prodotto è conforme ai requisiti essenziali specificati nelle direttive pertinenti dell'Unione europea ed è contrassegnabile con la marcatura CE.

Conformità ai requisiti essenziali specificati nelle seguenti Direttive dell'Unione Europea:

- Direttiva bassa tensione 2006/95/CE
 - Direttiva 99/5/CE R&TTE (Radio Equipment & Telecommunications Terminal Equipment, direttiva europea riguardante le apparecchiature radio e le apparecchiature terminali di telecomunicazione)
 - direttiva WEEE 2002/96/CE, come modificata dalla 2008/34/CE
 - direttiva RoHS 2002/95/CE, come modificata dalla 2008/35/CE
- Nota:** per lo smaltimento di pile e apparecchiature elettroniche, seguite il programma di riciclo dell'area di appartenenza

Conformità ai requisiti pertinenti definiti nel Regolamento CE n. 278/2009 relativo agli alimentatori esterni a bassa tensione.

Conformità ai requisiti delle seguenti norme:

EN 300 422 Parti 1 e 2. EN 301 489 Parti 1 e 9.

La Dichiarazione di conformità CE può essere ottenuta da: www.shure.com/europe/compliance

Rappresentante europeo autorizzato:

Shure Europe GmbH

Sede per Europa, Medio Oriente e Africa

Department: EMEA Approval

Jakob-Dieffenbacher-Str. 12

75031 Eppingen, Germania

Telefono: 49-7262-92 49 0

Fax: 49-7262-92 49 11 4

E-mail: EMEAsupport@shure.de

P3RA

Omologazione in base alla clausola della Dichiarazione di conformità della FCC Parte 15.

Conforme ai requisiti previsti da RSS-GEN.

Questo apparato digitale di Classe B è conforme alle norme canadesi ICES-003. Cet appareil numérique de la classe B est conforme à la norme NMB-003 du Canada.

Questo dispositivo è conforme alla norma RSS esonerata dal pagamento di imposte della IC in Canada. Il funzionamento di questa apparecchiatura dipende dalle seguenti due condizioni: (1) questo apparecchio non deve causare interferenza; (2) questo apparecchio deve accettare qualsiasi interferenza, comprese eventuali interferenze che possano causare un funzionamento indesiderato.

Le présent appareil est conforme aux CNR d'Industrie Canada applicables aux appareils radio exempts de licence. L'exploitation est autorisée aux deux conditions suivantes: (1) l'appareil ne doit

pas produire de brouillage, et (2) l'utilisateur de l'appareil doit accepter tout brouillage radioélectrique subi, même si le brouillage est susceptible d'en compromettre le fonctionnement.

Informazioni importanti sul prodotto

INFORMAZIONI SULLA CONCESSIONE DI LICENZA

Concessione della licenza all'uso: per usare questo apparecchio, in determinate aree può essere necessaria una licenza ministeriale. Per i possibili requisiti, rivolgetevi alle autorità competenti. Eventuali modifiche di qualsiasi tipo non espressamente autorizzate dalla Shure Incorporated possono annullare il permesso di utilizzo di questo apparecchio. Chi usa l'apparecchio radiomicrofonico Shure ha la responsabilità di procurarsi la licenza adatta al suo impiego; la concessione di tale licenza dipende dalla classificazione dell'operatore, dall'applicazione e dalla frequenza selezionata. La Shure suggerisce vivamente di rivolgersi alle autorità competenti per le telecomunicazioni riguardo alla concessione della licenza adeguata, e prima di scegliere e ordinare frequenze.

Avviso per gli utenti

in base alle prove su di esso eseguite, si è determinata la conformità ai limiti relativi ai dispositivi digitali di Classe B, secondo la Parte 15 delle norme FCC. Tali limiti sono stati concepiti per fornire una protezione adeguata da interferenze pericolose in ambiente domestico. Questo apparecchio genera, utilizza e può irradiare energia a radiofrequenza e, se non installato ed utilizzato secondo le istruzioni, può causare interferenze dannose per le comunicazioni radio. Tuttavia, non esiste alcuna garanzia che, in una specifica installazione, non si verificheranno interferenze. Se questo apparecchio causasse interferenze dannose per la ricezione dei segnali radio o televisivi, determinabili spegnendolo e riaccendendolo, si consiglia di tentare di rimediare all'interferenza tramite uno o più dei seguenti metodi:

- cambiate l'orientamento dell'antenna ricevente o spostatela;
- aumentate la distanza tra l'apparecchio ed il ricevitore;
- collegate l'apparecchio ad una presa inserita in un circuito diverso da quello a cui è collegato il ricevitore;
- rivolgetevi al rivenditore o ad un tecnico radio/TV qualificato.

Avvertenza relativa al wireless per l'Australia

Questo dispositivo funziona in base ad una licenza di categoria ACMA e deve essere conforme a tutte le disposizioni di questa licenza, incluse le frequenze di funzionamento. Prima del 31 dicembre 2014, questo dispositivo risulterà a norma se utilizzato nella banda di frequenza 520-820 MHz. **AVVERTENZA:** dopo il 31 dicembre 2014, per essere a norma, questo dispositivo non deve essere utilizzato nella banda 694-820 MHz.

Nota: la prova di conformità ai requisiti relativi alla compatibilità elettromagnetica è basata sull'uso dei cavi in dotazione e consigliati. Utilizzando altri tipi di cavi si possono compromettere le prestazioni relative alla compatibilità elettromagnetica.

Per lo smaltimento di pile, imballaggi ed apparecchiature elettroniche, seguite il programma di riciclo dell'area di appartenenza.

IMPORTANTES INSTRUÇÕES DE SEGURANÇA

1. LEIA estas instruções.
2. GUARDE estas instruções.
3. PRESTE ATENÇÃO a todas as instruções.
4. SIGA todas as instruções.
5. NÃO use este aparelho perto de água.
6. LIMPE SOMENTE com um pano seco.
7. NÃO bloqueie nenhuma das aberturas de ventilação. Deixe distâncias suficientes para ventilação adequada e instale de acordo com as instruções do fabricante.
8. NÃO instale próximo de nenhuma fonte de calor, tais como fogo aceso, radiadores, bocais de aquecimento, fornos ou outros aparelhos que produzam calor (inclusive amplificadores). Não coloque fontes de chamas sobre o produto.
9. NÃO inutilize as características de segurança do conector polarizado ou com pino de aterramento. Um conector polarizado possui duas lâminas com uma mais larga do que a outra. Um conector com pino de aterramento possui duas lâminas e um terceiro pino de aterramento. É fornecida uma lâmina mais larga ou o terceiro pino para a sua segurança. Se por acaso o conector não se encaixar na tomada, chame um eletricitista para substituir a tomada obsoleta.
10. PROTEJA o cabo de alimentação, evitando que seja pisado ou que enrosque, especialmente nos conectores, nas tomadas elétricas de emprego geral e no ponto onde elas saem do aparelho.
11. USE SOMENTE acessórios/apetrechos especificados pelo fabricante.
12. USE somente com um carrinho, pedestal, tripé, suporte ou mesa especificados pelo fabricante ou vendidos com o aparelho. Quando utilizar um carrinho, tenha cuidado ao movimentar o conjunto aparelho/carrinho para evitar danos com a queda do mesmo.
13. DESLIGUE este aparelho da tomada elétrica durante tempestades com relâmpagos ou quando não seja utilizado por longo período.
14. DEIXE toda a manutenção sob a responsabilidade de uma equipe de manutenção qualificada. É necessário realizar a manutenção quando por algum motivo o aparelho tiver sido danificado de alguma forma, como por exemplo por dano do cabo de alimentação elétrica ou do seu conector, por derramamento de líquido ou queda de objetos no aparelho, se o aparelho tiver sido exposto à chuva ou à umidade, não esteja operando normalmente ou tenha sofrido queda.
15. NÃO exponha o aparelho a respingos ou goteiras. NÃO coloque objetos cheios de líquidos, tais como vasos, sobre o aparelho.
16. O plugue MAINS (rede elétrica) ou um acoplador de aparelho deve estar sempre pronto para operação.
17. O ruído aéreo do Aparelho não ultrapassa 70 dB (A).
18. O aparelho com construção CLASSE I deve estar conectado à tomada da rede elétrica com ligação à terra.
19. Para reduzir o risco de incêndio ou choque elétrico, não exponha este aparelho à chuva ou umidade.
20. Não tente alterar este produto. Isso poderá resultar em lesão pessoal e/ou falha do produto.
21. Opere este produto dentro da faixa de temperatura de operação especificada.

ATENÇÃO: De acordo com o Estado da Califórnia, este produto contém um produto químico que causa câncer e defeitos de nascimento ou outros danos reprodutivos.



ATENÇÃO

- Baterias podem explodir ou liberar materiais tóxicos. Risco de incêndio ou queimaduras. Não abra, esmague, modifique, desmonte, aqueça acima de 60 °C (140 °F) ou incinere.
- Siga as instruções do fabricante
- Use somente carregador Shure para recarregar baterias Shure recarregáveis
- **ATENÇÃO:** Perigo de explosão se a bateria for substituída incorretamente. Substitua somente pelo mesmo tipo ou por um equivalente.
- Nunca ponha baterias na boca. Se engolida, procure um médico ou centro local de controle de veneno
- Não provoque curto-circuito; isto pode causar queimaduras ou incêndios
- Não carregue nem use baterias que não sejam baterias recarregáveis Shure
- Descarte as baterias apropriadamente. Verifique com o fornecedor local a forma correta de descarte de baterias usadas.
- Baterias (a embalagem ou as baterias instaladas) não devem ser expostas a calor excessivo como luz do sol, fogo etc.

ATENÇÃO: Existe perigo de explosão caso a bateria seja substituída incorretamente. Utilize apenas com baterias Shure compatíveis.

MEDIDAS DE SEGURANÇA

Os possíveis resultados do uso incorreto são marcados por um de dois símbolos — "ATENÇÃO" e "CUIDADO" — dependendo da iminência do perigo e da severidade do dano.

	ATENÇÃO: Não seguir esses avisos de atenção pode causar lesão grave ou morte devido à operação incorreta.
	CUIDADO: Não seguir esses avisos de cuidado pode causar lesão moderada ou danos à propriedade em consequência da operação incorreta.

CUIDADO

- Não desmonte ou modifique o dispositivo, sob risco de falhas.
- Não o submeta à força demasiada e não puxe o cabo, sob risco de falhas.
- Mantenha o produto seco e evite expor a temperaturas extremas e umidade.

ATENÇÃO

- A entrada de água ou objetos estranhos no dispositivo pode ocasionar risco de incêndio ou choque elétrico.
- Não tente alterar este produto. Isso poderá resultar em lesão pessoal e/ou falha do produto.

Este dispositivo pode produzir som com volume acima de 85 dB SPL. Verifique o nível máximo de exposição contínua a ruído permitido, com base nos requerimentos nacionais de proteção a trabalhadores.

ATENÇÃO

OUVIR O SOM COM VOLUME MUITO ALTO PODE CAUSAR DANOS PERMANENTES À AUDIÇÃO. USE O VOLUME O MAIS BAIXO POSSÍVEL. A exposição prolongada a sons excessivamente altos pode danificar os ouvidos e resultar em perda permanente da audição devido ao ruído (NIHL - Noise-Induced Hearing Loss). Siga as recomendações estipuladas pela Administração de Saúde e Segurança do Trabalho dos E.U.A. (U.S. Occupational Safety Health Administration-OSHA) sobre o máximo tempo de exposição a determinados níveis de pressão sonora, a fim de evitar danos à audição.

90 dB SPL por 8 horas	95 dB SPL por 4 horas	100 dB SPL por 2 horas	105 dB SPL por 1 hora
110 dB SPL por 0,5 hora	115 dB SPL por 15 minutos	120 dB SPL Evite, para que não ocorram danos	

Informações importantes do produto

INFORMAÇÕES SOBRE A LICENÇA

Licença: Em determinados locais, pode ser necessário obter uma autorização ministerial para operar este equipamento. Consulte a sua autoridade nacional sobre possíveis requisitos. Alterações ou modificações não expressamente aprovadas pela Shure Incorporated podem anular a autorização do usuário para a operação do equipamento. A licença do equipamento de microfone sem fio da Shure é de responsabilidade do usuário e a licença depende da classificação e aplicação do usuário e da frequência selecionada. A Shure recomenda enfaticamente ao usuário contatar a devida autoridade de telecomunicações com relação à devida licença antes de escolher e encomendar as frequências.

Informações para o usuário

Este equipamento foi testado e está de acordo com os limites para um dispositivo digital Classe B, segundo a Parte 15 das Normas do FCC. Estes limites foram projetados para fornecer razoável proteção contra interferência prejudicial em uma instalação residencial. Este equipamento gera, usa e pode irradiar energia de radiofrequência e, se não for instalado e usado conforme as instruções, pode causar interferência prejudicial às comunicações de rádio. Entretanto, não há garantias de que não ocorrerão interferências em uma determinada instalação. Se este equipamento causar interferência prejudicial à recepção de rádio ou televisão, o que pode ser determinado ao desligar e ligar o equipamento, o usuário deve tentar corrigir a interferência tomando uma das seguintes medidas:

- Reoriente ou mude de lugar a antena receptora.
- Aumente a distância entre o equipamento e o receptor.
- Conecte o equipamento a uma tomada de um circuito diferente do circuito da tomada onde o receptor está conectado.
- Consulte o fabricante do equipamento ou um técnico de rádio/televisão experiente.

Este dispositivo está em conformidade com a(s) norma(s) RSS de isenção de licença da Indústria Canadense. A operação deste dispositivo está sujeita às seguintes condições: (1) este dispositivo não pode causar interferência; e (2) este dispositivo deve aceitar quaisquer interferências, incluindo algumas que possam causar operação não desejada do dispositivo.

Le présent appareil est conforme aux CNR d'Industrie Canada applicables aux appareils radio exempts de licence. L'exploitation est autorisée aux deux conditions suivantes : (1) l'appareil ne doit pas produire de brouillage, et (2) l'utilisateur de l'appareil doit accepter tout brouillage radioélectrique subi, même si le brouillage est susceptible d'en compromettre le fonctionnement.

Selo de Conformidade ICES-003 da Indústria Canadense

CAN ICES-3 (B)/NMB-3(B)

Observação: O teste de compatibilidade eletromagnética é baseado no uso dos tipos de cabos recomendados e fornecidos com o equipamento. O uso de outros tipos de cabos pode degradar o desempenho da compatibilidade eletromagnética.

Alterações ou modificações não expressamente aprovadas pelo fabricante podem anular a autorização do usuário para a operação do equipamento.

P3RA

Descrição Geral

O receptor de corpo Shure P3RA funciona com os transmissores Shure P3T como parte do sistema de monitoração pessoal estéreo PSM®300. Um menu de usuário avançado com um mostrador LCD oferece uma maior funcionalidade em relação ao receptor de corpo padrão PSM300, além de uma estrutura metálica, que oferece durabilidade de alta qualidade. A compatibilidade com a bateria recarregável Shure SB900 oferece uma maior vida útil da bateria e uma forma ecologicamente correta de economizar dinheiro e reduzir o desperdício.

Para obter mais informações sobre como usar o P3RA com o sistema PSM300, consulte o guia do usuário do PSM300 (incluído com o transmissor e disponível no site shure.com).

Receptor de corpo P3RA

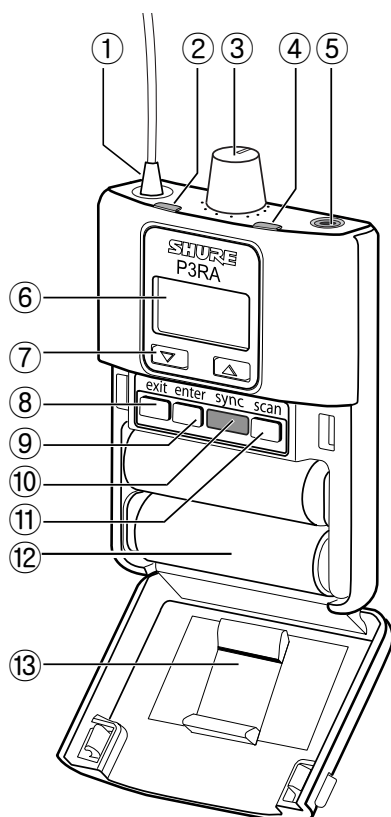

- ① **Antena**
Recebe sinal do transmissor P3T
- ② **Indicador de RF**
É aceso quando o receptor de corpo está recebendo um sinal do transmissor
- ③ **Botão de volume / botão Liga/desliga**
Gire para ligar/desligar a alimentação e ajustar o volume do fone de ouvido
- ④ **LED da bateria**
Indica o status da bateria
Observação: consulte a tabela de vida da bateria para ver os valores específicos de tempo de operação da bateria
- ⑤ **Saída para Fone de Ouvido**
Use fones auriculares ou fones de ouvido com plugue de 3,5 mm (1/8")
- ⑥ **Display**
Exibe as configurações e a navegação no menu
- ⑦ **Botões de navegação (▲▼)**
Use para rolar através do menu e ajustar as configurações
- ⑧ **Botão Exit**
Pressione para retornar à tela anterior
- ⑨ **Botão enter**
Pressione para entrar em uma tela de menu ou para confirmar uma configuração
- ⑩ **Janela da Sincronização Infravermelha**
Use para enviar configurações de grupo e canal entre o receptor de corpo e o transmissor
- ⑪ **Botão Scan (Procura)**
Pressione para executar uma varredura de RF
- ⑫ **Compartimento das Baterias**
Use uma bateria recarregável Shure SB900 ou duas pilhas AA.
- ⑬ **Adaptador AA Removível**
Remova para utilizar com uma bateria recarregável Shure SB900
Observação: Para remover, abra a tampa e deslize o adaptador para fora. Para reinstalar, pressione o adaptador no lugar; haverá um clique audível quando ele estiver assentado.

Configurações de Áudio

MODE

STEREO: O áudio do canal 1 é ouvido no fone auricular esquerdo; o áudio do canal 2 é ouvido no fone auricular direito.

MIXMODE: Os dois canais são ouvidos nos fones auriculares esquerdo e direito. A mistura dos sinais é ajustável.

EQ

O equalizador de duas bandas reforça ou corta as frequências de baixos e agudos de forma independente (incrementos de 2 dB, reforço/corte máximo de -6 a +6 dB).

LOWBOOST: 100 Hz

HIGHBOOST: 10 kHz

VLIMIT (Volume máximo)

Ajuste um valor (-3 a -21 dB, ajustável em incrementos de 3 dB) para atenuar o nível máximo possível de volume. Girar o botão de volume por toda a sua extensão de movimento ainda afeta o volume; o limite apenas estreita o intervalo de ajuste em dB.

Observação: O VLIMIT não comprime o áudio.

BAL MX / BAL ST (Balanço)

O comportamento do controle de balanço depende do modo para o qual o receptor de corpo está ajustado:

STEREO: Ajusta o balanço esquerdo/direito

MIXMODE: Ajusta a mistura entre o canal 1 e o canal 2

Utilitários

CONTRAST

Personalize o contraste da tela do display selecionando a configuração baixo ou alto

LOCK PANEL

Bloqueia todos os controles exceto o botão de volume para evitar alterações acidentais nas configurações

Bloquear: Selecione **UTILITIES > LOCK PANEL**

Desbloquear: Pressione o botão exit e selecione OFF quando a tela de configuração de bloqueio aparecer. Pressione enter para confirmar.

BATTERY

Exibe o tempo de operação restante da bateria (horas:minutos), temperatura, status, contagem de ciclo, saúde e tensão

RESTORE

Retorna o receptor de corpo às configurações padrão de fábrica.

AUTOOFF

Desliga automaticamente o receptor de corpo após um período de tempo selecionável (5, 30 ou 60 min.) enquanto ele estiver no modo de economia de energia ou quando estiver conectado a um carregador ligado. Para restaurar a alimentação ao receptor de corpo, o botão Liga/desliga deve ser desligado e, em seguida, ligado novamente.

Observação: As baterias SB900 são carregadas mais rapidamente quando o receptor de corpo está desligado

Configurações de RF

O menu **RADIO** contém configurações de **GROUP** e **CHANNEL** selecionáveis, que são utilizadas para sincronizar manualmente o receptor com o transmissor.

Para referência, a frequência e a banda são exibidas abaixo das configurações de grupo e canal.

Monitoração MixMode e Estéreo

O receptor de corpo pode ser operado em qualquer dos seguintes modos de audição:

Estéreo (padrão)

Para operar em modo estéreo, acesse o menu e selecione **AUDIO > MODE > STEREO**.

No modo estéreo, o áudio do canal 1 é ouvido no fone auricular esquerdo, enquanto que o áudio do canal 2 é ouvido no fone auricular direito. Ouvir em estéreo aumenta a nitidez e separação entre as fontes em cada canal.

Ajuste de balanço

Para ajustar o balanço esquerdo/direito, selecione **AUDIO > BAL ST**. Use os botões **▼▲** para alterar a configuração.

MixMode

Para operar em MixMode, acesse o menu e selecione **AUDIO > MODE > MIXMODE**.

Em MixMode, a mistura entre as duas mixagens de monitoração (uma mixagem instrumental e uma mixagem vocal, por exemplo) é ajustável. Cada sinal é mono, o que significa que cada mixagem é ouvida através dos dois fones auriculares, o esquerdo e o direito.

Ajuste da mistura de mixagem

Para ajustar a mistura entre o canal 1 e o canal 2, acesse o menu e selecione **AUDIO > BAL MX**. Use os botões de seta (**▲▼**) para fazer ajustes.

Neste cenário, uma mixagem instrumental está no canal 1 (esquerdo) e uma mixagem vocal está no canal 2 (direito):

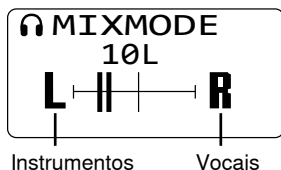

Instrumentos Vocais

Para ouvir mais do canal um (instrumentos), desloque o balanço para a esquerda.

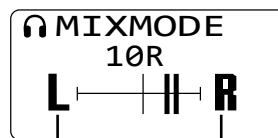

Instrumentos Vocais

Para ouvir mais do canal dois (vocais), desloque o balanço para a direita.

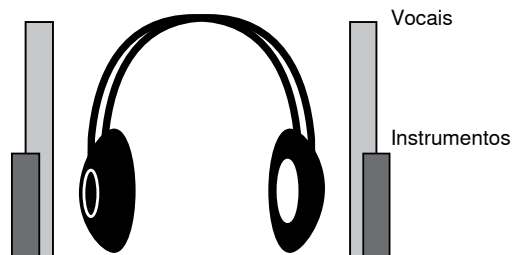
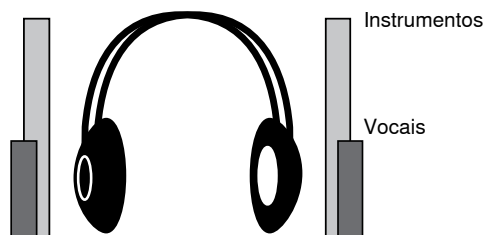

Ajustes de Balanço e Mixagem a partir da Tela Inicial

Para fazer ajustes rápidos no balanço estéreo ou MixMode, use os botões de seta (**▲▼**) enquanto estiver na tela inicial. Caso necessário, use o recurso de bloqueio para evitar qualquer ajuste acidental.

Bateria Recarregável Shure SB900

As baterias de lítio Shure SB900 oferecem uma opção recarregável para alimentar o receptor de corpo. As baterias são carregadas rapidamente até 50% da capacidade em uma hora e alcançam a carga completa em três horas.

Carregadores individuais ou carregadores de várias baias estão disponíveis para recarregar as baterias Shure.

Cuidado: Somente carregue as baterias recarregáveis Shure usando um carregador de bateria Shure.

Carregador de Bateria de Uma Baia

O carregador de bateria de uma baia SBC-100 oferece uma solução compacta de carga.

1. Conecte o carregador a uma fonte de alimentação AC ou a uma porta USB.
2. Insira uma pilha na baia de carga.
3. Monitore os LEDs de status de carga até que a carga esteja concluída.

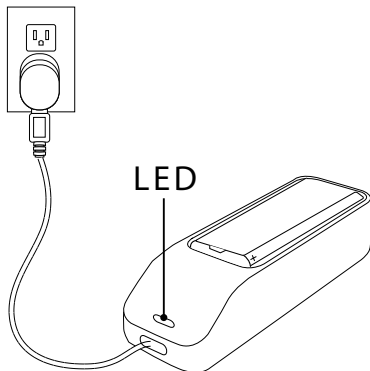

LED de Status da Carga

Cor	Status
Vermelho	Em Carga
Verde	Carga Concluída
Âmbar Piscando	Falha: verifique as conexões e a bateria
Apagado	Nenhuma bateria na baia

Carregadores de Várias Baias

A Shure oferece três modelos de carregadores de várias baias:

- Carregador de bateria de duas baias SBC200
- Carregador de bateria de duas baias SBC210
- Carregador de bateria de oito baias SBC800

Os carregadores de bateria de várias baias podem carregar baterias individuais ou baterias instaladas nos receptores de corpo.

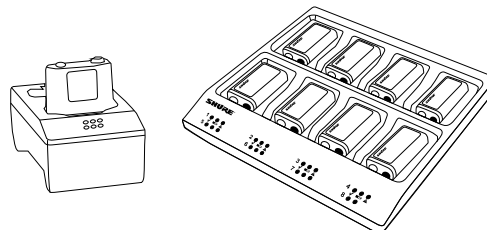

1. Conecte o carregador a uma fonte de alimentação AC.
2. Insira as baterias ou os transmissores na baia de carga.
3. Monitore os LEDs de status de carga até que a carga esteja concluída.

LED de Status da Carga

Cor	Status
Verde	Carga Concluída
Verde/Vermelho	Nível de carga acima de 90%
Vermelho	Em Carga
Âmbar Piscando	Falha: verifique as conexões e a bateria
Apagado	Nenhuma bateria na baia

Dicas Importantes para Cuidar e Armazenar Baterias Recarregáveis Shure

Cuidado e armazenamento corretos das baterias Shure resultam em desempenho confiável e asseguram um longo tempo de vida.

- Sempre armazene as baterias e os receptores de corpo em temperatura ambiente
- De forma ideal, as baterias devem ser carregadas até aproximadamente 40% da capacidade para armazenamento de longo prazo
- Durante o armazenamento, verifique as baterias a cada 6 meses e recarregue até 40% da capacidade conforme necessário

Vida Útil da Bateria

Indicador de Bateria	LED de Bateria Tricolor	Horas Restantes Aproximadas (h:mm)	
		Alcalina	Bateria Recarregável Shure SB900
	Verde	5:30 a 4:25	7:00 a 5:35
	Verde	4:25 a 3:20	5:35 a 4:10
	Verde	3:20 a 2:10	4:10 a 2:50
	Verde	2:10 a 1:05	2:50 a 1:25
	Âmbar	1:05 a 0:30	1:25 a 0:40
	Vermelho	< 0:30	< 0:40
Vida Útil Total da Bateria		5:30	7:00

Observação: Vida útil da bateria com uso de pilhas Alcalinas AA da marca Energizer™ nas seguintes condições:

- Áudio do receptor ajustado em **EQ = OFF**, **VLIMIT = OFF**
- Saída de áudio no receptor de corpo: Ruído rosa a 100 dB SPL no ouvido com fones auriculares SE112 (impedância a 20 Ω)

Modo de economia de energia: Quando não há fones auriculares conectados por cinco minutos, o receptor entra no modo de economia de energia para poupar a vida útil restante da bateria. O LED acende/apaga lentamente nesse modo e continua exibindo a cor que representa a vida útil restante da bateria.

Acessórios Opcionais e Peças de Substituição

Bateria Recarregável de Lítio da Shure	SB900
Adaptador para pilhas AA	65A15224
Fones auriculares dinâmicos MicroDriver	SE112
Fones auriculares dinâmicos MicroDriver	SE215
Fones auriculares de alta definição MicroDriver com porta sintonizada em frequências baixas	SE315
Fones auriculares de alta definição com MicroDrivers duplos	SE425
Fones auriculares de alta definição com MicroDrivers triplos	SE535
Fones auriculares de alta definição com MicroDrivers quádruplos	SE846

Especificações

Resposta da Frequência de Áudio

38 Hz–15 kHz

Faixa de Operação

depende do ambiente

90 m (300 pés)

Sensibilidade de RF Ativa

a 20 dB SINAD

2,2 μV

Controle de Ganho de RF Ativo

20 dB

Ajusta a sensibilidade de RF para proporcionar mais faixa dinâmica de RF

Rejeição de imagem

>90 dB

Rejeição de Canal Adjacente

>60 dB

Atenuação de Intermodulação

>50 dB

Bloqueio

>60 dB

Potência de Saída de Áudio

1 kHz a distorção <1%, energia de pico, a 32 Ω

80 mW (por saída)

Impedância de Carga Mínima

16 Ω

Saída do fone de ouvido

3,5 mm (1/8") estéreo

Limite Baixo

2 dB Intervalo de Passo

Selecionável: -6 a +6 dB @ 100 Hz

Limite Alto

2 dB Intervalo de Passo

Selecionável: -6 a +6 dB @ 10 kHz

Limitador do Volume

3 dB Intervalo de Passo

Selecionável: -3 a -21 dB

Peso Líquido

196 g(6,6 oz.) (com baterias)

Dimensões

99 x 66 x 23 mm A x L x P

Vida Útil da Bateria

uso contínuo

Baterias AA	5,5 horas
SB900	7 horas

Temperatura de Operação

-18°C a +63°C

Certificações

Atende a todos os requisitos essenciais das Diretivas Europeias relevantes e pode exibir a marca CE.

Atende aos requisitos essenciais das seguintes Diretivas Europeias:

- Diretiva 2006/95/EC para Baixa Tensão
- Diretiva R&TTE 99/5/EC
- Diretiva WEEE 2002/96/EC como emendada pela 2008/34/EC.
- Diretiva RoHS 2002/95/EC como emendada pela 2008/35/EC.

Observação: Siga o esquema de reciclagem regional para resíduos eletrônicos.

Em conformidade com os requisitos relevantes da regulamentação (EC) N° 278/2009, para fontes de alimentação externas de baixa tensão.

Atende aos requisitos das seguintes normas:

Partes 1 e 2 da Norma EN 300 422. Partes 1 e 9 da Norma EN 301 489.

A Declaração de Conformidade da CE pode ser obtida em: www.shure.com/europe/compliance

Representante Autorizado Europeu:
Shure Europe GmbH
Headquarters Europe, Middle East & Africa
Department: EMEA Approval
Jakob-Dieffenbacher-Str. 12
75031 Impingem, Alemanha
Telefone: 49-7262-92 49 0
Fax: 49-7262-92 49 11 4
E-mail: EMEAsupport@shure.de

P3RA

Aprovado sob a cláusula de Declaração de Conformidade da Parte 15 da norma da FCC.

Em conformidade com os requisitos estabelecidos na RSS-GEN.

Este aparelho digital Classe B está em conformidade com a Canadian ICES-003. Cet appareil numérique de la classe B est conforme à la norme NMB-003 du Canada.

Este dispositivo está em conformidade com a(s) norma(s) RSS de isenção de licença da Indústria Canadense. A operação deste dispositivo está sujeita às seguintes condições: (1) este dispositivo não pode causar interferência; e (2) este dispositivo deve aceitar quaisquer interferências, incluindo algumas que possam causar operação não desejada do dispositivo.

Le présent appareil est conforme aux CNR d'Industrie Canada applicables aux appareils radio exempts de licence. L'exploitation est autorisée aux deux conditions suivantes : (1) l'appareil ne doit pas produire de brouillage, et (2) l'utilisateur de l'appareil doit accepter tout brouillage radioélectrique subi, même si le brouillage est susceptible d'en compromettre le fonctionnement.

Informações importantes do produto

INFORMAÇÕES SOBRE A LICENÇA

Licença: Em determinados locais, pode ser necessário obter uma autorização ministerial para operar este equipamento. Consulte a sua autoridade nacional sobre possíveis requisitos. Alterações ou modificações não expressamente aprovadas pela Shure Incorporated podem anular a autorização do usuário para a operação do equipamento. A licença do equipamento de microfone sem fio da Shure é de responsabilidade do usuário e a licença depende da classificação e aplicação do usuário e da frequência selecionada. A Shure recomenda enfaticamente ao usuário contatar a devida autoridade de telecomunicações com relação à devida licença antes de escolher e encomendar as frequências.

Informações para o usuário

Este equipamento foi testado e está de acordo com os limites para um dispositivo digital Classe B, segundo a Parte 15 das Normas do FCC. Estes limites foram projetados para fornecer razoável proteção contra interferência prejudicial em uma instalação residencial. Este equipamento gera, usa e pode irradiar energia de radiofrequência e, se não for instalado e usado conforme as instruções, pode causar interferência prejudicial às comunicações de rádio. Entretanto, não há garantias de que não ocorrerão interferências em uma determinada instalação. Se este equipamento causar interferência prejudicial à recepção de rádio ou televisão, o que pode ser determinado ao desligar e ligar o equipamento, o usuário deve tentar corrigir a interferência tomando uma das seguintes medidas:

- Reorientar ou mudar de lugar a antena receptora.
- Aumentar a distância entre o equipamento e o receptor.
- Conectar o equipamento a uma tomada de um circuito diferente do circuito da tomada onde o receptor está conectado.
- Consultar o fabricante do equipamento ou um técnico de rádio/televisão experiente.

Advertência Australiana para Conexão sem fio

Este dispositivo opera sob licença tipo ACMA e deve estar em conformidade com todas as condições dessa licença, incluindo frequências de operação. Antes de 31 de dezembro de 2014, este dispositivo deve estar em conformidade se for operado na banda de frequência de 520 a 820 MHz. **ATENÇÃO:** Após 31 de dezembro de 2014, para estar em conformidade, este dispositivo não deve ser operado na banda de 694 a 820 MHz.

Observação: O teste de compatibilidade eletromagnética é baseado no uso dos tipos de cabos recomendados e fornecidos com o equipamento. O uso de outros tipos de cabos pode degradar o desempenho da compatibilidade eletromagnética.

Siga o esquema de reciclagem de sua região para baterias, embalagem e resíduos eletrônicos.

ВАЖНЫЕ ИНСТРУКЦИИ ПО ТЕХНИКЕ БЕЗОПАСНОСТИ

1. ПРОЧИТАЙТЕ эти инструкции.
2. СОХРАНИТЕ эти инструкции.
3. ОБРАЩАЙТЕ ВНИМАНИЕ на все предупреждения.
4. СЛЕДУЙТЕ всем инструкциям.
5. НЕ пользуйтесь этим прибором вблизи воды.
6. ЧИСТИТЕ ТОЛЬКО сухой тканью.
7. НЕ закрывайте никакие вентиляционные отверстия. Оставляйте расстояния, нужные для достаточной вентиляции, и выполняйте установку в соответствии с инструкциями изготовителя.
8. НЕ устанавливайте вблизи каких бы то ни было источников тепла — открытого пламени, радиаторов, обогревателей, печей или других приборов (включая усилители), выделяющих тепло. Не помещайте на изделие источники открытого пламени.
9. НЕ пренебрегайте защитными свойствами поляризованной или заземляющей вилки. Поляризованная вилка имеет два ножевых контакта, из которых один шире другого. Заземляющая вилка имеет два ножевых контакта и третий, заземляющий, штырь. Более широкий контакт или третий штырь предусматриваются для безопасности. Если вилка прибора не подходит к вашей розетке, обратитесь к электрику для замены розетки устаревшей конструкции.
10. ЗАЩИТИТЕ силовой шнур, чтобы на него не наступали и чтобы он не был пережат, особенно в местах подсоединения к вилкам, розеткам и в месте выхода из прибора.
11. ИСПОЛЬЗУЙТЕ ТОЛЬКО те принадлежности и приспособления, которые предусмотрены изготовителем.
12. ИСПОЛЬЗУЙТЕ только с тележкой, штативом, кронштейном или столом, которые предусмотрены изготовителем или наглухо прикреплены к прибору. При использовании тележки будьте осторожны, когда передвигаете тележку вместе с прибором — переворачивание может привести к травме.
13. ОТСОЕДИНЯЙТЕ прибор ОТ СЕТИ во время грозы или если он не используется длительное время.
14. ПОРУЧИТЕ все обслуживание квалифицированному техническому персоналу. Обслуживание требуется при каком-либо повреждении прибора, например, при повреждении шнура питания или вилки, если на прибор была пролита жидкость или на него упал какой-либо предмет, если прибор подвергся воздействию дождя или сырости, не функционирует нормально или если он падал.
15. НЕ допускайте попадания на прибор капель или брызг. НЕ ставьте на прибор сосуды с жидкостью, например, вазы.
16. Вилка электропитания или штепсель прибора должны быть легко доступны.
17. Уровень воздушного шума этого аппарата не превышает 70 дБ (А).
18. Аппараты конструкции КЛАССА I необходимо подсоединять к СЕТЕВОЙ розетке с защитным соединением для заземления.
19. Чтобы уменьшить риск возгорания или поражения электрическим током, не допускайте попадания на этот аппарат дождя или влаги.
20. Не пытайтесь вносить изменения в это изделие. Это может привести к травме и (или) выходу изделия из строя.
21. Эксплуатируйте это изделие в указанном диапазоне рабочих температур.

ВНИМАНИЕ. Это изделие содержит химикат, который, согласно данным штата Калифорния, может вызывать рак и врожденные пороки или причинять другой вред репродуктивной системе человека.



ВНИМАНИЕ

- Батарейные блоки питания могут взрываться или выделять токсичные материалы. Остерегайтесь ожогов или возгорания. Ни в коем случае нельзя вскрывать, разбивать, модифицировать, разбирать, нагревать выше 60 °C или сжигать батарейки.
- Следуйте инструкциям изготовителя
- Для подзарядки аккумуляторных батареек Shure используйте только зарядное устройство Shure
- **ПРЕДОСТЕРЕЖЕНИЕ.** Неправильная замена батарейки может привести к взрыву. Заменяйте только батарейкой того же или эквивалентного типа.
- Ни в коем случае не берите батарейки в рот. При проглатывании обратитесь к врачу или в местный токсикологический центр
- Не замыкайте батарейки накоротко; это может привести к ожогам или возгоранию
- Не заряжайте и не используйте никакие другие батарейки, кроме аккумуляторных батареек Shure
- Утилизируйте батарейки надлежащим образом. По вопросам надлежащей утилизации использованных батареек обращайтесь к местному поставщику
- Не подвергайте батарейки (батарейные блоки питания или установленные батарейки) чрезмерному нагреву от солнца, открытого пламени и т.п.

ВНИМАНИЕ: Неправильная замена батарейки может привести к взрыву. Используйте только батарейки, совместимые с Shure.

УКАЗАНИЯ ПО ТЕХНИКЕ БЕЗОПАСНОСТИ

В зависимости от степени опасности и серьезности повреждений, возможные результаты неправильного использования отмечены одним из двух слов-сигналов — **ВНИМАНИЕ** или **ОСТОРОЖНО**.

	ВНИМАНИЕ. Игнорирование этих предупреждений может привести к серьезной травме или смерти в результате неправильной эксплуатации.
	ОСТОРОЖНО. Игнорирование этих предупреждений может привести к незначительной травме или повреждению имущества в результате неправильной эксплуатации.

ОСТОРОЖНО

- Ни в коем случае не разбирайте и не модифицируйте это устройство, чтобы не повредить его.
- Не прикладывайте значительное усилие и не тяните за кабель, чтобы не повредить устройство.
- Содержите устройство сухим и не подвергайте его воздействию экстремальных температур и влажности.

ВНИМАНИЕ

- Если в устройство попадет вода или иные посторонние предметы, оно может загореться или вызвать электрический удар.
- Не пытайтесь вносить изменения в это изделие. Это может привести к травме и (или) выходу изделия из строя.

Это устройство может создавать звук громкостью выше 85 дБ УЗД. Проверьте по национальным правилам охраны труда максимально допустимый уровень непрерывного звукового воздействия.

ВНИМАНИЕ

ПРОСЛУШИВАНИЕ ПРИ ЧРЕЗМЕРНО ВЫСОКОЙ ГРОМКОСТИ МОЖЕТ ПРИВЕСТИ К НЕОБРАТИМОМУ ПОВРЕЖДЕНИЮ СЛУХА. ИСПОЛЬЗУЙТЕ КАК МОЖНО МЕНЬШУЮ ГРОМКОСТЬ.

Длительное воздействие звука чрезмерно высокого уровня может причинить вам вред, вызвав необратимую потерю слуха из-за шума (NIHL). Чтобы не повредить слух, руководствуйтесь следующими нормами Управления охраны труда США (OSHA), определяющими максимально допустимое время воздействия в зависимости от уровня звукового давления (SPL).

SPL 90 дБ 8 часов	SPL 95 дБ 4 часа	SPL 100 дБ 2 часа	SPL 105 дБ 1 час
SPL 110 дБ 30 минут	SPL 115 дБ 15 минут	SPL 120 дБ Недопустимо, можно повредить слух	

Важная информация об изделии

ЛИЦЕНЗИОННАЯ ИНФОРМАЦИЯ

Лицензирование: Для эксплуатации этого оборудования на некоторых территориях может требоваться административная лицензия. В отношении возможных требований обращайтесь в соответствующий национальный орган. Изменения или модификации, не получившие четко выраженного утверждения Shure Incorporated, могут лишить вас права эксплуатировать это оборудование. Лицензирование беспроводного микрофонного оборудования Shure является обязанностью пользователя, и возможность получения пользователем лицензии зависит от классификации и применения, а также от выбранной частоты. Компания Shure настоятельно рекомендует пользователю, прежде

чем выбирать и заказывать частоты, обратиться в соответствующий регулятивный орган по телекоммуникациям в отношении надлежащего лицензирования.

Информация для пользователя

Данное оборудование прошло испытания, и было установлено, что оно соответствует пределам для цифрового устройства класса В согласно части 15 Правил FCC. Эти пределы определены исходя из обеспечения обоснованного уровня защиты от вредных помех при установке в жилых зданиях. Это оборудование генерирует, использует и может излучать высокочастотную энергию; если его установка осуществляется не в соответствии с инструкциями, оно может создавать вредные помехи для радиосвязи. Однако нет гарантии, что при конкретной установке помехи не возникнут. Если оборудование создает вредные помехи приему радио- или телевизионных передач, в чем можно убедиться, включая и выключая оборудование, пользователю рекомендуется устранить помехи одной или несколькими из следующих мер:

- Измените ориентацию или переместите приемную антенну.
- Увеличьте расстояние между оборудованием и приемником.
- Подключите оборудование к розетке, находящейся не в той цепи, к которой подсоединен приемник.
- Обратитесь за помощью к дилеру или опытному радио- или телевизионному технику.

Данное устройство соответствует безлицензионным стандартам RSS Департамента промышленности (IC) Канады. Эксплуатация этого устройства допускается при следующих двух условиях: (1) это устройство не должно создавать помех и (2) это устройство должно принимать любые помехи, включая и те, которые могут привести к нежелательным явлениям при работе устройства.

Le présent appareil est conforme aux CNR d'Industrie Canada applicables aux appareils radio exempts de licence. L'exploitation est autorisée aux deux conditions suivantes : (1) l'appareil ne doit pas produire de brouillage, et (2) l'utilisateur de l'appareil doit accepter tout brouillage radioélectrique subi, même si le brouillage est susceptible d'en compromettre le fonctionnement.

Знак соответствия стандарту Industry Canada ICES-003:

CAN ICES-3 (B)/NMB-3(B)

Примечание. Испытания на соответствие требованиям ЭМС проводятся с использованием входящих в комплект и рекомендуемых типов кабелей. Использование кабелей других типов может ухудшить характеристики ЭМС.

Изменения или модификации, не получившие явно выраженного подтверждения изготовителя, могут лишить вас права эксплуатировать это оборудование.

P3RA

Общее описание

Поясной приемник Shure P3RA работает с передатчиками Shure P3T как компонент системы персональных стереомониторов PSM®300. Расширенное пользовательское меню с ЖК-дисплеем обеспечивает дополнительные функции по сравнению со стандартным поясным приемником PSM300, а полностью металлический корпус обеспечивает превосходную долговечность. Поддержка аккумуляторной батареи Shure SB900 гарантирует большее время работы от батареи и экологически безвредный способ экономии средств и сокращения отходов.

Для получения дополнительной информации по использованию P3RA с системой PSM300 см. руководство по эксплуатации PSM300 (входит в комплект передатчика и доступно на сайте shure.com).

Поясной приемник P3RA

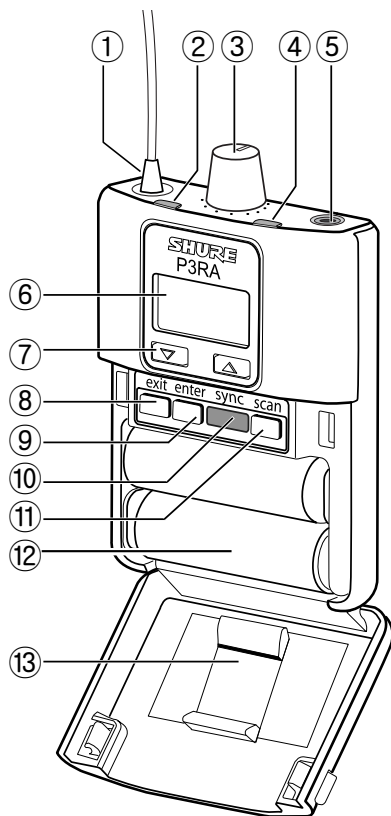

① Антенна

Принимает сигнал от передатчика P3T

② Индикатор РЧ

Горит, когда поясной приемник принимает сигнал от передатчика

③ Регулятор громкости / выключатель питания

Включает / выключает питание и регулирует громкость наушников

④ Светодиод батареек

Показывает состояние батареек

Примечание. Остаточное время работы батареек см. таблицу ресурса батареек

⑤ Выход для наушников

Используйте наушники с 3,5-мм штекером

⑥ Дисплей

Показывает настройки и служит для навигации по меню

⑦ Кнопки навигации (▲▼)

Служат для прокрутки меню и изменения настроек

⑧ Кнопка Exit

Нажмите, чтобы вернуться на предыдущий экран.

⑨ Кнопка Enter

Нажмите, чтобы войти в экран меню или подтвердить настройку.

⑩ Окно ИК-синхронизации

Используется для отправки настроек группы и каналов между поясным приемником и передатчиком

⑪ Кнопка сканирования

Нажмите, чтобы выполнить РЧ-сканирование

⑫ Отделение для батареек

Используются аккумуляторная батарейка Shure SB900 или две батарейки AA

⑬ Съёмный адаптер для батареек AA

Снимается, если используется аккумуляторная батарейка Shure SB900.

Примечание. Чтобы извлечь адаптер, откройте крышку и выдвиньте адаптер. Чтобы установить адаптер, вдавите его на место. Вы должны услышать щелчок.

Настройка аудиосигнала

MODE

STEREO: Звук канала 1 поступает в левый наушник, канала 2 — в правый.

MIXMODE: Оба канала слышны в левом и правом наушниках. Смесь миксов регулируется.

EQ

Двухполосный эквалайзер усиливает или ослабляет низкие и высокие частоты независимо (с шагом в 2 дБ, максимальное ослабление/усиление от -6 до +6 дБ).

LOWBOOST: 100 Гц

HIGHBOOST: 10 кГц

VLIMIT (Максимальная громкость)

Дает возможность настроить ослабление (от -3 до -21 дБ, с шагом в 3 дБ) наибольшего возможного уровня громкости. Вращение ручки громкости во всем интервале движения по-прежнему влияет на громкость; установленный предел просто сужает интервал регулирования дБ.

Примечание. VLIMIT не сжимает звук.

BAL MX / BAL ST (Баланс)

Действие управления уравниванием зависит от режима, на который настроено устройство:

STEREO: регулирует баланс между левым и правым наушниками

MIXMODE: регулирует смешение каналов 1 и 2

Утилиты

CONTRAST

Контрастность экрана дисплея регулируется выбором между настройками low (низкая) и high (высокая)

LOCK PANEL

Блокирует все органы управления, кроме регулятора громкости, чтобы не допустить случайного изменения настроек

Блокировать: выберите UTILITIES > LOCK PANEL

Разблокировать: Нажмите кнопку exit. Когда появится экран настройки блокирования, выберите OFF Для подтверждения нажмите enter.

BATTERY

Отображает оставшееся время работы батареек (часы:минуты), температуру, состояние, число циклов, работоспособность и напряжение

RESTORE

Восстановление стандартных заводских настроек

AUTOOFF

Автоматическое выключение поясного приемника по прошествии выбираемого времени (5, 30, или 60 мин), когда он находится в режиме экономичного питания или при подключении к зарядному устройству, если включено питание. Чтобы восстановить подачу питания на поясной приемник, необходимо выключить и снова включить выключатель питания.

Примечание. Батареи SB900 заряжаются быстрее при выключенном поясном приемнике

Настройки РЧ

Меню **RADIO** содержит выбираемые настройки **GROUP** и **CHANNEL**, которые используются для ручной синхронизации приемника с передатчиком.

Значение частоты и диапазоны отображаются под настройками группы и каналов для справки.

Мониторинг в режимах MixMode и стерео

Устройство может работать в одном из двух режимов прослушивания:

Стерео (стандартная настройка)

Для работы в режиме стерео войдите в меню и выберите **AUDIO > MODE > STEREO**.

В режиме стерео звук канала 1 поступает в левый наушник, звук канала 2 — в правый. Прослушивание в режиме стерео повышает чистоту звука и разделение источников в каждом канале.



Левый (канал 1)

Правый (канал 2)

Настройка баланса

Для настройки баланса между левым и правым наушниками выберите **AUDIO > BAL ST**. Чтобы изменить настройку усиления, используйте кнопки **▲▼**.

MixMode

Для работы в режиме MixMode войдите в меню и выберите **AUDIO > MODE > MIXMODE**.

В режиме MixMode можно регулировать смешение двух миксов мониторинга (например, инструментальный и вокальный миксы). Сигнал монофонический, т.е. каждый микс слышен и в левом, и в правом наушнике.

Настройка смешения миксов

Для настройки смешения каналов 1 и 2 войдите в меню и выберите **AUDIO > BAL MX**. Для настройки используйте кнопки-стрелки (**▲▼**).

В этом сценарии инструментальный микс идет в канал 1 (левый), вокальный — в канал 2 (правый):

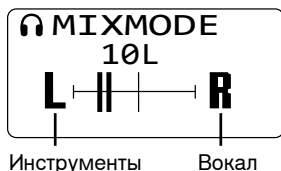

Чтобы увеличить громкость канала 1 (инструменты), сдвигайте баланс влево.

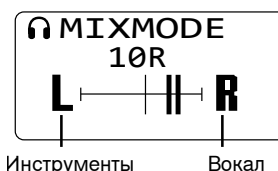
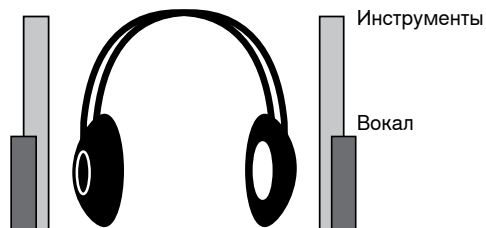

Чтобы увеличить громкость канала 2 (вокал), сдвигайте баланс вправо.

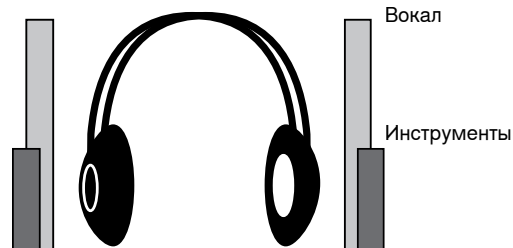

Настройка баланса и смешения на начальном экране

Чтобы быстро настроить баланс в режиме стерео или смешение в режиме MixMode, используйте кнопки-стрелки (**▲▼**), находясь на начальном экране. Если нужно, воспользуйтесь блокированием, чтобы не допустить случайного изменения настроек.

Аккумуляторная батарейка Shure SB900

Еще одним вариантом источника питания для поясных приемников являются литиево-ионные аккумуляторные батарейки Shure SB900. Батарейки быстро, за час, заряжаются до 50% емкости и за три часа — до полной емкости.

Для подзарядки батареек Shure имеются односекционные и многосекционные зарядные устройства.

Предупреждение. Подзаряжайте аккумуляторные батарейки Shure только в зарядном устройстве Shure.

Односекционное зарядное устройство

Односекционное зарядное устройство SBC-100 весьма компактно.

1. Подключите зарядное устройство к источнику питания переменного тока или к порту USB.
2. Вставьте батарейку в зарядное гнездо.
3. Следите за светодиодами состояния зарядки, пока процесс не закончится.

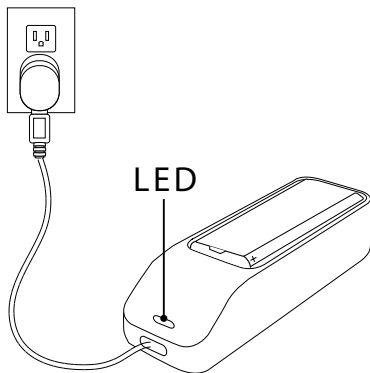

Светодиод состояния зарядки

Цвет	Состояние
Красный	Зарядка
Зеленый	Зарядка закончена
Желтый, мигает	Сбой: проверьте соединения и батарейку
Не горит	В гнезде нет батарейки

Многосекционные зарядные устройства

Shure предлагает многосекционные зарядные устройства трех типов:

- 2-секционное зарядное устройство SBC200
- 2-секционное зарядное устройство SBC210
- 8-секционное зарядное устройство SBC800

Многосекционные устройства позволяют заряжать отдельные батарейки или батарейки, находящиеся в поясных приемниках.

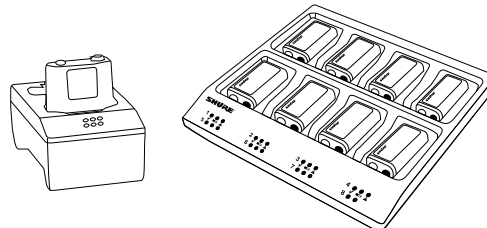

1. Подключите зарядное устройство к источнику питания переменного тока.
2. Вставьте батарейки или передатчики в зарядные гнезда.
3. Следите за светодиодами состояния зарядки, пока процесс не закончится.

Светодиод состояния зарядки







Цвет	Состояние
Зеленый	Зарядка закончена
Зеленый/Красный	Уровень заряда выше 90%
Красный	Зарядка
Желтый, мигает	Сбой: проверьте соединения и батарейку
Не горит	В гнезде нет батарейки

Существенные рекомендации по содержанию и хранению аккумуляторных батареек Shure

Надлежащее содержание и хранение батареек Shure обеспечивает их надежную работу и длительный срок службы.

- Обязательно храните батарейки и поясных приемников при комнатной температуре
- Идеальным условием длительного хранения является зарядка батарейки приблизительно до 40% емкости
- При хранении проверяйте батарейки каждые 6 месяцев и, когда потребуется, подзаряжайте до 40% емкости

Срок службы батареек

Индикатор батареек	Трехцветный индикатор батареек	Приближенное оставшееся время работы (ч:мм)	
		Щелочная	Аккумуляторная батарейка Shure SB900
	Зеленый	от 5:30 до 4:25	от 7:00 до 5:35
	Зеленый	от 4:25 до 3:20	от 5:35 до 4:10
	Зеленый	от 3:20 до 2:10	от 4:10 до 2:50
	Зеленый	от 2:10 до 1:05	от 2:50 до 1:25
	Желтый	от 1:05 до 0:30	от 1:25 до 0:40
	Красный	< 0:30	< 0:40
Общий ресурс батареек		5:30	7:00

Примечание. Время работы щелочных батареек AA компании Energizer™ при следующих условиях:

- Аудионастройки приемника: **EQ = OFF, VLIMIT = OFF**
- Аудиовыход поясного приемника: Розовый шум при уровне звукового давления 100 дБ в ухе с наушниками SE112 (импеданс 20 Ом)

Режим экономичного питания: Когда наушники не подключены в течение 5 минут, для сохранения ресурса батареек приемник переходит в режим экономичного питания. В этом режиме светодиод медленно тускнеет и продолжает цветом указывать остающийся ресурс батареек.

Дополнительные принадлежности и сменные детали

Аккумуляторная литиево-ионная батарейка Shure	SB900
Адаптер для батареек AA	65A15224
Наушники Dynamic MicroDriver	SE112
Наушники Dynamic MicroDriver	SE215
Наушники высокой четкости MicroDriver с настроенным басовым портом	SE315
Наушники высокой четкости с двумя микродрайверами (MicroDriver)	SE425
Наушники высокой четкости с тремя микродрайверами (MicroDriver)	SE535
Наушники высокой четкости с четырьмя микродрайверами (MicroDriver)	SE846

Технические характеристики

Аудиочастотная характеристика

38 Гц–15 кГц

Зона действия

зависит от оборудования

90 м (300 фут)

Активная чувствительность по РЧ

при SINAD 20 дБ

2,2 микровольт

Активный регулятор усиления ВЧ

20 дБ

Регулирование чувствительности по ВЧ для обеспечения более динамичного ВЧ-диапазона

Подавление помех по зеркальному каналу

>90 дБ

Подавление смежного канала

>60 дБ

Ослабление интермодуляции

>50 дБ

Блокирование

>60 дБ

Выходная мощность аудиосигнала

1 кГц, искажение <1%, пиковая мощность на 32 Ом

80 мВт (на каждый выход)

Минимальное полное сопротивление нагрузки

16 Ом

Выход для наушников

3,5 мм стерео

Полочный фильтр низких частот

2 дБ Размер шага

Выбираемый: -6 до +6 дБ @ 100 Гц

Полочный фильтр высоких частот

2 дБ Размер шага

Выбираемый: -6 до +6 дБ @ 10 кГц

Ограничитель громкости

3 дБ Размер шага

Выбираемый: -3 до -21 дБ

Масса нетто

196 г(6,6 унций) (с батарейками)

Размеры

99 x 66 x 23 мм В x Ш x Г

Срок службы батареек

при постоянной работе

Батарейки типа AA	5,5 ч
SB900	7 ч

Рабочая температура

-18°С до +63°С

Сертификация

Это изделие удовлетворяет существенным требованиям всех соответствующих директив ЕС и имеет разрешение на маркировку CE.

Соответствует основным требованиям следующих европейских директив:

- Директива 2006/95/ЕС по низковольтному оборудованию
- Директива 99/5/ЕС по терминальному радио- и телекоммуникационному оборудованию (R&TTE)
- Директива WEEE 2002/96/ЕС с изменениями согласно 2008/34/ЕС
- Директива RoHS 2002/95/ЕС с изменениями согласно 2008/35/ЕС

Примечание. Следуйте местной схеме утилизации батареек и отходов электроники

Соответствует применимым требованиям норматива (ЕС) №.278/2009 для низковольтных внешних источников питания.

Соответствует требованиям следующих стандартов:

EN 300 422, части 1 и 2. EN 301 489, части 1 и 9.

Декларацию соответствия CE можно получить по следующему адресу: www.shure.com/europe/compliance

Уполномоченный европейский представитель:
Shure Europe GmbH
Headquarters Europe, Middle East & Africa
Department: EMEA Approval
Jakob-Dieffenbacher-Str. 12
75031 Eppingen, Germany
Телефон: 49-7262-92 49 0
Факс: 49-7262-92 49 11 4
Эл. почта: EMEAsupport@shure.de

РЗРА

Утверждено согласно положению о Декларации соответствия (DoC) FCC, часть 15.

Отвечает требованиям, установленным в RSS-GEN.

Этот цифровой аппарат класса В соответствует канадским нормам ICES-003. Cet appareil numérique de la classe B est conforme à la norme NMB-003 du Canada.

Данное устройство соответствует безлицензионным стандартам RSS Департамента промышленности (IC) Канады. Эксплуатация этого устройства допускается при следующих двух условиях: (1) это устройство не должно создавать помех и (2) это устройство должно принимать любые помехи, включая и те, которые могут привести к нежелательным явлениям при работе устройства.

Le présent appareil est conforme aux CNR d'Industrie Canada applicables aux appareils radio exempts de licence. L'exploitation est autorisée aux deux conditions suivantes : (1) l'appareil ne doit pas produire de brouillage, et (2) l'utilisateur de l'appareil doit accepter tout brouillage radioélectrique subi, même si le brouillage est susceptible d'en compromettre le fonctionnement.

Важная информация об изделии

ЛИЦЕНЗИОННАЯ ИНФОРМАЦИЯ

Лицензирование: Для эксплуатации этого оборудования на некоторых территориях может требоваться административная лицензия. В отношении возможных требований обращайтесь в соответствующий национальный орган. Изменения или модификации, не получившие четкого выраженного утверждения Shure Incorporated, могут лишить вас права эксплуатировать это оборудование. Лицензирование беспроводного микрофонного оборудования Shure является обязанностью пользователя, и возможность получения пользователем лицензии зависит от классификации и применения, а также от выбранной частоты. Компания Shure настоятельно рекомендует пользователю, прежде чем выбирать и заказывать частоты, обратиться в соответствующий регулятивный орган по телекоммуникациям в отношении надлежащего лицензирования.

Информация для пользователя

Данное оборудование прошло испытания, и было установлено, что оно соответствует пределам для цифрового устройства класса В согласно части 15 Правил FCC. Эти пределы определены исходя из обеспечения обоснованного уровня защиты от вредных помех при установке в жилых зданиях. Это оборудование генерирует, использует и может излучать высокочастотную энергию; если его установка осуществляется не в соответствии с инструкциями, оно может создавать вредные помехи для радиосвязи. Однако нет гарантии, что при конкретной установке помехи не возникнут. Если оборудование создает вредные помехи приему радио- или телевизионных передач, в чем можно убедиться, включая и выключая оборудование, пользователю рекомендуется устранить помехи одной или несколькими из следующих мер:

- Измените ориентацию или переместите приемную антенну.
- Увеличьте расстояние между оборудованием и приемником.
- Подключите оборудование к розетке, находящейся не в той цепи, к которой подсоединен приемник.
- Обратитесь за помощью к дилеру или опытному радио- или телевизионному технику.

Предупреждение для цифровых устройств (Австралия)

Настоящее устройство действует согласно лицензии класса АСМА и должно соответствовать всем условиям этой лицензии, включая рабочие частоты. До 31 декабря 2014 соответствие этого устройства будет обеспечено, если оно работает в диапазоне частот 520-820 МГц. **ПРЕДОСТЕРЕЖЕНИЕ.** После 31 декабря 2014 для обеспечения соответствия необходимо, чтобы устройство не работало в диапазоне 694-820 МГц.

Примечание. Испытания на соответствие требованиям ЭМС проводятся с использованием входящих в комплект и рекомендуемых типов кабелей. Использование кабелей других типов может ухудшить характеристики ЭМС.

Следуйте местным правилам утилизации батареек, упаковки и электронных отходов.

BELANGRIJKE VEILIGHEIDSINSTRUCTIES

1. LEES deze instructies.
2. BEWAAR deze instructies.
3. NEEM alle waarschuwingen in acht.
4. VOLG alle instructies op.
5. GEBRUIK dit apparaat NIET in de buurt van water.
6. REINIG UITSLUITEND met een droge doek.
7. DICHT GEEN ventilatieopeningen AF. Zorg dat er voldoende afstand wordt gehouden voor adequate ventilatie. Installeer het product volgens de instructies van de fabrikant.
8. Plaats het apparaat NIET in de buurt van warmtebronnen, zoals vuur, radiatoren, warmteroosters, kachels of andere apparaten (waaronder versterkers) die warmte genereren. Plaats geen vuurbronnen in de buurt van het product.
9. Zorg ervoor dat de beveiliging van de gepolariseerde stekker of randaardestekker INTACT blijft. Een gepolariseerde stekker heeft twee pennen waarbij er één breder is dan de andere. Een randaardestekker heeft twee pennen en een extra aardaansluiting. De breedste pen en de aardaansluiting zijn bedoeld om uw veiligheid te garanderen. Als de meegeleverde stekker niet in de contactdoos past, vraag een elektricien dan om de verouderde contactdoos te vervangen.
10. BESCHERM het netsnoer tegen erop lopen of afknelling, vooral in de buurt van stekkers en uitgangen en op de plaats waar deze het apparaat verlaten.
11. GEBRUIK UITSLUITEND door de fabrikant gespecificeerde hulpstukken/accessoires.
12. GEBRUIK het apparaat UITSLUITEND in combinatie met een door de fabrikant gespecificeerde wagen, standaard, driepoot, beugel of tafel of met een meegeleverde ondersteuning. Wees bij gebruik van een wagen voorzichtig tijdens verplaatsingen van de wagen/apparaat-combinatie om letsel door omkantelen te voorkomen.
13. HAAL de stekker van dit apparaat uit de contactdoos tijdens onweer/bliksem of wanneer het lange tijd niet wordt gebruikt.
14. Laat onderhoud altijd UITVOEREN door bevoegd servicepersoneel. Onderhoud moet worden uitgevoerd wanneer het apparaat op enigerlei wijze is beschadigd, bijvoorbeeld beschadiging van netsnoer of stekker, vloeistof of voorwerpen in het apparaat zijn terechtgekomen, het apparaat is blootgesteld aan regen of vocht, niet naar behoren werkt of is gevallen.
15. STEL het apparaat NIET bloot aan druppelend en rondspattend vocht. PLAATS GEEN voorwerpen gevuld met vloeistof, bijvoorbeeld een vaas, op het apparaat.
16. De NETSTEKKER of een koppelstuk van het apparaat moet klaar voor gebruik zijn.
17. Het door het apparaat verspreide geluid mag niet meer zijn dan 70 dB(A).
18. Apparaten van een KLASSE I-constructie moeten worden aangesloten op een WANDCONTACTDOOS met beschermende aardaansluiting.
19. Stel dit apparaat niet bloot aan regen of vocht om het risico op brand of elektrische schokken te verminderen.

20. Probeer dit product niet te wijzigen. Anders kan lichamelijk letsel optreden en/of het product defect raken.
21. Gebruik dit product binnen de gespecificeerde bedrijfstemperaturen.

WAARSCHUWING: Dit product bevat een chemische stof waarvan in de staat Californië bekend is dat deze kanker, geboortefwijkingen of anderszins schadelijke gevolgen voor het voortplantingssysteem kan veroorzaken.



WAARSCHUWING

- Batterijpakketten kunnen exploderen of giftige stoffen afgeven. Gevaar voor brand of verbranding. Niet openen, indeuken, wijzigen, demonteren, tot boven 60 °C verwarmen of verbranden.
- Volg de instructies van de fabrikant op.
- Gebruik uitsluitend een Shure-lader om oplaadbare Shure-batterijen op te laden.
- **WAARSCHUWING:** Explosiegevaar indien batterij door verkeerd exemplaar wordt vervangen. Uitsluitend vervangen met hetzelfde type of een gelijkwaardig type.
- Stop nooit een batterij in uw mond. Neem bij doorslikken contact op met een arts of de plaatselijke eerste hulp.
- Niet kortsluiten; dit kan brandwonden of brand opleveren.
- Geen batterijpakketten opladen of gebruiken met andere dan oplaadbare Shure-batterijen.
- Voer batterijpakketten op juiste wijze af. Raadpleeg de plaatselijke verkoper voor de juiste afvoermethode voor gebruikte batterijpakketten.
- Batterijen (batterijpakketten of geplaatste batterijen) mogen niet worden blootgesteld aan grote hitte, zoals direct zonlicht, vuur etc.

WAARSCHUWING: Explosiegevaar indien batterij door verkeerd exemplaar wordt vervangen. Alleen gebruiken met compatibele Shure-batterijen.

VEILIGHEIDSMATREGELEN

De mogelijke gevolgen van onjuist gebruik worden aangegeven door een van de twee symbolen —'WAARSCHUWING' en 'VOORZICHTIG'—, afhankelijk van de mate waarin het risico geldt en de zwaarte van de gevolgen.

	WAARSCHUWING: Wanneer deze waarschuwingen worden genegeerd, kan dit resulteren in ernstig of fataal letsel als gevolg van onjuist handelen.
	VOORZICHTIG: Wanneer deze waarschuwingen worden genegeerd, kan dit resulteren in letsel of schade aan eigendommen als gevolg van onjuist handelen.

VOORZICHTIG

- Demonteer of wijzig het apparaat nooit. Dit kan defecten tot gevolg hebben.
- Stel het apparaat niet bloot aan extreme krachten en trek niet aan de kabel. Dit kan defecten tot gevolg hebben.
- Houd het product droog en stel het niet bloot aan extreme temperaturen en vochtigheid.

WAARSCHUWING

- Als water of een vreemd voorwerp binnendringt in de binnenzijde van het apparaat, kan dat brand of elektrische schokken tot gevolg hebben.
- Probeer dit product niet te wijzigen. Anders kan lichamelijk letsel optreden en/of het product defect raken.

Dit apparaat kan geluidsvolumes boven 85 dB SPL produceren. Controleer wat uw maximale toegestane blootstellingsniveau aan continu geluid is volgens de nationale regelgeving.

WAARSCHUWING

HET BELUISTEREN VAN AUDIO OP EEN TE HOOG VOLUME KAN PERMANENTE GEHOORBESCHADIGING VEROOZAKEN. GEBRUIK EEN ZO LAAG MOGELIJK VOLUME. Langdurige blootstelling aan te hoge geluidsniveaus kan gehoorbeschadiging veroorzaken met een permanent gehoorverlies als gevolg. Volg de volgende richtlijnen, opgesteld door de Occupational Safety Health Administration (OSHA), voor de maximale blootstellingstijd aan geluidsdruk niveaus voordat gehoorbeschadiging optreedt.

90 dB SPL gedurende 8 uur	95 dB SPL gedurende 4 uur	100 dB SPL gedurende 2 uur	105 dB SPL gedurende 1 uur
110 dB SPL gedurende een halfuur	115 dB SPL gedurende 15 minuten	120 dB SPL Voorkom dit volume, anders kan schade optreden	

Belangrijke productinformatie

LICENTIE-INFORMATIE

Licenties: Een vergunning om deze apparatuur te gebruiken kan in bepaalde streken nodig zijn. Raadpleeg de autoriteiten in uw land voor mogelijke vereisten. Wijzigingen of aanpassingen die niet expliciet zijn goedgekeurd door Shure Incorporated, kunnen uw bevoegdheid om de apparatuur te gebruiken tenietdoen. Het is de verantwoordelijkheid van de gebruiker een vergunning aan te vragen voor de Shure draadloze microfoon, en het verkrijgen van de vergunning hangt af van de classificatie van de gebruiker en de toepassing, en van de geselecteerde frequentie. In Nederland is in de band 470 tot 790 Mhz geen vergunning nodig. Shure raadt de gebruiker dringend aan contact op te nemen met de desbetreffende telecomunicatie-autoriteit betreffende de juiste vergunning en alvorens frequenties te kiezen en te bestellen.

Informatie voor de gebruiker

Deze apparatuur is getest en goed bevonden volgens de limieten van een digitaal apparaat van klasse B, conform deel 15 van de FCC-regelgeving. Deze limieten zijn bedoeld als aanvaardbare bescherming tegen schadelijke interferentie bij plaatsing in woonwijken. Deze apparatuur genereert en gebruikt hoogfrequente energie, kan deze ook uitzenden en kan, indien niet geplaatst en gebruikt in overeenstemming met de instructies, schadelijke interferentie aan radiocommunicatie veroorzaken. Er is echter geen garantie dat in specifieke installaties geen storingen kunnen optreden. Als deze apparatuur schadelijke interferentie in radio- of televisieontvangst veroorzaakt, wat kan worden vastgesteld door het apparaat uit- en weer in te schakelen, wordt de gebruiker geadviseerd om de storing te corrigeren door een of meer van onderstaande maatregelen:

- Richt de ontvangstantenne opnieuw of plaats deze ergens anders.
- Vergroot de scheidingsafstand tussen het apparaat en de ontvanger.
- Sluit het apparaat aan op een contactdoos van een ander circuit dan dat waarop de ontvanger is aangesloten.
- Vraag de dealer of een ervaren radio/TV-monteur om hulp.

Dit apparaat voldoet aan de RSS-norm(en) voor licentievrijstelling van Industry Canada. Voldoet aan de eisen van de Europese richtlijnen: R&TTE richtlijn 99/5/EG, WEEE richtlijn 2002/96/EG aangevuld met 2008/34/EG, RoHS richtlijn 2002/95/EG aangevuld met 2008/35/EG. Volg de lokale regelgeving voor het ontzorgen van elektronisch afval. Voldoet aan de eisen van de volgende standaardiseringen EN 300 328, EN300 422 deel 1 en deel 2, EN 301 489 deel 1 en deel 9, EN 60065. Gebruik van dit apparaat is onderhevig aan de volgende twee voorwaarden: (1) dit apparaat mag geen storing veroorzaken en (2) dit apparaat moet elke storing accepteren, inclusief storing die ongewenste werking van het apparaat tot gevolg kan hebben.

Le présent appareil est conforme aux CNR d'Industrie Canada applicables aux appareils radio exempts de licence. L'exploitation est autorisée aux deux conditions suivantes : (1) l'appareil ne doit pas produire de brouillage, et (2) l'utilisateur de l'appareil doit accepter tout brouillage radioélectrique subi, même si le brouillage est susceptible d'en compromettre le fonctionnement.

Compliantielabel Industry Canada ICES-003:

CAN ICES-3 (B)/NMB-3(B)

Opmerking: EMC-conformiteitstesten worden gebaseerd op het gebruik van meegeleverde en aanbevolen kabeltypen. Bij gebruik van andere kabeltypen kunnen de EMC-prestaties worden aangetast.

Wijzigingen of aanpassingen die niet expliciet zijn goedgekeurd door de fabrikant, kunnen de bevoegdheid om het apparaat te gebruiken tenietdoen.

P3RA

Algemene beschrijving

De P3RA-bodypack-ontvanger van Shure wordt gebruikt met P3T-zenders van Shure als onderdeel van het persoonlijke stereomonitorsysteem PSM[®]300. Het geavanceerd gebruikersmenu met LCD-display biedt meer functionaliteit dan de standaard bodypack-ontvanger PSM300 en de volledig metalen behuizing zorgt voor superieure duurzaamheid. De compatibiliteit met de oplaadbare SB900-batterij van Shure zorgt voor een verbeterde batterijgebruiksduur en een milieuvriendelijke manier om geld te besparen en afval te verminderen.

Raadpleeg de gebruikershandleiding van de PSM300 (meegeleverd met de zender en beschikbaar op shure.com) voor meer informatie over het gebruiken van de P3RA met het PSM300-systeem.

P3RA-bodypack

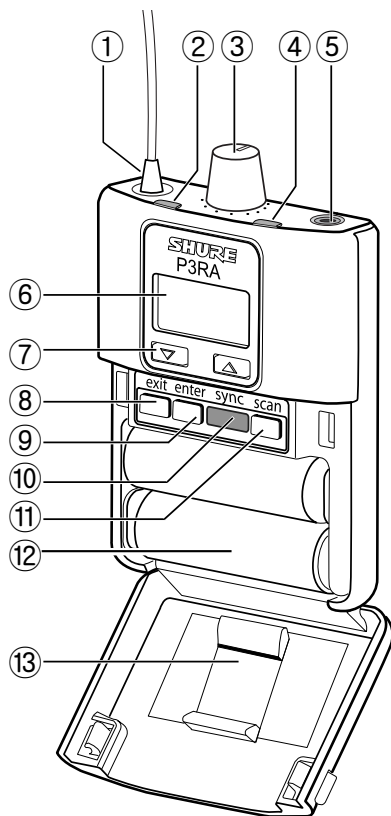

① Antenne

Ontvangt signalen van de P3T-zender

② RF-indicator

Licht op wanneer de bodypack een signaal van de zender ontvangt

③ Volumeknop/voedingsschakelaar

Draai hieraan om de voeding in/uit te schakelen en het hoofdtelefoonvolume af te regelen

④ Batterij-LED

Geeft de batterijstatus aan

Opmerking: zie de tabel voor batterijgebruiksduur voor specifieke gebruiksduurwaarden

⑤ Hoofdtelefoonuitgang

Gebruik oortelefoons of hoofdtelefoons met een plug van 3,5 mm (1/8-inch)

⑥ Display

Hiermee worden de instellingen en menunavigatie weergegeven

⑦ Navigatieknoppen (▲▼)

Gebruik deze om door het menu te bladeren en instellingen af te regelen

⑧ Knop Exit

Druk hierop om naar het vorige scherm te gaan

⑨ Knop Enter

Druk hierop om een menuscherm te openen of een instelling te bevestigen

⑩ IR-synchronisatievenster

Wordt gebruikt om groeps- en kanaalinstellingen tussen de bodypack en de zender te versturen

⑪ Knop Scan

Druk hierop om een RF-scan uit te voeren

⑫ Batterijcompartiment

Geschikt voor een Shure oplaadbare SB900-batterij of twee AA-batterijen

⑬ Verwijderbare AA-adapter

Verwijder deze bij gebruik van een Shure oplaadbare SB900-batterij

Opmerking: Open de klep om de adapter te verwijderen en schuif de adapter eruit. Druk om de adapter weer aan te brengen deze op zijn plaats vast – er is dan een klikgeluid te horen.

Audio-instellingen

MODE

STEREO: De audio van kanaal 1 wordt door de linkeroortelefoon weergegeven en de audio van kanaal 2 door de rechteroortelefoon.

MIXMODE: Beide kanalen zijn in de linker- en rechteroortelefoons te horen. De verhouding tussen de mixes is regelbaar.

EQ

De shelving-equalizer met twee banden versterkt of blokkeert bass- en treble-frequenties afzonderlijk van elkaar (stappen van 2 dB, maximale versterking/blokking -6 tot +6 dB).

LOWBOOST: 100 Hz

HIGHBOOST: 10 kHz

VLIMIT (Maximaal volume)

Stel een waarde (-3 tot -21 dB, aanpasbaar in stappen van 3 dB) in voor het dempen van het hoogst mogelijke volumeniveau. Bij het draaien aan de volumeknop door het volledige bewegingsbereik wordt nog steeds het volume gewijzigd; de begrenzing verkleint alleen het regelbereik in dB's.

Opmerking: De VLIMIT comprimeert de audio **niet**.

BAL MX / BAL ST (Balans)

Het gedrag van de balansregeling is afhankelijk van de ingestelde modus op de bodypack:

STEREO: Hiermee wordt de balans links/rechts afgeregeld

MIXMODE: Hiermee wordt de mengverhouding tussen kanaal één en kanaal twee afgeregeld

Hulpfuncties

CONTRAST

Pas het contrast van het displayscherm aan door een instelling tussen laag en hoog te selecteren

LOCK PANEL

Hiermee worden alle bedieningselementen vergrendeld behalve de volumeknop om toevallige wijzigingen aan instellingen te voorkomen

Vergrendeling: Selecteer **UTILITIES > LOCK PANEL**

Ontgrendeling: Druk op de knop Exit en selecteer OFF (UIT) wanneer het instelscherm voor vergrendeling verschijnt. Druk op Enter om te bevestigen.

BATTERY

Hiermee wordt de resterende batterijgebruiksdur weergegeven (uren:minuten), temperatuur, status, aantal cycli, capaciteit en spanning

RESTORE

Hiermee wordt de bodypack teruggezet op de standaard fabrieksinstellingen.

AUTO OFF

De bodypack wordt automatisch uitgeschakeld na een selecteerbare periode (5, 30 of 60 minuten) wanneer deze zich in de energiebesparende modus bevindt of wanneer de bodypack is ingeschakeld en wordt aangesloten op een lader. Om de bodypack weer in te schakelen, moet u de voedingsschakelaar uitschakelen en weer inschakelen.

Opmerking: SB900-batterijen worden sneller opgeladen wanneer de bodypack is uitgeschakeld

RF-instellingen

Het menu **RADIO** bevat selecteerbare instellingen voor **GROUP** en **CHANNEL**. Deze worden gebruikt om de ontvanger handmatig te synchroniseren met de zender.

De frequentie en band worden ter referentie weergegeven onder de instellingen voor groep en kanaal.

MixMode- en stereomonitoring

De bodypack kan in een van de volgende vermelde modi werken:

Stereo (standaard)

Om de stereomodus te activeren, opent u het menu en selecteert u **AUDIO > MODE > STEREO**.

In stereomodus wordt de audio van kanaal 1 door de linkeroortelefoon weergegeven en de audio van kanaal 2 door de rechteroortelefoon. Wanneer in stereo wordt geluisterd, is er meer helderheid en een betere scheiding tussen de bronnen op elk kanaal.



Links (kanaal 1)

Rechts (kanaal 2)

Balans afregelen

Selecteer voor het afregelen van de balans links/rechts **AUDIO > BAL ST**. Gebruik de knoppen **▲▼** om de instelling te wijzigen.

MixMode

Om MixMode te activeren, opent u het menu en selecteert u **AUDIO > MODE > MIXMODE**.

In MixMode is de mengverhouding tussen twee monitormixen (bijvoorbeeld een instrumentale mix en een zangmix) regelbaar. Het signaal is mono, wat betekent dat elke mix door zowel de linker- als rechteroortelefoon wordt weergegeven.

Mengverhouding van mixen afregelen

Om de mengverhouding tussen kanaal 1 en kanaal 2 af te regelen, opent u het menu en selecteert u **AUDIO > BAL MX**. Gebruik de pijltjesknoppen (**▲▼**) voor het maken van de afstellingen.

In dit scenario is er een instrumentale mix op kanaal 1 (links) en een zangmix op kanaal 2 (rechts):

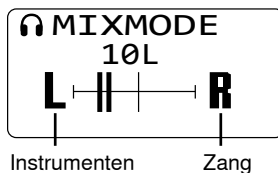

Schuif de balans naar links om meer van kanaal één (instrumenten) te horen.

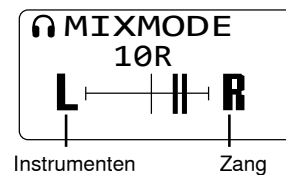

Schuif de balans naar rechts om meer van kanaal twee (zang) te horen.

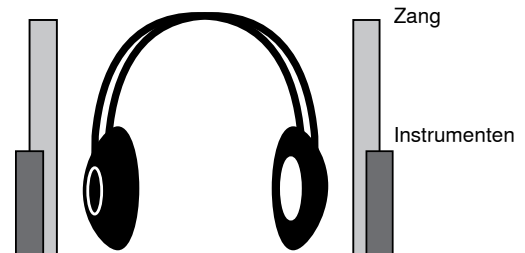
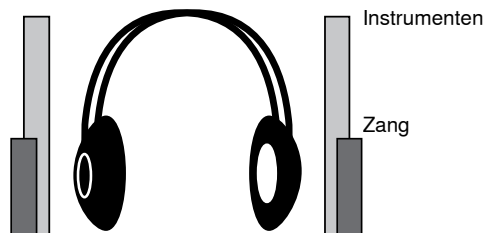

Balans- en mixafstellingen vanuit het beginscherm

Voor het maken van snelle aanpassingen aan de stereobalans- of Mixmode-verhouding, gebruikt u de pijltjesknoppen (**▲▼**) vanaf het beginscherm. Gebruik zo nodig de vergrendelingsfunctie om toevallige wijzigingen te voorkomen.

Shure oplaadbare SB900-batterij

Shure SB900 lithium-ionbatterijen zijn een oplaadoptie voor het voeden van de bodypack. Batterijen worden in één uur snel tot 50% van hun capaciteit opgeladen en bereiken hun volledig lading in drie uur.

Er zijn laders voor één batterij en laders met meerdere compartimenten verkrijgbaar om de Shure-batterijen op te laden.

Voorzichtig: Oplaadbare Shure-batterijen mogen alleen met een Shure-batterijlader worden opgeladen.

Lader met één compartiment

De SBC-100-lader met één compartiment biedt een compacte laadoplossing.

1. Steek de lader in een voedingsbron of USB-poort.
2. Plaats een batterij in het laadcompartiment.
3. Controleer de laadstatus-LED's tot het opladen is voltooid.

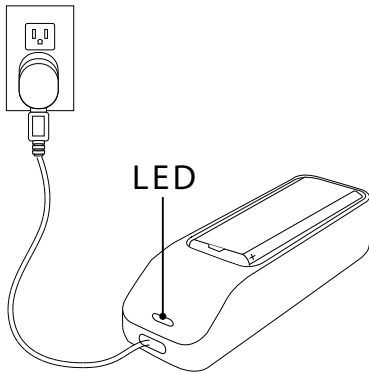

Laadstatus-LED

Kleur	Status
Rood	Laden
Groen	Laden voltooid
Oranje en knippert	Fout: controleer aansluitingen en batterij
Uit	Geen batterij in compartiment

Laders met meerdere compartimenten

Shure biedt drie modellen laders met meerdere compartimenten:

- SBC200-lader met twee compartimenten
- SBC210-lader met twee compartimenten
- SBC800-lader met acht compartimenten

Laders met meerdere compartimenten kunnen losse batterijen opladen of batterijen die in bodypacks zijn geplaatst.

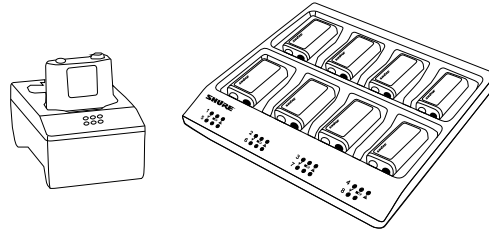

1. Steek de lader in een voedingsbron.
2. Plaats batterijen of zenders in het laadcompartiment.
3. Controleer de laadstatus-LED's tot het opladen is voltooid.

Laadstatus-LED

Kleur	Status
Groen	Laden voltooid
Groen/rood	Laadniveau boven 90%
Rood	Laden
Oranje en knippert	Fout: controleer aansluitingen en batterij
Uit	Geen batterij in compartiment

Belangrijke tips voor de zorg voor en opslag van oplaadbare Shure-batterijen

De juiste zorg voor en opslag van Shure-batterijen leidt tot betrouwbare prestaties en garandeert een lange levensduur.

- Sla batterijen en bodypacks altijd bij kamertemperatuur op
- In het ideale geval dienen batterijen te worden opgeladen tot ongeveer 40% capaciteit voor langetermijnopslag
- Tijdens opslag controleert u de batterijen elke 6 maanden en laadt u deze zo nodig op tot 40% capaciteit

Batterijgebruiksduur

Batterij-indicator	Driekleurige batterij-LED	Resterend aantal uren bij benadering (u:mm)	
		Alkaline	Shure oplaadbare SB900-batterij
	Groen	5:30 tot 4:25	7:00 tot 5:35
	Groen	4:25 tot 3:20	5:35 tot 4:10
	Groen	3:20 tot 2:10	4:10 tot 2:50
	Groen	2:10 tot 1:05	2:50 tot 1:25
	Oranje	1:05 tot 0:30	1:25 tot 0:40
	Rood	< 0:30	< 0:40
Totale batterijgebruiksduur		5:30	7:00

Opmerking: Batterijgebruiksduur met Energizer™ alkaline AA-batterijen onder de volgende omstandigheden:

- Audio ontvanger ingesteld op **EQ = OFF**, **VLIMIT = OFF**
- Audio-uitgangsterkte bij bodypack: Roze ruis bij 100 dB SPL in het oor met SE112-oortelefoon (impedantie bij 20 Ω)

Energiebesparende modus: Als er gedurende 5 minuten geen oortelefoon is aangesloten, wordt de ontvanger in de energiebesparende modus gezet voor een langere batterijlevensduur. In deze modus knippert de LED langzaam aan en uit en geeft de LED blijvend de kleur weer die overeenkomt met de resterende batterijgebruiksduur.

Optionele accessoires en vervangingsonderdelen

Shure oplaadbare lithium-ion batterij	SB900
AA-batterijadapter	65A15224
Dynamische MicroDriver-oortelefoon	SE112
Dynamische MicroDriver-oortelefoon	SE215
High-definition MicroDriver-oortelefoon met afgestemde baspoort	SE315
High-definition oortelefoon met dubbele MicroDrivers	SE425
High-definition oortelefoon met driedubbele MicroDrivers	SE535
High-definition oortelefoon met vierdubbele MicroDrivers	SE846

Productgegevens

Audiofrequentiekenarakteristiek

38 Hz–15 kHz

Werkbereik

omgevingsafhankelijk
90 m (300 ft)

Actieve RF-gevoeligheid

bij 20 dB SINAD

2,2 μV

Actieve RF-versterkingsregeling

20 dB

Stelt RF-gevoeligheid af voor een groter dynamisch RF-bereik

Spiegelonderdrukking

>90 dB

Onderdrukking naburkanaal

>60 dB

Intermodulatieverzwakking

>50 dB

Blokkering

>60 dB

Audio-uitgangsvermogen

1 kHz bij <1% vervorming, piekvermogen, bij 32 Ω

80 mW (per uitgang)

Minimale belastingsimpedantie

16 Ω

Hoofdtelefoonuitgang

3,5 mm (1/8") stereo

Low Shelf

2 dB Stapgrootte

Selecteerbaar: -6 tot +6 dB @ 100 Hz

High shelf

2 dB Stapgrootte

Selecteerbaar: -6 tot +6 dB @ 10 kHz

Volumebegrenzer

3 dB Stapgrootte

Selecteerbaar: -3 tot -21 dB

Nettogewicht

196 g(6,6 oz.) (met batterijen)

Afmetingen

99 x 66 x 23 mm H x B x D

Batterijgebruiksduur

continuegebruik

AA-batterijen	5,5 uur
SB900	7 uur

Bedrijfstemperatuur

-18 °C tot +63 °C

Certificering

Dit product voldoet aan de essentiële vereisten van alle toepasselijke Europese richtlijnen en komt in aanmerking voor CE-markering.

Voldoet aan de essentiële vereisten van de volgende Europese Richtlijnen:

- Laagspanningsrichtlijn 2006/95/EG
 - R&TTE-richtlijn 99/5/EG
 - WEEE-richtlijn 2002/96/EG zoals gewijzigd door 2008/34/EG
 - RoHS-richtlijn 2002/95/EG zoals gewijzigd door 2008/35/EG
- Opmerking:** Houd u aan het lokale recyclingschema voor elektronisch afval.

Is conform de relevante vereisten van regelgeving (EG) nr.278/2009 voor externe laagspanningsvoedingen.

Voldoet aan de volgende normen:

EN 300 422 Deel 1 en 2. EN 301.489 Deel 1 en 9.

De CE-conformiteitsverklaring kan worden verkregen via: www.shure.com/europe/compliance

Erkende Europese vertegenwoordiger:
Shure Europe GmbH
Hoofdkantoren in Europa, Midden-Oosten en Afrika
Afdeling: EMEA-goedkeuring
Jakob-Dieffenbacher-Str. 12
75031 Eppingen, Duitsland
Telefoon: 49-7262-92 49 0
Fax: 49-7262-92 49 11 4
E-mail: EMEAsupport@shure.de

P3RA

Goedgekeurd volgens de bepaling over conformiteitsverklaring (DoC) van FCC Deel 15.

Voldoet aan vereisten van RSS-GEN.

Dit digitale apparaat van klasse B voldoet aan de Canadese norm ICES-003. Cet appareil numérique de la classe B est conforme à la norme NMB-003 du Canada.

Dit apparaat voldoet aan de RSS-norm(en) voor licentievrijstelling van Industry Canada. Voldoet aan de eisen van de Europese richtlijnen: R&TTE richtlijn 99/5/EG, WEEE richtlijn 2002/96/EG aangevuld met 2008/34/EG, RoHS richtlijn 2002/95/EG aangevuld met 2008/35/EG. Volg de lokale regelgeving voor het ontzorgen van elektronisch afval. Voldoet aan de eisen van de volgende standaardiseringen EN 300 328, EN300 422 deel 1 en deel 2, EN 301 489 deel 1 en deel 9, EN 60065. Gebruik van dit apparaat is onderhevig aan de volgende twee voorwaarden: (1) dit apparaat mag geen storing

veroorzaken en (2) dit apparaat moet elke storing accepteren, inclusief storing die ongewenste werking van het apparaat tot gevolg kan hebben.

Le présent appareil est conforme aux CNR d'Industrie Canada applicables aux appareils radio exempts de licence. L'exploitation est autorisée aux deux conditions suivantes : (1) l'appareil ne doit pas produire de brouillage, et (2) l'utilisateur de l'appareil doit accepter tout brouillage radioélectrique subi, même si le brouillage est susceptible d'en compromettre le fonctionnement.

Belangrijke productinformatie

LICENTIE-INFORMATIE

Licenties: Een vergunning om deze apparatuur te gebruiken kan in bepaalde streken nodig zijn. Raadpleeg de autoriteiten in uw land voor mogelijke vereisten. Wijzigingen of aanpassingen die niet expliciet zijn goedgekeurd door Shure Incorporated, kunnen uw bevoegdheid om de apparatuur te gebruiken tenietdoen. Het is de verantwoordelijkheid van de gebruiker een vergunning aan te vragen voor de Shure draadloze microfoon, en het verkrijgen van de vergunning hangt af van de classificatie van de gebruiker en de toepassing, en van de geselecteerde frequentie. In Nederland is in de band 470 tot 790 Mhz geen vergunning nodig. Shure raadt de gebruiker dringend aan contact op te nemen met de desbetreffende telecommunicatie-autoriteit betreffende de juiste vergunning en alvorens frequenties te kiezen en te bestellen.

Informatie voor de gebruiker

Deze apparatuur is getest en goed bevonden volgens de limieten van een digitaal apparaat van klasse B, conform deel 15 van de FCC-regelgeving. Deze limieten zijn bedoeld als aanvaardbare bescherming tegen schadelijke interferentie bij plaatsing in woonwijken. Deze apparatuur genereert en gebruikt hoogfrequente energie, kan deze ook uitstralen en kan, indien niet geplaatst en gebruikt in overeenstemming met de instructies, schadelijke interferentie aan radiocommunicatie veroorzaken. Er is echter geen garantie dat in specifieke installaties geen storingen kunnen optreden. Als deze apparatuur schadelijke interferentie in radio- of televisieontvangst veroorzaakt, wat kan worden vastgesteld door het apparaat uit- en weer in te schakelen, wordt de gebruiker geadviseerd om de storing te corrigeren door een of meer van onderstaande maatregelen:

- Richt de ontvangstantenne opnieuw of plaats deze ergens anders.
- Vergroot de scheidingsafstand tussen het apparaat en de ontvanger.
- Sluit het apparaat aan op een contactdoos van een ander circuit dan dat waarop de ontvanger is aangesloten.
- Vraag de dealer of een ervaren radio/TV-monteur om hulp.

Waarschuwing voor draadloze toepassingen in Australië

Dit apparaat valt onder een licentie voor de ACMA-klasse en dient te voldoen aan alle voorwaarden van die licentie, evenals de werkfrequenties. Dit apparaat zal al vóór 31 december 2014 moeten voldoen als het wordt gebruikt in de frequentieband van 520-820 MHz. **WAARSCHUWING:** Dit apparaat mag na 31 december 2014 om te voldoen niet meer worden gebruikt in de frequentieband van 694-820 MHz.

Opmerking: EMC-conformiteitstesten worden gebaseerd op het gebruik van meegeleverde en aanbevolen kabeltypen. Bij gebruik van andere kabeltypen kunnen de EMC-prestaties worden aangetast.

Houd u aan de plaatselijke regels voor recycling van batterijen, verpakkingsmateriaal en elektronisch afval.

PETUNJUK PENTING KESELAMATAN

1. BACA petunjuk ini.
2. SIMPAN petunjuk ini.
3. PATUHI semua peringatan.
4. IKUTI semua petunjuk.
5. JANGAN gunakan perangkat ini dekat dengan air.
6. CUKUP DIBERSIHKAN dengan kain lap kering.
7. JANGAN halangi semua bukaan ventilasi. Biarkan jarak yang cukup dengan lubang udara yang cukup dan pasang sesuai petunjuk pabrik.
8. JANGAN pasang dekat dengan sumber panas seperti radiator, kisi-kisi tungku pemanas, kompor, atau perangkat lain (termasuk amplifier) yang menghasilkan panas. Jangan taruh sumber api terbuka pada produk ini.
9. JANGAN gagalkan tujuan keamanan steker terpolarisasi atau jenis pembumian. Steker terpolarisasi memiliki dua bilah di mana bilah yang satu lebih lebar dari yang lain. Steker jenis pembumian memiliki dua bilah dan tonjolan pembumian ketiga. Bilah yang lebih lebar atau tonjolan ketiga disediakan untuk keselamatan Anda. Jika steker yang disediakan tidak cocok dengan stopkontak Anda, hubungi petugas listrik untuk penggantian stopkontak yang sudah lama itu.
10. LINDUNGI kabel listrik agar aman dari injakan atau jepitan, terutama pada steker, stopkontak terbuka, dan titik yang menonjol dari perangkat itu.
11. HANYA GUNAKAN kelengkapan/aksesoris yang ditetapkan pabrik.
12. GUNAKAN hanya dengan kereta dorong, penyangga, tripod, braket atau meja yang ditetapkan oleh pabrikan, atau yang dijual bersama perangkat tersebut. Bila menggunakan kereta dorong, gunakan secara hati-hati ketika memindahkan secara bersama-sama kereta dorong/perangkat tersebut untuk menghindari cedera karena perangkat terguling.
13. CABUT perangkat ini selama petir atau bila tidak digunakan untuk waktu yang lama.
14. SERAHKAN semua servis ke petugas ahli. Servis diperlukan apabila perangkat tersebut sudah rusak dalam cara apapun, seperti kabel catu daya atau steker rusak, cairan tertumpah atau ada benda yang jatuh ke dalam perangkat, perangkat sudah terpapar hujan atau lembab, tidak bekerja normal, atau perangkat pernah jatuh.
15. JANGAN paparkan perangkat dengan tetesan dan percikan. JANGAN letakkan benda yang penuh dengan cairan, seperti pot bunga di atas perangkat tersebut.
16. Steker INDUK atau tusuk kontak harus tetap siap digunakan.
17. Kebisingan Perangkat ini yang bersumber dari udara tidak melebihi 70dB (A).
18. Perangkat dengan konstruksi KELAS I harus dihubungkan ke stopkontak soket INDUK dengan sambungan pembumian untuk pengamanan.
19. Untuk mengurangi resiko kebakaran atau sengatan listrik, jangan paparkan perangkat ini dengan hujan atau lembab.
20. Jangan coba-coba memodifikasi produk ini. Melakukannya dapat menyebabkan cedera diri dan/atau kerusakan produk.

21. Jalankan produk ini di dalam jarak suhu kerja yang ditetapkan.

PERINGATAN: Produk ini mengandung bahan kimia yang di Negara Bagian California diketahui menyebabkan kanker dan cacat lahir atau kerusakan reproduksi lainnya.



PERINGATAN

- Kemasan baterai bisa meledak atau mengeluarkan bahan beracun. Berisiko kebakaran atau terbakar. Jangan membuka, menghancurkan, mengubah, membongkar, memanaskan di atas 140°F (60°C), atau membakar.
- Ikuti petunjuk dari pabrik
- Hanya gunakan pengisi daya Shure untuk mengisi ulang daya baterai isi ulang Shure
- **PERINGATAN:** Bisa terjadi ledakan jika baterai diganti secara tidak tepat. Ganti hanya dengan tipe yang sama atau setara.
- Jangan masukkan baterai ke dalam mulut. Jika tertelan, hubungi dokter Anda atau pusat pengendalian racun setempat
- Jangan melakukan hubungan singkat; dapat menyebabkan terbakar atau kebakaran
- Jangan mengisi daya atau menggunakan kemasan baterai selain baterai isi ulang Shure
- Buang kemasan baterai dengan benar. Periksa bersama penjual setempat untuk pembuangan kemasan baterai yang digunakan dengan benar.
- Baterai (kemasan baterai atau baterai terpasang) tidak boleh terpapar ke sumber panas yang berlebihan seperti sinar matahari, api, atau sejenisnya.

PERINGATAN: Bahaya ledakan jika baterai diganti dengan tidak benar. Gunakan baterai yang hanya kompatibel dengan Shure.

PENCEGAHAN KEAMANAN

Kemungkinan hasil dari penggunaan yang salah ditandai dengan satu dari dua simbol - "PERINGATAN" dan "PERHATIAN" - tergantung pada bahaya yang akan terjadi dan parahnya kerusakan.

	PERINGATAN: Mengabaikan peringatan ini dapat menyebabkan cedera berat atau kematian sebagai akibat operasi yang tidak tepat.
	PERHATIAN: Mengabaikan pencegahan ini dapat menyebabkan cedera ringan atau kerusakan harta benda sebagai akibat operasi yang tidak tepat.

PERHATIAN

- Jangan pernah membongkar atau mengganti peralatan, kerusakan dapat terjadi.
- Jangan melakukan paksaan yang berlebihan dan jangan menarik kabel atau kerusakan dapat terjadi.
- Jaga produk tetap kering dan jangan sampai terpapar pada suhu dan kelembaban yang ekstrim.

PERINGATAN

- Jika air atau benda asing lainnya masuk ke dalam peralatan, kejutan listrik dapat terjadi.
- Jangan coba-coba memodifikasi produk ini. Melakukannya dapat menyebabkan cedera diri dan/atau kerusakan produk.

Perangkat ini mampu menghasilkan volume suara lebih dari 85 dB TTS. Mohon dipastikan tingkat paparan kebisingan tetap yang diizinkan berdasarkan persyaratan perlindungan kerja di negara Anda.

PERINGATAN

MENDENGARKAN AUDIO DENGAN VOLUME BERLEBIHAN BISA MERUSAK PENDENGARAN SECARA PERMANEN. GUNAKAN VOLUME SERENDAH MUNGKIN. Paparan berlebih pada suara keras dapat merusak telinga yang menyebabkan noise-induced hearing loss (NIHL/kehilangan pendengaran arus induksi-suara keras permanen). Mohon gunakan petunjuk berikut yang ditetapkan oleh Occupational Safety Health Administration (OSHA/Administrasi Keselamatan dan Kesehatan Kerja) tentang paparan waktu maksimum terhadap tingkat tekanan suara sebelum terjadi kerusakan pendengaran.

90 dB SPL selama 8 jam	95 dB SPL selama 4 jam	100 dB SPL selama 2 jam	105 dB SPL selama 1 jam
110 dB SPL selama ½ jam	115 dB SPL selama 15 menit	120 dB SPL Hindari atau bisa terjadi kerusakan	

Informasi Penting Produk

INFORMASI PERIZINAN

Perizinan: Izin kementerian untuk mengoperasikan peralatan ini mungkin diperlukan di beberapa wilayah. Konsultasikan dengan instansi negara Anda tentang persyaratan yang diperlukan. Perubahan atau modifikasi yang jelas tidak disetujui Shure Incorporated dapat membatalkan hak Anda untuk mengoperasikan peralatan ini. Izin peralatan mikrofon wireless (nirkabel) Shure adalah tanggung jawab pengguna, dan izin yang diberikan tergantung pada klasifikasi dan permohonan pengguna, dan pada frekuensi yang dipilih. Shure sangat mendorong pengguna agar menghubungi kantor telkom terkait dengan perizinan yang tepat, dan sebelum memilih dan memesan frekuensi.

Informasi bagi pengguna

Peralatan ini telah diuji dan dibuat sesuai batas alat digital Kelas B, sesuai dengan bagian 15 dari Peraturan FCC. Batasan ini di desain untuk memberikan perlindungan yang layak terhadap gangguan berbahaya dalam pemasangan dilingkungan tempat tinggal. Peralatan ini menghasilkan, menggunakan dan dapat memancarkan energi frekuensi radio dan, jika tidak dipasang dan digunakan sesuai petunjuk, dapat menyebabkan gangguan yang merugikan komunikasi radio. Bagaimanapun, tidak ada jaminan bahwa gangguan tidak akan terjadi dalam instalasi tertentu. Jika peralatan ini tidak menyebabkan gangguan berbahaya pada penerimaan radio atau televisi, yang mana dapat dimatikan dengan memutar alat off dan on, pengguna dianjurkan untuk mencoba membetulkan gangguan melalui satu atau lebih langkah-langkah berikut:

- Reposisi atau pindahkan antena penerimaan.
- Tingkatkan pemisahan antara peralatan dengan receiver.
- Hubungkan peralatan ke stopkontak pada sirkuit yang berbeda dari mana receiver terhubung.
- Konsultasikan dengan penjual atau teknisi radio/TV berpengalaman untuk bantuan.

Perangkat ini memenuhi lisensi Industry Canada-kecuali standar RSS. Pengoperasian alat ini sesuai dengan dua kondisi berikut: (1) Alat ini kemungkinan tidak menyebabkan gangguan, dan (2) alat ini harus menerima adanya gangguan, termasuk gangguan yang mungkin menyebabkan alat bekerja tidak sesuai yang diinginkan.

Le présent appareil est conforme aux CNR d'Industrie Canada applicables aux appareils radio exempts de licence. L'exploitation est autorisée aux deux conditions suivantes : (1) l'appareil ne doit pas produire de brouillage, et (2) l'utilisateur de l'appareil doit accepter tout brouillage radioélectrique subi, même si le brouillage est susceptible d'en compromettre le fonctionnement.

Label Kepatuhan Industry Canada ICES-003:

CAN ICES-3 (B)/NMB-3(B)

Catatan: Uji kesesuaian EMC didasarkan pada penggunaan tipe kabel yang disediakan dan direkomendasikan. Penggunaan tipe kabel lainnya dapat memperburuk penampilan EMC.

Perubahan atau modifikasi yang sama sekali tidak disetujui Shure Incorporated dapat membatalkan hak Anda untuk mengoperasikan peralatan ini.

P3RA

Deskripsi Umum

Receiver bodypack Shure P3RA bisa digunakan dengan pemancar Shure P3T sebagai bagian dari sistem pemantauan pribadi stereo PSM®300. Menu pengguna tingkat lanjut yang dilengkapi layar LCD memberikan fungsionalitas yang lebih baik daripada receiver bodypack PSM300 standar, sementara housing logam memberikan durabilitas luar biasa. Kompatibilitas dengan baterai isi ulang Shure SB900 menghadirkan daya tahan baterai yang semakin baik dan memberikan cara yang ramah lingkungan untuk menghemat uang dan mengurangi limbah.

Untuk informasi selengkapnya tentang penggunaan P3RA dengan sistem PSM300, baca panduan pengguna PSM300 (disertakan dengan pemancar dan tersedia di shure.com).

Bodypack P3RA

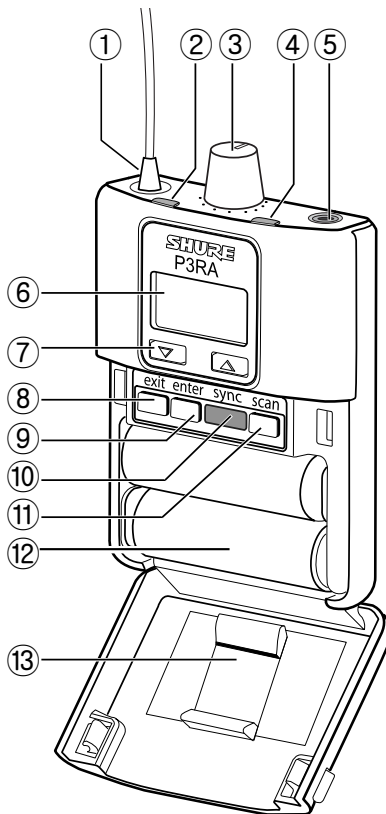

① Antena

Menerima sinyal dari pemancar P3T

② Indikator RF

Menyala jika bodypack menerima sinyal dari pemancar

③ Kenop Volume/Sakelar Daya

Nyalakan/matikan daya dan atur volume headphone

④ LED Baterai

Menunjukkan status baterai

Catatan: lihat tabel daya baterai untuk nilai waktu kerja tertentu

⑤ Output Headphone

Gunakan earphone atau headphone dengan colokan 3,5 mm (1/8-inci)

⑥ Tampilan

Menunjukkan pengaturan dan navigasi menu

⑦ Tombol Navigasi (▲▼)

Gunakan untuk menggulir menu dan mengatur pengaturan

⑧ Tombol Exit

Tekan untuk kembali ke layar sebelumnya

⑦ Tombol Enter

Tekan untuk masuk ke layar menu atau untuk mengonfirmasi pengaturan

⑩ Jendela Sink IR

Gunakan untuk mengirimkan pengaturan grup dan saluran antara bodypack dan pemancar

⑪ Tombol Pemindaian

Tekan untuk melakukan pemindaian RF

⑫ Kotak Baterai

Menggunakan unit baterai isi ulang Shure SB900 atau dua baterai AA

⑬ Adaptor AA yang Dapat Dilepas

Lepas untuk digunakan dengan baterai isi ulang Shure SB900

Catatan: Untuk melepas, buka pintu dan geser adaptor keluar. Untuk memasang kembali, tekan adaptor ke dalam tempatnya-terdengar bunyi klik begitu terisi.

Pengaturan Audio

MODE

STEREO: Audio dari saluran 1 terdengar di earphone kiri; audio dari saluran 2 terdengar di earphone kanan.

MIXMODE: Kedua saluran terdengar di earphone kiri dan kanan. Campuran antara dua mix dapat diatur.

EQ

Equalizer shelving dua-pita meningkatkan atau mengurangi frekuensi bass dan treble secara independen (kelipatan 2 dB, pengurangan/peningkatan maksimal -6 hingga +6 dB).

LOWBOOST: 100 Hz

HIGHBOOST: 10 kHz

VLIMIT (Volume Maksimal)

Menetapkan nilai (-3 hingga -21 dB, yang bisa disesuaikan dalam kenaikan 3 dB) untuk mengatenuasi level volume yang setinggi mungkin. Memutar kenop volume melalui seluruh rentang gerak masih memengaruhi volume, batas hanya mempersempit rentang pengaturan dB.

Catatan: VLIMIT tidak mengompresi audio.

BAL MX / BAL ST (Keseimbangan)

Perilaku kontrol keseimbangan tergantung pada mode yang dipilih untuk bodypack:

STEREO: Mengatur keseimbangan kiri/kanan

MIXMODE: Mengatur campuran antara saluran 1 dan saluran 2

Utilitas

CONTRAST

Sesuaikan kontras layar tampilan dengan memilih pengaturan antara rendah dan tinggi

LOCK PANEL

Mengunci semua kontrol kecuali kenop volume agar tidak terjadi perubahan secara tidak disengaja pada pengaturan

Kunci: Pilih **UTILITIES > LOCK PANEL**

Buka kunci: Tekan tombol keluar dan pilih OFF jika layar pengaturan penguncian muncul. Tekan enter untuk mengonfirmasi.

BATTERY

Menampilkan sisa masa pakai baterai (jam:menit), suhu, status, jumlah siklus, kesehatan, dan voltase

RESTORE

Memulihkan bodypack ke pengaturan awal pabrik

AUTOOFF

Otomatis mematikan bodypack setelah lama waktu yang bisa dipilih (5, 30, atau 60 menit.) saat perangkat berada dalam mode hemat-daya atau saat tersambung ke pengisi daya dengan daya menyala. Untuk memulihkan daya ke bodypack, sakelar daya harus dimatikan lalu dinyalakan lagi.

Catatan: Pengisian daya baterai SB900 paling cepat jika bodypack mati

Pengaturan FR

Menu **RADIO** berisi pengaturan **GROUP** dan **CHANNEL** yang bisa dipilih, yang digunakan untuk secara manual menyinkronkan receiver dengan transmitter.

Frekuensi dan pita ditampilkan di bawah pengaturan grup dan saluran untuk referensi.

Monitoring MixMode dan Stereo

Bodypack bisa dioperasikan di salah satu mode suara berikut:

Stereo (awal)

Untuk mengoperasikan dalam mode stereo, masuk ke menu dan pilih **AUDIO > MODE > STEREO**.

Dalam mode stereo, audio dari saluran 1 terdengar di earphone kiri, sedangkan audio dari saluran 2 terdengar di earphone kanan. Suara di stereo meningkatkan kejernihan dan pemisahan antara sumber di masing-masing saluran.



Kiri (Saluran 1)

Kanan (Saluran 2)

Mengatur Imbangan

Untuk mengatur keseimbangan kiri/kanan, pilih **AUDIO > BAL ST**. Gunakan tombol **▼▲** untuk mengubah pengaturan.

MixMode

Untuk mengoperasikan dalam MixMode, masuk ke menu dan pilih **AUDIO > MODE > MIXMODE**.

Dalam MixMode, campuran antara dua mix monitoring (misalnya mix instrumen dan mix vokal) dapat diatur. Sinyal bersifat mono, yang berarti masing-masing mix terdengar earphone kiri dan kanan.

Mengatur campuran mix

Untuk mengatur campuran antara saluran 1 dan saluran 2, masuk ke menu dan pilih **AUDIO > BAL MX**. Gunakan tombol panah (**▲▼**) untuk melakukan pengaturan.

Dalam skenario ini, mix instrumen berada di saluran 1 (kiri) dan mix vokal berada di saluran 2 (kanan):

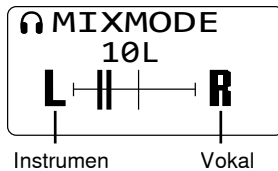

Agar saluran satu lebih terdengar (instrumen), geserimbangan ke arah kiri.

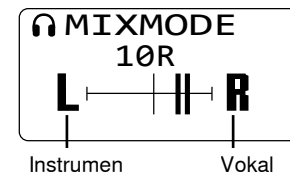

Agar saluran dua lebih terdengar (vokal), geser keseimbangan ke arah kanan.

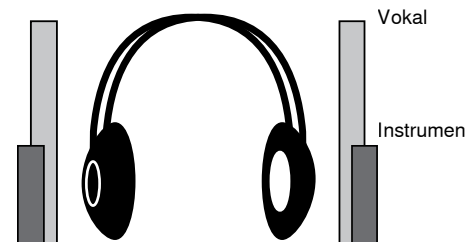
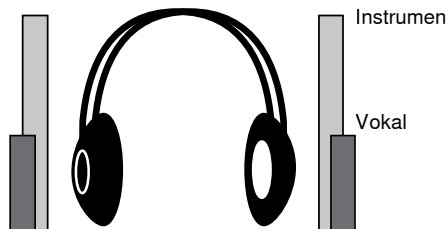

Pengaturan Keseimbangan dan Mix dari Layar Beranda

Untuk membuat pengaturan cepat pada keseimbangan stereo atau campuran MixMode, gunakan tombol panah (**▲▼**) saat berada di layar beranda. Jika diperlukan, gunakan fitur kunci untuk mencegah pengaturan yang tidak disengaja.

Baterai Isi Ulang Shure SB900

Baterai litium-ion SB900 Shure memberikan opsi isi ulang untuk mendayai bodypack. Daya baterai terisi hingga kapasitas 50% dengan cepat dalam satu jam dan terisi penuh dalam tiga jam.

Tersedia pengisi daya tunggal dan pengisi daya multiple-ruang untuk mengisi ulang daya baterai Shure.

Perhatian: Hanya isi daya baterai isi ulang Shure dengan pengisi daya baterai Shure.

Pengisi Daya Satu Ruang

Pengisi daya tunggal SBC-100 memberikan solusi pengisian daya yang ringkas.

1. Colokkan pengisi daya ke sumber daya AC atau port USB.
2. Sisipkan baterai ke dalam ruang pengisian.
3. Pantau LED status pengisian daya sampai pengisian daya selesai.

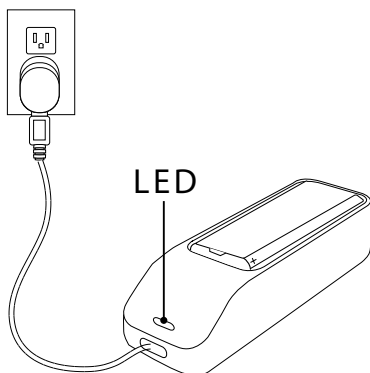

LED Status Pengisian

Warna	Status
Merah	Mengisi Daya
Hijau	Pengisian Selesai
Kuning Berkedip	Kesalahan: periksa sambungan dan baterai
Mati	Tidak ada baterai di dalam ruang pengisian

Pengisi Daya Multi-Ruang

Shure menawarkan tiga model pengisi daya multi-ruang:

- Pengisi daya dua ruang SBC200
- Pengisi daya dua ruang SBC210
- Pengisi daya delapan ruang SBC800

Pengisi daya multi-ruang dapat mengisi daya satu baterai atau baterai yang terpasang di bodypack.

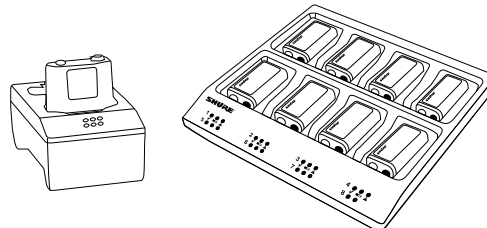

1. Colokkan pengisi daya ke sumber daya AC.
2. Masukkan baterai atau pemancar ke ruang pengisian.
3. Pantau LED status pengisian daya sampai pengisian daya selesai.

LED Status Pengisian







Warna	Status
Hijau	Pengisian Selesai
Hijau/Merah	Tingkat pengisian daya di atas 90%
Merah	Mengisi Daya
Kuning Berkedip	Kesalahan: periksa sambungan dan baterai
Mati	Tidak ada baterai di dalam ruang pengisian

Tips Penting untuk Perawatan dan Penyimpanan Baterai Isi Ulang Shure

Perawatan dan penyimpanan baterai Shure yang benar menghasilkan kinerja andal dan memastikan masa pakai lama.

- Selalu simpan baterai dan bodypack pada suhu ruang
- Idealnya, baterai harus terisi dayanya sekitar 40% dari kapasitasnya untuk penyimpanan jangka panjang
- Selama penyimpanan, periksa baterai setiap 6 bulan dan isi ulang dayanya hingga 40% dari kapasitasnya jika diperlukan

Daya tahan Baterai

Indikator Baterai	LED Baterai Tiga-Warna	Perkiraan Sisa Waktu (j:mm)	
		Alkalin	Baterai Isi Ulang Shure SB900
	Hijau	5:30 sampai 4:25	7:00 sampai 5:35
	Hijau	4:25 sampai 3:20	5:35 sampai 4:10
	Hijau	3:20 sampai 2:10	4:10 sampai 2:50
	Hijau	2:10 sampai 1:05	2:50 sampai 1:25
	Kuning	1:05 sampai 0:30	1:25 sampai 0:40
	Merah	< 0:30	< 0:40
Total Daya Tahan Baterai		5:30	7:00

Catatan: Daya tahan baterai memakai baterai AA Alkalin Energizer™ dan kondisi berikut:

- Audio penerima ditetapkan ke EQ = OFF, VLIMIT = OFF
- Output audio pada bodypack: Kebisingan pink pada 100 dB SPL di telinga dengan earphone SE112 (impedensi pada 20 Ω)

Mode hemat daya: Ketika tidak ada earphone tertancap selama 5 menit, receiver memasukkan mode hemat-daya untuk menghemat daya baterai. LED secara perlahan menyala/mati pada mode ini dan terus menampilkan warna yang menunjukkan sisa daya baterai.

Aksesori dan Suku Cadang Pengganti Opsional

Baterai Isi Ulang Litium-Ion Shure	SB900
Adaptor baterai AA	65A15224
Earphone MicroDriver Dinamis	SE112
Earphone MicroDriver Dinamis	SE215
Earphone MicroDriver definisi tinggi dengan porta bass yang disetel	SE315
Earphone definisi tinggi dengan dua MicroDriver	SE425
Earphone definisi tinggi dengan tiga MicroDriver	SE535
Earphone definisi tinggi dengan empat MicroDriver	SE846

Spesifikasi

Respon Frekuensi Audio

38 Hz–15 kHz

Jarak Operasi

tergantung pada lingkungan
90 m (300 ft)

Kepekaan FR Aktif

pada 20 dB SINAD

2,2 μV

Kontrol Hasil RF Aktif

20dB

Pengaturan sensitivitas RF untuk memberikan lebih banyak rentang dinamik RF

Tolakan Gambar

>90dB

Tolakan Saluran yang Berdekatan

>60dB

Atenuasi Antar Modulasi

>50dB

Pengeblokan

>60dB

Daya Output Audio

1kHz @ <1% distorsi, daya puncak, @32Ω

80 mW (per output)

Impedansi beban minimum

16 Ω

Output Headphone

3,5 mm (1/8") stereo

Rak Rendah

2dB Ukuran Irama

Dapat Dipilih: -6 dengan +6dB @ 100 Hz

Rak Tinggi

2dB Ukuran Irama

Dapat Dipilih: -6 dengan +6dB @ 10 kHz

Pembatas Volume

3dB Ukuran Irama

Dapat Dipilih: -3 dengan -21 dB

Berat Netto

196 g(6,6 oz.) (dengan baterai)

Dimensi

99 x 66 x 23 mm H x W x D

Umur Baterai

penggunaan terus menerus

Bateri AA	5,5jam
SB900	7jam

Suhu Kerja

-18°C dengan +63°C

Sertifikasi

Produk ini memenuhi Persyaratan Utama terhadap semua petunjuk Eropa terkait dan memenuhi syarat untuk penandaan CE.

Memenuhi persyaratan utama mengikuti Petunjuk Uni Eropa:

- Petunjuk Voltase Rendah 2006/95/EC
- Petunjuk R&TTE 99/5/EC
- Petunjuk WEEE 2002/96/EC sebagaimana telah diubah dengan nomor 2008/34/EC
- Petunjuk RoHS 2002/95/EC sebagaimana telah diubah dengan nomor 2008/35/EC

Catatan: Silahkan ikuti skema daur ulang di wilayah Anda untuk limbah baterai dan elektronik

Sesuai persyaratan regulasi terkait (EC) No.278/2009, untuk catu daya eksternal voltase rendah.

Memenuhi persyaratan standar berikut:

EN 300 422 Bagian 1 dan 2. EN 301 489 Bagian 1 dan 9.

Pernyataan Kesesuaian CE bisa diperoleh di: www.shure.com/europe/compliance

Perwakilan Eropa Resmi:
Shure Europe GmbH
Markas Besar Eropa, Timur Tengah & Afrika
Bagian: Persetujuan EMEA
Jakob-Dieffenbacher-Str. 12
75031 Eppingen, Germany
Telepon: 49-7262-92 49 0
Faks: 49-7262-92 49 11 4
Email: EMEAsupport@shure.de

P3RA

Telah disetujui berdasarkan ketentuan Declaration of Conformity (DoC) (Pernyataan Kesesuaian) FCC Bagian 15.

Memenuhi persyaratan yang ditetapkan di RSS-GEN.

Perangkat digital kelas B ini memenuhi Canadian ICES-003.

Perangkat ini memenuhi lisensi Industry Canada-kecuali standar RSS. Pengoperasian alat ini sesuai dengan dua kondisi berikut: (1) Alat ini kemungkinan tidak menyebabkan gangguan, dan (2) alat ini harus menerima adanya gangguan, termasuk gangguan yang mungkin menyebabkan alat bekerja tidak sesuai yang diinginkan.

Le présent appareil est conforme aux CNR d'Industrie Canada applicables aux appareils radio exempts de licence. L'exploitation est autorisée aux deux conditions suivantes : (1) l'appareil ne doit pas produire de brouillage, et (2) l'utilisateur de l'appareil doit accepter tout brouillage radioélectrique subi, même si le brouillage est susceptible d'en compromettre le fonctionnement.

Informasi Penting Produk

INFORMASI PERIZINAN

Perizinan: Izin kementerian untuk mengoperasikan peralatan ini mungkin diperlukan di beberapa wilayah. Konsultasikan dengan instansi negara Anda tentang persyaratan yang diperlukan. Perubahan atau modifikasi yang jelas tidak disetujui Shure Incorporated dapat membatalkan hak Anda untuk mengoperasikan peralatan ini. Izin peralatan mikrofon wireless (nirkabel) Shure adalah tanggung jawab pengguna, dan izin yang diberikan tergantung pada klasifikasi dan permohonan pengguna, dan pada frekuensi yang dipilih. Shure sangat mendorong pengguna agar menghubungi kantor telkom terkait dengan perizinan yang tepat, dan sebelum memilih dan memesan frekuensi.

Informasi bagi pengguna

Peralatan ini telah diuji dan dibuat sesuai batas alat digital Kelas B, sesuai dengan bagian 15 dari Peraturan FCC. Batasan ini di design untuk memberikan perlindungan yang layak terhadap gangguan berbahaya dalam pemasangan dilingkungan tempat tinggal. Peralatan ini menghasilkan, menggunakan dan dapat memancarkan energi frekuensi radio dan, jika tidak dipasang dan digunakan sesuai petunjuk, dapat menyebabkan gangguan yang merugikan komunikasi radio. Bagaimanapun, tidak ada jaminan bahwa gangguan tidak akan terjadi dalam instalasi tertentu. Jika peralatan ini tidak menyebabkan gangguan berbahaya pada penerimaan radio atau televisi, yang mana dapat dimatikan dengan memutar alat off dan on, pengguna dianjurkan untuk mencoba membetulkan gangguan melalui satu atau lebih langkah-langkah berikut:

- Reposisi atau pindahkan antena penerimaan.
- Tingkatkan pemisahan antara peralatan dengan receiver.
- Hubungkan peralatan ke stopkontak pada sirkuit yang berbeda dari mana receiver terhubung.
- Konsultasikan dengan penjual atau teknisi radio/TV berpengalaman untuk bantuan.

Peringatan Australia untuk Nirkabel

Perangkat ini beroperasi dengan lisensi kelas ACMA dan harus mematuhi semua syarat lisensi tersebut termasuk frekuensi pengoperasian. Sebelum 31 Desember 2014, perangkat ini mematuhi lisensi tersebut jika dioperasikan dalam band frekuensi 520-820 MHz. **PERINGATAN:** Setelah 31 Desember 2014, agar dianggap mematuhi, perangkat ini harus dioperasikan dalam band 694-820 MHz.

Catatan: Uji kesesuaian EMC didasarkan pada penggunaan tipe kabel yang disediakan dan direkomendasikan. Penggunaan tipe kabel lainnya dapat memperburuk penampilan EMC.

Silahkan ikuti skema daur ulang di daerah Anda untuk limbah baterai, kemasan dan elektronik.

安全のための重要注意事項

1. この説明書をお読みください。
2. この説明書を保管しておいてください。
3. 警告事項すべてに留意してください。
4. すべての指示に従ってください。
5. この製品は水の近くで使用しないでください。
6. 掃除は、乾いた布でから拭きするだけにしてください。
7. 通風口を塞がないようにしてください。十分な換気ができるよう余裕を持たせ、メーカーの指示に従って設置してください。
8. 炎、ラジエーターや暖房送風口、ストーブ、その他、熱を発生する機器（アンプなど）の近くには設置しないでください。炎が出る物を製品の上に置かないでください。
9. 有極プラグやアース付きプラグは安全のために用いられています。無効にしないようにしてください。有極プラグは、2本のブレードのうち一方が幅広になっています。アース付きプラグは、2本のブレードの他に、3本目のアースの棒がついています。幅広のブレードや3本目の棒は、安全のためのものです。これらのプラグがコンセントの差し込み口に合わない場合は、電気工事業者に相談し、コンセントを交換してもらってください。
10. 電源コードは、特にプラグ差し込み部分、延長コード、機器から出ている部分において、引っかかって抜けたり挟まれたりしないように保護してください。
11. アタッチメントや付属品は、必ずメーカー指定のものをご利用ください。
12. カートやスタンド、三脚、ブラケット、テーブル等は、メーカー指定のものか、この装置用に販売されているものを必ずご利用ください。カートに装置を載せて動かす際は、つかけて怪我をしないよう注意してください。
13. 雷を伴う嵐の際、または長期間使用しない場合は、プラグをコンセントから抜いてください。
14. 整備の際は、資格のある整備担当者に必ずご相談ください。電源コードやプラグの損傷、液体や異物が装置内に入り込んだ場合、装置が雨や湿気に曝された場合、正常に作動しない場合、装置を落とした場合など、装置が何らかの状態で損傷した場合は、整備が必要です。
15. 水滴や水しぶきに曝さないでください。液体の入った花瓶などを装置の上に置かないでください。
16. MAINSプラグまたはアプライアンスカップラーが使用できる状態にしておいてください。
17. 装置の空気伝播音は70 dB (A) を超えません。
18. クラスI構造の装置は保護接地接続のある主電源の壁コンセントに接続してください。
19. 火災や感電の危険を避けるため、本機器は雨や湿気のある場所にさらさないでください。
20. 本製品の改造は試みないでください。改造した場合、怪我や製品故障の原因となることがあります。
21. 本製品は指定された動作温度範囲内で使用してください。

警告: 本製品には、カリフォルニア州当局により確認されている、ガンや先天性欠損症をはじめとする生殖機能の異常を引き起こす恐れのある化学物質が含まれています。



警告

- バッテリーパックは爆発、または有毒な物質を放出する場合があります。火災または火傷の恐れがあります。開けたり、押し潰したり、改造したり、分解したり、60°C以上の熱に曝したり、焼却したりしないでください。
- メーカーの指示に従ってください。
- Shure充電器はShure再充電性電池の再充電にのみ使用してください
- 警告: 電池が間違っ交換された場合、爆発する恐れがあります。同じ種類または同等の種類電池と交換してください。
- 決して口の中に電池を入れないでください。飲み込んだ場合は医師または最寄りの中毒事故管理センターまで連絡してください。
- ショートさせないでください。火傷または火災の原因となります。
- Shure充電式バッテリー以外のバッテリーパックを充電、または使用しないでください。
- バッテリーパックは正しく処分してください。使用済みバッテリーパックの適切な廃棄方法については、各地域の販売店にお問い合わせください。
- 電池(電池パックまたは取り付け電池)は直射日光、火などの高熱に曝さないでください。

警告: 不適切な電池を使用すると爆発の危険があります。Shure対応電池のみを使用してください。

安全にお使いいただくために

危険や損害の大きさと切迫の程度を明示するために、誤った扱いをするとなることが想定される内容を次の定義のように「警告」「注意」の二つに区分しています。

	警告: この表示内容を無視して誤った取り扱いをすると、死亡または重傷を負う可能性が想定される内容です。
	注意: この表示内容を無視して誤った取り扱いをすると、傷害を負う可能性または物的損害が発生する可能性が想定される内容です。

注意

- ・ 分解・改造は故障の原因となりますので絶対におやめください。
- ・ 無理な力を与えたり、ケーブルを引っ張ったりしないでください。故障の原因となります。
- ・ 本製品は濡らさないようにしてください。極度の高温・低温や湿気にさらさないでください。

警告

- ・ 水や異物が入ると火災や感電の原因となります。
- ・ 本製品の改造は試みないでください。改造した場合、怪我や製品故障の原因となることがあります。

本装置は85 dB SPLを超える音量を出すことができます。各国の被雇用者保護要件に基づき、許容された最大連続騒音曝露レベルを確認してください。

警告

極度の大量で音声を聴くと、聴覚を恒久的に損なうことがあります。できるだけ小さな音量で使用してください。極度に高い音圧レベルに過度に曝されると耳を傷め、恒久的な騒音性難聴 (NIHL) になることがあります。聴覚を損なわないようにするため、各音圧レベルに耐えられる最長限度時間の米国労働安全衛生局 (OSHA) ガイドラインを下記に記載しますのでご参照ください。

90 dB SPL 8時間	95 dB SPL 4	100 dB SPL 2時間	105 dB SPL 1時間
110 dB SPL 30分	115 dB SPL 15分	120 dB SPL 障害が発生する恐れがあるため、 避けること	

重要な製品情報

ライセンスについて

許可免許：本機器操作の際、行政上の認可免許が特定地域で要求される場合があります。考えられる必要条件については国内当局にお問い合わせください。本機器の変更・改造は、Shure Incorporated によって書面で認可されたものを除き、装置の使用の権限を無効にする場合があります。Shureワイヤレスマイクロホン装置のライセンス獲得は使用者の責任であり、ライセンス取得に関しては使用者の分類とアプリケーション、選択周波数によって異なります。適正な許可免許に関する情報を得るために、また標準とは異なる周波数を選択する場合は前もって、必ず適切な通信監督機関にお問い合わせください。

ユーザーの方へのお知らせ

本機器はテストされFCC規定パート15に従いクラスBデジタル機器に適合しますが、制限があります。これらの制限は、住宅地域において設置する際、有害な電波干渉から機器を適度に保護するためのものです。本機器は電磁波を発生・使用し、放射する場合があります。取扱説明書に従って設置しないと無線通信に電波干渉が起こります。また、設置状況に関わらず妨害を引き起こす可能性もあります。本機器によりラジオやテレビの受信に電波干渉が起こるようであれば（これは、機器の電源を一度切ってから入れるとわかります）、次の手段を1つまたは複数用いて電波干渉を防いでください。

- ・ 受信アンテナを別の方向に向けるか、別の場所に移す。
- ・ 機器と受信機の設置間隔を広げる。
- ・ 受信機を接続しているコンセントとは別の回路にあるコンセントに機器を接続する。
- ・ 販売店または熟練したラジオ/テレビ技術者に相談する。

このデバイスは、カナダ産業省ライセンス免除RSS基準に適合しています。本装置の操作は次の2つの条件の対象となります：(1) 装置は干渉を起こしてはならない、(2) 装置は、望まない操作を起こす干渉を含め、あらゆる干渉を受け入れなければならない。

Le présent appareil est conforme aux CNR d'Industrie Canada applicables aux appareils radio exempts de licence. L'exploitation est autorisée aux deux conditions suivantes : (1) l'appareil ne doit pas produire de brouillage, et (2) l'utilisateur de l'appareil doit accepter tout brouillage radioélectrique subi, même si le brouillage est susceptible d'en compromettre le fonctionnement.

産業のカナダICES-003コンプライアンスレベル:

CAN ICES-3 (B)/NMB-3(B)

注: EMC 適合性試験は同梱および推奨のケーブル使用に基づきます。別種のケーブルを使用した場合はEMC性能が低下します。

本機器の変更・改造を行うと、メーカーによって適合性が書面で認可されたものを除き、装置を使用するユーザーの権限が無効になる場合があります。

P3RA

概要

Shure P3RA ボディバック受信機は、PSM®300 ステレオ個人監視システムの一部として Shure P3T 通信機と連動します。LCD ディスプレーを特長とする先進的なユーザーメニューは、全金属製のハウジングが優れた耐久性を提供する一方、標準 PSM300 ボディバック受信機に対するさらなる機能性を実現します。SB900 充電式電池との互換性は電池寿命の向上を実現すると共に、お金を節約し、廃棄物を削減する環境に優しい方法を提供します。

PSM300 システムと P3RA の併用についての詳細は、PSM300 ユーザーガイド(通信機に同梱、および shure.com でも入手可)をご覧ください。

P3RA ボディバック

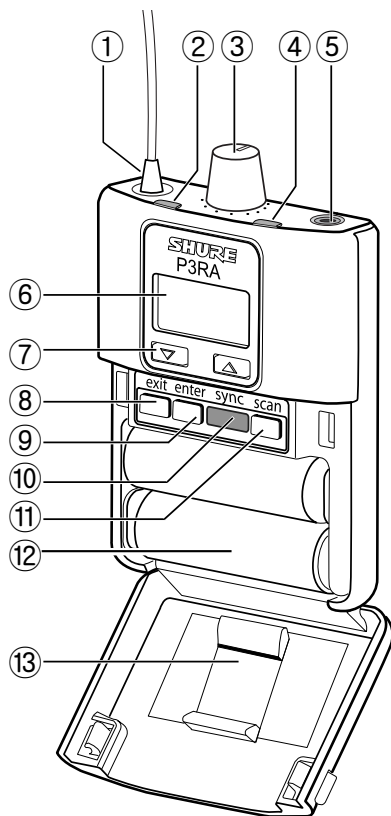

- ① アンテナ
P3T 通信機からの信号を受信します
- ② RF インジケーター
ボディバックが送信機から信号を受信しているときに点灯します。
- ③ 音量ノブ/電源スイッチ
電源をオン/オフにしてヘッドホンの音量を調節します
- ④ 電池LED
電池状況を表示します
注: 具体的な動作値については電池寿命表を参照してください
- ⑤ ヘッドホン出力
3.5 mm (1/8 インチ) プラグのイヤホンまたはヘッドホンを使用します
- ⑥ ディスプレイ
設定とメニューナビゲーションを表示します
- ⑦ ナビゲーションボタン(▲▼)
メニューをスクロールして設定を調節するために使用します
- ⑧ 終了ボタン
押して前の画面に戻ります
- ⑨ Enterボタン
押してメニュー画面に入る、または設定を確定します
- ⑩ IR 同期ウインドウ
ボディバックと通信機間のグループおよびチャンネル設定を送信するために使用します。
- ⑪ スキャンボタン
RF スキャンを実行するために押します
- ⑫ 電池コンパートメント
Shure SB900充電式電池または単3乾電池2本を使用します
- ⑬ 取り外し式単3アダプター
Shure SB900充電式電池を使用する際は取り外します
注: アダプターを取り外すにはドアを開けてスライドさせます。再度取り付けるには、アダプターを押しこみます。正しく装着されるとカチッという音が聞こえます。

音声設定

MODE

STEREO: チャンネル1からのオーディオは左イヤホン、チャンネル2からのオーディオは右イヤホンから聞こえます。

MIXMODE: どちらのチャンネルも左右のイヤホンから聞こえます。ミックス間のブレンドは調節できます。

EQ

2 バンドシェルピングイコライザーは低音と高音周波数を独立してブーストまたはカットします (2 dB インクリメント、-6 ~ +6 dB 最大カット/ブースト)。

LOWBOOST: 100 Hz

HIGHBOOST: 10 kHz

VLIMIT (最大音量)

可能な限り最高の音量レベルを減衰させる値 (-3 ~ -21 dB, 3 dB 単位で調整可能) を設定します。音量ノブを可動範囲全体にわたって回すと、音量に影響を与えます。リミットは単に dB 調節の範囲を狭めるだけです。

注: VLIMITはオーディオを圧縮しません。

BALMX/BALST (バランス)

バランス制御の動作は、ボディパックが設定されているモードによって異なります:

STEREO: 左/右のバランスを調節する

MIXMODE: チャンネル 1 とチャンネル 2 の間のブレンドを調整する

ユーティリティ

CONTRAST

低と高の間で設定を選択して、ディスプレイ画面のコントラストをカスタマイズします

LOCK PANEL

音量ノブ以外のすべてのコントロールをロックし、誤って設定を変えてしまわないようにします。

ロック: を選択します UTILITIES > LOCK PANEL

ロック解除: ロック設定画面が表示されたら、終了ボタンを押してオフを選択します。Enterを押して確定します。

BATTERY

電池の残量(時間:分)、温度、ステータス、サイクル数、ヘルス、および電圧を表示します。

RESTORE

ボディパックを工場出荷時設定に戻します。

AUTOOFF

省電力モードにあるか、または電源がオンで充電器に接続されているとき、選択可能な時間数 (5、30、60 分) の後、自動的にボディパックをオフにします。電力をボディパックに復元するには、電源スイッチをオフにしてから再びオンにする必要があります。

注: SB900 電池は、ボディパックがオフの時に最速で充電されます。

RF設定

RADIOメニューは選択可能な **GROUP** および **CHANNEL** 設定を含んでおり、それらはレシーバを通信機と手動で同期するために使用されます。

周波数とバンドは、参照のためグループおよびチャンネル設定の下に表示されます。

ミックスモードとステレオモニタリング

ボディパックは以下のいずれかのリスニングモードで動作できます:

ステレオ(初期設定)

ステレオモードで動作するには、メニューを入力して **AUDIO > MODE > STEREO** を選択します。

ステレオモードでは、チャンネル1からのオーディオは左イヤホン、チャンネル2からのオーディオは右イヤホンから聞こえます。ステレオで聴くと、各チャンネルの音源間の明瞭さと分離が増強されます。



左 (チャンネル1) 右 (チャンネル2)

バランスの調節

左/右のバランスを調節するには、**AUDIO > BAL ST** を選択します。▲▼ボタンを使って設定を変更してください。

ミックスモード

ミックスモードで動作するには、メニューを入力して **AUDIO > MODE > MIXMODE** を選択します。

ミックスモードでは、2つのモニタリングミックス(例えば、楽器ミックスとボーカルミックス)のブレンドを調節できます。信号は単一であり、それは各ミックスが左右の両方のイヤホンから聞こえることを意味します。

ミックスブレンドの調節

チャンネル1とチャンネル2間のブレンドを調節するには、メニューを入力して **AUDIO > BAL MX** を選択します。矢印ボタン(▲▼)を使用して調節します。

この例では、チャンネル1(左)が楽器ミックスで、チャンネル2(右)はボーカルミックスです:

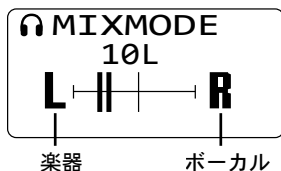

チャンネル1(楽器)をより多く聞くには、バランスを左方向に移動します。

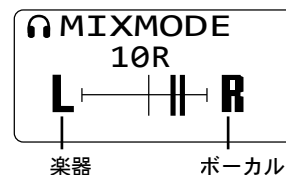

チャンネル2(ボーカル)をより多く聞くには、バランスを右方向に移動します。

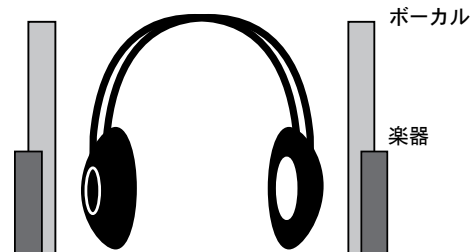
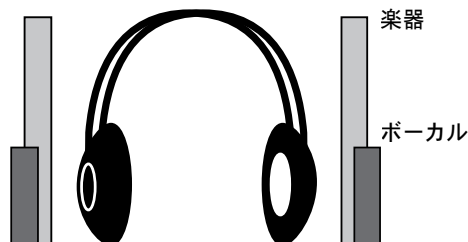

ホーム画面からのバランスとミックス調節

ステレオバランスや MixMode ブレンドへの迅速な調整を行うには、ホーム画面にある間に矢印ボタン(▲▼)を使用します。必要に応じて、ロック機能を使用して誤って調節されないようにします。

Shure SB900充電電池

SHURE SB900 リチウムイオン電池は、ボディパックに電力を供給するための再充電可能なオプションを提供しています。電池は、1時間で容量の50%まで急速充電でき、3時間で完全に充電されます。

シングル充電器とマルチベイ充電器が Shure 電池の充電用として用意されています。

注意: Shure 充電器は Shure 製充電式電池以外の充電には使用できません。

単一ベイ充電器

SBC-100 単一ベイ充電器はコンパクトな充電ソリューションを提供します。

1. 充電器をAC電源またはUSBポートに繋ぎます。
2. 充電ベイに電池を挿入します。
3. 充電が完了するまで、充電状態LEDsを監視します。

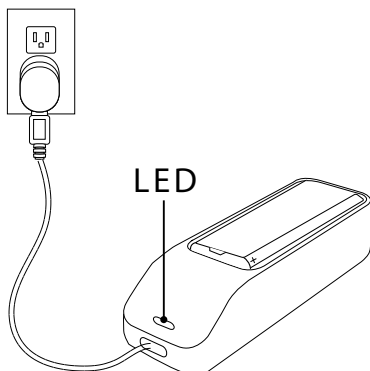

充電状態LED

色	ステータス
赤色	充電中
緑色	充電完了
オレンジ色の点滅	エラー: 接続と電池をチェックしてください
オフ	ベイに電池が入っていません

マルチベイ充電器

Shure には 3 モデルのマルチベイ充電器があります:

- ・ SBC200 2ベイ充電器
- ・ SBC210 2ベイ充電器
- ・ SBC800 8ベイ充電器

マルチベイ充電器は個々の電池、またはボディパックにインストールされた電池を充電できます。

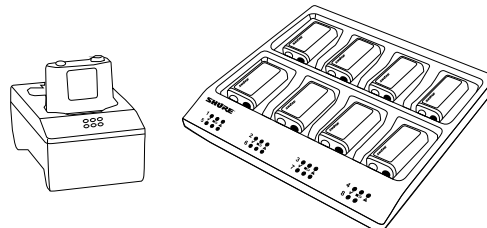

1. 充電器AC電源に接続します。
2. 充電ベイに電池、または送信機を挿入します。
3. 充電が完了するまで、充電状態LEDsを監視します。

充電状態LED

色	ステータス
緑色	充電完了
赤色/緑色	充電レベル90%以上
赤色	充電中
オレンジ色の点滅	エラー: 接続と電池をチェックしてください
オフ	ベイに電池が入っていません

Shure 充電式電池のケアと保管のための重要なヒント

Shure電池の適切な管理と保存は高い信頼性と長い寿命を保証します。

- ・ 電池とボディパックは常に室温で保管してください。
- ・ 電池を長期的に保存する場合、なるべく、最大容量の約 40% に充電してください
- ・ 保存中、6ヶ月毎に電池を調べ、必要に応じて最大容量の40%に再充電してください

電池残量

電池インジケータ	バッテリー残量表示3色LED	およその残り時間(時間:分)	
		アルカリ	Shure SB900 充電式電池
	緑色	5:30 ~ 4:25	7:00 ~ 5:35
	緑色	4:25 ~ 3:20	5:35 ~ 4:10
	緑色	3:20 ~ 2:10	4:10 ~ 2:50
	緑色	2:10 ~ 1:05	2:50 ~ 1:25
	オレンジ	1:05 ~ 0:30	1:25 ~ 0:40
	赤色	< 0:30	< 0:40
合計電池寿命		5:30	7:00

注: Energizer™単3形アルカリ乾電池を次の条件で使用したときの電池寿命:

- ・受信機オーディオが EQ = OFFと VLIMIT = に設定されています OFF
- ・ボディバックのオーディオ出力: SE112 イヤホンを付けた耳内100 dB SPLでのピンクノイズ (20Ωのインピーダンス)

パワーセーブモード:イヤホンが5分間装着されていないと、電池残量を保持するために、節電モードとなります。このモードのときには、LEDはゆっくりとオン/オフにフェードし、電池残量を表す色で表示し続けます。

オプションの付属品及び交換パーツ

Shureリチウムイオン充電電池	SB900
単3乾電池アダプター	65A15224
ダイナミックマイクロドライバーイヤホン	SE112
ダイナミックマイクロドライバーイヤホン	SE215
同調済みバス接続端子内蔵HDイヤホン	SE315
デュアルマイクロドライブ内蔵HDイヤホン	SE425
トリプルマイクロドライブ内蔵HDイヤホン	SE535
クアドマイクロドライブ内蔵HDイヤホン	SE846

仕様

周波数特性

38 Hz~15 kHz

送信到達距離

環境によって異なります

90 m (300 ft)

アクティブRF感度

@20 dB SINAD

2.2 μV

アクティブRFゲインコントロール

20dB

RF感度を調整し、RFダイナミックレンジを拡大

イメージ抑圧比

>90dB

隣接チャンネル除去

>60dB

相互変調減衰性能

>50dB

ブロッキング性能

>60dB

音声出力電源

1kHz @ <1%歪み、ピーク出力、@32Ω

80 mW (出力毎)

最小負荷インピーダンス

16 Ω

ヘッドホン出力

3.5 mm ステレオ

ローシェルフ

2dB ステップサイズ

選択可能: -6 ~ +6dB @ 100 Hz

ハイシェルフ

2dB ステップサイズ

選択可能: -6 ~ +6dB @ 10 kHz

音量リミッター

3dB ステップサイズ

選択可能: -3 ~ -21 dB

質量

196 g(6.6 オンス) (電池付き)

寸法

99 x 66 x 23 mm 高さ×幅×奥行き

電池寿命

連続使用

単三電池	5.5 時間
SB900	7 時間

使用温度範囲

-18°C ~ +63°C

認証

本製品は、関連するすべての欧州指令の基本的要件を満たし、CEマークに適合しています。

次の欧州指令の必須要件を満たします：

- ・ 低電圧指令2006/95/EC
- ・ R&TTE指令99/5/EC
- ・ WEEE指令2002/96/EC (2008/34/EC改正)
- ・ RoHS指令2002/95/EC (2008/35/EC改正)

注：電池および電子廃棄物については地域のリサイクル方法に従ってください

低電圧外部電源について、規制(CE)No.278/2009の関連要件に適合します。

次の基準の要件を満たします。

EN 300 422第1部、第2部。EN 301,489第1部、第9部。

CE適合宣言書は以下より入手可能です：www.shure.com/europe/compliance

ヨーロッパ認可代理店：

Shure Europe GmbH

ヨーロッパ、中東、アフリカ地区本部：

部門:EMEA承認

Jakob-Dieffenbacher-Str. 12

75031 Eppingen, Germany

Tel: 49-7262-92 49 0

Fax: 49-7262-92 49 11 4

Eメール：EMEAsupport@shure.de

P3RA

FCC規則第15章の適合宣言(DoC)規定により認可。

RSS-GENの条件に適合。

本クラスBデジタル機器はCanadian ICES-003に適合しています。Cet appareil numérique de la classe B est conforme à la norme NMB-003 du Canada.

このデバイスは、カナダ産業省ライセンス免除RSS基準に適合しています。本装置の操作は次の2つの条件の対象となります：(1) 装置は干渉を起こしてはならない、(2) 装置は、望まない操作を起こす干渉を含め、あらゆる干渉を受け入れなければならない。

Le présent appareil est conforme aux CNR d'Industrie Canada applicables aux appareils radio exempts de licence.L'exploitation est autorisée aux deux conditions suivantes :(1) l'appareil ne doit pas produire de brouillage, et (2) l'utilisateur de l'appareil doit accepter tout brouillage radioélectrique subi, même si le brouillage est susceptible d'en compromettre le fonctionnement.

重要な製品情報

ライセンスについて

許可免許：本機器操作の際、行政上の認可免許が特定地域で要求される場合があります。考えられる必要条件については国内当局にお問い合わせください。本機器の変更・改造は、Shure Incorporated によって書面で認可されたものを除き、装置の使用の権限を無効にする場合があります。Shureワイヤレスマイクロホン装置のライセンス獲得は使用者の責任であり、ライセンス取得に関しては使用者の分類とアプリケーション、選択周波数によって異なります。適正な許可免許に関する情報を得るために、また標準とは異なる周波数を選択する場合は前もって、必ず適切な通信監督機関にお問い合わせください。

ユーザーの方へのお知らせ

本機器はテストされFCC規定パート15に従いクラスBデジタル機器に適合しますが、制限があります。これらの制限は、住宅地域において設置する際、有害な電波干渉から機器を適度に保護するためのものです。本機器は電磁波を発生・使用し、放射する場合があります。取扱説明書に従って設置しないと無線通信に電波干渉が起こります。また、設置状況に関わらず妨害を引き起こす可能性もあります。本機器によりラジオやテレビの受信に電波干渉が起こるようであれば(これは、機器の電源を一度切ってから入れるとわかります)、次の手順を1つまたは複数用いて電波干渉を防いでください。

- ・ 受信アンテナを別の方向に向けるか、別の場所に移す。
- ・ 機器と受信機の設置間隔を広げる。
- ・ 受信機を接続しているコンセントとは別の回路にあるコンセントに機器を接続する。
- ・ 販売店または熟練したラジオ/テレビ技術者に相談する。

オーストラリアの無線に関する警告

このデバイスは、ACMAクラス ライセンスの下に動作しており、動作周波数を含む当該ライセンスのあらゆる条件に適合している必要があります。2014年12月31日までは、このデバイスは、520-820 MHz周波数帯域で作動される場合に適合しています。警告：2014年12月31日を過ぎたら、適合するためには、本デバイスを694-820 MHz帯域で作動させないでください。

注：EMC 適合性試験は同梱および推奨のケーブル使用に基づきます。別種のケーブルを使用した場合はEMC性能が低下します。

電池、パッケージ、電子廃棄物については地域のリサイクル方法に従ってください。

중요 안전 지침

1. 이 지침을 정독해 주십시오.
2. 이 지침을 잘 보관해 주십시오.
3. 모든 경고에 유의하십시오.
4. 모든 지침을 준수하십시오.
5. 이 기기를 물 가까이에 두고 사용하지 마십시오.
6. 마른 수건으로만 닦으십시오.
7. 통풍구를 막지 마십시오. 적합한 환기를 위해 충분히 거리를 두고 제조업체의 안내서에 따라 설치하십시오.
8. 개방된 화염, 난방기, 방열 조절기, 스토브, 기타 열을 발산하는 기기 (앰프포함) 등의 열원 근처에 설치하지 마십시오. 제품 위에 개방된 화염원을 올려 놓지 마십시오.
9. 안전을 위해 유극 또는 접지 타입의 플러그를 반드시 사용하십시오. 유극 유형의 플러그는 넓은 핀과 좁은 핀, 두 개의 핀으로 구성되어 있습니다. 접지형 플러그에는 두 개의 핀과 하나의 접지 단자가 있습니다. 넓은 핀이나 접지 단자는 사용자의 안전을 위한 것입니다. 제공된 플러그가 콘센트에 맞지 않으면 전기 기사에게 문의하여 콘센트를 교체하십시오.
10. 전원 코드는 밟히지 않도록 주의하고 특히 전원 플러그 사이, 접속 소켓 및 기기에서 나오는 부분에 전원 코드가 끼이지 않도록 보호하십시오.
11. 제조업체가 지정한 부속품/액세서리만 사용하십시오.
12. 제조업체에서 지정하거나 기기와 함께 판매되는 카트, 스탠드, 받침대, 브라켓 또는 테이블에서만 사용하십시오. 카트를 사용하는 경우, 이동 시 카트와 기기가 넘어져 부상을 입지 않도록 주의하십시오.
13. 낙뢰시 또는 장기간 사용하지 않을 때는 기기의 전원을 빼놓으십시오.
14. 모든 서비스는 자격을 갖춘 서비스 전문가에게 의뢰하십시오. 전원 코드나 플러그가 손상된 경우, 기기 안으로 액체가 들어가거나 물건을 떨어뜨린 경우, 기기가 비나 물에 젖은 경우, 기기가 정상적으로 작동하지 않는 경우 또는 기기를 떨어뜨린 경우와 같이 기기가 손상되었을 때는 서비스를 받아야 합니다.
15. 기기에 물을 떨어뜨리거나 뿌리지 마십시오. 화병과 같이 물이 담긴 물체를 기기 위에 올려놓지 마십시오.
16. MAINS 플러그나 기기용 커넥터는 작동가능한 상태로 남아 있어야 합니다.
17. 기기의 공기매개 잡음은 70dB을 초과하지 않아야 합니다.
18. CLASS I 구조의 기기는 MAINS 소켓 콘센트에 보호 접지 연결 방식으로 연결되어야 합니다.
19. 화재나 감전 위험을 줄이려면 이 기기를 빗물 또는 습기에 노출시키지 마십시오.
20. 이 제품을 고치려고 시도하지 마십시오. 그렇게 하면 사람이 다치거나 제품이 고장을 일으킬 수 있습니다.
21. 이 제품은 명시된 작동 온도 범위내에서 사용하십시오.

경고: 이 제품에는 캘리포니아 주에서 암과 기형아 출생 또는 기타 생식 관련 해악을 유발할 수 있다고 알려진 화학물질이 함유되어 있습니다.

경고

- 건전지 팩은 폭발하거나 유해 물질을 배출할 수도 있습니다. 화재나 화상의 위험이 있습니다. 열거나, 충격을 가하거나, 개조하거나, 분해하거나, 60°C(140°F) 이상 가열하거나, 소각하지 마십시오.
- 제조업체의 사용지침을 따르십시오.
- Shure 충전지를 충전할 때는 Shure 충전지만 사용하십시오.
- 경고: 건전지를 잘못 교체할 경우 폭발의 위험이 있습니다. 동일하거나 동등한 유형의 건전지로 교체하십시오.
- 건전지를 절대로 입 안에 넣지 마십시오. 만약 삼켰을 경우, 의사나 지역의 독극물 통제 센터에 연락하십시오.
- 단락시키지 마십시오. 단락은 화상이나 화재를 유발할 수 있습니다.
- Shure 제품이 아닌 건전지 팩 또는 충전지를 사용하거나 충전하지 마십시오.
- 건전지 팩을 올바르게 폐기하십시오. 사용한 건전지 팩을 올바르게 폐기하는 방법은 현지 판매점에 확인하십시오.
- 건전지(건전지 팩 또는 설치된 건전지)는 햇빛, 화염 등과 같은 과도한 열에 노출되지 말아야 합니다.

주의사항: 건전지를 잘못 교체한 경우 폭발 위험이 있습니다. Shure 와 호환되는 건전지로만 작동하십시오.

안전 유의사항

잘못된 사용으로 발생할 수 있는 결과는 “경고”나 “주의” 두가지 기호로 표시하였으며, 그 기준은 위험의 절박한 정도나 피해의 심각성에 따릅니다.



경고: 이 경고를 무시하면 올바르게 작동의 결과로 심각한 부상이나 사망이 유발될 수 있습니다.



주의: 이 주의를 무시하면 올바르게 작동의 결과로 가벼운 부상이나 재산상의 손해가 유발될 수 있습니다.

주의

- 고장이 일어날 수 있으므로 기기를 절대 분해하거나 개조하지 마십시오.
- 과도한 힘을 주거나 케이블을 잡아당기지 마십시오. 고장이 일어날 수 있습니다.
- 제품을 건조한 곳에 보관하고 극한의 온도나 습도에 노출시키지 마십시오.

경고

- 물이나 이물질이 기기 내부에 들어가면 화재나 감전을 초래할 수 있습니다.
- 이 제품을 개조하려고 시도하지 마십시오. 사람이 다치거나 제품이 고장을 일으킬 수 있습니다.

이 기기는 85 dB SPL보다 높은 사운드 볼륨을 낼 수 있습니다. 귀하 국가의 근로자 보호 요건에서 허용된 지속적 소음 노출 수준의 최대치를 확인하십시오.

경고

지나치게 볼륨을 높여 오디오를 청취하면 영구적인 청각 손상을 초래할 수 있습니다. 가능한 한 낮은 볼륨에서 사용하십시오. 과도한 사운드 레벨에서 장시간 사용하면 청력을 손상시켜 영구적인 소음성 난청을 유발할 수 있습니다(NIHL). 미국 산업안전보건청(OSHA: Occupational Safety Health Administration)에서 제시한 음압 레벨에 따른 최대 노출시간에 대한 다음 지시사항을 따르십시오.

90 dB SPL 8시간	95 dB SPL 4시간	100 dB SPL 2시간	105 dB SPL 1시간
110 dB SPL 30분	115 dB SPL 15분	120 dB SPL 이러한 음압을 피하십시오. 그렇지 않으면 청각이 손상될 수 있습니다.	

중요한 제품 정보

라이선스 정보

라이선스: 특정 지역에서는 이 장비를 작동하기 위하여 정부의 라이선스가 필요할 수 있습니다. 가능한 요구사항은 해당 담당 기관에 문의하십시오. Shure Incorporated에 의하여 명시적으로 승인되지 않은 장비에 대한 변경 또는 수정이 있을 경우 본사는 장비를 작동할 수 있는 사용자의 권한을 무효화할 수 있습니다. Shure 무선 마이크 장비의 라이선스는 사용자의 책임이며, 인허가 타당성은 사용자의 유형 및 사용 분야, 그리고 선택한 주파수에 따라 좌우됩니다. Shure는 사용자가 주파수를 선택하여 주문하기 전에 적합한 라이선스에 관하여 해당 정보통신 기관에 문의할 것을 강조합니다.

사용자 정보

본 장비는 FCC 규정 Part 15에 따른 Class B 디지털 장치에 대한 제한사항 준수 시험을 거쳤으며 해당 제한사항을 준수하는 것으로 인정되었습니다. 이러한 제한은 주택에서 설치할 때 유해한 간섭으로부터 적절한 보호를 제공하기 위해 고안되었습니다. 본 장비는

무선 주파수 에너지를 발생시키고, 사용하며, 방출할 수 있으며, 해당 지침에 따라 설치 및 사용되지 않을 경우, 무선 통신에 유해한 간섭을 일으킬 수 있습니다. 하지만, 그 간섭이 어떤 특별한 설치에서 발생하지 않을 것이라는 보장은 없습니다. 본 장비를 끄고 켤 때에 라디오나 TV 수신에 유해한 간섭을 발생시키는 것으로 파악되면, 사용자는 다음 조치 중 하나 이상을 수행하여 그 간섭을 교정하시기 바랍니다:

- 수신 안테나의 방향을 바꾸거나 위치를 바꿉니다.
- 장비와 수신기 사이의 거리를 더 멀리합니다.
- 장비를 수신기가 연결되어 있는 것과 다른 회로의 콘센트에 연결합니다.
- 도움이 필요하시면 판매점이나 라디오/TV 기술자에게 문의하십시오.

이 장치는 캐나다 산업 라이선스 면제 RSS 표준을 준수합니다. 이 장치의 작동은 다음 두 가지 조건을 전제로 합니다: (1) 이 장치는 간섭을 초래하지 않을 수 있으며 (2) 장치의 원치 않는 오작동을 초래할 수 있는 간섭을 포함한 어떠한 간섭이라도 받아들여야 합니다.

Le présent appareil est conforme aux CNR d'Industrie Canada applicables aux appareils radio exempts de licence. L'exploitation est autorisée aux deux conditions suivantes : (1) l'appareil ne doit pas produire de brouillage, et (2) l'utilisateur de l'appareil doit accepter tout brouillage radioélectrique subi, même si le brouillage est susceptible d'en compromettre le fonctionnement.

Industry Canada ICES-003 규정준수 레이블:

CAN ICES-3 (B)/NMB-3(B)

참고사항: EMC 적합성 시험은 공급되고 권장된 형식의 케이블을 사용하는 것을 조건으로 합니다. 다른 유형의 케이블을 사용하면 EMC 성능이 저하될 수 있습니다.

Shure Incorporated가 명시적으로 승인하지 않은 장비에 대한 변경 또는 수정이 있을 경우 본사는 장비를 작동할 수 있는 사용자의 권한을 무효화할 수 있습니다.

P3RA

일반 설명

Shure P3RA 바디팩 수신기는 PSM®300 스테레오 개인용 모니터링 시스템의 일부로 Shure P3T 송신기와 함께 작동합니다. 고급 사용자 메뉴 LCD 디스플레이가 표준 PSM300 바디팩 수신기를 통해 향상된 기능 제공. 전체 금속 하우징으로 뛰어난 내구성 보장. Shure SB900 충전식 건전지와 호환 가능하여 건전지 수명 개선, 비용 절감 및 폐기물 감소로 친환경적 사용.

PSM300 시스템의 P3RA 사용에 관한 자세한 정보는 PSM300 사용자 설명서를 참조하십시오(송신기에 포함되어 있으며 shure.com에서도 이용 가능).

P3RA 바디팩

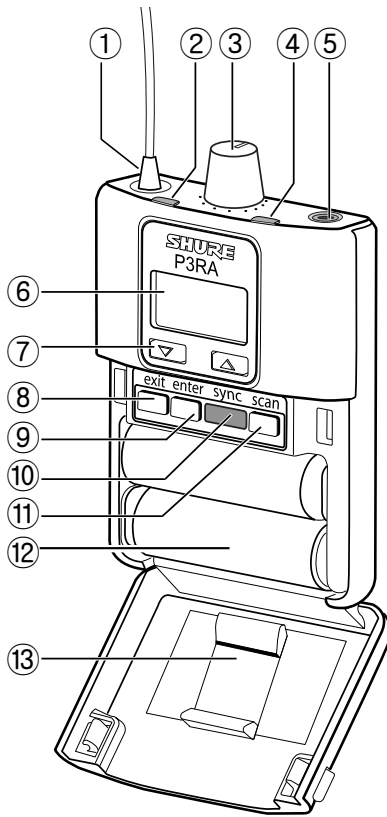

- ① **안테나**
P3T 송신기에서 신호를 수신합니다.
- ② **RF 표시등**
바디팩이 송신기로부터 신호를 받을 때 켜집니다.
- ③ **볼륨 조절기/전원 스위치**
전원을 켜고/끄고 헤드폰 볼륨을 조정합니다.
- ④ **건전지 LED**
건전지 상태를 표시합니다.
주: 특정 사용시간 값에 대한 건전지 수명 일람표를 참조하십시오.
- ⑤ **헤드폰 출력**
3.5mm(1/8in) 플러그 장착 이어폰이나 헤드폰을 사용합니다.
- ⑥ **디스플레이**
설정 및 메뉴 탐색을 보여줍니다.
- ⑦ **탐색 버튼(▲▼)**
메뉴를 스크롤하고 설정을 조정하는 데 사용합니다.
- ⑧ **Exit 버튼**
이전 화면으로 돌아가려면 누릅니다.
- ⑨ **Enter 버튼**
메뉴 화면으로 전환하거나 설정을 확인하려면 누릅니다.
- ⑩ **IR Sync 창**
바디팩 및 송신기 사이에 그룹 및 채널 설정을 전송할 때 사용합니다.
- ⑪ **스캔 버튼**
RF 스캔을 수행하려면 누릅니다.
- ⑫ **건전지 장착함**
Shure SB900 충전식 건전지 1개 또는 AA 건전지 2개를 사용합니다.
- ⑬ **탈착형 AA 어댑터**
Shure SB900 충전식 건전지를 사용하려면 빼냅니다.
주: 분리하려면 도어를 열고 어댑터를 밖으로 밀어냅니다. 재장착하려면 어댑터를 제자리로 눌러 넣습니다. 제자리에 안착되면 딸깍 소리가 납니다.

오디오 설정

MODE

STEREO: 채널 1의 오디오는 왼쪽 이어폰에서 들리고 채널 2의 오디오는 오른쪽 이어폰에서 들립니다.

MIXMODE: 두 채널이 모두 이어폰 왼쪽과 오른쪽에서 들립니다. 믹스와 믹스 사이의 밸런스를 조정할 수 있습니다.

EQ

이중 밴드 셸빙 이퀄라이저로 저음 및 고음 주파수를 독립적으로 높이거나 낮출 수 있습니다(2dB씩 증가, 최대 감소/증가 범위 -6 ~ +6dB).

LOWBOOST: 100Hz

HIGHBOOST: 10kHz

VLIMIT (최대 볼륨)

가능한 최고 볼륨 레벨을 감쇠하려면 값(-3 ~ -21dB, 3dB씩 조절 가능)을 설정합니다. 전체 이동 범위에서 볼륨 조절기를 돌리면 볼륨에 계속 영향을 미칩니다. 한도가 dB 조정 범위를 간단히 좁혀줍니다.

주: VLIMIT은 오디오를 압축하지 않습니다.

BALMX / BALST (밸런스)

밸런스 제어 동작은 바디팩 설정 모드에 따라 결정됩니다.

STEREO: 왼쪽/오른쪽 밸런스 조정

MIXMODE: 채널 1과 채널 2 사이 혼합 조정

유틸리티

CONTRAST

낮음과 높음 사이 설정을 선택하여 디스플레이 화면의 대비를 사용자화할 수 있습니다.

LOCK PANEL

실수로 인한 설정 변경을 방지하려면 볼륨 조절기를 제외한 모든 컨트롤을 잠급니다.

잠금: 선택 UTILITIES > LOCK PANEL

잠금 해제: 설정 잠금 화면이 나타나면 Exit 버튼을 누르고 OFF를 선택합니다. Enter를 눌러 확인합니다.

BATTERY

남아 있는 건전지 작동시간(시간:분), 온도, 상태, 주기 수 현재 상태 및 전압을 표시합니다.

RESTORE

바디팩을 공장 기본 설정으로 복원합니다.

AUTOOFF

장치가 절전 모드에 있거나 전원이 켜진 충전기와 연결되어 있는 경우 선택한 시간(5분, 30분, 60분)이 지나면 전원이 자동으로 꺼집니다. 바디팩 전원을 다시 켜려면 전원 스위치를 껐다가 다시 켜야 합니다.

주: SB900 건전지는 바디팩 전원이 꺼져 있을 경우 급속으로 충전됩니다.

RF 설정

RADIO 메뉴에는 선택형 **GROUP** 및 **CHANNEL** 설정이 있으며, 수신기를 송신기에 수동으로 동기화하는 데 사용합니다.

주파수 및 밴드가 그룹 및 채널 설정 아래에 참고용으로 표시됩니다.

믹스모드 및 스테레오 모니터링

다음 청취 모드 중 하나로 바디팩을 작동할 수 있습니다.

스테레오(기본값)

스테레오 모드로 작동하려면 해당 메뉴로 전환하여 선택합니다 **AUDIO > MODE > STEREO**.

스테레오 모드에서 채널 1의 오디오는 왼쪽 이어폰에서 들리고 채널 2의 오디오는 오른쪽 이어폰에서 들립니다. 스테레오로 청취하면 각 채널의 음원 사이 분리도와 선명도가 향상됩니다.



왼쪽(채널 1)

오른쪽(채널 2)

밸런스 조정

왼쪽/오른쪽 밸런스를 조정하려면 선택합니다 **AUDIO > BAL ST**. 설정을 변경하려면 ▲▼ 버튼을 사용합니다.

믹스모드

믹스모드로 작동하려면 해당 메뉴로 전환하여 선택합니다 **AUDIO > MODE > MIXMODE**.

믹스모드에서는 두 모니터링 믹스(예: 악기 믹스와 보컬 믹스) 사이 밸런스를 조정할 수 있습니다. 모노 신호입니다. 즉, 각 믹스가 왼쪽 및 오른쪽 이어폰 모두를 통해 들립니다.

믹스 밸런스 조정

채널 1과 채널 2 사이 밸런스를 조정하려면 메뉴로 전환하여 선택합니다 **AUDIO > BAL MX**. 조정하려면 화살표 버튼(▲▼)을 사용합니다.

이 경우에 악기 믹스는 채널 1(왼쪽)에 있고 보컬 믹스는 채널 2(오른쪽)에 있습니다.

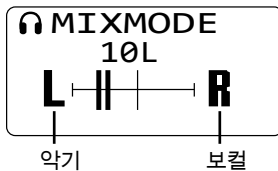

채널 1(악기)을 더 많이 듣고 싶으면 밸런스를 왼쪽으로 이동합니다.

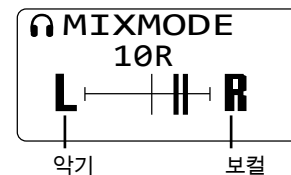

채널 2(보컬)를 더 많이 듣고 싶으면 밸런스를 오른쪽으로 이동합니다.

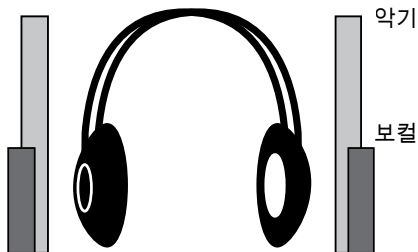

홈 화면에서 밸런스 및 믹스 조정

스테레오 밸런스 또는 믹스모드 밸런스를 빨리 조정하려면 홈 화면에서 화살표 버튼(▲▼)을 사용하십시오. 필요하면 잠금 기능을 사용하여 실수로 인한 조정을 방지합니다.

Shure SB900 충전식 건전지

Shure SB900 리튬 이온 건전지는 바디팩에 전원을 공급할 수 있는 충전 옵션을 제공합니다. 건전지는 한 시간 안에 50% 용량으로 고속 충전되고, 3시간 이내에 완전히 충전됩니다.

단일 베이 충전기와 다중 베이 충전기를 사용하여 Shure 건전지를 충전할 수 있습니다.

주의: Shure 충전지는 Shure 충전기에서만 충전하십시오.

단일 베이 충전기

SBC-100 단일 베이 충전기는 컴팩트한 충전 솔루션을 제공합니다.

1. 충전기를 AC 전원 또는 USB 포트에 연결합니다.
2. 건전지를 충전 베이에 삽입합니다.
3. 충전이 완료될 때까지 충전 상태 LED를 모니터링합니다.

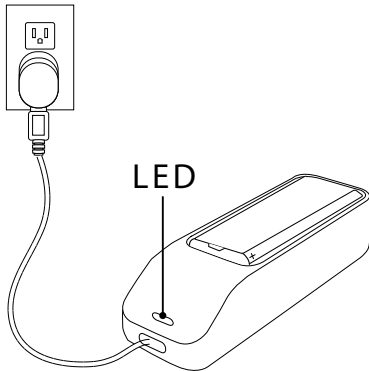

충전 상태 LED

색상	상황
빨간색	충전 중
녹색	충전 완료
황갈색 점멸	오류: 연결 및 건전지 확인
Off	베이에 건전지가 없음

다중 베이 충전기

Shure는 다음과 같은 세 가지 다중 베이 충전기 모델을 제공합니다.

- SBC200 2베이 충전기
- SBC210 2베이 충전기
- SBC800 8베이 충전기

다중 베이 충전기는 개별 건전지 또는 바디팩에 설치된 건전지를 충전할 수 있습니다.

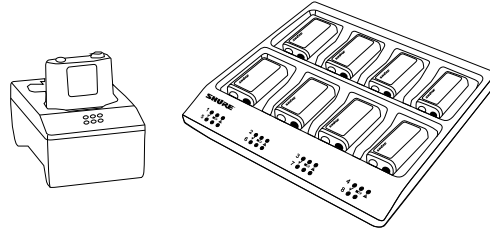

1. 충전기를 AC 전원에 연결합니다.
2. 건전지 또는 송신기를 충전 베이에 끼웁니다.
3. 충전이 완료될 때까지 충전 상태 LED를 모니터링합니다.

충전 상태 LED

색상	상황
녹색	충전 완료
녹색/빨간색	충전 레벨이 90% 이상임
빨간색	충전 중
황갈색 점멸	오류: 연결 및 건전지 확인
Off	베이에 건전지가 없음

Shure 충전지 관리 및 보관을 위한 중요 팁

Shure 건전지를 올바르게 관리하고 보관할 경우 신뢰할 수 있는 성능과 긴 수명이 보장됩니다.

- 건전지와 바디팩을 항상 실온에 보관하십시오.
- 장기 보관 시 건전지를 용량의 약 40%까지 충전해야 합니다.
- 보관 도중 6개월마다 건전지를 점검하고 필요에 따라 용량의 약 40%까지 충전하십시오.

건전지 수명

건전지 표시기	3색 건전지 LED	대략 남은 시간(h:mm)	
		알카라인	Shure SB900 충전식 건전지
	녹색	5:30~4:25	7:00~5:35
	녹색	4:25~3:20	5:35~4:10
	녹색	3:20~2:10	4:10~2:50
	녹색	2:10~1:05	2:50~1:25
	황갈색	1:05~0:30	1:25~0:40
	빨간색	< 0:30	< 0:40
총 건전지 수명		5:30	7:00

주: Energizer™ 브랜드 AA 알카라인 건전지 사용 및 다음 조건에서 건전지 수명:

- 수신기 오디오 설정 EQ = OFF, VLIMIT = OFF
- 바디팩에 대한 오디오 출력: SE112 이어폰 사용 시 100dB SPL의 핑크 노이즈 (20Ω에서 임피던스)

절전 모드: 이어폰이 5분 동안 연결되어 있지 않은 경우, 건전지 수명을 보존하기 위해 수신기 절전 모드로 전환됩니다. 이 모드에서는 LED가 서서히 꺼지거나 꺼지고 남은 건전지 수명을 나타내는 색상을 계속해서 표시합니다.

액세서리 선택 사양과 교체 부품

Shure 리튬 이온 충전식 건전지	SB900
AA 건전지 어댑터	65A15224
Dynamic MicroDriver 이어폰	SE112
Dynamic MicroDriver 이어폰	SE215
툰드 베이스 포트가 내장된 High-Definition MicroDriver 이어폰	SE315
듀얼 MicroDrivers가 내장된 High-Definition 이어폰	SE425
트리플 MicroDrivers가 내장된 High-Definition 이어폰	SE535
쿼드 MicroDrivers가 내장된 High-Definition 이어폰	SE846

사양

오디오 주파수 응답

38 Hz~15 kHz

작동 범위

환경에 영향받음.

90 m (300 ft)

액티브 RF 감도

20 dB SINAD

2.2 μV

액티브 RF 게인 제어 (Active RF Gain Control)

20 dB

더 넓은 RF 다이내믹 레인지를 제공하기 위해 RF 감도 조절

이미지 리젝션

>90 dB

인접 채널 거부 (Adjacent Channel Rejection)

>60 dB

상호변조잡음 감소(Intermodulation Attenuation)

>50 dB

블로킹(Blocking)

>60 dB

오디오 출력 전력

1kHz @ <1% 왜율, 최대 전력, @32Ω

80 mW (출력 당)

최소 부하 임피던스 (Minimum Load Impedance)

16 Ω

헤드폰 아웃풋

3.5 mm (1/8") 스테레오

로우 셸프

2 dB 단계 크기

선택 가능: -6 ~ +6 dB @ 100 Hz

하이 셸프

2 dB 단계 크기

선택 가능: -6 ~ +6 dB @ 10 kHz

볼륨 리미터(Volume Limiter)

3 dB 단계 크기

선택 가능: -3 ~ -21 dB

순중량

196 g(6.6 oz.) (배터리 포함)

크기

99 x 66 x 23 mm 높이 x 폭 x 깊이

배터리 수명

계속 사용

AA 배터리	5.5 시간
SB900	7 시간

작동 온도

-18°C ~ +63°C

인증

이 제품은 관련된 모든 유럽 지침의 필수 요건을 충족하며 CE 마크를 사용할 자격이 있습니다.

유럽 지침 기준의 요구사항은 다음과 같습니다.

- 저전압 지침 2006/95/EC
- R&TTE 지침 99/5/EC
- 2008/34/EC 로 수정한 WEEE 지침 2002/96/EC
- 2008/35/EC 로 수정한 RoHS 지침 2002/95/EC

참고사항: 전자제품 폐기물에 대한 해당 지역의 재활용 제도를 따르십시오.

저전압 외부 전원 공급에 대해 규정 (EC) No.278/2009 의 해당 요건에 적합함.

다음 표준의 요구사항을 충족시킵니다.

EN 300,422 파트 1, 2. EN 301,489 파트 1, 9.

CE 적합성 선언은 다음 사이트에서 확인할 수 있습니다:
www.shure.com/europe/compliance

공인 유럽 대리점:
Shure Europe GmbH
유럽, 중동 및 아프리카 본부
부서: EMEA 승인
Jakob-Dieffenbacher-Str. 12
75031 Eppingen, Germany
전화: 49-7262-92 49 0
팩스: 49-7262-92 49 11 4
이메일: EMEAsupport@shure.de

P3RA

FCC Part 15의 적합성 선언 (DoC) 규정에 의거 승인.

RSS-GEN에 명시된 요구사항을 준수합니다.

이 클래스 B 디지털 기기는 캐나다의 ICES-003을 준수합니다. Cet appareil numérique de la classe B est conforme à la norme NMB-003 du Canada.

이 장치는 캐나다 산업 라이선스 면제 RSS 표준을 준수합니다. 이 장치의 작동은 다음 두 가지 조건을 전제로 합니다: (1) 이 장치는 간섭을 초래하지 않을 수 있으며 (2) 장치의 원치 않는 오작동을 초래할 수 있는 간섭을 포함한 어떠한 간섭이라도 받아들여야 합니다.

Le présent appareil est conforme aux CNR d'Industrie Canada applicables aux appareils radio exempts de licence. L'exploitation est autorisée aux deux conditions suivantes : (1) l'appareil ne doit pas produire de brouillage, et (2) l'utilisateur de l'appareil doit accepter tout brouillage radioélectrique subi, même si le brouillage est susceptible d'en compromettre le fonctionnement.

중요한 제품 정보

라이선스 정보

라이선스: 특정 지역에서는 이 장비를 작동하기 위하여 정부의 라이선스가 필요할 수 있습니다. 가능한 요구사항은 해당 담당 기관에 문의하십시오. Shure Incorporated 에 의하여 명시적으로 승인되지 않은 장비에 대한 변경 또는 수정이 있을 경우 본사는 장비를 작동할 수 있는 사용자의 권한을 무효화할 수 있습니다. Shure 무선 마이크 장비의 라이선스는 사용자의 책임이며, 인허가 타당성은 사용자의 유형 및 사용 분야, 그리고 선택한 주파수에 따라 좌우됩니다. Shure는 사용자가 주파수를 선택하여 주문하기 전에 적합한 라이선스에 관하여 해당 정보통신 기관에 문의할 것을 강조합니다.

사용자 정보

본 장비는 FCC 규정 Part 15에 따른 Class B 디지털 장치에 대한 제한사항 준수 시험을 거쳤으며 해당 제한사항을 준수하는 것으로 인정되었습니다. 이러한 제한은 주택에서 설치할 때 유해한 간섭으로부터 적절한 보호를 제공하기 위해 고안되었습니다. 본 장비는 무선 주파수 에너지를 발생시키고, 사용하며, 방출할 수 있으며, 해당 지침에 따라 설치 및 사용되지 않을 경우, 무선 통신에 유해한 간섭을 일으킬 수 있습니다. 하지만, 그 간섭이 어떤 특별한 설치에서 발생하지 않을 것이라는 보장은 없습니다. 본 장비를 끄고 켤 때에 라디오나 TV 수신에 유해한 간섭을 발생시키는 것으로 파악되면, 사용자는 다음 조치 중 하나 이상을 수행하여 그 간섭을 교정하시기 바랍니다:

- 수신 안테나의 방향을 바꾸거나 위치를 바꿉니다.
- 장비와 수신기 사이의 거리를 더 멀리합니다.
- 장비를 수신기가 연결되어 있는 것과 다른 회로의 콘센트에 연결합니다.
- 도움이 필요하시면 판매점이나 라디오/TV 기술자에게 문의하십시오.

호주의 무선 관련 경고

이 기기는 ACMA 등급 라이선스에 따라 작동하며, 작동 주파수를 포함하여 라이선스의 모든 약관을 준수해야 합니다. 2014년 12월 31일 이전에 520-820 MHz 주파수 대역에서 기기를 작동하는 경우, 약관을 준수해야 합니다. **경고:** 2014년 12월 31일 이후에 약관을 준수하려면 694-820 MHz 대역에서 기기를 작동하지 않아야 합니다.

참고사항: EMC 적합성 시험은 공급되고 권장된 형식의 케이블을 사용하는 것을 조건으로 합니다. 다른 유형의 케이블을 사용하면 EMC 성능이 저하될 수 있습니다.

건전지, 포장 및 전자제품 폐기물에 대한 해당 지역의 재활용 제도를 따르십시오.

重要安全事项!

1. 必须阅读这些注意事项。
2. 必须保留这些注意事项。
3. 必须注意所有警告内容。
4. 必须遵循所有注意事项。
5. 不要在靠近水的地方使用本设备。
6. 只能用于布擦拭设备。
7. 不要堵塞任何通风口。留出足够的距离，确保充分通风，并安装在符合制造商要求的位置。
8. 不要将本设备安装在任何热源（如明火、散热器、调温器、火炉或包括功率放大器在内的其它可能产生热量的装置附近。不要将任何明火火源放置在产品上。
9. 不要破坏带极性或接地类型插头的安全功能。极性插头带有两个插片，其中一个比另一个宽。接地类型插头带有两个插片和第三个接地插脚。较宽的插片或第三个插脚是为安全目的设置的。如果提供的插头无法插入您的插座，请向电工咨询如何更换合适的插座。
10. 保护电源线防止被脚踏或被夹紧，尤其是在插头、方便插座和机身电源线的引出处。
11. 只能使用制造商指定的连接部件/附件。
12. 只能使用制造商指定的或随设备售出的手推车、支座、三角架、托架或支撑台。如果使用手推车，在移动装有设备的手推车时应注意安全，避免设备翻落。
13. 在雷电天气或长时间不使用情况下，应拔下设备插头。
14. 所有维修应由合格的维修人员执行。如果设备因下列情况损坏，应进行维修：电源线或插头损坏、液体泼溅到设备上或异物进入设备，设备暴露在雨水或潮湿环境中而无法正常工作，或摔落到地上。
15. 不要将本设备暴露在可能滴水 and 溅水的地方。不要将装有液体的容器（如花瓶等）放在本设备顶部。
16. 电源插头或电器转接头应保持在随时可用的状态。
17. 本装置的空气噪声不超过 70dB (A)。
18. 应将符合 I 类标准的设备连接到带有接地保护装置的主电源插座。
19. 为降低起火或电击危险，不要将本设备暴露在雨中或潮湿环境下。
20. 不要尝试改装本产品。否则可能会导致人身伤害和/或产品故障。
21. 应在技术规格指定的温度范围内操作此产品。

警告：本产品含有被美国加利福尼亚州确定为可能会引发癌症和出生缺陷及其它生殖问题的化学物质。



警告

- 电池组可能爆炸或释放有毒物质。火灾或烧伤风险。不要拆开、挤压、修改、拆卸、或加热到 140°F (60°C) 以上或焚烧。
- 遵循制造厂商的说明
- 只能使用舒尔充电器为舒尔可充电电池充电
- 警告：换用不正确的电池可能出现爆炸危险。只能更换相同的，或型号相当的电池。
- 禁止将电池放入口中。如果吞入，请与外科医生或当地的毒物控制中心联系
- 不要将电池短接，否则可能会导致烧伤或起火
- 请勿使用或给非舒尔充电电池的电池组充电
- 应正确处置电池。联系当地供应商以正确处理用过的电池组。
- 不应将电池（已安装的电池组或电池）暴露在阳光、火源或其他类似的高温环境下

警告：电池更换不当，可能会有爆炸危险。只能使用与 Shure 设备兼容的电池。

安全事项

根据危险程度和损坏严重性的不同，使用“警告”和“小心”文字对未正确使用可能导致的后果做出标识。

	警告： 如果没有遵循这些警告事项，在操作不正确的情况下可能会导致严重的人身伤亡事故。
	小心： 如果没有遵循这些警告事项，在操作不正确的情况下可能会导致常见的人身伤害或财产损失。

小心

- 不要拆开或改装设备，这样做可能会导致故障。
- 不要用力过大，不要拉扯线缆，否则会损坏线缆。
- 应让产品保持干燥，并避免暴露在极高的温度和湿度环境下。

警告

- 如果有水或其他异物进入设备内部，可能会导致起火或触电事故。
- 不要尝试改装本产品。否则可能会导致人身伤害和/或产品故障。

本设备可产生高于 85 dB SPL 的音量。请根据您所在国家的劳动保护要求，检查允许的最大连续噪声暴露级别。

警告

在过大音量下收听音频信号可能会导致永久性失聪。应尽可能使用较低音量。长时间暴露在过高音量级别下可能会导致噪声性永久失聪(NIHL)。如果要长时间暴露在高声压级别下，为避免丧失听力，请遵循美国职业安全健康局 (OSHA) 制订的指导原则。

90 dB SPL 八小时	95 dB SPL 四小时	100 dB SPL 两小时	105 dB SPL 一小时
110 dB SPL 半小时	115 dB SPL 十五分钟	120 dB SPL 尽量避免，否则可能会造成损伤	

重要产品信息

许可信息

许可授予：本设备在一些特定地区使用可能需要获得主管部门许可证。请您向所在国家的主管部门咨询相关要求。未经舒尔公司明确许可的修改或改装会使你操作本设备的授权失效。获得舒尔无线话筒设备的授权是用户的责任，许可情况取决于用户类型和应用情况以及选择的频率。舒尔强烈建议你选择和订购频率之前，应与相关的无线电管理机构联系，以了解许可授予情况。

用户信息

本设备已经过测试，符合 FCC 法规第 15 章有关 B 类数字设备的限制。这些限制专适用于在住宅内安装此设备，能够为用户提供免受有害干扰影响的足够保护。本设备产生、使用并可能发射无线电频率能量，如果没有按照要求安装和使用设备，可能会对无线电通讯产生有害干扰。但是，并不保证本设备在特定的安装情况下不产生干扰。如果本设备确实对收音机或电视机的接收产生有害干扰，可以通过关闭本设备然后再打开的方法来确定干扰，建议用户通过以下一种或多种方法自行排除此干扰。

- 调整接收天线的方向或位置。
- 增大设备和接收机之间的距离。
- 将设备连接到与接收机不同的电路插座。
- 可以向经销商或有经验的无线电/电视工程师咨询以寻求帮助。

本设备除 RSS 标准以外，符合加拿大工业部许可证的要求。必须满足以下两个条件才能够操作本设备：(1) 本设备不产生干扰，并且 (2) 本设备必须能够接受包括可能导致设备意外操作的任何干扰。

Le présent appareil est conforme aux CNR d'Industrie Canada applicables aux appareils radio exempts de licence. L'exploitation est autorisée aux deux conditions suivantes : (1) l'appareil ne doit pas produire de brouillage, et (2) l'utilisateur de l'appareil doit accepter tout brouillage radioélectrique subi, même si le brouillage est susceptible d'en compromettre le fonctionnement.

加拿大工业部 ICES-003 合规标签：

CAN ICES-3 (B)/NMB-3(B)

注意：EMC 符合性测试是使用提供的和推荐的缆线类型完成的。使用其它缆线类型可能会降低 EMC 性能。

未经制造商明确许可的修改或改装会使你操作本设备的授权失效。

P3RA

简要说明

Shure P3RA 腰包接收机与 Shure P3T 发射机配合使用，为 PSM®300 立体声个人监测系统的一部分。高级用户菜单配备 LCD 显示屏，在标准 PSM300 腰包接收机上实现增强功能，同时全金属外壳经久耐用。与 Shure SB900 充电电池兼容，延长电池使用寿命；经济环保且可减少浪费。

有关配合 PSM300 系统使用 P3RA 的更多信息，请参阅 PSM300 用户指南（发射机已随附并可在 shure.com 查看）。

P3RA 腰包

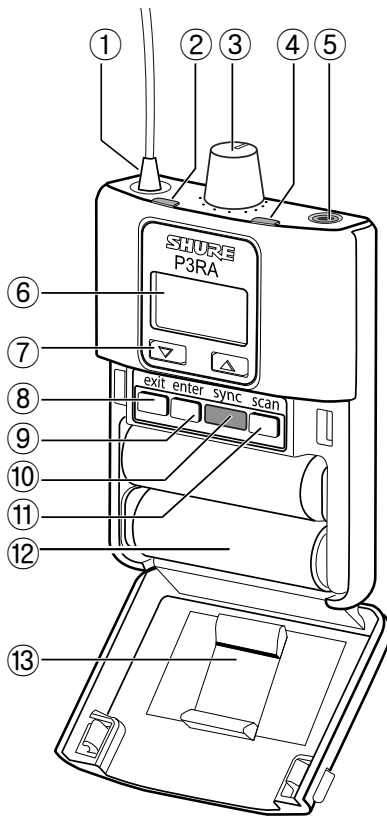

- ① 天线
接收来自 P3T 发射机的信号
- ② 射频指示灯
当腰包正在接收来自发射机的信号时亮起
- ③ 音量旋钮/电源开关
打开/关闭电源和调节耳机音量
- ④ 电池 LED
指示电池状态
注意：请参见电池寿命表，了解具体的运行时间值
- ⑤ 耳机输出
使用带有 3.5 毫米（1/8 英寸）插头的耳机
- ⑥ 显示屏
显示设置和菜单导航
- ⑦ 导航按钮 (▲▼)
用于在菜单项之间滚动及调节设置
- ⑧ 退出按钮
按下可退回至上一个屏幕
- ⑨ Enter 按钮
按下可进入菜单屏幕或确认设置
- ⑩ IR 同步窗口
用于在腰包和发射机之间发送群组 and 频道设置
- ⑪ 扫描按钮
按下此按钮可执行射频扫描
- ⑫ 电池舱
使用 Shure SB900 充电电池或两节 AA 电池
- ⑬ 可拆卸式 AA 适配器
卸下可使用 Shure SB900 充电电池
注意：要卸下它，请打开舱门并将适配器滑出。要重新安装，应将适配器压下锁定到位，在嵌入到位时会发出咔哒声。

音频设置

MODE

STEREO: 频道 1 中的音频可通过左侧耳机听到；而频道 2 中的音频可通过右侧耳机听到。

MIXMODE: 两个频道的音频均可通过左和右侧耳机听到。混音之间的合成可以调节。

EQ

两波段搁架均衡器，独立增强或削减低音和高音频率（2 dB 增量，-6 至 +6 dB 最大削减/增强范围）。

LOWBOOST: 100 Hz

HIGHBOOST: 10 kHz

VLIMIT (最高音量)

设定一个值（-3 至 -21 dB，可按 3 dB 增量进行调节）以减弱可能的最高音量水平。将音量旋钮转过其整个转动范围仍会影响音量；此极限值仅使 dB 调节范围变窄。

注意：VLIMIT 不压缩音频。

BALMX/BALST (平衡)

平衡控制的行为取决于腰包设置为哪种模式：

STEREO: 调节左/右平衡

MIXMODE: 调节频道 1 和频道 2 之间的合成

工具

CONTRAST

在低和高之间选择一个设置，即可自定义显示屏对比度

LOCK PANEL

锁定除音量旋钮之外的所有控制装置，以防止意外更改设置

锁定：选择 UTILITIES > LOCK PANEL

解锁：当锁定设置屏幕出现时，按下退出按钮并选择关闭。按 enter 按钮以确认。

BATTERY

显示电池剩余运行时间（小时:分钟）、温度、状态、循环计数、健康状况和电压

RESTORE

将腰包恢复为出厂默认设置

AUTOOFF

当处于节能模式或连接到已接通电源的充电器时，在选定时间之后自动关闭腰包（5、30 或 60 分钟）。如需恢复腰包电源，必须先关闭电源开关，然后再次打开。

注意：在腰包关闭时，SB900 电池充电最快

射频设置值

RADIO 菜单包含可选择的 **GROUP** 和 **CHANNEL** 设置，用于手动将接收机和发射机同步。

频率和波段显示在群组和频道设置下面，以供参考。

混音模式和立体声监控

腰包可在以下聆听模式下运行：

立体声（默认）

要在立体声模式下运行，请进入菜单并选择 **AUDIO > MODE > STEREO**。

在立体声模式下，频道 1 中的音频可通过左侧耳机听到，而频道 2 中的音频可通过右侧耳机听到。在立体声模式下聆听可提高清晰度及每个频道来源之间的分隔。



左侧（频道 1）

右侧（频道 2）

调节平衡

要调节左/右平衡，请选择 **AUDIO > BAL ST**。使用 **▲▼** 按钮更改设置。

混音模式

要在混音模式下运行，请进入菜单并选择 **AUDIO > MODE > MIXMODE**。

在混音模式下，两个监听混音（例如，乐器混音和人声混音）之间的合成可以调节。信号为单声道，意味着每个混音通过左侧和右侧耳机均可听到。

调节混音合成

要调节频道 1 和频道 2 之间的合成，请进入菜单并选择 **AUDIO > BAL MX**。使用箭头按钮 (**▲▼**) 来作出调整。

在此情景中，频道 1（左侧）为乐器混音，频道 2（右侧）为人声混音：

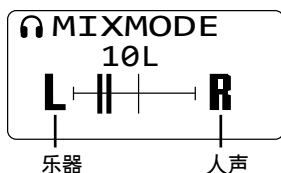

要听到频道一的更多内容（乐器），请将平衡朝左侧移动。

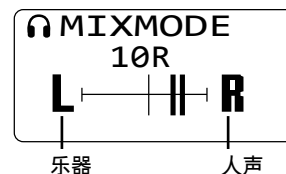

要听到频道二的更多内容（人声），请将平衡朝右侧移动。



在主屏幕调整平衡和混音

如需快速对立体声平衡和混音模式合成作出调整，请在主屏幕中使用箭头按钮 (**▲▼**)。如有必要，使用锁定功能以防止任何意外调整。

Shure SB900 充电电池

Shure SB900 锂离子电池提供可充电选项，为腰包供电。电池在一小时内快速充电至 50% 容量，在三小时内完全充满电。

可提供单舱充电器和多舱充电器为 Shure 电池充电。

小心：舒尔电池充电器只能用于为舒尔可充电电池充电。

单舱充电器

SBC-100 单舱充电器提供紧凑充电解决方案。

1. 将充电器插入交流电源或 USB 端口。
2. 将电池插入充电舱。
3. 监控充电状态 LED，直到充电完成。

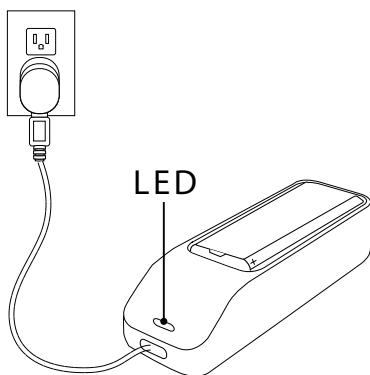

充电状态指示灯

颜色	状态
红色	正在充电
绿色	充电完成
琥珀色灯闪烁	故障：检查连接和电池
关闭	充电舱中无电池

多舱充电器

舒尔提供两种型号的多舱充电器：

- SBC200 两舱充电器
- SBC210 两舱充电器
- SBC800 八舱充电器

多舱充电器可为装在腰包中的一节或多节电池充电。

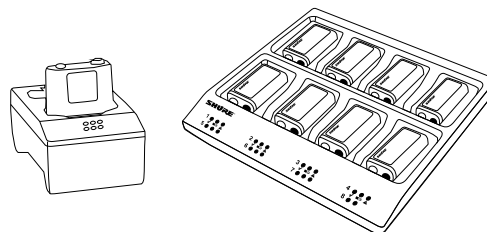

1. 将充电器插入交流电源。
2. 将电池或发射机插入充电舱。
3. 监控充电状态 LED，直到充电完成。

充电状态指示灯

颜色	状态
绿色	充电完成
绿色/红色	充电量高于 90%
红色	正在充电
琥珀色灯闪烁	故障：检查连接和电池
关闭	充电舱中无电池

舒尔充电电池保养和存储的重要提示

只有正确保养和存储舒尔电池才能确保可靠的性能和较长的使用寿命。

- 始终将电池和腰包储存在室温下
- 长期存储时，电池的充电量最好为大约 40%
- 在存储期间，每隔 6 个月检查电池，根据需要 will 将电池的电量充到 40%

电池寿命

电池指示灯	三色电池指示灯	大约的剩余小时数 (h:mm)	
		碱性电池	Shure SB900 充电电池
	绿色	5:30 至 4:25	7:00 至 5:35
	绿色	4:25 至 3:20	5:35 至 4:10
	绿色	3:20 至 2:10	4:10 至 2:50
	绿色	2:10 至 1:05	2:50 至 1:25
	琥珀色	1:05 至 0:30	1:25 至 0:40
	红色	< 0:30	< 0:40
合计电池使用时间		5:30	7:00

注意：使用 Energizer™ 品牌五号碱性电池，在下列条件下的电池使用寿命：

- 接收器音频设置为 EQ = OFF, VLIMIT = OFF
- 腰包的音频输出：在 100 dB SPL 时使用 SE112 耳机（阻抗为 20 Ω）在耳朵中产生的粉红噪声

节能模式：未插入耳机达 5 分钟时，接收机进入节能模式，以延长电池使用周期。在此模式中，LED 缓慢开启/关闭，并继续显示表示剩余电池寿命的颜色。

选配附件和替换部件

Shure 锂离子充电电池	SB900
AA 电池适配器	65A15224
动态 MicroDriver 耳机	SE112
动态 MicroDriver 耳机	SE215
带有已调谐低音端口的高清 MicroDriver 耳机	SE315
带有双 MicroDriver 的高清耳机	SE425
带有三 MicroDriver 的高清耳机	SE535
带有四 MicroDriver 的高清耳机	SE846

规格

音频响应

38 赫兹-15 千赫兹

工作范围

取决于环境

90 米 (300 英尺)

有源射频灵敏度

在 20 dB SINAD 下

2.2 μV

有效射频增益控制

20 dB

调节射频灵敏度，提供更大的射频动态范围

镜频抑制

>90 dB

临近频道干扰抑制

>60 dB

互调衰减

>50 dB

阻滞

>60 dB

音频输出功率

1kHz @ <1% 失真，峰值功率，@32Ω

80 mW (单位输出)

最小负载阻抗

16 Ω

耳机输出

3.5 毫米 (1/8 英寸) 立体声

低限频率

2 dB 步进大小

可选择: -6 到 +6 dB @ 100 赫兹

高频栅形

2 dB 步进大小

可选择: -6 到 +6 dB @ 10 千赫兹

音量限制器

3 dB 步进大小

可选择: -3 到 -21 dB

净重

196 克(6.6 盎司) (带电池)

外观尺寸

99 x 66 x 23 毫米 高度 x 宽度 x 深度

电池使用时间

持续使用

五号电池	5.5 小时
SB900	7 小时

操作温度

-18°C 到 +63°C

认证

本产品符合所有相关欧盟法规的基本要求，并且允许使用 CE 标志。

符合下列欧盟指令的基本要求：

- 低电压指令 2006/95/EC
- R&TTE 指令 99/5/EC
- 2008/34/EC 修订的 WEEE 指导原则 2002/96/EC
- 2002/95/EC 修订的 RoHS 指导原则 2002/95/EC

注意：请遵循您所在地的电池和电子废弃物回收方案

符合低压外部供电 (EC) No.278/2009 相应法规的要求。

符合下列标准的要求：

EN 300 422 第 1 章和第 2 章. EN 301,489 第 1 章和第 9 章.

可从以下地址获得“CE 符合性声明”：www.shure.com/europe/compliance

授权的欧洲代表：

Shure Europe GmbH

欧洲、中东、非洲总部

部门：欧洲、中东、非洲批准部

Jakob-Dieffenbacher-Str.12

75031 Eppingen, Germany

电话：49-7262-92 49 0

传真：49-7262-92 49 11 4

电子邮件：EMEAsupport@shure.de

P3RA

符合美国联邦通讯委员会法规第 15 章关于合格声明 (DoC) 的要求。

符合 RSS-GEN 中所述要求。

This Class B digital apparatus complies with Canadian ICES-003. Cet appareil numérique de la classe B est conforme à la norme NMB-003 du Canada.

本设备除 RSS 标准以外，符合加拿大工业部许可证的要求。必须满足以下两个条件才能够操作本设备：(1) 本设备不产生干扰，并且 (2) 本设备必须能够接受包括可能导致设备意外操作的任何干扰。

Le présent appareil est conforme aux CNR d'Industrie Canada applicables aux appareils radio exempts de licence. L'exploitation est autorisée aux deux conditions suivantes : (1) l'appareil ne doit pas produire de brouillage, et (2) l'utilisateur de l'appareil doit accepter tout brouillage radioélectrique subi, même si le brouillage est susceptible d'en compromettre le fonctionnement.

重要产品信息

许可信息

许可授予：本设备在一些特定地区使用可能需要获得主管部门许可证。请您向所在国家的主管部门咨询相关要求。未经舒尔公司明确许可的修改或改装会使你操作本设备的授权失效。获得舒尔无线话筒设备的授权是用户的责任，许可情况取决于用户类型和应用情况以及选择的频率。舒尔强烈建议你在选择和订购频率之前，应与相关的无线电管理机构联系，以了解许可授予情况。

用户信息

本设备已经过测试，符合 FCC 法规第 15 章有关 B 类数字设备的限制。这些限制专适用于在住宅内安装此设备，能够为用户提供免受有害干扰影响的足够保护。本设备产生、使用并可能发射无线电频率能量，如果没有按照要求安装和使用设备，可能会对无线电通讯产生有害干扰。但是，并不保证本设备在特定的安装情况下不产生干扰。如果本设备确实对收音机或电视机的接收产生有害干扰，可以通过关闭本设备然后再打开的方法来确定干扰，建议用户通过以下一种或多种方法自行排除此干扰。

- 调整接收天线的方向或位置。
- 增大设备和接收机之间的距离。
- 将设备连接到与接收机不同的电路插座。
- 可以向经销商或有经验的无线电/电视工程师咨询以寻求帮助。

澳大利亚无线警告

此设备在 ACMA 级许可下运行且必须符合所有该许可的所有条件，包括运行频率。在 2014 年 12 月 31 日之前，如果此设备运行在 520-820 MHz 频带，则它将符合条件。警告：在 2014 年 12 月 31 日之后，为了符合条件，此设备不得运行在 694-820 MHz 频带。

注意：EMC 符合性测试是使用提供的和推荐的缆线类型完成的。使用其它缆线类型可能会降低 EMC 性能。

请遵循您所在地的电池、包装物和电子废弃物回收标准。

重要安全事項!

1. 必須閱讀這些注意事項。
2. 必須保留這些注意事項。
3. 必須注意所有警告內容。
4. 必須遵循所有注意事項。
5. 不要在靠近水的地方使用本設備。
6. 只能用幹布擦拭設備。
7. 不要堵塞任何通風口。留出足夠的距離，確保充分通風，並安裝在符合製造商要求的位置。
8. 不要將本設備安裝在任何熱源（如明火、散熱器、調溫器、火爐或包括功率放大器在內的其它可能產生熱量的裝置附近。不要將任何明火火源放置在產品上。
9. 不要破壞帶極性或接地類型插頭的安全功能。極性插頭帶有兩個插片，其中一個比另一個寬。接地類型插頭帶有兩個插片和第三個接地插腳。較寬的插片或第三個插腳是為安全目的設定的。如果提供的插頭無法插入您的插座，請向電工諮詢如何更換合適的插座。
10. 保護電源線防止被腳踩踏或被夾緊，尤其是在插頭、方便插座和機身電源線的引出處。
11. 只能使用製造商指定的連接部件/附件。
12. 只能使用製造商指定的或隨設備售出的手推車、支座、三角架、托架或支撐台。如果使用手推車，在移動裝有設備的手推車時應注意安全，避免設備翻落。
13. 在雷電天氣或長時間不使用時，應拔下設備的插頭。
14. 所有維修均應由合格的維修人員執行。在設備因以下情況被損壞時，應進行維修：電源線或插頭損壞、液體潑濺到設備上或異物進入設備，設備暴露在雨水或潮濕環境中而無法正常工作，或摔落到地上。
15. 不要將本設備暴露在可能滴水 and 濺水的地方。不要將裝有液體的容器（如花瓶等）放在本設備頂部。
16. 電源插頭或電器轉接頭應保持在隨時可用的狀態。
17. 本裝置的空氣噪聲不超過 70dB (A)。
18. 應將符合 I 類標準的設備連接到帶有接地保護裝置的主電源插座。
19. 為降低起火或電擊危險，不要將本設備暴露在雨中或潮濕環境下。
20. 不要嘗試改裝本產品。否則可能會導致人身傷害和/或產品故障。
21. 應在技術規格指定的溫度範圍內操作此產品。

警告：本產品含有被美國加利福尼亞州確定為可能會引發癌症和出生缺陷及其它生殖問題的化學物質。



警告

- 電池組可能爆炸或釋放有毒物質具有火災或燒傷風險不要拆開、擠壓、修改、拆卸、加熱到 140°F (60°C) 以上或焚燒。
- 遵循製造廠商的說明
- 只能使用舒爾充電器為舒爾可充電電池充電
- 警告：換用不正確的電池可能出現爆炸危險。只能更換相同的，或型號相當的電池。
- 禁止將電池放入口中如果吞入，請與外科醫生或當地的毒物控制中心聯繫
- 不要將電池短接，否則可能會導致燒傷或起火
- 請勿使用或給舒爾充電電池以外的電池組充電
- 應使用正確方法丟棄電池向您所在地的供應商瞭解廢舊電池組的正確丟棄方法。
- 電池（已安裝的電池組或電池）不得暴露於過熱環境（陽光、明火或類似熱源）下

警告：電池更換不當，可能有爆炸危險。只能使用與 Shure 設備相容的電池。

安全事項

根據危險程度和損壞嚴重性的不同，使用“警告”和“小心”文字對未正確使用可能導致的後果做出標識。

	警告： 如果沒有遵循這些警告事項，在操作不正確的情況下可能會導致嚴重的人身傷亡事故。
	小心： 如果沒有遵循這些警告事項，在操作不正確的情況下可能會導致常見的人身傷害或財產損失。

小心

- 不要拆開或改裝設備，這樣做可能會導致故障。
- 不要用力過大，不要拉扯線纜，否則會損壞線纜。
- 應讓產品保持乾燥，並避免暴露在極高的溫度和濕度環境下。

警告

- 如果有水或其他異物進入設備內部，可能會導致起火或觸電事故。
- 不要嘗試改裝本產品。否則可能會導致人身傷害和/或產品故障。

This device is able to produce sound volume higher than 85 dB SPL. Please check your maximum allowed continuous noise exposure level based on your national employment protection requirements.

警告

使用過大音量收聽音訊可能會使聽力永久喪失。應使用盡可能低的音量。長期暴露在過高音量下，可能會導致噪音引起的聽力受損。如果長時間暴露在高聲壓級別下，應遵循美國職業安全與健康部 (OSHA) 制定的指導原則，以避免聽力受損。

90 dB SPL 八小時	95 dB SPL 四小時	100 dB SPL 兩小時	105 dB SPL 一小時
110 dB SPL 半小時	115 dB SPL 十五分鐘	120 dB SPL 儘量避免，否則可能會造成損傷	

重要产品信息

許可資訊

許可授予：本設備在一些特定地區使用可能需要獲得主管部門許可證。請向您所在國家的主管部門諮詢相關要求。未經舒爾公司明確許可的修改或改裝會使你操作本設備的授權失效。獲得舒爾無線話筒設備的授權是使用者的責任，許可情況取決於使用者類型和應用情況以及選擇的頻率。舒爾強烈建議你在選擇和訂購頻率之前，應與相關的無線電管理機構聯繫，以瞭解許可授予情況。

用戶資訊

本設備已經過測試，符合 FCC 法規第 15 章有關 B 類數位設備的限制。這些限制專適用於在住宅內安裝此設備，能夠為用戶提供免受有害干擾影響的足夠保護。本設備產生、使用並可能發射無線電頻率能量，如果沒有按照要求安裝和使用設備，可能會對無線電通訊產生有害干擾。但是，並不保證本設備在特定的安裝情況下不產生干擾。如果本設備確實對收音機或電視機的接收產生有害干擾，可以通過關閉本設備然後再打開的方法來確定干擾，建議用戶通過以下一種或多種方法自行排除此干擾。

- 調整接收天線的方向或位置。
- 增大設備和接收機之間的距離。
- 將設備連接到與接收機不同的電路插座。
- 可以向經銷商或有經驗的無線電/電視工程師諮詢以尋求幫助。

本設備除 RSS 標準以外，符合加拿大工業部許可證的要求。必須滿足以下兩個條件才能夠操作本設備：(1) 本設備不產生干擾，並且 (2) 本設備必須能夠接受包括可能導致設備意外操作的任何干擾。

Le présent appareil est conforme aux CNR d'Industrie Canada applicables aux appareils radio exempts de licence. L'exploitation est autorisée aux deux conditions suivantes : (1) l'appareil ne doit pas produire de brouillage, et (2) l'utilisateur de l'appareil doit accepter tout brouillage radioélectrique subi, même si le brouillage est susceptible d'en compromettre le fonctionnement.

加拿大工業部 ICES-003 合規標籤：

CAN ICES-3 (B)/NMB-3(B)

注意：EMC 符合性測試是使用提供的和推薦的纜線類型完成的。使用其他類型的纜線可能會降低 EMC 性能。

未經製造商明確許可的修改或改裝會使用戶操作本設備的授權失效。

P3RA

簡要說明

Shure P3RA 腰包接收機與 Shure P3T 發射機配合使用，為 PSM[®]300 立體聲個人監測系統的一部分。進階使用者功能表配備 LCD 顯示幕，在標準 PSM300 腰包接收機上實現增強功能，同時全金屬外殼經久耐用。與 Shure SB900 充電電池相容，延長電池使用壽命；並提供環保的方式來省錢及減少浪費。

有關配合 PSM300 系統使用 P3RA 的更多資訊，請參閱 PSM300 使用者指南（發射機已隨附並可在 shure.com 上進行查看）。

P3RA 腰包

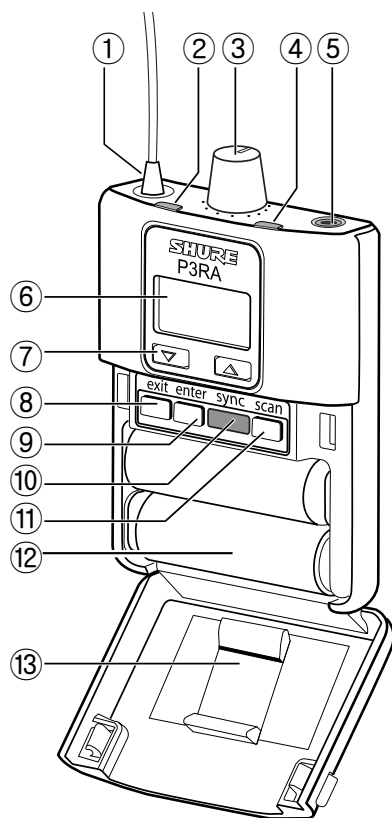

- ① 天線
接收來自 P3T 發射機的信號
- ② 射頻指示燈
當腰包正在接收來自發射機的信號時亮起
- ③ 音量旋鈕 / 電源開關
開啟/關閉電源和調整耳機音量
- ④ 電池指示燈
指示電池狀態
注：請參閱電池壽命表，以瞭解具體執行時間值。
- ⑤ 耳機輸出
使用帶有 3.5公釐（1/8 英寸）插頭的耳機
- ⑥ 顯示器
顯示設定和功能表導覽
- ⑦ 導覽按鈕 (▲▼)
用於在功能表之間滾動並調整設定
- ⑧ 退出按鈕
按下以退回上一個螢幕。
- ⑨ Enter 按鈕
按下以進入功能表螢幕或確定設定
- ⑩ IR 同步視窗
用於在腰包和發射機之間發送群組和頻道設定
- ⑪ 掃描按鈕
按下此按鈕可執行射頻掃描
- ⑫ 電池艙
使用 Shure SB900 充電電池或兩個 AA 電池。
- ⑬ 可更換的 AA 適配器
卸下可使用 Shure SB900 充電電池
注意：要卸下適配器，應開啟艙門並將適配器滑出。要重新安裝，應將適配器壓下鎖定到位，在嵌入到位時會發出嗒一聲。

音訊設置

MODE

STEREO: 頻道 1 中的音訊可透過左側耳機聽到，而頻道 2 中的音訊可透過右側耳機聽到。

MIXMODE: 兩個頻道在左側和右側耳機中均可聽到。混音之間的合成可調。

EQ

兩波段擱架等化器，獨立增強或削減低音和高音頻率（2 dB 增量，-6 至 +6 dB 最大削減/增強範圍）。

LOWBOOST: 100 Hz

HIGHBOOST: 10 kHz

VLIMIT (最大音量)

設定一個值（-3 至 -21 dB，可按 3 dB 增量進行調節）以降低可能的最大音量水平。將音量旋鈕轉過其整個轉動範圍仍會影響音量；此極限值僅會縮小 dB 的調節範圍。

注意：VLIMIT 不壓縮音訊。

BALMX/BALST (平衡)

平衡控制項的行為取決於腰包所設定的模式：

STEREO: 調整左/右平衡

MIXMODE: 調整頻道 1 和頻道 2 之間的合成

工具

CONTRAST

在低和高之間選擇一個設定，即可自定義顯示螢幕對比率

LOCK PANEL

鎖定除音量旋鈕之外的所有控制裝置，以防止意外變更設定

鎖定： 選擇 UTILITIES > LOCK PANEL

解鎖： 鎖定設定螢幕顯示時，按下退出按鈕並選擇關閉。按 enter 確定。

BATTERY

顯示電池剩餘運行時間（小時:分鐘）、溫度、狀態、迴圈計數、健康狀況和電壓

RESTORE

將腰包還原為工廠預設設定

AUTOOFF

當處於節能模式或連接到已接通電源的充電器時，在選定時間之後自動關閉腰包（5、30 或 60 分鐘）。如需恢復腰包電源，必須先關閉電源開關，然後再次開啟。

注意：在腰包關閉時，SB900 電池充電最快

無線電射頻設定

RADIO 功能表包含可選擇的 **GROUP** 和 **CHANNEL** 設定，用於手動將接收機和發射機同步。

頻率和波段顯示在群組和頻道設定下面以供參考。

MixMode 和立體聲監控

腰包可在以下任一聆聽模式下運作：

立體聲 (預設)

要以立體聲模式運行時，請進入功能表然後選擇 **AUDIO > MODE > STEREO**。

在立體聲模式下，頻道 1 中的音訊可透過左側耳機聽到，而頻道 2 中的音訊可透過右側耳機聽到。在立體聲模式下聆聽可提升清晰度以及每個頻道音訊源之間的分隔。



左側 (頻道 1)

右側 (頻道 2)

調整平衡

要調整左/右平衡，請選擇 **AUDIO > BAL ST.** 使用 **▲▼** 按鈕以變更設定。

MixMode

要以 MixMode 模式運行時，請進入功能表然後選擇 **AUDIO > MODE > MIXMODE**。

在 MixMode 中，兩種監控混音之間調整合成（例如，樂器混音和人聲混音）可調整。訊號為單聲，這意味著此類合成兩個頻道在左側和右側耳機中均可聽到。

調整混音合成

要調整頻道 1 和頻道 2 之間的合成，請進入功能表並選擇 **AUDIO > BAL MX.** 使用箭頭按鈕 (**▲▼**) 進行調整。

在此情景中，頻道 1 (左) 為樂器混音，頻道 2 (右) 為人聲混音：

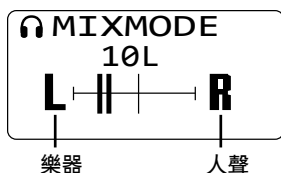

要聽到頻道 1 (樂器) 的更多混音，請將平衡向左移動。

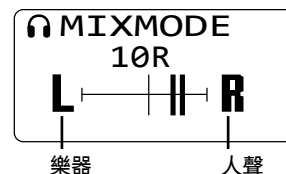

要聽到頻道 2 (人聲) 的更多混音，請將平衡向左移動。



在主螢幕調整平衡和混音

要對立體聲平衡或 MixMode 合成，請在主螢幕中使用箭頭按鈕 (**▲▼**)。必要時，請使用鎖定功能以以防止意外的調整。

Shure SB900 充電電池

舒爾 SB900 鋰離子電池提供可充電選件，為腰包供電。電池在一個小時內快速充電至 50%，而後在三小時內充滿。

可提供單艙充電器和多艙充電器為舒爾電池充電。

小心：舒爾電池充電器只能用於為舒爾可充電電池充電。

單艙充電器

SBC-100 單艙充電器提供緊湊充電解決方案。

1. 將充電器插入交流電源或 USB 埠。
2. 將電池插入充電艙。
3. 監控充電電池狀態 LED，直到充電完成。

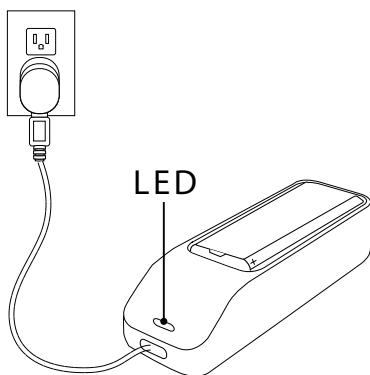

充電狀態指示燈

顏色	狀態
紅色	正在充電
綠色	充電結束
琥珀色燈閃爍	故障：檢查連接和電池
Off (關)	充電艙中無電池

多艙充電器

舒爾提供三種型號的多艙充電器：

- SBC200 雙艙充電器
- SBC210 雙艙充電器
- SBC800 八艙充電器

多艙充電器可為裝在腰包中的一塊或多塊電池充電。

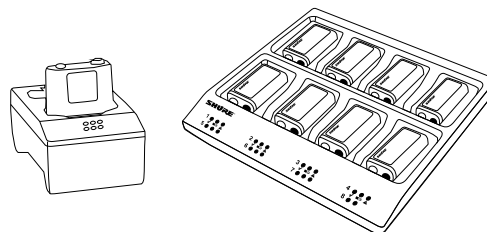

1. 將充電器插入交流電源。
2. 將電池或發射機插入充電艙。
3. 監控充電電池狀態 LED，直到充電完成。

充電狀態指示燈

顏色	狀態
綠色	充電結束
綠色/紅色	充電量高於 90%
紅色	正在充電
琥珀色燈閃爍	故障：檢查連接和電池
Off (關)	充電艙中無電池

舒爾充電電池保養和儲存重要技巧

只有正確保養和儲存舒爾電池才能確保可靠的效能和較長的使用壽命。

- 始終將電池和腰包儲存在室溫下
- 長期儲存時，電池的充電量最好為大約 40%
- 在儲存期間，每隔 6 個月檢查電池，根據需要將電池的電量充到 40%

電池使用時間

電池指示燈	三色電池指示燈	大約的剩餘小時數 (h:mm)	
		鹼性電池	Shure SB900 充電電池
	綠色	5:30 到 4:25	7:00 到 5:35
	綠色	4:25 到 3:20	5:35 到 4:10
	綠色	3:20 到 2:10	4:10 到 2:50
	綠色	2:10 到 1:05	2:50 到 1:25
	琥珀色	1:05 到 0:30	1:25 到 0:40
	紅色	< 0:30	< 0:40
合計電池使用時間		5:30	7:00

注意：使用 Energizer™ 品牌五號鹼性電池，在下列條件下的電池使用壽命：

- 接收器音訊設定為 EQ = OFF、VLIMIT = OFF
- 腰包的音訊輸出：在 100 dB SPL 時使用 SE112 耳機（阻抗為 20 Ω）在耳朵中產生的粉紅雜訊

節能模式：未插入耳機達 5 分鐘時，接收機進入節能模式，以延長電池使用週期。在此模式中，LED 緩慢開啟/關閉，繼續顯示表示剩餘電池壽命的顏色。

選配附件和替換部件

Shure 鋰離子充電電池	SB900
AA 電池適配器	65A15224
動態 MicroDriver 耳機	SE112
動態 MicroDriver 耳機	SE215
帶有已調諧低音埠的高清 MicroDriver 耳機	SE315
帶有雙 MicroDriver 的高清耳機	SE425
帶有三 MicroDriver 的高清耳機	SE535
帶有四 MicroDriver 的高清耳機	SE846

規格

音頻響應

38 赫茲-15 千赫

工作範圍

取決於環境

90 米 (300 英尺)

有源射頻靈敏度

在 20 dB SINAD 下

2.2 μV

有效射頻增益控制

20 dB

調節射頻靈敏度，提供更大的射頻動態範圍

鏡頻抑制

>90 dB

臨近頻道干擾抑制

>60 dB

互調衰減

>50 dB

阻滯

>60 dB

音訊輸出功率

1kHz @ <1% 失真，峰值功率，@32Ω

80 mW (單位輸出)

最小負載阻抗

16 Ω

耳機輸出

3.5 毫米 (1/8 英寸) 立體聲

低限頻率

2 dB 步進大小

可選擇: -6 到 +6 dB @ 100 赫茲

高頻柵形

2 dB 步進大小

可選擇: -6 到 +6 dB @ 10 千赫茲

音量限制器

3 dB 步進大小

可選擇: -3 到 -21 dB

淨重

196 克(6.6 安士) (帶電池)

外觀尺寸

99 x 66 x 23 毫米 高度 x 寬度 x 深度

電池使用時間

持續使用

AA 電池	5.5 小時
SB900	7 小時

操作溫度

-18°C 到 +63°C

認證

This product meets the Essential Requirements of all relevant European directives and is eligible for CE marking.

符合下列歐盟指令的基本要求：

- 低電壓指令 2006/95/EC
 - R&TTE 指令 99/5/EC
 - 2008/34/EC 修訂的 WEEE 指導原則 2002/96/EC
 - 2008/35/EC 修訂的 RoHS 指導原則 2002/95/EC
- 注意：請遵循您所在地的電池和電子廢棄物回收標準。

符合低壓外部供電 (EC) No.278/2009 相應法規的要求。

符合下列標準的要求：

EN 300 422 第 1 章和第 2 章. EN 301 489 第 1 章和第 9 章.

可從以下地址獲得“CE 符合性聲明”：www.shure.com/europe/compliance

歐盟授權代表：

Shure Europe GmbH

歐洲、中東、非洲總部

部門：歐洲、中東、非洲批准部

Jakob-Dieffenbacher-Str.12

75031 Eppingen, Germany

電話：49-7262-92 49 0

傳真：49-7262-92 49 11 4

電子郵件：EMEAsupport@shure.de

P3RA

符合美國聯邦通訊委員會法規第 15 章關於合格聲明 (DoC) 的要求。

符合 RSS-GEN 中所述要求。

本 B 類數位設備符合加拿大 ICES-003 標準。Cet appareil numérique de la classe B est conforme à la norme NMB-003 du Canada.

本設備除 RSS 標準以外，符合加拿大工業部許可證的要求。必須滿足以下兩個條件才能夠操作本設備：(1) 本設備不產生干擾，並且 (2) 本設備必須能夠接受包括可能導致設備意外操作的任何干擾。

Le présent appareil est conforme aux CNR d'Industrie Canada applicables aux appareils radio exempts de licence. L'exploitation est autorisée aux deux conditions suivantes : (1) l'appareil ne doit pas produire de brouillage, et (2) l'utilisateur de l'appareil doit accepter tout brouillage radioélectrique subi, même si le brouillage est susceptible d'en compromettre le fonctionnement.

重要产品信息

許可資訊

許可授予：本設備在一些特定地區使用可能需要獲得主管部門許可證。請向您所在國家的主管部門諮詢相關要求。未經舒爾公司明確許可的修改或改裝會使你操作本設備的授權失效。獲得舒爾無線話筒設備的授權是使用者的責任，許可情況取決於使用者類型和應用情況以及選擇的頻率。舒爾強烈建議你在選擇和訂購頻率之前，應與相關的無線電管理機構聯繫，以瞭解許可授予情況。

用戶資訊

本設備已經過測試，符合 FCC 法規第 15 章有關 B 類數位設備的限制。這些限制專適用於在住宅內安裝此設備，能夠為用戶提供免受有害干擾影響的足夠保護。本設備產生、使用並可能發射無線電頻率能量，如果沒有按照要求安裝和使用設備，可能會對無線電通訊產生有害干擾。但是，並不保證本設備在特定的安裝情況下不產生干擾。如果本設備確實對收音機或電視機的接收產生有害干擾，可以通過關閉本設備然後再打開的方法來確定干擾，建議用戶通過以下一種或多種方法自行排除此干擾。

- 調整接收天線的方向或位置。
- 增大設備和接收機之間的距離。
- 將設備連接到與接收機不同的電路插座。
- 可以向經銷商或有經驗的無線電/電視工程師諮詢以尋求幫助。

澳大利亞無線警告

此設備在 ACMA 級別許可證下運行，且必須符合該許可證所規定的所有要求，包括運行頻率。在 2014 年 12 月 31 日之前，此設備在 520-820 MHz 頻帶運行，則將符合條件。警告：2014 年 12 月 31 日之後，為了能夠符合條件，此設備不得在 694-820 MHz 頻帶運作。

注意：EMC 符合性測試是使用提供的和推薦的纜線類型完成的。使用其他類型的纜線可能會降低 EMC 性能。

請遵循您所在地的電池、包裝和電子廢棄物回收標準。

SHURE[®]
LEGENDARY
PERFORMANCE™

©2014 Shure Incorporated

**United States, Canada, Latin
America, Caribbean:**
Shure Incorporated
5800 West Touhy Avenue
Niles, IL 60714-4608 USA

Phone: 847-600-2000
Fax: 847-600-1212 (USA)
Fax: 847-600-6446
Email: info@shure.com

Europe, Middle East, Africa:
Shure Europe GmbH
Jakob-Dieffenbacher-Str. 12,
75031 Eppingen, Germany

Phone: 49-7262-92490
Fax: 49-7262-9249114
Email: info@shure.de

Asia, Pacific:
Shure Asia Limited
22/F, 625 King's Road
North Point, Island East
Hong Kong

Phone: 852-2893-4290
Fax: 852-2893-4055
Email: info@shure.com.hk

PT. GOSHEN SWARA INDONESIA
Kompleks Harco Mangga Dua Blok L No. 35 Jakarta Pusat

I.16.GSI31.00501.0211

Free Manuals Download Website

<http://myh66.com>

<http://usermanuals.us>

<http://www.somanuals.com>

<http://www.4manuals.cc>

<http://www.manual-lib.com>

<http://www.404manual.com>

<http://www.luxmanual.com>

<http://aubethermostatmanual.com>

Golf course search by state

<http://golfingnear.com>

Email search by domain

<http://emailbydomain.com>

Auto manuals search

<http://auto.somanuals.com>

TV manuals search

<http://tv.somanuals.com>