

SHARP®

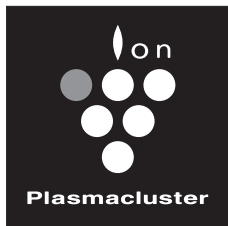

Device of this mark is a trademark of Sharp Corporation.
“Plasmacluster” and “Device of cluster of grapes” are registered trademarks of Sharp Corporation in Japan, USA and elsewhere.

IG-CL15U



Plasmacluster Ion Generator OPERATION MANUAL

Générateur d'ions Plasmacluster MANUEL D'UTILISATION

Generador de Iones Plasmacluster MANUAL DE OPERACIÓN

ENGLISH

FRANÇAIS

ESPAÑOL

Read and keep this manual carefully.
Veuillez lire et conserver ce manuel.
Lea y conserve cuidadosamente este manual.

CONTENTS

FOR CUSTOMER ASSISTANCE(the United States)	E-2
CONSUMER LIMITED WARRANTY(the United States)	E-3
FOR CUSTOMER ASSISTANCE(Canada)	E-4
LIMITED WARRANTY(Canada)	E-5
IMPORTANT SAFETY INSTRUCTIONS	E-6
• WARNING.....	E-6
• CAUTIONS CONCERNING OPERATION	E-6
• INSTALLATION GUIDELINES	E-6
• NOTE	E-6
PARTS NAME	E-7
• FRONT	E-7
• BACK	E-7
INSTALLATION POSITION	E-8
OPERATION	E-8
CLEANING AND MAINTENANCE	E-9
• MAIN UNIT	E-9
• FILTER.....	E-9
• PLASMACLUSTER ION GENERATING UNIT	E-10
PLASMACLUSTER ION GENERATING UNIT REPLACEMENT	E-10
• REPLACEMENT OF PLASMACLUSTER ION GENERATING UNIT	E-11
SPECIFICATIONS	E-12
TROUBLESHOOTING	E-12

- While IG-CL15U can inactivate suspended viruses and other contaminants, it cannot create a completely sterilized environment. SHARP does not guarantee its ability to prevent microbial infection.
 - To enable stable emission of high-density Plasmacluster ions, the Plasmacluster Ion Generating Unit mounted in IG-CL15U will need to be replaced periodically*.
- * Replacement is required approximately every 2 years (17,500 hours) when operated 24 hours a day. IG-CL15U will stop operating after about 26 months (19,000 hours) if the Plasmacluster Ion Generating Unit is not replaced.

Declaration of Conformity
Plasmacluster Ion Generator IG-CL15U
This device complies with Part 18 of FCC rules.

Responsible Party:
SHARP ELECTRONICS CORPORATION
Sharp Plaza,
Mahwah, New Jersey 07495-1163

Declaration of Conformity
Plasmacluster Ion Generator IG-CL15U
This ISM device complies with Canadian ICES-001

Responsible Party:
SHARP ELECTRONICS OF CANADA LTD.
335 Britannia Road East Mississauga, Ontario L4Z
1W9 Canada
TEL: (905) 568-7140

Thank you for purchasing this SHARP Plasmacluster Ion Generator. Please read this manual carefully before using Plasmacluster Ion Generator.

After reading, keep the manual in a convenient location for future reference.

The information provided in this manual is subject to change without notice.

FOR CUSTOMER ASSISTANCE (the United States)

To aid in answering questions if you call for service or to report loss or theft, please use the space below to record the model and serial number located on the side of the unit.

MODEL NUMBER

SERIAL NUMBER

DATE OF PURCHASE

Dealer Name

Address

City

State

Zip

Telephone

TO PHONE: Dial 1-800-BE-SHARP (237-4277) for:
SERVICE (for your nearest Sharp Authorized Servicer)
PARTS (for your Authorized Parts Distributor)
ACCESSORIES
ADDITIONAL CUSTOMER INFORMATION

TO WRITE: For service problems, warranty information, missing items and other assistance:
Sharp Electronics Corporation
Customer Assistance Center
1300 Naperville Drive
Romeoville, IL 60446-1091

TO ACCESS OUR WEB SITE: www.sharpusa.com

Please provide the following information when you write or call: model number, serial number, date of purchase, your complete mailing address (including zip code), your daytime telephone number (including area code) and description of the problem.

CONSUMER LIMITED WARRANTY

CONSUMER LIMITED WARRANTY FOR U.S. USERS

SHARP ELECTRONICS CORPORATION warrants to the first consumer purchaser that this Sharp brand product (the "Product"), when shipped in its original container, will be free from defective workmanship and materials, and agrees that it will, at its option, either repair the defect or replace the defective Product or part thereof with a new or remanufactured equivalent at no charge to the purchaser for parts or labor for the period(s) set forth below.

This warranty does not apply to any appearance items of the Product nor to the additional excluded item(s) set forth below nor to any Product the exterior of which has been damaged or defaced, which has been subjected to improper voltage or other misuse, abnormal service or handling, or which has been altered or modified in design or construction.

In order to enforce the rights under this limited warranty, the purchaser should follow the steps set forth below and provide proof of purchase to the servicer.

The limited warranty described herein is in addition to whatever implied warranties may be granted to purchasers by law. ALL IMPLIED WARRANTIES INCLUDING THE WARRANTIES OF MERCHANTABILITY AND FITNESS FOR USE ARE LIMITED TO THE PERIOD(S) FROM THE DATE OF PURCHASE SET FORTH BELOW. Some states do not allow limitations on how long an implied warranty lasts, so the above limitation may not apply to you.

Neither the sales personnel of the seller nor any other person is authorized to make any warranties other than those described herein, or to extend the duration of any warranties beyond the time period described herein on behalf of Sharp.

The warranties described herein shall be the sole and exclusive warranties granted by Sharp and shall be the sole and exclusive remedy available to the purchaser. Correction of defects, in the manner and for the period of time described herein, shall constitute complete fulfillment of all liabilities and responsibilities of Sharp to the purchaser with respect to the Product, and shall constitute full satisfaction of all claims, whether based on contract, negligence, strict liability or otherwise. In no event shall Sharp be liable, or in any way responsible, for any damages or defects in the Product which were caused by repairs or attempted repairs performed by anyone other than an authorized servicer. Nor shall Sharp be liable or in any way responsible for any incidental or consequential economic or property damage. Some states do not allow the exclusion of incidental or consequential damages, so the above exclusion may not apply to you.

THIS WARRANTY GIVES YOU SPECIFIC LEGAL RIGHTS. YOU MAY ALSO HAVE OTHER RIGHTS WHICH VARY FROM STATE TO STATE.

<u>Your Product Model Number & Description:</u>	IG-CL15U Plasmacluster Ion Generator. Be sure to have this information available when you need service for your Product.
<u>Warranty Period for this Product:</u>	One (1) year parts and labor from date of purchase.
<u>Additional Item(s) Excluded From Warranty Coverage:</u>	Appearance items of the Product, filters, accessories, or any printed materials. Product which has been used for rental and/or commercial purposes.
<u>Where to Obtain Service:</u>	From a Sharp Authorized Servicer located in the United States. To find the location of the nearest Sharp Authorized Servicer, call Sharp Toll Free at 1-800-BE-SHARP.
<u>What to Do to Obtain Service:</u>	Ship prepaid or carry in your Product to a Sharp Authorized Servicer. Be sure to have Proof of Purchase available. If you ship the Product, be sure it is insured and packaged securely.

TO OBTAIN SUPPLY, ACCESSORY OR PRODUCT INFORMATION, CALL 1-800-BE-SHARP, OR VISIT OUR WEBSITE AT www.sharppusa.com

SHARP®

SHARP ELECTRONICS CORPORATION

Sharp Plaza, Mahwah, New Jersey 07495-1163 U.S.A

FOR CUSTOMER ASSISTANCE (Canada)

To aid in answering questions if you call for service or to report loss or theft, please use the space below to record the model and serial number located on the side of the unit.

MODEL NUMBER

SERIAL NUMBER

DATE OF PURCHASE

Dealer Name

Address

City

Province

Postal Code

Telephone

TO PHONE: Dial 1-905-568-7140 for:
SERVICE (for your nearest Sharp Authorized Servicer)
PARTS (for your Authorized Parts Distributor)
ACCESSORIES
ADDITIONAL CUSTOMER INFORMATION

TO WRITE: For service problems, warranty information, missing items and other assistance:
Sharp Electronics of Canada Ltd.
Customer Care
335 Britannia Road East
Mississauga, Ontario L4Z 1W9

TO ACCESS OUR WEB SITE: www.sharp.ca

Please provide the following information when you write or call: model number, serial number, date of purchase, your complete mailing address (including Postal Code), your daytime telephone number (including area code) and description of the problem.

SHARP®

LIMITED WARRANTY

Consumer Electronics Products

Congratulations on your purchase!

Sharp Electronics of Canada Ltd. (hereinafter called "Sharp") gives the following express warranty to the first consumer purchaser for this Sharp brand product, when shipped in its original container and sold or distributed in Canada by Sharp or by an Authorized Sharp Dealer:

Sharp warrants that this product is free, under normal use and maintenance, from any defects in material and workmanship. If any such defects should be found in this product within the applicable warranty period, Sharp shall, at its option, repair or replace the product as specified herein.

This warranty shall not apply to:

- (a) Any defects caused or repairs required as a result of abusive operation, negligence, accident, improper installation or inappropriate use as outlined in the owner's manual.
- (b) Any Sharp product tampered with, modified, adjusted or repaired by any party other than Sharp, Sharp's Authorized Service Centres or Sharp's Authorized Servicing Dealers.
- (c) Damage caused or repairs required as a result of the use with items not specified or approved by Sharp, including but not limited to head cleaning tapes and chemical cleaning agents.
- (d) Any replacement of accessories, glassware, consumable or peripheral items required through normal use of the product including but not limited to earphones, remote controls, AC adapters, batteries, temperature probe, stylus, trays, filters, belts, ribbons, cables and paper.
- (e) Any cosmetic damage to the surface or exterior that has been defaced or caused by normal wear and tear.
- (f) Any damage caused by external or environmental conditions, including but not limited to transmission line/power line voltage or liquid spillage.
- (g) Any product received without appropriate model, serial number and CSA/cUL markings.
- (h) Any products used for rental or commercial purposes.
- (i) Any installation, setup and/or programming charges.

Should this Sharp product fail to operate during the warranty period, warranty service may be obtained upon delivery of the Sharp product together with proof of purchase and a copy of this LIMITED WARRANTY statement to an Authorized Sharp Service Centre or an Authorized Sharp Servicing Dealer. In home warranty service may be provided at Sharp's discretion on any Sharp television with the screen size of 27" or larger and on any Sharp Over-the-Range Microwave Oven.

This warranty constitutes the entire express warranty granted by Sharp and no other dealer, service centre or their agent or employee is authorized to extend, enlarge or transfer this warranty on behalf of Sharp. To the extent the law permits, Sharp disclaims any and all liability for direct or indirect damages or losses or for any incidental, special or consequential damages or loss of profits resulting from a defect in material or workmanship relating to the product, including damages for the loss of time or use of this Sharp product or the loss of information. The purchaser will be responsible for any removal, reinstallation, transportation and insurance costs incurred. Correction of defects, in the manner and period of time described herein, constitute complete fulfillment of all obligations and responsibilities of Sharp to the purchaser with respect to the product and shall constitute full satisfaction of all claims, whether based on contract, negligence, strict liability or otherwise.

WARRANTY PERIODS:

	Parts & Labour (exceptions noted)
Audio Product	1 year
Camcorder	1 year
DVD Product	1 year
Projector	1 year (lamp 90 days)
LCD TV	1 year
Microwave Oven	1 year (magnetron component-4 additional years)
Air Purifier	1 year
Portable Air Conditioner	1 year
Plasmacluster Ion Generator	1 year

To obtain the name and address of the nearest Authorized Sharp Service Centre or Dealer, please contact:
SHARP ELECTRONICS OF CANADA LTD. 335 Britannia Road East Mississauga, Ontario L4Z 1W9

For more information on this Warranty, Sharp Extended Warranty Offers, Sharp Canada Products, Accessory Sales, Dealer or Service Locations, please call (905) 568-7140
Visit our Web site: www.sharp.ca



IMPORTANT SAFETY INSTRUCTIONS

Please read instructions carefully before using IG-CL15U.

When using electrical appliances, basic safety precautions should be followed, including the following:

WARNING - To reduce the risk of electric shock, fire, or injury :

- Use only a 120 volt outlet.
- The Plasmacluster Ion Generator has a polarized plug (one blade is wider than the other). This plug will fit in a polarized outlet only one way. If the plug does not fit into the outlet, reverse it. If it still does not fit, contact a qualified electrician or service person. Do not alter the plug in any way.
- DO NOT use the unit if the power cord or plug is damaged, or the connection to the wall outlet is loosened.
- Periodically remove dust from the plug.
- DO NOT insert fingers or foreign objects into the air intake or air outlet.
- Always hold the plug and never pull on the cord when removing the power plug.
Electric shock and/or fire from short circuit may result.
- DO NOT remove the plug when your hands are wet.
- DO NOT use the unit near gas appliances or fireplaces.
- If the power cord is damaged, it must be replaced by the manufacturer, its service agent, a Sharp Authorized Service Center or similarly qualified person in order to avoid a hazard.
- Be cautious when cleaning the unit.
Strong corrosive cleansers may damage the exterior.
- DO NOT operate when using aerosol insecticides or in rooms where there is oily residue, incense, sparks from lit cigarettes, chemical fumes in the air, or in locations where the unit may get wet, such as a bathroom.
- Only Sharp Authorized Service Center should service this Plasmacluster Ion Generator.
Contact the nearest Service Center for any problems, adjustments, or repairs.
- This appliance is not intended for use by persons (including children) with reduced physical, sensory or mental capabilities, or lack of experience and knowledge, unless they have been given supervision or instruction concerning use of the appliance by a person responsible for their safety.
- Children should be supervised to ensure that they do not play with the appliance.

CAUTIONS CONCERNING OPERATION:

- DO NOT sit on the main unit and do not lean on it, it may cause injury or malfunction.
- DO NOT block the air intake and/or air outlet.
- DO NOT use the unit near or on hot objects, such as stoves or heaters or where it may come into contact with steam.
- Always operate the main unit in an upright position.
- Clean the exterior with a soft cloth only, otherwise the main unit surface may be damaged or cracked.
- Keep the main unit away from water.

INSTALLATION GUIDELINES:

- Avoid using in locations where the unit is exposed to condensation or drastic temperature changes.
Appropriate room temperature is between 32-95°F(0-35°C).
- Avoid locations where grease or oily smoke is generated, otherwise the main unit surface may crack as a result.

NOTE - Radio or TV Interference:

If this Plasmacluster Ion Generator may cause interference to radio or television reception, try to correct the interference by one or more of the following measures:

- Reorient or relocate the receiving antenna.
- Increase the distance between the unit and radio/TV receiver.
- Connect the equipment into an outlet on a circuit different from that to which the receiver is connected.
- Consult the dealer or an experienced radio/TV technician for help.

This product fulfils the requirement of the International standard CISPR 11.

In conformity with this standard, this product is classified as group 2 class B equipment.

Group 2 means that the equipment intentionally generates radio-frequency in the form of electromagnetic radiation for electro-discharge machining equipment.

Class B equipment means that the equipment suitable to be used in domestic establishments.

PARTS NAME

FRONT

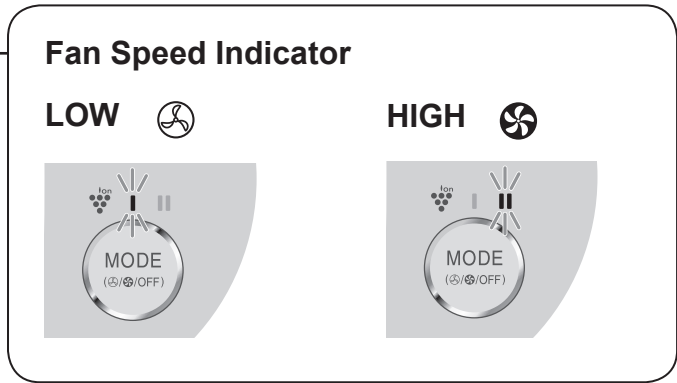
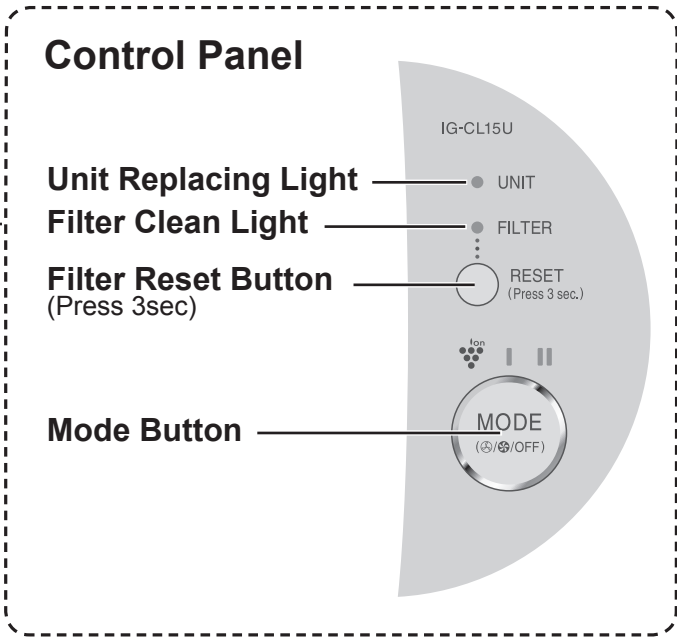
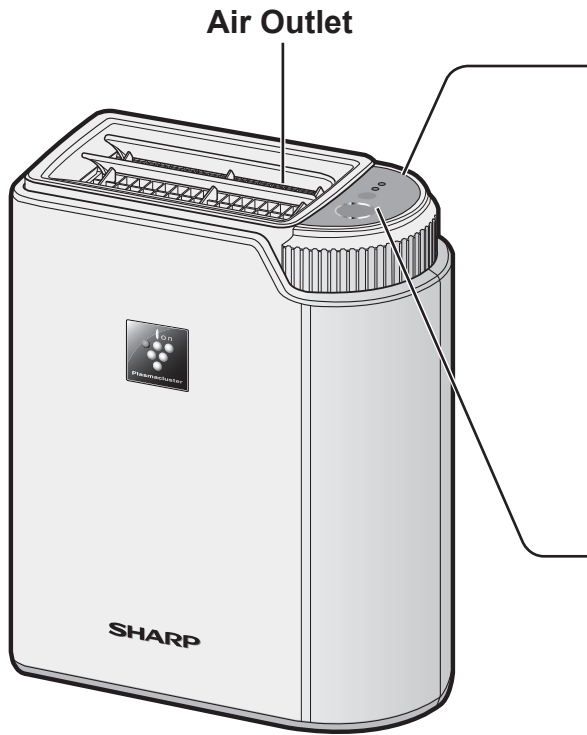

ENGLISH

BACK

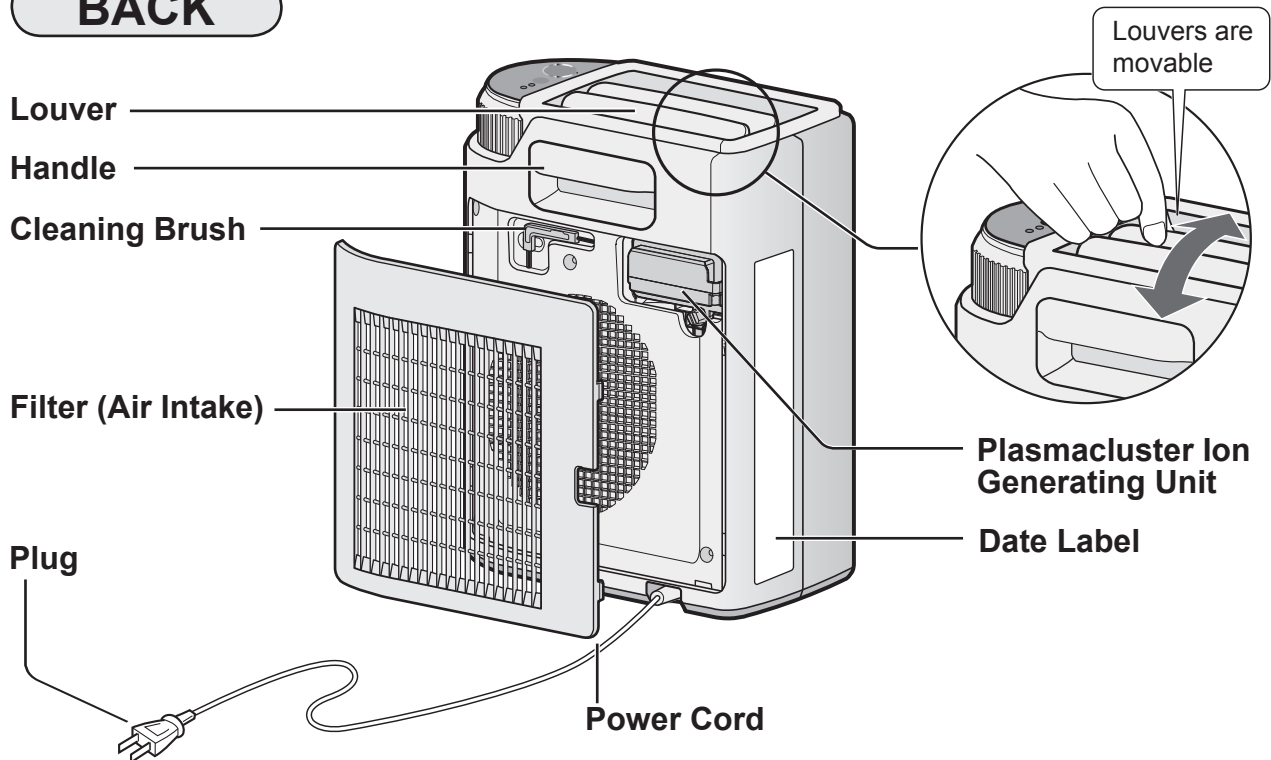

INSTALLATION POSITION

Place the main unit on a smooth, stable surface in a room, and insert the plug into an electrical socket.

Installation Guidance

Leave at least 10cm of clearance behind the unit.

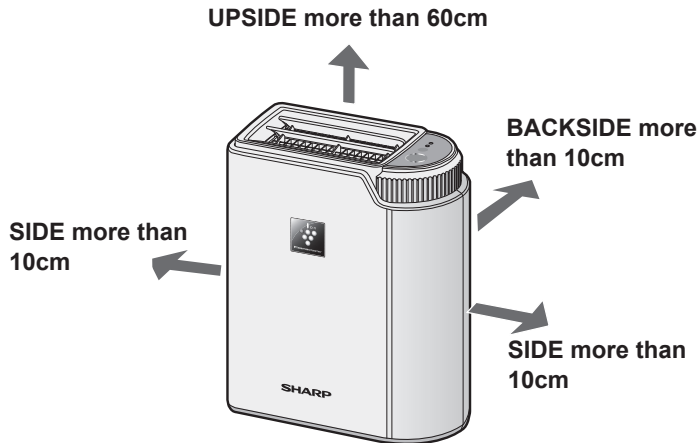

DO NOT USE the below items near the unit.

silicone-containing products*

SPRAY



WAX



PESTICIDES



* Hair care products, cosmetic products, water proof sprays, polish glass cleaner, wipe and wax.

OPERATION

Press the Mode Button to directly turn on the power and select the preferred mode.

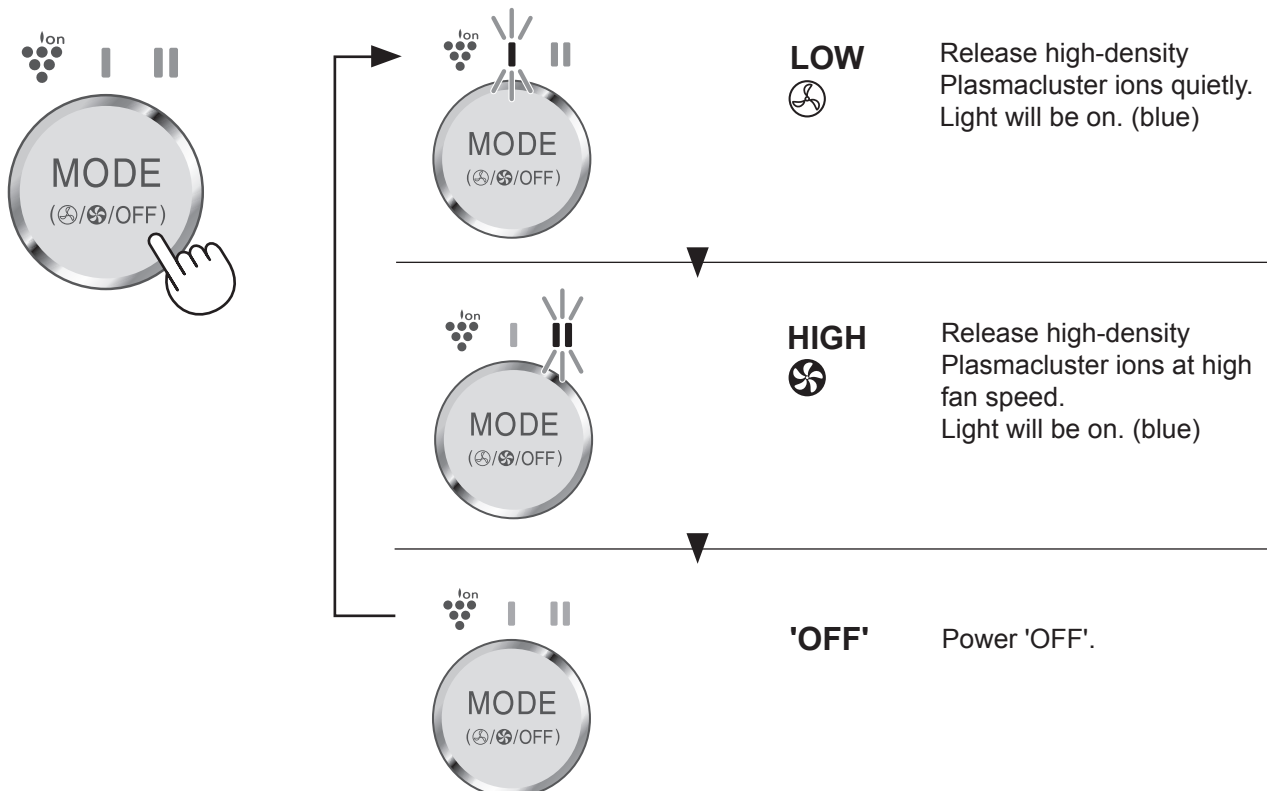

CLEANING AND MAINTENANCE

WARNING:

When cleaning the unit, be sure to first unplug the power cord, and never handle the plug with wet hands. Electric shock and/or bodily injury may occur as a result.

MAIN UNIT

Every month or more often if necessary

Wipe with a dry soft cloth.

<For Stubborn Dirt>

Use water and a mild detergent. And then, wipe with a wet cloth. Make sure to dry out the main unit.



FILTER

Every week or more often if necessary

<FILTER CLEAN LIGHT>

FILTER CLEAN LIGHT lights up after approx. 1 month (approx, 720 hours), when operated 24 hours a day.

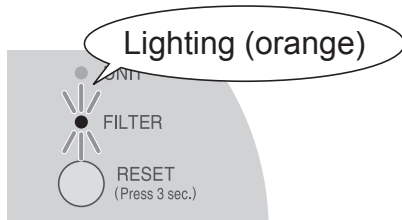

- 1 Remove dust by using a vacuum cleaner.

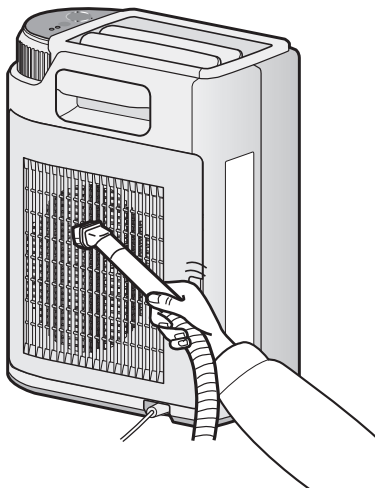

<For Stubborn Dirt>

Remove and rinse in water. Use a soft sponge if the dirt does not come off easily.

- 2 Press the Filter Reset Button for 3 seconds.

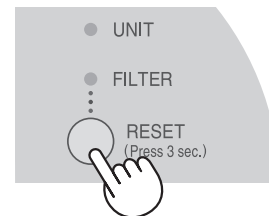

The FILTER CLEAN LIGHT will blink twice and go off. Even if the FILTER CLEAN LIGHT is off, press the Filter Reset Button for 3 seconds after cleaning.

CLEANING AND MAINTENANCE

PLASMACLUSTER ION GENERATING UNIT

Every 6 months or more often if necessary

*When cleaning the Plasmacluster Ion Generating Unit, be sure to turn off the main unit, unplug the power cord, and never handle the plug with wet hands. See page E-11 for directions on how to remove and install the Plasmacluster Ion Generating Unit when cleaning.

Remove dust of the needle electrode by using the cleaning brush.

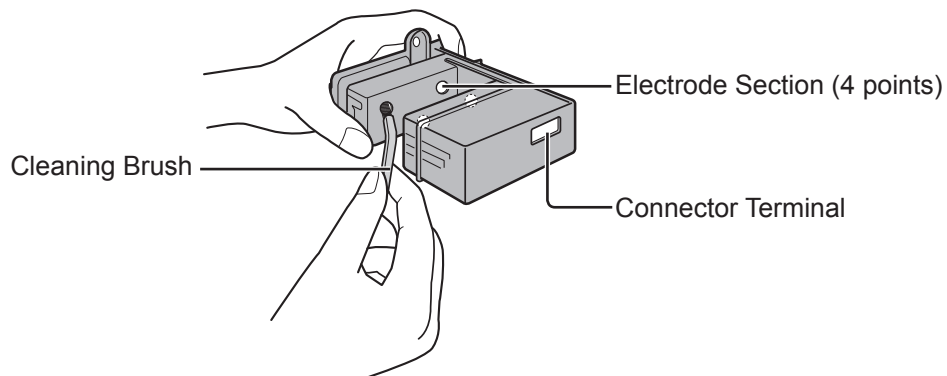



*NEVER TOUCH the connector terminal of Plasmacluster Ion Generating Unit.

PLASMACLUSTER ION GENERATING UNIT REPLACEMENT

In order to release Plasmacluster Ion stably, periodical replacement of Plasmacluster Ion Generating Unit is necessary.

The Unit Replacing Light lights up as a reminder for replacement.

Elapsed Time	Display	Message
Approx. 2 years. (Approx. 17,500 hours)	Flashing(red) 	Suggest replacing Plasmacluster Ion Generating Unit.
Approx. 2 years and 2 months. (Approx. 19,000 hours)	Flashing faster(red) 	<ul style="list-style-type: none"> • Unit stops operation. • Replace the Plasmacluster Ion Generating Unit.

*Usage environment affects the lifetime of the Plasmacluster Ion Generator. The Plasmacluster Ion Generator may stop operating before estimated lifetime. In this case, press Mode button again and restart. If this does not help, replace with a new Plasmacluster Ion Generating Unit.

REPLACEMENT OF PLASMACLUSTER ION GENERATING UNIT

Plasmacluster Ion Generating Unit

Model	IZ-CCL15U
-------	-----------

*Before replacing the Plasmacluster Ion Generating Unit, be sure to turn off the main unit, unplug the power cord, and never handle the plug with wet hands.

1 Remove the filter.

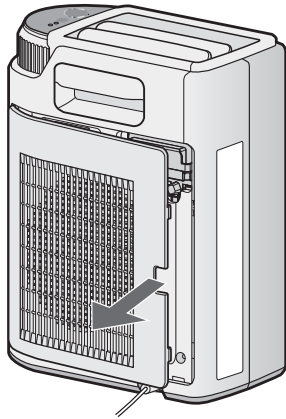

2 Remove the screw by using a coin with a similar-size coin head or a screwdriver, and the Plasmacluster Ion Generating Unit.

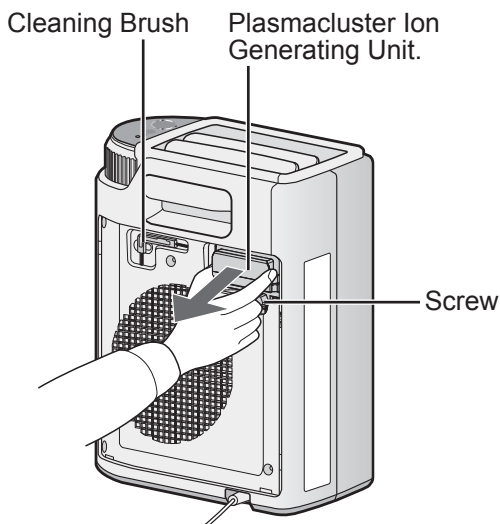

3 Replace the new Plasmacluster Ion Generating Unit. Fix it into the main unit firmly.

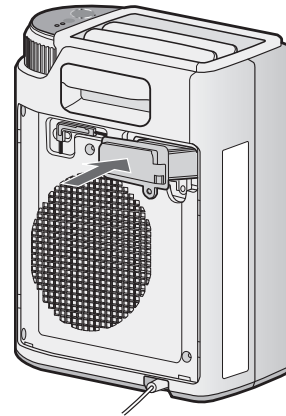

*After replacing the Plasmacluster Ion Generating Unit, fill the replacement date on the Date Label at the side of the main unit.

FILTER INSTALLATION

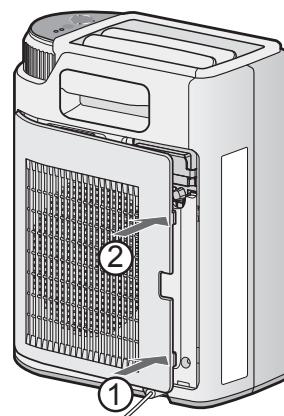

Push the right side of the filter in order of ①⇒②, and lock each tab securely.

ATTENTION

The Plasmacluster Ion Generator might not work correctly if filter is not properly attached.

<For Disposal>

Please dispose the used Plasmacluster Ion Generating Unit according to any local laws and regulations.

-materials-

- Case : Acrylonitrile Butadiene styrene (ABS)
- Unit : Polybutylene Terephthalate (PBT), Electric parts.

SPECIFICATIONS

Model	IG-CL15U	
Power Supply	120V,60Hz	
Fan Speed	HIGH	LOW
Power Consumption(W)	17	13
Airflow Volume(CFM)	46(1.3m ³ /min)	30(0.8m ³ /min)
Applicable Floor Area(sq.ft) *1	161(15m ²)	
Ion Density(ions/cm ³) *2	25,000	7,000
Cord Length(ft)	6.5(2.0m)	
Outer Dimensions(in.)	10 ¹ / ₂ (W)x6 ¹ / ₈ (D)x13(H)	
Weight(lbs)	7.3(3.3kg)	

*1 The applicable floor area for which an emitted airborne ion density of about 25,000 ions/cm³ can be measured at a point near the center of the room (at a height of about 1.2m from the floor), during operation at the HIGH mode when the main unit is placed near a wall. Louvers adjusted to their lowest tilt angle.

*2 Ion count per cm³ blown into air at around the center of the room (at a height of about 1.2m from the floor) during operation at each airstream setting when the main unit is placed near the wall. Louvers adjusted to their lowest tilt angle.

• The number of ions will vary according to the room conditions and operation mode.

Standby Power In order to operate the electrical circuits while the power plug is inserted in the wall socket, this product consumes about 0.4W of standby power.
For energy conservation, unplug the power cord when the unit is not in use.

TROUBLESHOOTING

Before calling for service, please review the TROUBLESHOOTING chart below.
The problem may not be a unit malfunction.







Problem	WHAT TO DO
The Plasmacluster Ion Generator does not work.	<ul style="list-style-type: none"> • Make sure to insert the plug. • Attach filter properly. (See page E-11)
Flashing (red) 	<ul style="list-style-type: none"> • It's time to replace Plasmacluster Ion Generating Unit. Replace with a new Plasmacluster Ion Generating Unit. (See page E-11)
Flashing (orange)  Flashing (blue) 	<ul style="list-style-type: none"> • Plasmacluster ions are not released. Dust may block the filter, clean the filter. (See page E-9) • Remove dust from the needle electrode. (See page E-10) If the lights are still flashing after cleaning filter, unplug and contact the store you purchased or Sharp service center.
Lighting (orange) 	<ul style="list-style-type: none"> • Filter is getting dirty. Clean the filter. After cleaning the filter, press Filter Reset Button for 3 seconds. (See page E-9)
Flashing (blue) 	<ul style="list-style-type: none"> • Confirm the Plasmacluster Ion Generating Unit is set in correct position. (See page E-11)
Flashing (red)  Flashing (orange) 	<ul style="list-style-type: none"> • Failure Unplug the power cord and contact the store you purchased or Sharp service center.

TABLE DES MATIÈRES

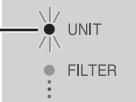
POUR ASSISTANCE À LA CLIENTÈLE (Canada)	F-2
GARANTIE LIMITÉE (Canada)	F-3
CONSIGNES IMPORTANTES DE SÉCURITÉ	F-4
• AVERTISSEMENT	F-4
• MISES EN GARDE RELATIVES AU FONCTIONNEMENT	F-4
• GUIDE D'INSTALLATION	F-4
• REMARQUE	F-4
NOMENCLATURE	F-5
• AVANT	F-5
• DOS	F-5
POSITION D'INSTALLATION	F-6
FONCTIONNEMENT	F-6
NETTOYAGE ET ENTRETIEN	F-7
• UNITÉ PRINCIPALE	F-7
• FILTRE	F-7
• UNITÉ GÉNÉRATRICE D'IONS PLASMACLUSTER	F-8
REPLACEMENT D'UNITÉ GÉNÉRATRICE D'IONS PLASMACLUSTER	F-8
• REPLACEMENT D'UNITÉ GÉNÉRATRICE D'IONS PLASMACLUSTER	F-9
CARACTÉRISTIQUES	F-10
DÉPANNAGE	F-10

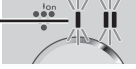
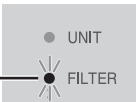
- Si le IG-CL15U peut désactiver les virus en suspension et autres contaminants, il ne peut créer un environnement complètement stérilisé. SHARP ne garantit pas sa capacité à empêcher l'infection microbienne.
 - Pour permettre une émission stable d'ions de Plasmacluster haute densité, l'unité génératrice d'ions Plasmacluster IG-CL15U devra être remplacé périodiquement*.
- * Le remplacement doit s'effectuer tous les deux ans (17 000 heures) s'il fonctionne 24 heures par jour. Le IG-CL15U cessera de fonctionner après 26 mois environ (a9 000 heures) si l'unité génératrice d'ions Plasmacluster n'est pas remplacée.

Déclaration de conformité
Générateur d'ions Plasmacluster IG-CL15U
Ce dispositif est conforme à la Section 18 des règlements de la FCC.
Partie responsable :
SHARP ELECTRONICS CORPORATION
Sharp Plaza,
Mahwah, New Jersey 07495-1163

Déclaration de conformité
Générateur d'ions Plasmacluster IG-CL15U
Cet appareil ISM est conforme à l'ICE-001 canadien
Partie responsable :
SHARP ELECTRONICS OF CANADA LTD.
335 Britannia Road East Mississauga, Ontario L4Z
1W9 Canada
TÉL. : (905) 568-7140

Merci d'avoir acheté ce générateur d'ions Plasmacluster de SHARP. Veuillez lire attentivement ce manuel avant d'utiliser le générateur d'ions Plasmacluster.
Après la lecture, conserver le manuel dans un endroit sûr pour consultation future.
Les renseignements fournis dans ce manuel sont sous réserve de modification sans préavis.

POUR ASSISTANCE À LA CLIENTÈLE (Canada)

Pour nous aider à répondre à vos questions si vous appelez pour le service ou pour signaler une perte ou un vol, veuillez inscrire dans l'espace ci-dessous les numéros de modèle et de série, situés sur le côté de l'appareil.

NUMÉRO DE MODÈLE

NUMÉRO DE SÉRIE

DATE D'ACHAT

Nom du revendeur

Adresse

Ville

Province

Code postal

Téléphone

POUR APPELER : Composer le 1-905-568-7140 pour :
SERVICE (pour votre fournisseur autorisé SHARP le plus près de chez-vous)
PIÈCES (pour votre distributeur de pièces autorisé)
ACCESSOIRES
RENSEIGNEMENTS SUPPLÉMENTAIRES POUR LE CLIENT

POUR POSTER : Pour des problèmes relatifs au service, des renseignements sur la garantie, articles manquants et autre assistance :
Sharp Electronics of Canada Ltd.
Service à la clientèle
335 Britannia Road East
Mississauga, Ontario L4Z 1W9

POUR ACCÉDER À NOTRE SITE WEB : www.sharp.ca

Veillez fournir les renseignements suivants lorsque vous écrivez ou appelez : numéro de modèle, numéro de série, date d'achat, votre adresse postale complète (y compris le code postal), votre numéro de téléphone pendant le jour (y compris l'indicatif régional) et la description du problème.

SHARP®

GARANTIE LIMITÉE

Produits électroniques grand public

Bravo! Vous venez de faire un excellent achat!

Sharp Électronique du Canada Ltée (ci-après nommée "Sharp") donne la garantie expresse suivante à l'acheteur initial du produit ci-dessous mentionné de Sharp, si celui-ci est emballé dans son contenant original et s'il est vendu et distribué au Canada par Sharp ou par un Détaillant autorisé Sharp.

Sharp garantit que ledit produit est, s'il est utilisé et entretenu normalement, exempt de défaut de fabrication. Si un défaut de fabrication est décelé durant la période de garantie stipulée, Sharp s'engage à réparer ou remplacer, selon son choix, le produit spécifié ci-dessous.

La garantie offerte par Sharp ne s'applique pas:

- Aux appareils qui ont été l'objet d'un emploi abusif, de négligence, d'un accident, d'une installation inadéquate ou d'une utilisation non appropriée, tel qu'il est mentionné dans le manuel du propriétaire;
- Aux produits Sharp altérés, modifiés, réglés ou réparés ailleurs qu'aux bureaux de Sharp, à un centre agréé de service Sharp ou à un Détaillant autorisé au service Sharp;
- Au dommage causé ou réparation requise à la suite de l'utilisation avec des articles non désignés ou approuvés par Sharp, y compris, mais non limité aux rubans pour nettoyage de tête et les nettoyeurs chimiques;
- Au remplacement des accessoires, des pièces en verre, des articles consommables ou périphériques, devenu nécessaire à la suite d'une utilisation normale du produit, y compris, mais sans en être limité, aux écouteurs, les télécommandes, les adaptateurs c.a., les piles, la sonde de température, les pointes de lecture, les plateaux, les filtres, les courroies, rubans, papier ou autre;
- Aux défauts cosmétiques à la surface ou à l'extérieur de l'appareil, et qui sont causés par une usure normale;
- Aux dommages causés par des conditions extérieures et relatives à l'environnement, y compris mais non limité à du liquide répandu, une tension de la ligne électrique ou de transmission trop élevée ou autre;
- Aux produits dont le numéro de série et de modèle ou le marquage CSA/cUL, ou les deux, ont été enlevés ou effacés;
- Aux produits de consommation ou utilisés à des fins de location.
- Aux coûts d'installation, configuration et/ou programmation.

Si un défaut de fabrication est décelé dans ce produit Sharp au cours de la période de la garantie. La réparation sous garantie est offerte à la condition que le produit Sharp soit livré accompagné de la preuve d'achat et une copie de cette GARANTIE LIMITÉE à un centre agréé de service Sharp ou à un Détaillant autorisé au service Sharp. La garantie de service à domicile peut être offerte, à la discrétion de Sharp, sur tous les téléviseurs Sharp dont l'écran est de 27 pouces ou plus et sur les fours micro-onde Sharp au-dessus de la cuisinière.

La garantie ci-dessus constitue la seule garantie expresse accordée par Sharp. Aucun autre détaillant, aucun centre de service, leurs représentants ou employés, ne sont autorisés à prolonger la durée de la garantie, à fournir des garanties autres ou à transférer cette garantie au nom de Sharp. Dans la mesure où la loi en vigueur le permet, Sharp décline toute responsabilité pour les pertes ou les dommages directs ou indirects, pour les pertes ou les dommages imprévus et pour les pertes de profits indirectes résultant d'un défaut de fabrication du produit, y compris les dommages reliés à la perte de temps ou d'utilisation de ce produit Sharp. L'acheteur doit assumer les coûts de démontage, de réinstallation, de transport et d'assurance de l'appareil. La réparation des défauts, selon la manière et durant la période de temps ci-haut décrites, constitue l'exécution complète de toutes les obligations et les responsabilités de Sharp vis-à-vis de l'acheteur en ce qui a trait au produit et constituera un acquittement complet pour toute réclamation, qu'elle soit basée sur le contrat, la négligence, la responsabilité stricte ou autre.

PÉRIODES DE GARANTIE:

	Pièces et travail (exceptions notées)
Produits audio	1 an
Caméscope	1 an
Produits DVD	1 an
Téléprojecteurs	1 an (ampoule 90 jours)
TV à affichage à cristaux liquides	1 an
Four au micro-ondes	1 an (magnétron 4 ans supplémentaires-pièces seulement)
Magnétoscopes	1 an
Purificateur d'air	1 an
Climatiseur portatif	1 an
Générateur d'ions Plasmacluster	1 an

Pour obtenir le nom et l'adresse du Centre de service ou du Détaillant autorisé au service Sharp le plus près, veuillez écrire ou téléphoner à:
SHARP ÉLECTRONIQUE DU CANADA LTÉE., 335 Britannia Road East, Mississauga, Ontario, L4Z 1W9

Pour plus de renseignements sur cette garantie, sur des offres de garantie prolongée de Sharp, sur des produits de Sharp Canada, sur la vente d'accessoires, sur l'emplacement de détaillants ou de centres de service chez le détaillant, veuillez composer le
(905)-568-7140.

Visitez notre site web : www.sharp.ca



CONSIGNES IMPORTANTES DE SÉCURITÉ

Veuillez lire attentivement les instructions avant d'utiliser le IG-CL15U.

En utilisant un appareil électrique, des précautions de base doivent être prises, y compris les suivantes :

AVERTISSEMENT - Pour réduire le risque de choc électrique, d'incendie, ou de blessure :

- Utiliser uniquement une prise de 120 volts.
- Le générateur d'ions Plasmacluster est doté d'une fiche polarisée (une lame est plus large que l'autre). Cette fiche s'adapte d'une seule façon dans une prise polarisée. Si la fiche ne s'adapte pas dans la prise, inversez-la. Si la fiche ne s'adapte toujours pas, appelez un électricien ou un technicien qualifié. Ne pas modifier la fiche en aucun cas.
- NE PAS utiliser l'appareil si le cordon d'alimentation ou la fiche est endommagé, ou si la prise de courant murale est lâche.
- Enlever périodiquement la poussière de la fiche.
- NE PAS insérer les doigts ou des objets étrangers dans la prise ou la sortie d'air.
- Toujours tenir la fiche et ne jamais tirer sur le cordon en débranchant la fiche d'alimentation. Il peut en découler des chocs électriques et/ou un incendie causé par un court-circuit.
- NE PAS retirer la fiche si vous avez les mains mouillées.
- NE PAS utiliser l'appareil près d'appareils d'utilisation du gaz ou des foyers.
- Si le cordon d'alimentation est endommagé, il doit être remplacé par le fabricant, son agent d'entretien, un Centre de service autorisé Sharp ou une personne qualifiée pour éviter tout risque de danger.
- Usez de prudence en nettoyant l'appareil. Les nettoyants corrosifs forts peuvent endommager l'extérieur.
- NE PAS faire fonctionner lors de l'utilisation d'insecticides en aérosol ou dans des pièces contenant des résidus d'huile, de l'encens, des étincelles de cigarettes, de la fumée chimique dans l'air, ou dans des endroits où l'appareil peut être mouillé, comme dans une salle de bain.
- Seul le Centre de service autorisé Sharp peut entretenir ce générateur d'ions Plasmacluster. Communiquez avec le Centre de service le plus près de chez-vous pour des problèmes, réglages, ou réparations.
- Cet appareil n'est pas destiné à être utilisé par des personnes (enfants compris) aux capacités physiques, sensorielles ou mentales réduites, ou manquant d'expérience et de connaissances, à moins qu'elles n'aient été formées et encadrées concernant l'utilisation de l'appareil par une personne responsable de leur sécurité.
- Les enfants doivent être supervisés afin de s'assurer qu'ils ne jouent pas avec l'appareil.

MISES EN GARDE RELATIVES AU FONCTIONNEMENT

- NE PAS s'asseoir sur l'unité principale et ne pas s'y appuyer, car il peut en découler des blessures ou un dysfonctionnement.
- NE PAS bloquer l'admission ou la sortie d'air.
- NE PAS utiliser l'unité près d'objets chauds, comme les fours ou des éléments chauffants ou des endroits où il peut entrer en contact avec la vapeur.
- Toujours faire fonctionner l'unité principale en position verticale.
- Nettoyer l'extérieur seulement avec un chiffon doux, sinon la surface de l'unité principale peut être endommagée ou se fissurer.
- Garder l'unité principale éloignée de l'eau.

GUIDE D'INSTALLATION :

- Éviter d'utiliser dans des endroits où l'appareil est exposé à la condensation ou des changements extrêmes de température. La température appropriée de la pièce se situe 32-95SDgrF(0-35SDgrC).
- Éviter les endroits où la graisse ou la fumée d'huile est présente, sinon la surface de l'unité principale peut se fissurer.

REMARQUE - interférence aux fréquences radio électriques ou perturbations en télévision :

Si ce générateur d'ions Plasmacluster provoque de l'interférence à la réception radio ou télévision, essayez d'éliminer l'interférence d'une ou plusieurs des mesures suivantes :

- Réorientez ou relocalisez l'antenne de réception.
- Augmentez la distance entre l'unité et le récepteur radio/télé.
- Branchez l'équipement dans une prise sur un circuit différent de celui où le récepteur est branché.
- Consultez le revendeur ou un technicien en radio/télé pour assistance.

Ce produit répond aux exigences de la norme internationale CISPR 11.

Conformément à cette norme, ce produit est classé dans le groupe 2 de l'équipement de classe B.

Groupe 2 signifie que cet équipement génère volontairement une radiofréquence sous forme de rayonnement électromagnétique pour le matériel d'usinage par étincelage.

Le matériel de classe B signifie que le matériel approprié doit être utilisé dans les établissements domestiques.

NOMENCLATURE

AVANT

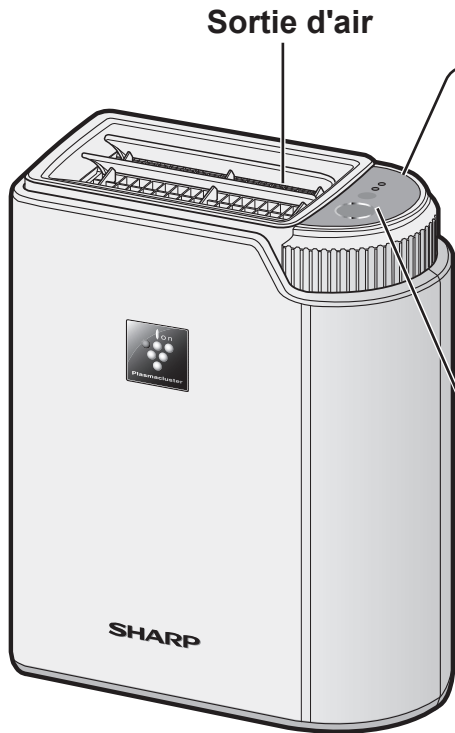

Panneau de commande

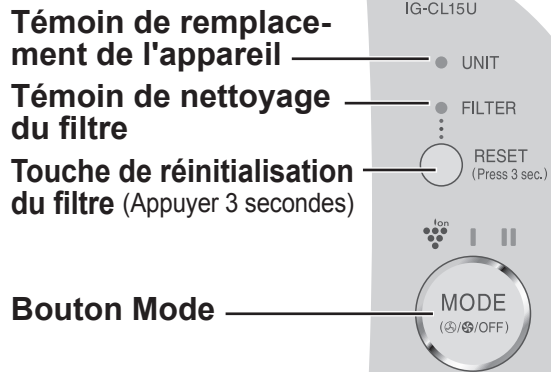

Indicateur de vitesse du ventilateur

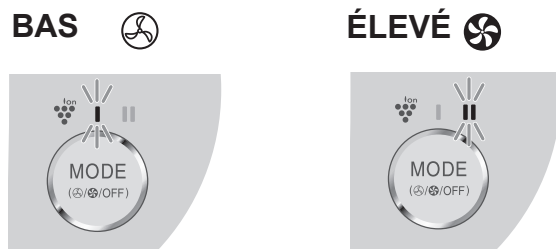

DOS

Évent à lames

Poignée

Brosse de nettoyage

Filtre (Admission d'air)

Fiche

Cordon d'alimentation

Les événements à lames sont amovibles

Appareil générateur d'ions Plasmacluster

Référence Date

POSITION D'INSTALLATION

Placer l'appareil sur une surface plane et stable dans une pièce, et insérer la fiche dans une prise électrique.

Guide d'installation

Laisser un dégagement d'au moins 10 cm derrière l'appareil.

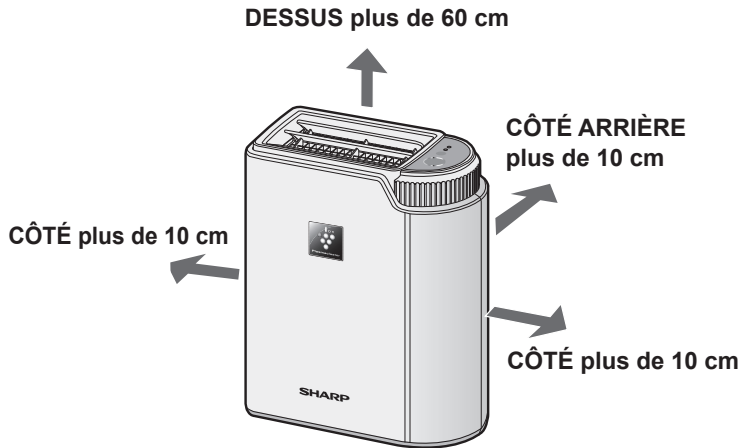

NE PAS UTILISER les articles suivants près de l'appareil.

des produits contenant de la silicone*

PULVÉRI-
SATEUR



CIRE



PESTICIDES



* Produits de soins pour les cheveux, cosmétiques, laque résistant à l'eau, nettoyeur polissant de verre, cire.

FONCTIONNEMENT

Appuyer sur la touche Mode pour sélectionner le mode de fonctionnement.

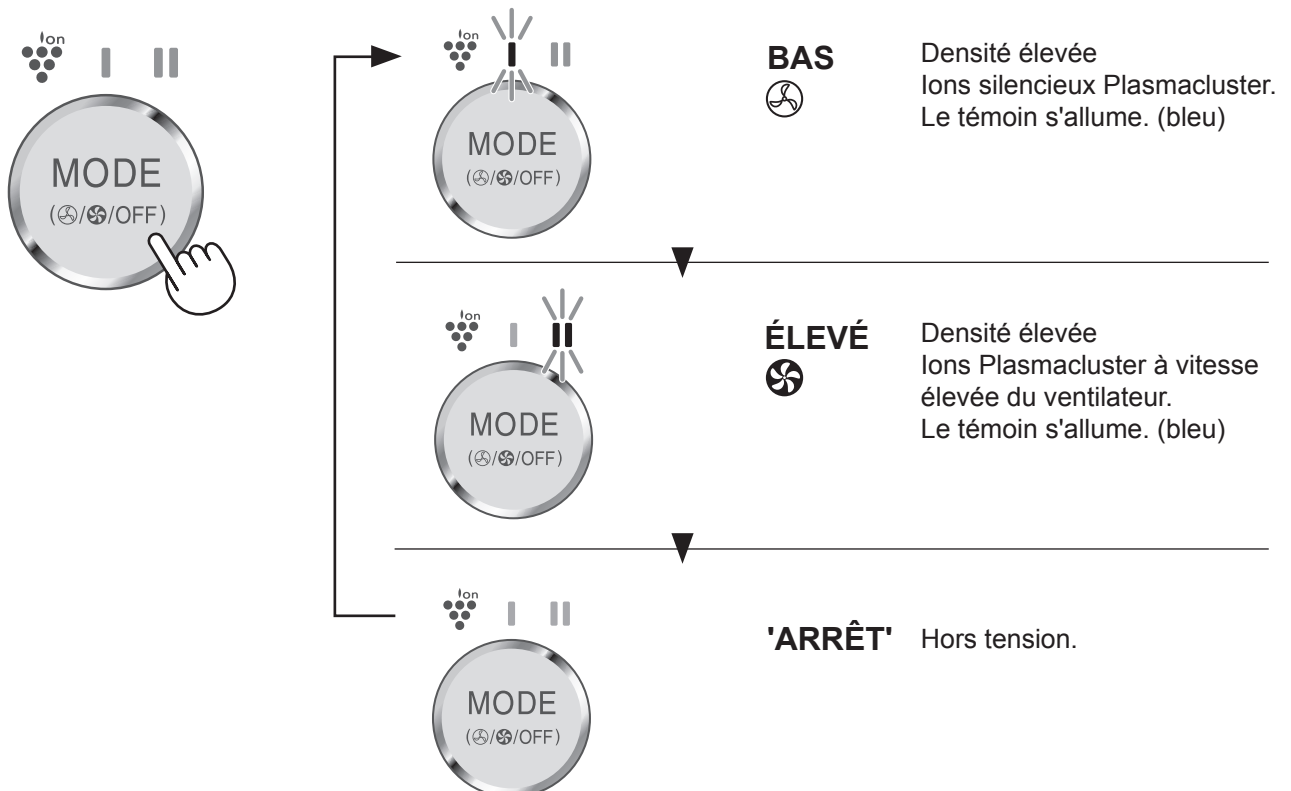

NETTOYAGE ET ENTRETIEN

AVERTISSEMENT :

Lors du nettoyage de l'appareil, veillez à débrancher le cordon d'alimentation, et ne jamais manipuler la fiche avec les mains mouillées.

Il peut en découler un choc électrique et/ou des blessures corporelles.

UNITÉ PRINCIPALE

Chaque mois ou plus souvent si nécessaire

Essuyer avec un chiffon doux et sec.

<Pour la saleté tenace>

Utiliser de l'eau et un détergent doux. Essuyer ensuite avec un chiffon humide. Veillez à assécher l'unité principale.



FILTRE

Chaque semaine ou plus souvent si nécessaire

<TÉMOIN DE NETTOYAGE DU FILTRE>

LE TÉMOIN DE NETTOYAGE DE FILTRE s'allume après environ 1 mois (environ 720 heures) si l'appareil fonctionne 24 heures par jour.

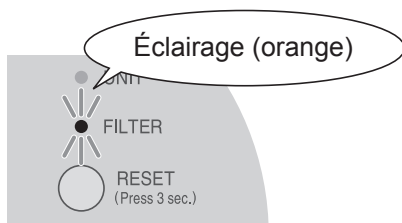

- 1 Enlever la saleté à l'aide d'un aspirateur.

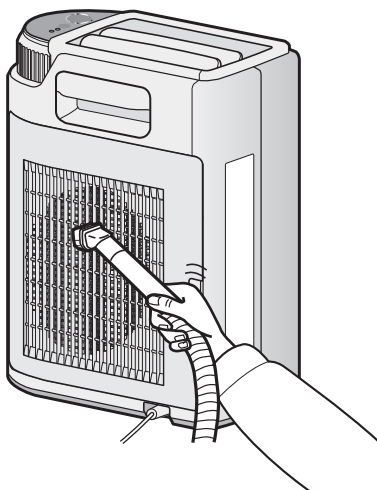

<Pour la saleté tenace>

Retirer et rincer à l'eau claire.

Utiliser une éponge douce si la saleté s'enlève difficilement.

- 2 Appuyer sur la touche de réinitialisation du filtre pendant 3 secondes.

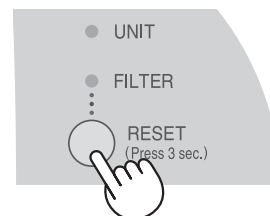

Le TÉMOIN DE NETTOYAGE DU FILTRE clignote deux fois et s'éteint. Même si le TÉMOIN DE NETTOYAGE DU FILTRE est éteint, appuyer sur la touche de réinitialisation du filtre pendant 3 secondes après le nettoyage.

NETTOYAGE ET ENTRETIEN

UNITÉ GÉNÉRATRICE D'IONS PLASMACLUSTER

Chaque mois ou plus souvent si nécessaire

*Lors du nettoyage de l'appareil générateur d'ions Plasmacluster, veillez à fermer l'unité principale, débrancher le cordon d'alimentation, et ne jamais manipuler la fiche avec les mains mouillées.

Consulter la page F-9 pour les directives sur le retrait et l'installation de l'unité génératrice d'ions Plasmacluster lors du nettoyage.

Enlever la poussière de l'électrode pointue à l'aide d'une brosse à nettoyer.

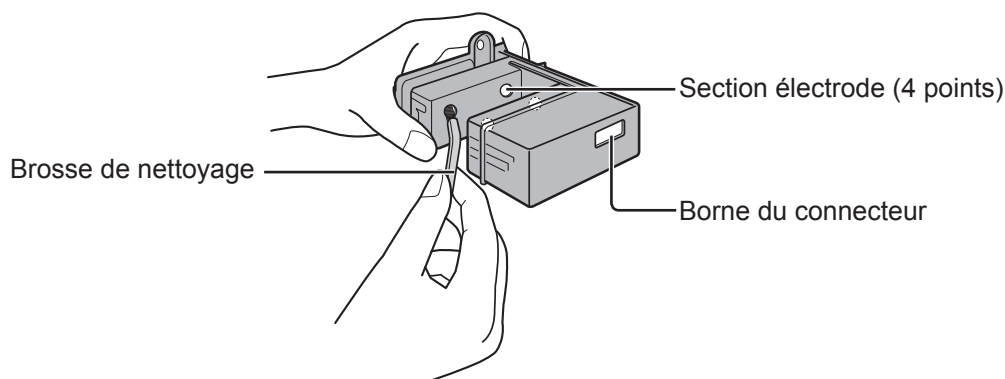



*NE JAMAIS TOUCHER à la borne du connecteur de l'appareil générateur d'ions Plasmacluster.

REPLACEMENT D'UNITÉ GÉNÉRATRICE D'IONS PLASMACLUSTER

Afin de libérer les ions du Plasmacluster de manière stable, un remplacement périodique de l'unité génératrice d'ions Plasmacluster est nécessaire.

Le témoin de remplacement de l'unité s'allume à titre de rappel du remplacement.

Temps écoulé	Affichage	Message
Environ 2 ans. (Environ 17 500 heures)	Clignotement (rouge) 	Suggestion de remplacement de l'appareil générateur d'ions Plasmacluster.
Environ 2 ans et 2 mois. (Environ 19 000 heures)	Clignotement plus rapide (rouge) 	<ul style="list-style-type: none">• L'appareil cesse de fonctionner.• Remplacer l'appareil générateur d'ions Plasmacluster.

*L'environnement d'utilisation influe sur la durée de vie de générateur d'ions Plasmacluster. Le générateur d'ions Plasmacluster peut cesser de fonctionner avant la durée de vie prévue. Dans ce cas, appuyer de nouveau sur la touche Mode et redémarrer. Si cela ne fonctionne pas, remplacer par une nouvelle unité génératrice d'ions Plasmacluster.

REPLACEMENT D'UNITÉ GÉNÉRATRICE D'IONS PLASMACLUSTER

Appareil générateur d'ions Plasmacluster

Modèle

IZ-CCL15U

* Avant de remplacer l'appareil générateur d'ions Plasmacluster, veuillez à fermer l'unité principale, débrancher le cordon d'alimentation, et ne jamais manipuler la fiche avec les mains mouillées.

1 Retirer le filtre.

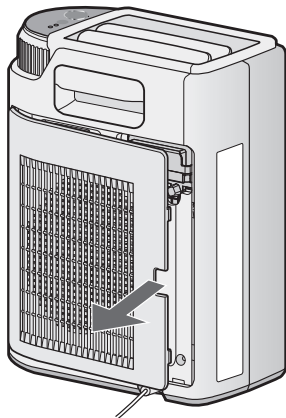

2 Retirer la vis à l'aide d'une pièce de monnaie de taille semblable ou d'un tournevis, et retirer l'appareil générateur d'ions Plasmacluster.

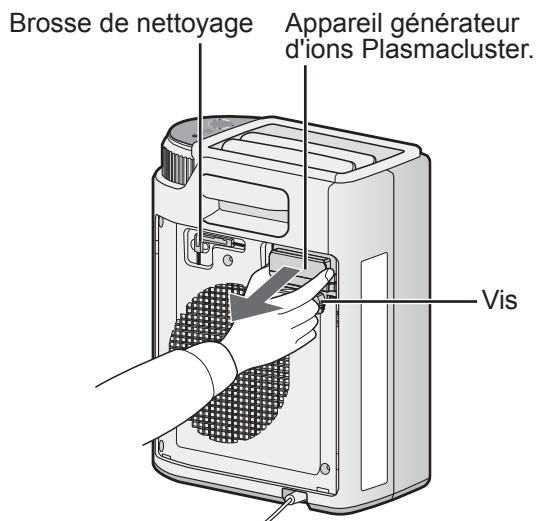

3 Remplacer l'appareil générateur d'ions Plasmacluster. Fixer fermement dans l'unité principale.

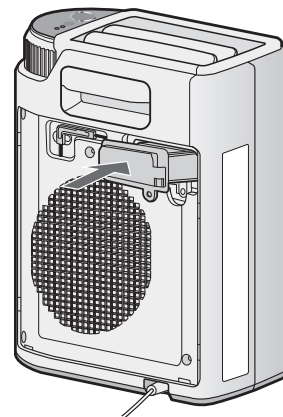

* Après le remplacement de l'unité génératrice d'ions Plasmacluster, inscrire la date de remplacement sur l'étiquette de la date sur le côté de l'unité principale.

INSTALLATION DE FILTRE

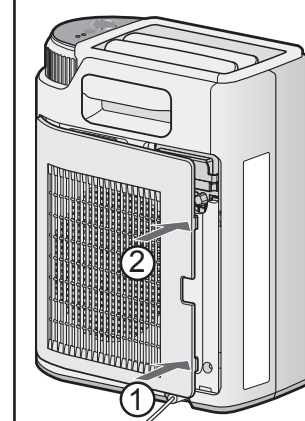

Pousser le côté droit du filtre dans le sens ①⇒②, et fixer bien chaque rabat.

ATTENTION

Le générateur d'ions Plasmacluster risque de ne pas fonctionner comme il faut si le filtre n'est pas inséré correctement.

<Pour mise au rebut>

L'appareil générateur d'ions Plasmacluster doit être mis au rebut conformément à tous les lois et règlements locaux.

-matériaux-

- Boîtier : Polystyrène-butadiène-acrylonitrile (ABS)
- Module : Polybutylène-téréphtalate (PBT), pièces électriques.

CARACTÉRISTIQUES

Modèle	IG-CL15U	
Alimentation	120V ,60Hz	
Vitesse du ventilateur	ÉLEVÉ	BAS
Consommation énergétique (W)	17	13
Volume du débit d'air (CFM)	46(1,3m ³ /min)	30(0,8m ³ /min)
Surface de plancher applicable (pi ²) *1	161(15m ²)	
Densité ionique (ions/cm ³) *2	25 000	7 000
Longueur du cordon (pi)	6,5(2,0m)	
Dimensions hors tout (po.)	10 ¹ / ₂ (L)x6 ¹ / ₈ (P)x13(H)	
Poids (lbs)	7,3(3,3kg)	

*1 La surface de plancher applicable pour laquelle une densité ionique aérienne d'environ 25 000 ions/cm³ peut être mesurée à un point près du centre de la pièce (à une hauteur d'environ 1,2 m du plancher), lors du fonctionnement en mode ÉLEVÉ lorsque l'unité est placée près d'un mur. Les événements à lames réglés à leur angle d'inclinaison le plus bas.

*2 Nombre d'ions par cm³ soufflé dans l'air autour du centre de la pièce (à une hauteur approximative de 1,2 m du plancher) lors du fonctionnement à chaque réglage du courant d'air quand l'unité principale est placée près du mur. Les événements à lames réglés à leur angle d'inclinaison le plus bas.

• Le nombre d'ions varie selon les conditions de la pièce et le mode de fonctionnement.







Alimentation de remplacement

Afin de faire fonctionner les circuits électriques lorsque la fiche d'alimentation est insérée dans la prise murale, ce produit consomme environ 0,4W d'alimentation de remplacement.

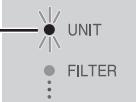
Pour économiser l'énergie, débrancher le cordon d'alimentation lorsque l'appareil n'est pas utilisé.

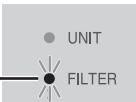
DÉPANNAGE

Avant de faire appel au service après-vente, consulter le tableau de DÉPANNAGE ci-dessous. Le problème peut ne pas signifier un mauvais fonctionnement de l'appareil.

Problème	QUE FAIRE
Le générateur d'ions Plasmacluster ne fonctionne pas.	<ul style="list-style-type: none"> Assurez-vous d'insérer la fiche. Fixez le filtre de façon appropriée. (Consulter la page F-9)
Clignotement (rouge) 	<ul style="list-style-type: none"> Il est temps de remplacer l'unité génératrice d'ions Plasmacluster. Remplacez par une nouvelle unité génératrice d'ions Plasmacluster. (Consulter la page F-9)
Clignotement (orange)  Clignotement (bleu) 	<ul style="list-style-type: none"> Les ions Plasmacluster ne sont pas libérés. La saleté peut obstruer le filtre, alors nettoyez-le. (Consulter la page F-7) Enlevez la poussière de l'électrode pointue. (Consulter la page F-8) Si les témoins clignotent toujours après le nettoyage du filtre, débranchez et contactez le magasin où vous avez effectué votre achat ou le Centre de service Sharp.
Éclairage (orange) 	<ul style="list-style-type: none"> Le filtre devient sale. Nettoyez le filtre. Après le nettoyage du filtre, appuyez sur la touche de réinitialisation du filtre pendant 3 secondes. (Consulter la page F-7)
Clignotement (bleu) 	<ul style="list-style-type: none"> Vérifiez que l'unité génératrice d'ions Plasmacluster est bien positionnée. (Consulter la page F-9)
Clignotement (rouge)  Clignotement (orange) 	<ul style="list-style-type: none"> Défaillance Débranchez le cordon d'alimentation et contactez le magasin où vous avez effectué votre achat ou le Centre de service Sharp.

CONTENIDO

INSTRUCCIONES DE SEGURIDAD IMPORTANTES	S-2
• ADVERTENCIA	S-2
• PRECAUCIONES DE OPERACIÓN	S-2
• GUÍA DE INSTALACIÓN	S-2
• NOTA	S-2
NOMBRE DE LAS PARTES	S-3
• FRENTE	S-3
• PARTE TRASERA	S-3
POSICIÓN DE INSTALACIÓN	S-4
FUNCIONAMIENTO	S-4
LIMPIEZA Y MANTENIMIENTO	S-5
• UNIDAD PRINCIPAL	S-5
• FILTRO	S-5
• UNIDAD GENERADORA DE IONES PLASMACLUSTER	S-6
REEMPLAZO DE LA UNIDAD GENERADORA DE IONES PLASMACLUSTER	S-6
• REEMPLAZO DE LA UNIDAD GENERADORA DE IONES PLASMACLUSTER	S-7
ESPECIFICACIONES	S-8
SOLUCIÓN DE PROBLEMAS	S-8

- Aunque el IG-CL15U puede inactivar virus y otros contaminantes, no puede crear un ambiente completamente esterilizado. SHARP no garantiza su capacidad de prevenir la infecciones microbianas.
 - Para permitir la emisión estable de iones Plasmacluster de alta densidad, la Unidad Generadora de Iones Plasmacluster montada en el IG-CL15U deberá ser reemplazada periódicamente.*
- * El reemplazo debe realizarse aproximadamente cada 2 años (17.500 horas) cuando funcione 24 horas por día. El IG-CL15U dejará de funcionar después de aproximadamente 26 meses (19.000 horas) si la Unidad Generadora de Iones Plasmacluster no se reemplaza.

Declaración de conformidad
Generador de Iones Plasmacluster IG-CL15U
Este dispositivo cumple con la Parte 18 de las normas FCC.

Parte responsable:
SHARP ELECTRONICS CORPORATION
Sharp Plaza,
Mahwah, New Jersey 07495-1163

Declaración de conformidad
Generador de Iones Plasmacluster IG-CL15U
Este dispositivo ISM cumple con las normas canadienses ICES-001

Parte responsable:
SHARP ELECTRONICS OF CANADA LTD.
335 Britannia Road East Mississauga, Ontario L4Z
1W9 Canada
TEL: (905) 568-7140

Gracias por comprar este Generador de Iones Plasmacluster de SHARP. Lea cuidadosamente este manual antes de utilizar el Generador de Iones Plasmacluster.

Luego de leerlo, conserve el manual en un lugar apropiado para futura referencia.
La información provista en este manual está sujeta a cambios sin previo aviso.

INSTRUCCIONES DE SEGURIDAD IMPORTANTES

Lea atentamente las instrucciones antes de usar el IG-CL15U.

Cuando utilice electrodomésticos, se deben tomar medidas básicas de seguridad, incluidas las siguientes:

ADVERTENCIA - Para reducir el riesgo de descarga eléctrica, incendio o lesiones personales:

- Use una salida sólo de 120 voltios.
- El Generador de Iones Plasmacluster tiene un enchufe polarizado (una pata lámina es más ancha que la otra). Este enchufe encajará en una salida polarizada sólo en una dirección. Si el enchufe no cabe en la salida, invíértalo. Si aún así no cabe, póngase en contacto con un electricista calificado o proveedor de service. No altere el enchufe de ninguna manera.
- NO utilice la unidad si el cable de alimentación o el enchufe están dañados, o si la unión a la salida de la pared está suelta.
- Periódicamente, quite el polvo del enchufe.
- NO introduzca los dedos u objetos extraños en la salida o toma de aire.
- Siempre sostenga el enchufe y nunca tire del cable cuando quite el enchufe de suministro eléctrico. Esto puede causar una descarga eléctrica y/o incendio debido a un cortocircuito.
- NO quite el enchufe si sus manos están mojadas.
- NO utilice la unidad cerca de aparatos a gas o chimeneas.
- Si el cable de alimentación está dañado, este debe ser reemplazado por el fabricante, su agente de service, un Centrote Service Oficial de Sharp u otra persona calificada, a fin de evitar riesgos.
- Tenga cuidado al limpiar la unidad.
Los productos de limpieza corrosivos fuertes pueden dañar el exterior.
- NO encienda la unidad cuando utilice insecticidas en aerosol o en habitaciones donde haya residuos aceitosos, incienso, chispas de cigarrillos encendidos, vapores químicos en el aire o en lugares donde la unidad pueda mojarse, tal como un cuarto de baño.
- El Generador de Iones Plasmacluster sólo debe ser reparado por Centros de Service Oficiales de Sharp. Póngase en contacto con el Centro de Service más próximo, ante cualquier problema, ajuste o reparación.
- Este aparato no está diseñado para ser utilizado por personas (incluidos los niños) con capacidades físicas, sensoriales o mentales reducidas, con poca experiencia y conocimiento, a menos que una persona responsable de su seguridad los supervise o les de instrucción acerca del uso del aparato a aplicación .
- Los niños deben ser supervisados para asegurar que no jueguen con el aparato.

PRECAUCIONES DE OPERACIÓN:

- NO se siente en la unidad principal y no se incline sobre ella. Esto puede causar lesiones o funcionamiento defectuoso.
- NO bloquee la salida y/o toma de aire.
- NO use la unidad cerca o sobre objetos calientes, tales como cocinas o estufas, o donde pueda entrar en el contacto con vapor.
- Siempre haga funcionar la unidad principal en posición recta.
- Limpie el exterior sólo con una tela suave. De lo contrario, la superficie de unidad principal puede dañarse o resquebrajarse.
- Mantenga la unidad principal lejos del agua.

GUÍA DE INSTALACIÓN:

- Evite usar lugares donde la unidad esté expuesta a condensación o cambios drásticos de temperatura. La temperatura apropiada de la habitación está entre 32-95SDgrF (0-35SDgrC).
- Evite lugares donde se genere grasa o el humo de aceite. De lo contrario, la superficie de unidad principal puede resquebrajarse.

NOTA - Interferencia de TV o Radio:

Si este Generador de Ión Plasmacluster causase interferencia en la recepción de radio o televisión, trate de corregir la interferencia mediante una o varias de las siguientes medidas:

- Reoriente o reubique la antena de recepción.
- Aumente la distancia entre la unidad y el receptor de radio/TV.
- Una el equipo a una salida de circuito diferente al de la conexión del receptor.
- Solicite ayuda a l distribuidor o a un técnico de radio/TV experimentado.

Este producto cumple con la norma internacional CISPR 11.

En conformidad con esta norma, este producto está clasificado como un quipo del grupo 2, clase B.

El grupo 2 significa que el equipo genera intencionadamente radiofrecuencia en forma de la radiación electromagnética para la electrodescarga de equipos mecanizados.

Equipo de clase B significa que el equipo es apropiado para uso doméstico.

NOMBRE DE LAS PARTES

FRENTE

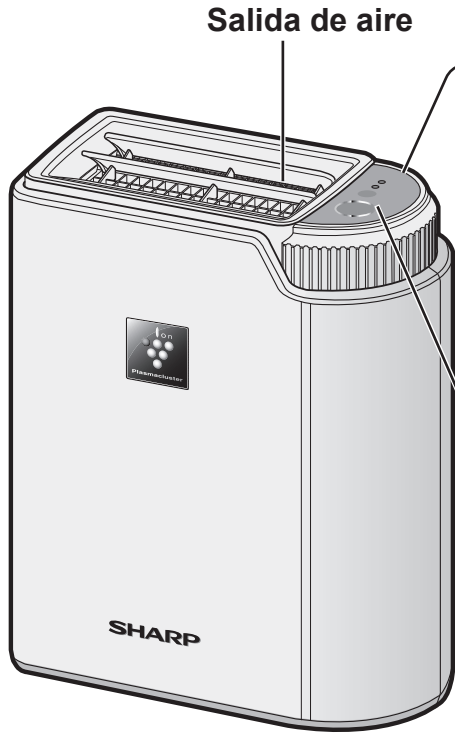

Panel de control

Luz Reemplazar Unidad
(Unit Replacing)

IG-CL15U

UNIT

Luz Limpiar Filtro
(Clean Filter)

FILTER

Botón Restablecer Filtro
(Filter Reset)

RESET
(Press 3 sec.)

(Presione por 3 segundos)

Botón de Modo (Mode)

MODE
(ON/OFF)

Indicador de velocidad del ventilador

BAJA



ALTA

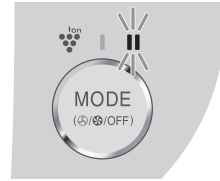
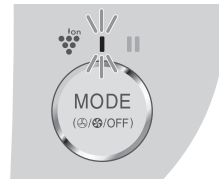

PARTE TRASERA

Rejilla

Manija

Cepillo de limpieza

Filtro (toma de Aire)

Enchufe

Cable de alimentación

Las rejillas son
movibles

Generador de Iones
Plasmacluster

Etiqueta de fecha
(Date Label)

POSICIÓN DE INSTALACIÓN

Coloque la unidad principal en una habitación con una superficie lisa y estable, e inserte el enchufe en un tomacorriente.

Pautas de instalación

Deje un espacio de al menos 10 cm detrás de la unidad.

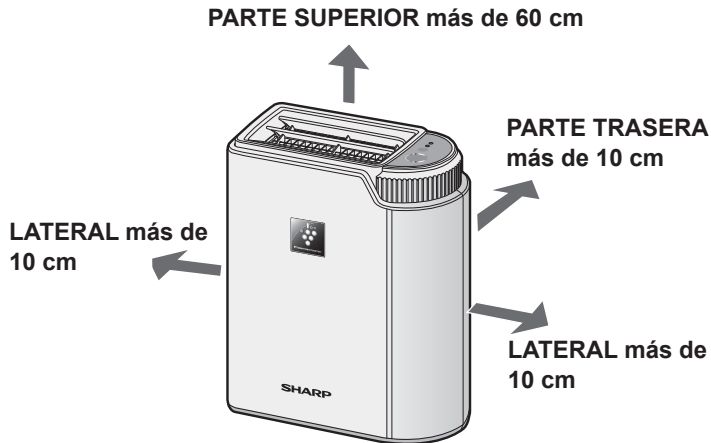

NO USE los artículos mencionados a continuación cerca de la unidad.

productos que contengan silicona*

SPRAY



CERA



PESTICIDAS



* Productos para el cuidado del cabello, productos cosméticos, productos de limpieza y pulido de cristales, secadores y ceras.

FUNCIONAMIENTO

Presione el Botón de Modo para encender directamente la unidad y seleccione el modo deseado.

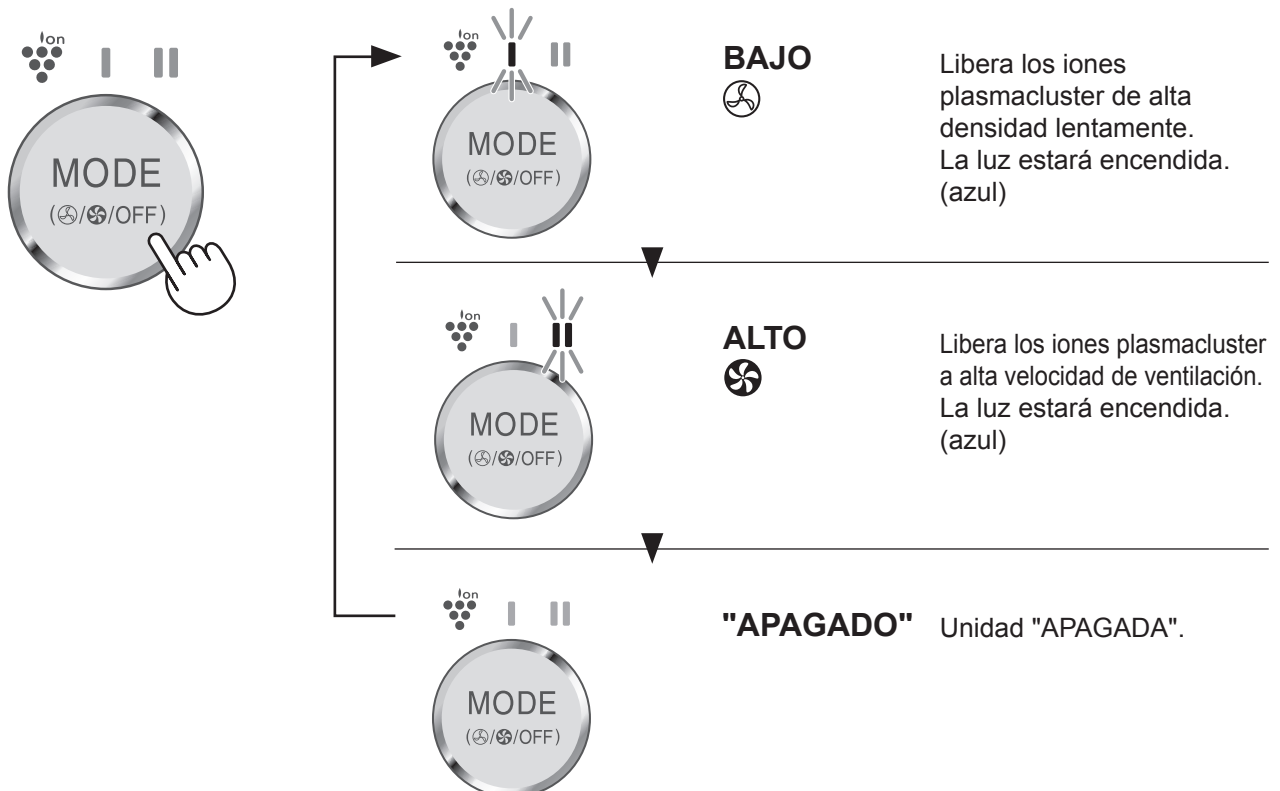

LIMPIEZA Y MANTENIMIENTO

ADVERTENCIA:

Cuando limpie la unidad, asegúrese de desenchufar primero el cable de alimentación, y nunca manipule el enchufe con las manos mojadas.

Esto puede causar una descarga eléctrica y/o lesiones corporales.

UNIDAD PRINCIPAL

Todos los meses o más frecuentemente si es necesario

Limpie y seque la unidad con un paño suave y seco.

<Para suciedad difícil>

Use agua y un detergente suave. Y luego, seque con un paño humedecido. Asegúrese de secar bien la unidad principal.



FILTRO

Todas las semanas o más frecuentemente si es necesario

<LUZ LIMPIEZA DE FILTRO>

La LUZ LIMPIEZA DE FILTRO se enciende luego de aproximadamente 1 mes (aproximadamente 720 horas), cuando la unidad ha operado 24 horas por día.

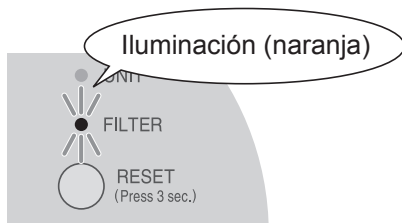

- 1 Quite la suciedad utilizando una aspiradora.

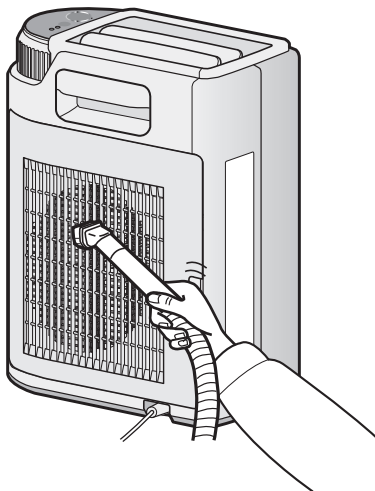

<Para suciedad difícil>

Limpie y enjuague con agua.

Use una esponja suave si la suciedad no sale fácilmente.

- 2 Presione el botón Restablecer Filtro (Filter Reset) por 3 segundos.

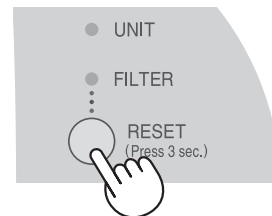

La LUZ LIMPIAR FILTRO parpadeará dos veces y se apagará.

Incluso si la LUZ LIMPIAR FILTRO está apagada, presione el Botón Filter Reset por 3 segundos luego de la limpieza.

LIMPIEZA Y MANTENIMIENTO

UNIDAD GENERADORA DE IONES PLASMACLUSTER

Cada 6 meses o más frecuentemente si es necesario

*Cuando limpie la Unidad Generadora de Iones Plasmacluster, asegúrese de apagar la unidad principal, desenchufe el cable de alimentación y nunca manipule el enchufe con las manos mojadas.

Ver la página S-7 para conocer las instrucciones sobre cómo quitar e instalar la Unidad Generadora de Iones Plasmacluster durante la limpieza.

Quite la suciedad del electrodo de aguja, utilizando el cepillo de limpieza.

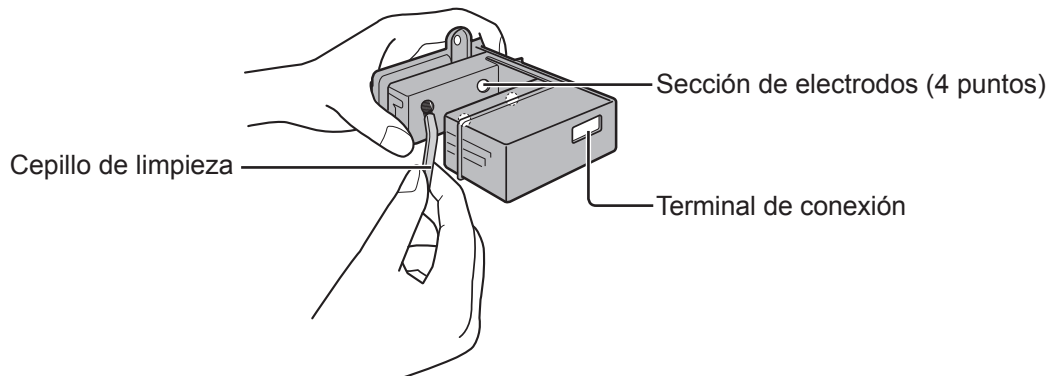



*NUNCA TOQUE la terminal de conexión de la Unidad Generadora de Iones Plasmacluster.

REEMPLAZO DE LA UNIDAD GENERADORA DE IONES PLASMACLUSTER

A fin de liberar los Iones Plasmacluster en forma estable, es necesario reemplazar periódicamente la Unidad Generadora de Iones Plasmacluster.

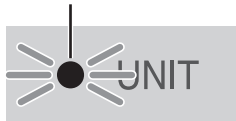
La luz Reemplazar Unidad (Unit Replacing) se enciende para recordar que debe realizarse el reemplazo.

Tiempo transcurrido	Luz	Mensaje
Aprox. 2 años. (Aprox. 17.500 horas)	Parpadeo (rojo) 	Aconseja reemplazar la Unidad Generadora de Iones Plasmacluster.
Aprox. 2 años y 2 meses. (Aprox. 19.000 horas)	Parpadeo rápido (rojo) 	<ul style="list-style-type: none">• La unidad detuvo el funcionamiento.• Sustituya la Unidad Generadora de Iones Plasmacluster.

*El ambiente de uso afecta la vida útil del Generador de Iones Plasmacluster.

El Generador de Iones Plasmacluster puede dejar de operar antes de su vida útil estimada. En este caso, presione el Botón de Modo nuevamente y reinicielo.

Si este no funciona, reemplácelo por una nueva Unidad Generadoras de Iones Plasmacluster.

REEMPLAZO DE LA UNIDAD GENERADORA DE IONES PLASMACLUSTER

Unidad Generadora de Iones Plasmacluster

Modelo

IZ-CCL15U

* Antes de reemplazar la Unidad Generadora de Iones Plasmacluster, asegúrese de apagar la unidad principal, desenchufe el cable de alimentación y nunca manipule el enchufe con las manos mojadas.

1 Quite el filtro.

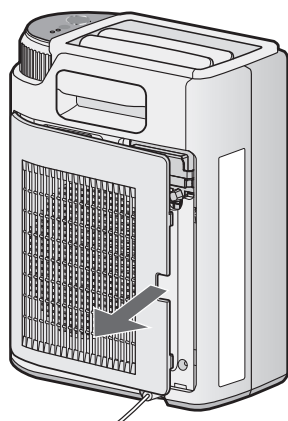

2 Quite el tornillo utilizando una moneda de un tamaño similar a la hendidura o con un destornillador, y la Unidad Generadora de Iones Plasmacluster.

Cepillo de limpieza Unidad Generadora de Iones Plasmacluster

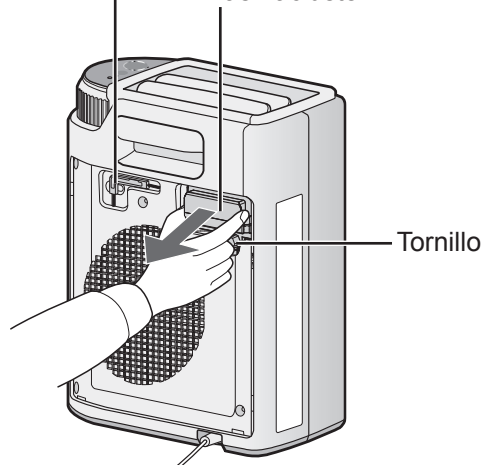

3 Reemplace la nueva Unidad Generadora de Iones Plasmacluster. Fíjela firmemente a la unidad principal.

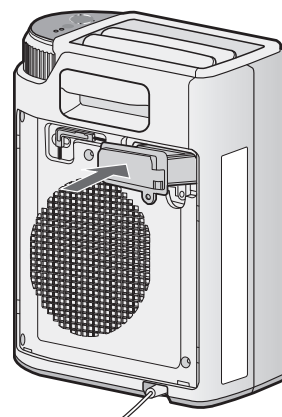

* Después de reemplazar la Unidad Generadora de Iones Plasmacluster, ingrese la fecha de reemplazo en la Etiqueta de Fecha (Date Label) que se encuentra al costado de la unidad principal.

INSTALACIÓN DEL FILTRO

Oprima el lado derecho del filtro en el orden ①⇒②, y asegure firmemente cada pestaña.

ATENCIÓN

El generador de iones Plasmacluster podría no funcionar correctamente si no se fija el filtro de la manera apropiada.

<Para su eliminación>

Elimine la Unidad Generadora de Iones Plasmacluster de acuerdo a las leyes y regulaciones locales.

-materiales-

- Caso: Acrilonitrilo Butadieno Estireno (ABS)
- Unidad: Politereftalato de butileno (PBT), partes Eléctricas.

ESPECIFICACIONES

Modelo	IG-CL15U	
Suministro de energía	120 V, 60 Hz	
Velocidad de ventilación	ALTA	BAJA
Consumo de energía (W)	17	13
Volumen de flujo de aire (CFM)	46(1,3m ³ /minuto)	30(0,8m ³ /minuto)
Área de superficie aplicable (pies cuadrados) *1	161(15m ²)	
Densidad de iones (iones/cm ³) *2	25.000	7.000
Longitud del cable (pies)	6,5(2,0 m)	
Dimensiones externas (plug.)	10 ¹ / ₂ (Ancho)x6 ¹ / ₈ (Prof.)x13(Alto)	
Peso (lbs)	7,3(3,3kg)	

*1 El área de superficie aplicable para la cual se puede medir una densidad de iones emitidos aerotransportados de aproximadamente 25.000 iones/cm³, en un punto cercano al centro de la habitación (a una altura de aproximadamente 1,2 m del suelo), funcionando en modo ALTO, cuando la unidad principal está colocada cerca de una pared. Las rejillas ajustadas en su ángulo de inclinación más bajo.

*2 Se cuentan 2 iones por cm³ liberados al aire en aproximadamente el centro de la habitación (a una altura de aproximadamente 1,2 m del suelo) durante el funcionamiento en cada configuración de flujo de aire, si la unidad principal está colocada cerca de la pared. Las rejillas ajustadas en su ángulo de inclinación más bajo.





• La cantidad de iones variará según las condiciones de la habitación y el modo de operación.

Suministro de energía en reserva

Para hacer funcionar los circuitos eléctricos mientras el enchufe se encuentra insertado en el tomacorriente de la pared, este producto consume aproximadamente 0,4 W de suministro de energía en reserva. Para conservar energía, desenchufe el cable de alimentación cuando la unidad no esté utilizando al unidad.

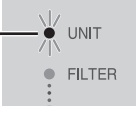
SOLUCIÓN DE PROBLEMAS

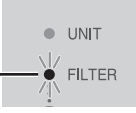
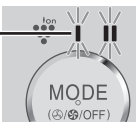
Antes de llamar al service, examine el cuadro de SOLUCIÓN DE PROBLEMAS a continuación. El problema puede no ser un funcionamiento defectuoso de unidad.

Problema	QUÉ HACER
El Generador de Iones Plasmacluster no funciona.	<ul style="list-style-type: none"> Asegúrese de enchufarlo. Coloque el filtro correctamente. (Ver página S-7)
Parpadeo (rojo) 	<ul style="list-style-type: none"> Es hora de reemplazar la Unidad Generadora de Iones Plasmacluster. Reemplácela por una nueva Unidad Generadora de Iones Plasmacluster. (Ver página S-7)
Parpadeo (naranja)  Parpadeo (azul) 	<ul style="list-style-type: none"> No se liberan los iones plasmacluster. La suciedad puede estar bloqueando el filtro. Limpie el filtro. (Ver página S-5) Quite la suciedad del electrodo de aguja. (Ver página S-6) Si las luces continúan parpadeando luego de limpiar el filtro, desenchufe la unidad y póngase en contacto con la tienda dónde la compró o con un centro de service de Sharp.
Iluminación (naranja) 	<ul style="list-style-type: none"> El filtro se está ensuciando. Limpie el filtro. Después de limpiar el filtro, presione el Botón Restablecer Filtro (Filter Reset) por 3 segundos. (Ver página S-5)
Parpadeo (azul) 	<ul style="list-style-type: none"> Confirme que la Unidad Generadora de Iones Plasmacluster esté en la posición correcta. (Ver página S-7)
Parpadeo (rojo)  Parpadeo (naranja) 	<ul style="list-style-type: none"> Falla Desenchufe el cable de alimentación y póngase en contacto con la tienda donde compró la unidad o con un Centro de Service de Sharp.

SHARP[®]

SHARP ELECTRONICS CORPORATION
Sharp Plaza, Mahwah,
New Jersey 07495-1163 U.S.A.

SHARP CORPORATION
Osaka, Japan

SHARP[®]

SHARP ELECTRONICS OF CANADA LTD.
335 Britannia Road East Mississauga,
Ontario L4Z 1W9 Canada

SHARP CORPORATION
Osaka, Japan

Printed in Thailand
TINSJA053KKRZ 11E- (TH) ①

USA ONLY



IMPORTANT! Please fill out and return within the next 10 days. Register ONLINE at www.sharppusa.com

- 1. Mr. 2. Mrs. 3. Ms. 4. Miss

First Name Initial Last Name

Street Apt. No.

City State ZIP Code

E-mail Address:

CCV01 Air Purifier

2. Your date of birth: 3. Marital status: 4. Date of purchase: 5. Model number: 6. Serial number:

7. Price paid (excluding sales tax): \$.00 8. Where did you purchase this product?

9. What was the most important reason for buying this air purifier?

10. What features most influenced your decision to purchase this product?

11. What factors most influenced your decision to purchase this product?

12. In what room will this product be installed?

13. To help us understand our customers' lifestyles, please indicate the interests and activities in which you or your spouse enjoy participating on a regular basis.

14. Not including yourself, what is the GENDER and AGE (in years) of children and other adults living in your household?

15. Occupation/Employment Status: (check all that apply)

16. Which group describes your annual family income?

17. Level of education: (check highest level completed)

18. For your primary residence, do you: 1. Own? 2. Rent?

19. What type of internet access do you use at home?

20. When new products that have the latest technologies appear on the market, do you or someone in your household:

Thanks for taking the time to fill out this questionnaire. Your answers will be used for market research studies and reports. They will also allow you to receive important mailings and special offers from a number of fine companies whose products and services relate directly to the specific interests, hobbies, and other information indicated above.

Sharp is a registered trademark of Sharp Corporation. All other trademarks are the property of their respective owners. Copyright © 2007 All Rights Reserved Please seal with tape. Do not staple.

PRODUCT REGISTRATION DEPARTMENT

Please do not send any products or other correspondence to this address.

If you have comments or suggestions about our product, please write to:



First-Class
Postage
Required
Post Office will
not deliver
without proper
postage.

SHARP®

Consumer Electronics Group
Sharp Plaza, Mahwah, NJ 07495-1163 U.S.A.

Register online at www.sharppusa.com

CCV01

**SHARP ELECTRONICS CORPORATION
PO BOX 171098
DENVER CO 80217-1098**



SHARP®

Protect Your Investment

Register your product for:

Recall Notifications
We contact our customers in case of recall.

Owner Verification
Registration can serve as verification of your ownership in the event of product theft or loss.

Efficient Service
Completing this card will help you obtain more efficient warranty service in case there is a problem with your product.

Don't forget
We know you are busy, but registering is important, quick and easy!

Or register online at www.sharppusa.com

Free Manuals Download Website

<http://myh66.com>

<http://usermanuals.us>

<http://www.somanuals.com>

<http://www.4manuals.cc>

<http://www.manual-lib.com>

<http://www.404manual.com>

<http://www.luxmanual.com>

<http://aubethermostatmanual.com>

Golf course search by state

<http://golfingnear.com>

Email search by domain

<http://emailbydomain.com>

Auto manuals search

<http://auto.somanuals.com>

TV manuals search

<http://tv.somanuals.com>