

SHARP®



FP-R30CX

AIR PURIFIER OPERATION MANUAL

PURIFICATEUR D'AIR MANUEL D'UTILISATION

ENGLISH

FRANÇAIS

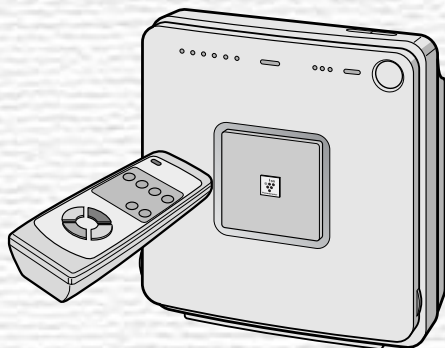

**Free Standing
Type mobile**

*Plasmacluster is a trademark of Sharp Corporation.

*Plasmacluster est une marque de commerce de Sharp Corporation.

This product earned the ENERGY STAR by meeting strict energy efficiency guidelines set by the US EPA. US EPA does not endorse any manufacturer claims of healthier indoor air from the use of this product.

The energy efficiency of this ENERGY STAR qualified model is measured based on a ratio between the model's CADR for Dust and the electrical energy it consumes, or CADR/Watt.

Ce produit a le droit de porter la marque ENERGY STAR après avoir répondu à des critères stricts en ce qui concerne l'efficacité énergétique, tels qu'établis par l'agence EPA aux É-U. L'agence EPA aux É-U n'appuie aucunement les témoignages publicitaires du fabricant indiquant que ce produit rend l'air intérieur des locaux plus sain.

L'efficacité énergétique de ce modèle, qui bénéficie de la reconnaissance ENERGY STAR, est mesurée par le rapport entre le DAP (débit d'air purifié) du modèle et l'énergie électrique qu'il consomme, soit le rapport DAP/Watt.

Please read before operating your new Air Purifier

The air purifier draws in room air from its air intake, lets the air pass through a Active Carbon Filter (deodorization filter) and a True HEPA Filter (dust collection filter) inside of the unit, then discharges the air from its air outlet. The air purifier unit repeats this process by moving its internal fan.

As air passes through, a new True HEPA Filter can remove 99.97% of dust particles, of as small as 0.3 microns. The Active Carbon Filter gradually absorbs odor elements as they repeatedly pass through the filter. (Odor elements are absorbed by True HEPA Filter as well.)

Some odor ingredients absorbed by the filters may become separated and may be discharged through the air outlet and result in additional odor. Depending on the usage environment, especially when the product is used in a condition significantly more severe than household use, this odor may become strong in a shorter period than expected.

If the odor persists, then the filters are fully expended and it is necessary to purchase the optional replacement filter kit FZ-R30HFU.

NOTE

- The air purifier is designed to remove air-suspended dust and odor, but not harmful gases (for example, carbon monoxide contained in cigarette smoke). If the odor sources still exist, it cannot completely remove the odor. (for example, odors from construction materials and pet odors).
- It is suggested to open the window a bit when you are smoking in order to facilitate ventilation.

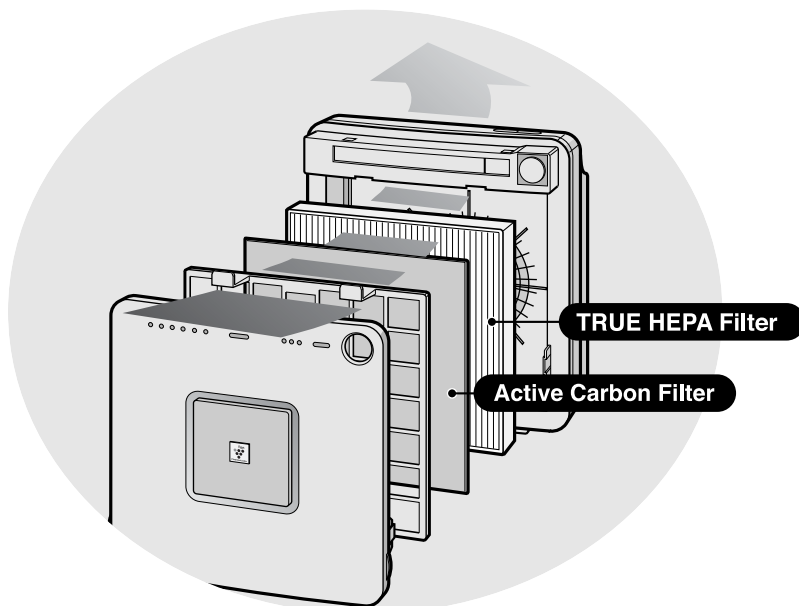

FEATURES

Plasmacluster Ion Control

Your new air purifier will control the ratio of negative ions and positive ions depending on the condition of the room.

• Clean Mode

Approximately the same numbers of positive and negative ions are discharged.

• Ion Control Mode

Plenty of negative ions exist in natural surroundings such as waterfalls or forests. In this mode, negative ions will be released in an increased rate.

• AUTO Plasmacluster Ion Mode

The unit will switch between Clean Mode and Ion Control Mode automatically depending on the amount of impurities in the air detected by the odor sensor.

• Filters

1) Active Carbon Filter

Absorbs odor elements.

2) True HEPA (High Efficiency Particulate Air) Filter.

High-efficiency particle collection including pollen and dust.

Declaration of Conformity SHARP AIR PURIFIER FP-R30CX

This device complies with Part 18 of FCC rules.

Responsible Party:

SHARP ELECTRONICS CORPORATION
Sharp Plaza,
Mahwah, New Jersey 07430-2135
TEL: 1-800-BE-SHARP

Declaration of Conformity SHARP AIR PURIFIER FP-R30CX

This ISM device complies with Canadian ICES-001

Responsible Party:

SHARP ELECTRONICS OF CANADA LTD.
335 Britannia Road East Mississauga,
Ontario L4Z 1W9 Canada
TEL: (905) 568-7140

CONTENTS

- FOR CUSTOMER ASSISTANCE(U.S).... E-2
- CONSUMER LIMITED WARRANTY(U.S) E-3
- FOR CUSTOMER ASSISTANCE(CANADA)... E-4
- LIMITED WARRANTY(CANADA) E-5

IMPORTANT SAFETY INSTRUCTIONS E-6

- WARNING E-6
- CAUTIONS CONCERNING OPERATION ... E-7
- REMOTE CONTROL LIMITATIONS E-7
- INSTALLATION GUIDELINES E-7
- FILTER GUIDELINES E-7

PART NAMES E-8

- MAIN UNIT DISPLAY E-8
- INCLUDED E-8
- BACK E-8

PREPARATION E-9

- INSERTING BATTERIES
IN THE REMOTE CONTROL E-9
- REMOTE CONTROL USE E-9
- FILTER INSTALLATION E-10

OPERATION E-12

- MAIN UNIT OPERATION E-12
- REMOTE CONTROL OPERATION E-14

CARE AND MAINTENANCE E-15

- MAIN UNIT E-15
- ODOR SENSOR E-15
- FILTER CLEANING E-15
- FILTER REPLACEMENT
GUIDELINES E-16

TROUBLE SHOOTING E-17

SPECIFICATIONS E-18

Thank you for purchasing the SHARP Air Purifier. Please read this manual carefully for the correct usage information. Before using this product, be sure to read the section: "Important Safety Instructions."

After reading this manual, retain it in a convenient location for future reference.

FOR CUSTOMER ASSISTANCE (the United States)

To aid in answering questions if you call for service or for reporting loss or theft, please use the space below to record the model and serial number located on the back side of the unit.

MODEL NUMBER

SERIAL NUMBER

DATE OF PURCHASE

Dealer Name

Address

City

State

Zip

Telephone

TO PHONE: Dial 1-800-BE-SHARP (237-4277) for:
SERVICE (for your nearest Sharp Authorized Servicer)
PARTS (for your Authorized Parts Distributor)
ACCESSORIES
ADDITIONAL CUSTOMER INFORMATION

TO WRITE: For service problems, warranty information, missing items and other assistance:
Sharp Electronics Corporation
Customer Assistance Center
1300 Naperville Drive
Romeoville, IL 60446-1091

TO ACCESS OUR WEB SITE: www.sharppusa.com

Please provide the following information when you write or call: model number, serial number, date of purchase, your complete mailing address (including zip code), your daytime telephone number (including area code) and description of the problem.

CONSUMER LIMITED WARRANTY

CONSUMER LIMITED WARRANTY FOR U.S. USERS

SHARP ELECTRONICS CORPORATION warrants to the first consumer purchaser that this Sharp brand product (the "Product"), when shipped in its original container, will be free from defective workmanship and materials, and agrees that it will, at its option, either repair the defect or replace the defective Product or part thereof with a new or remanufactured equivalent at no charge to the purchaser for parts or labor for the period(s) set forth below.

This warranty does not apply to any appearance items of the Product nor to the additional excluded item(s) set forth below nor to any Product the exterior of which has been damaged or defaced, which has been subjected to improper voltage or other misuse, abnormal service or handling, or which has been altered or modified in design or construction.

In order to enforce the rights under this limited warranty, the purchaser should follow the steps set forth below and provide proof of purchase to the servicer.

The limited warranty described herein is in addition to whatever implied warranties may be granted to purchasers by law. ALL IMPLIED WARRANTIES INCLUDING THE WARRANTIES OF MERCHANTABILITY AND FITNESS FOR USE ARE LIMITED TO THE PERIOD(S) FROM THE DATE OF PURCHASE SET FORTH BELOW. Some states do not allow limitations on how long an implied warranty lasts, so the above limitation may not apply to you.

Neither the sales personnel of the seller nor any other person is authorized to make any warranties other than those described herein, or to extend the duration of any warranties beyond the time period described herein on behalf of Sharp.

The warranties described herein shall be the sole and exclusive warranties granted by Sharp and shall be the sole and exclusive remedy available to the purchaser. Correction of defects, in the manner and for the period of time described herein, shall constitute complete fulfillment of all liabilities and responsibilities of Sharp to the purchaser with respect to the Product, and shall constitute full satisfaction of all claims, whether based on contract, negligence, strict liability or otherwise. In no event shall Sharp be liable, or in any way responsible, for any damages or defects in the Product which were caused by repairs or attempted repairs performed by anyone other than an authorized servicer. Nor shall Sharp be liable or in any way responsible for any incidental or consequential economic or property damage. Some states do not allow the exclusion of incidental or consequential damages, so the above exclusion may not apply to you.

THIS WARRANTY GIVES YOU SPECIFIC LEGAL RIGHTS. YOU MAY ALSO HAVE OTHER RIGHTS WHICH VARY FROM STATE TO STATE.

<u>Your Product Model Number & Description:</u>	FP-R30CX Air Purifier. Be sure to have this information available when you need service for your Product.
<u>Warranty Period for this Product:</u>	One (1) year parts and labor from date of purchase.
<u>Additional Item(s) Excluded From Warranty Coverage:</u>	Appearance items of the Product, filters, accessories, or any printed materials. Product which has been used for rental and/or commercial purposes.
<u>Where to Obtain Service:</u>	From a Sharp Authorized Servicer located in the United States. To find the location of the nearest Sharp Authorized Servicer, call Sharp Toll Free at 1-800-BE-SHARP.
<u>What to Do to Obtain Service:</u>	Ship prepaid or carry in your Product to a Sharp Authorized Servicer. Be sure to have Proof of Purchase available. If you ship the Product, be sure it is insured and packaged securely.

TO OBTAIN SUPPLY, ACCESSORY OR PRODUCT INFORMATION, CALL 1-800-BE-SHARP, OR VISIT OUR WEBSITE AT www.sharppusa.com

SHARP®

SHARP ELECTRONICS CORPORATION

Sharp Plaza, Mahwah, New Jersey 07430-2135

FOR CUSTOMER ASSISTANCE (Canada)

To aid in answering questions if you call for service or for reporting loss or theft, please use the space below to record the model and serial number located on the back side of the unit.

MODEL NUMBER

SERIAL NUMBER

DATE OF PURCHASE

Dealer Name

Address

City

Province

Postal Code

Telephone

TO PHONE: Dial 1-905-568-7140 for:

SERVICE (for your nearest Sharp Authorized Servicer)

PARTS (for your Authorized Parts Distributor)

ACCESSORIES

ADDITIONAL CUSTOMER INFORMATION

TO WRITE: For service problems, warranty information, missing items and other assistance:

Sharp Electronics of Canada Ltd.

Customer Care

335 Britannia Road East

Mississauga, Ontario L4Z 1W9

TO ACCESS OUR WEB SITE: www.sharp.ca

Please provide the following information when you write or call: model number, serial number, date of purchase, your complete mailing address (including Postal Code), your daytime telephone number (including area code) and description of the problem.



LIMITED WARRANTY (VALID IN CANADA ONLY)

Consumer Electronics Products

Congratulations on your purchase!

Sharp Electronics of Canada Ltd. (hereinafter called "Sharp") gives the following express warranty to the first consumer purchaser for this Sharp brand product, when shipped in its original container and sold or distributed in Canada by Sharp or by an Authorized Sharp Dealer:

Sharp warrants that this product is free, under normal use and maintenance, from any defects in material and workmanship. If any such defects should be found in this product within the applicable warranty period, Sharp shall, at its option, repair or replace the product as specified herein.

This warranty shall not apply to:

- (a) Any defects caused or repairs required as a result of abusive operation, negligence, accident, improper installation or inappropriate use as outlined in the owner's manual.
- (b) Any Sharp product tampered with modified, adjusted or repaired by any party other than Sharp, Sharp's Authorized Service Centres or Sharp's Authorized Servicing Dealers.
- (c) Damage caused or repairs required as a result of the use with items not specified or approved by Sharp, including but not limited to head cleaning tapes and chemical cleaning agents.
- (d) Any replacement of accessories, glassware, consumable or peripheral items required through normal use of the product including but not limited to earphones, remote controls, AC adapters, batteries, temperature probe, stylus, trays, filters, belts, ribbons, cables and paper.
- (e) Any cosmetic damage to the surface or exterior that has been defaced or caused by normal wear and tear.
- (f) Any damage caused by external or environmental conditions, including but not limited to transmission line/power line voltage or liquid spillage.
- (g) Any product received without appropriate model, serial number and CSA and/or cUL markings.
- (h) Any products used for rental or commercial purposes.
- (i) Any installation, setup and/or programming charges.

Should this Sharp product fail to operate during the warranty period, warranty service may be obtained upon delivery of the Sharp product together with proof of purchase and a copy of this LIMITED WARRANTY statement to an Authorized Sharp Service Centre or an Authorized Sharp Servicing Dealer. In home warranty service may be provided at Sharp's discretion on any Sharp television with the screen size of 27" or larger and on any Sharp Over-the-Range Microwave Oven.

This warranty constitutes the entire express warranty granted by Sharp and no other dealer, service centre or their agent or employee is authorized to extend, enlarge or transfer this warranty on behalf of Sharp. To the extent the law permits, Sharp disclaims any and all liability for direct or indirect damages or losses or for any incidental, special or consequential damages or loss of profits resulting from a defect in material or workmanship relating to the product, including damages for the loss of time or use of this Sharp product or the loss of information. The purchaser will be responsible for any removal, reinstallation, transportation and insurance costs incurred. Correction of defects, in the manner and period of time described herein, constitute complete fulfillment of all obligations and responsibilities of Sharp to the purchaser with respect to the product and shall constitute full satisfaction of all claims, whether based on contract, negligence, strict liability or otherwise.

WARRANTY PERIODS:

	Parts & Labour (exceptions noted)
Audio Products	1 year
Camcorder	1 year
DVD Products	1 year
LCD Projector	1 year (lamp 90 days)
LCD TV	1 year
Microwave Oven	1 years (magnetron component-4 additional years)
Television Products	1 year (picture tube component-1 additional year)
VCR Products	1 year
Vacuum Cleaner	1 year
Air Purifier & Air Conditioners	1 year (except filters)

To obtain the name and address of the nearest Authorized Sharp Service Centre or Dealer, please contact:
SHARP ELECTRONICS OF CANADA LTD. 335 Britannia Road, East Mississauga, Ontario L4Z 1W9

For more information on this Warranty, Sharp Canada Products, Accessory Sales, Dealer or Service Locations, please call
(905)568-7140

Visit our Web site: www.sharp.ca



IMPORTANT SAFETY INSTRUCTIONS

When using electrical appliances, basic safety precautions should be followed, including the following:

WARNING - To reduce the risk of electrical shock, fire or injury to persons:

- Read all instructions before using the air purifier.
- Use only a 120-volt outlet with a polarized receptacle.
- The air purifier has a polarized plug (one blade is wider than the other is). This plug will fit in a polarized outlet only one way. Initially, if the plug does not fit into the outlet, reverse it. If it still does not fit, contact a qualified electrician or service person.
- **Do not use the air purifier if the power cord or plug is damaged or the connection to the wall outlet is loose.**
- Periodically remove dust from the power plug.
- **Do not insert fingers or foreign objects into the intake or air outlet.**
- **When removing the power plug, always hold the plug and never pull the cord.**
Electrical shock and/or fire from short circuit may occur as result.
- **Do not use this air purifier near gas appliances or fireplaces.**
- **Remove the power plug from the wall outlet before cleaning the unit and when not using the unit.**
Electrical shock from bad insulation and / or fire from short circuit may occur as a result.
- **If the power cord is damaged, it must be replaced by the manufacturer, its service agent, Sharp authorized service or similarly qualified person in order to avoid a hazard.**
- Do not operate when using aerosol insecticides or in rooms where there is oily residue, incense, sparks from lit cigarettes, chemical fumes in the air or in very high humidity condition, such as a bathroom.
- Use care when cleaning the air purifier. Strong corrosive cleansers may damage the exterior.
- Only Sharp Authorized Servicers should service this air purifier. Contact the nearest Servicer for any problems, adjustments, or repairs.
- The batteries must be removed from the remote control before disposal, and the batteries must be disposed of safely.

NOTE - Radio or TV Intreferece

If this air purifier should cause interference to radio or television reception, try to correct the interference by one or more of the following measures:

- Reorient or relocate the receiving antenna.
- Increase the separation between the air purifier and radio/TV receiver.
- Connect the equipment into an outlet on a circuit different from that to which the receiver is connected.
- Consult the dealer or an experienced radio/TV technician for help.

IMPORTANT SAFETY INSTRUCTIONS

CAUTIONS CONCERNING OPERATION

- Do not block the intake and air outlet.
- Do not use the unit near or on hot objects, such as range or where it may come into contact with steam.
- Do not use the unit on its side.
- **Always hold the handle on the back of the unit when moving it.**
Holding the front panel when carrying may cause it to detach, thus dropping the unit and resulting in bodily injury.
- **Do not operate the unit without the filter.**
- **Do not wash and reuse HEPA filter and Active Carbon Filter.**
Not only it does not improve filter performance, it may cause electric shock or malfunction.
- **Clean the exterior with a soft cloth only.**
The unit surface may be damaged or cracked.
In addition, the sensor may malfunction as a result.

REMOTE CONTROL LIMITATIONS

DO NOT USE THE REMOTE CONTROL IN THE FOLLOWING LOCATIONS:

- **Any location where there is inverter lighting equipment or electronic spontaneous lighting equipment**
The remote control may become inoperative. In this case, move away from such lighting equipment or change direction.
- **Location exposed to direct sunlight**
The unit may not receive signals from the remote control.

INSTALLATION GUIDELINES

- **During the operation of the product, please place the unit at least 7 feet(2m) away from equipments which involve electric wave such as televisions, radios or wave clocks, in case electrical interference occurs to such equipments.**
- **Avoid a location where the sensor is exposed to direct wind.**
The unit may not operate properly.
- **Avoid locations where curtains, etc., come into contact with the intake or air outlet.**
Curtains, etc., may become dirty or a malfunction may occur.
- **Avoid locations where the unit is exposed to condensation, due to drastic temperature changes.**
- **Place on a stable surface with sufficient air circulation.**
- **Do not install when there is generation of lampblack, such as in a kitchen, etc.**
The unit surface may crack or the sensor may malfunction as a result.
- **Leave at least 2 feet(60cm) of space from the wall.**
The wall behind the air outlet may become dirty as time passes. When using the unit for extensive period in the same location, use a vinyl sheet, etc., to prevent the wall from becoming dirty. In addition, periodically clean the wall, etc.

FILTER GUIDELINES

- Follow the instructions in this manual for correct care and maintenance of the filters.

PART NAMES

MAIN UNIT DISPLAY

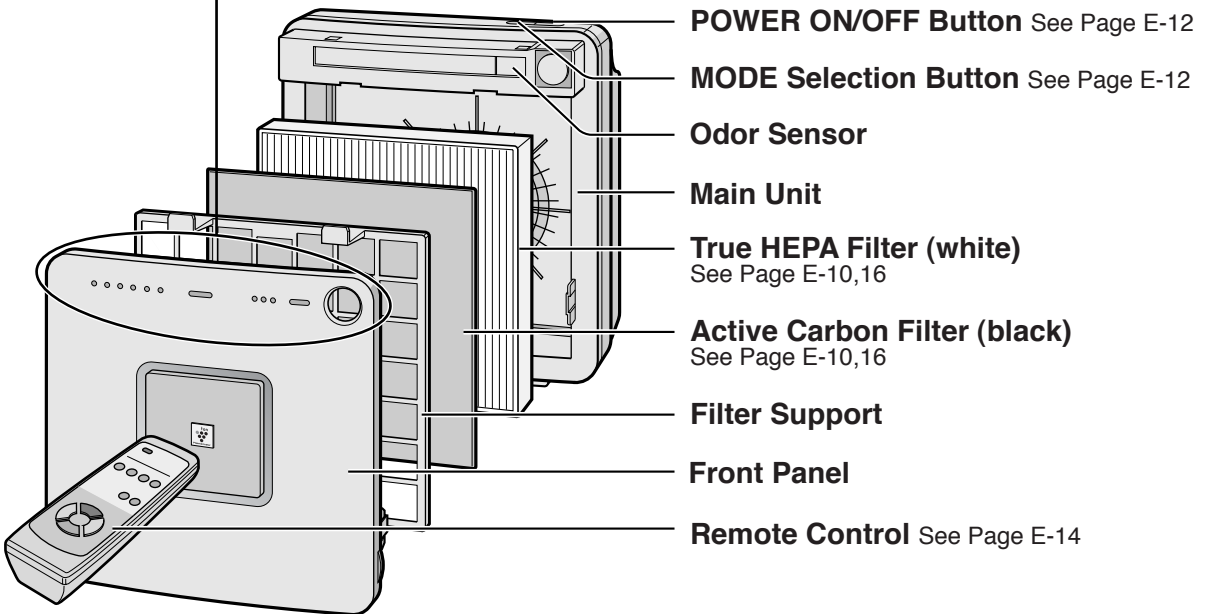
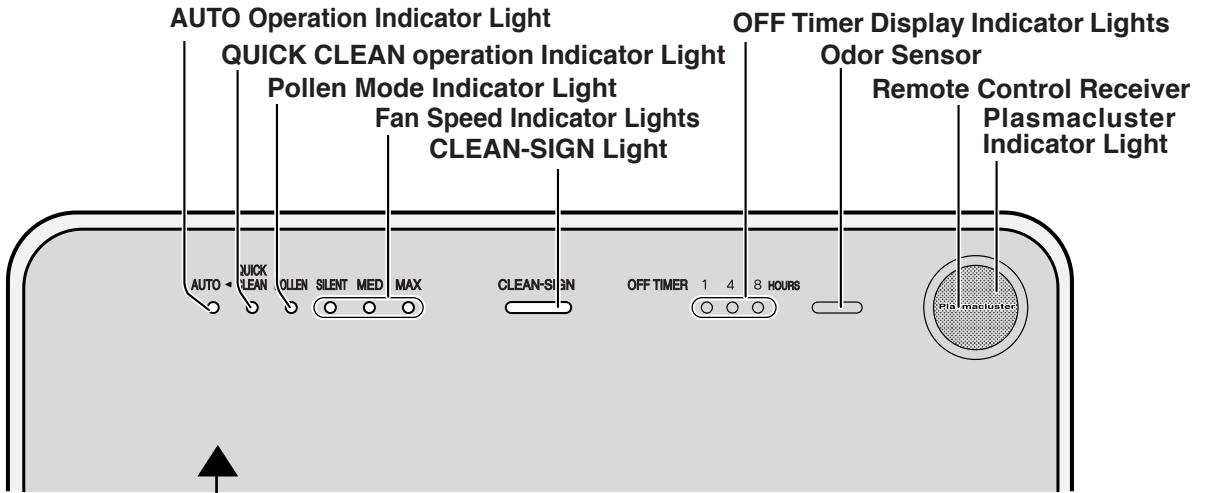

BACK

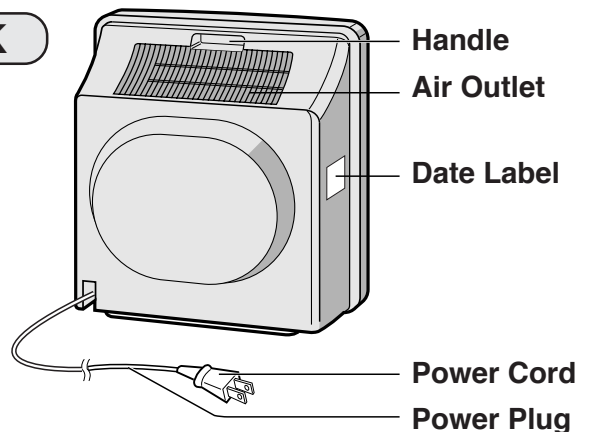

INCLUDED

- Remote Control (1 unit)
- Battery (AA battery x 2)
- Operation manual

PREPARATION

INSERTING BATTERIES IN THE REMOTE CONTROL

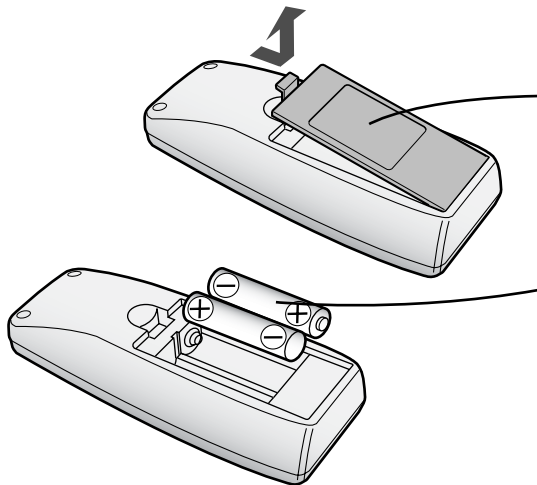

1 Remove the back cover
Press and slide the back cover to remove.

2 Insert batteries
Insert batteries with \oplus and \ominus as shown below.

3 Close the back cover

Battery Information

- The battery life is about 1 year.
- The batteries for this remote control are for initial use only . Change the batteries when necessary.
- Incorrect usage of the batteries may cause battery fluid leakage and/or damage. Take care of the following when handling:
- When replacing the batteries, replace both batteries with new ones of the same type. (Use 2 AA manganese batteries.)
- When not using the unit or remote control for an extended period, remove the batteries.
- The batteries are for initial use only and may be depleted within 1 year.

REMOTE CONTROL USE

- Operate with the remote control facing the main unit receiver.
- The signal range is about 23 feet (7m).
- Make sure there are no objects blocking the path of the signal.
- A beep sound will be heard from the main unit when a signal is received.

NOTE

- Avoid dropping or damaging the remote control, using in a high humidity condition, in direct sunlight or near a heat source.

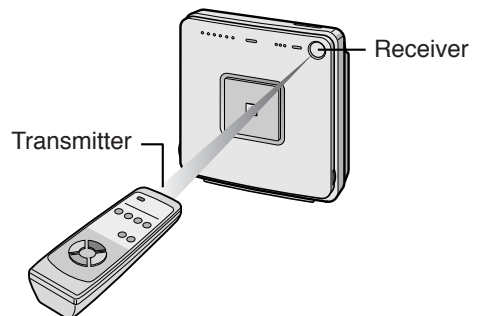

FILTER INSTALLATION

To maintain the quality of the filters, they are installed in the main unit within plastic bags. Be sure to remove the filters from the plastic bags before using the unit.

1 Remove the filters

1 Remove the Front Panel.

Pull the bottom of the Front Panel.

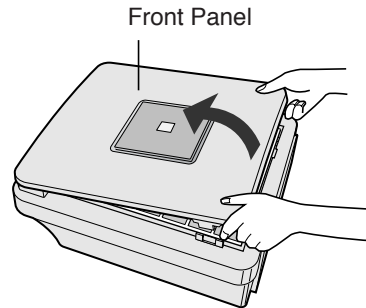

2 Remove the Filter Support.

Pinch the two tabs and lift to remove.

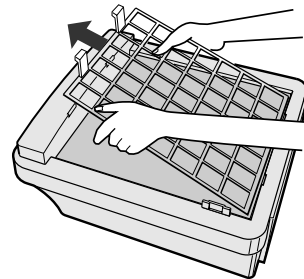
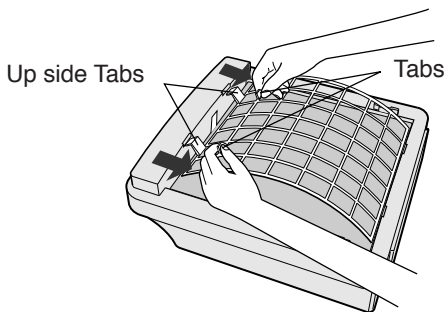

3 Remove the Active Carbon Filter and True HEPA Filter.

Active Carbon Filter

True HEPA Filter

Main Unit

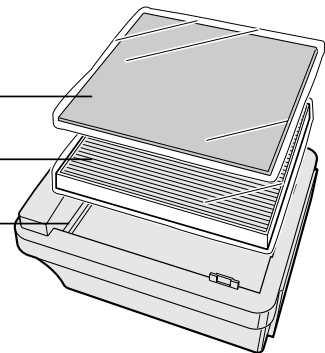

4 Remove the Active Carbon Filter (black) and True HEPA Filter (White) from the plastic bags.

Active Carbon Filter

True HEPA Filter

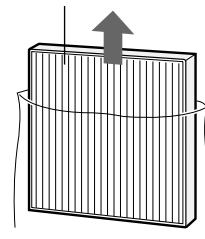
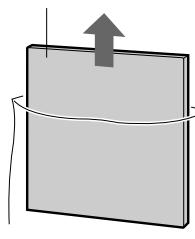

2 Install the filters

1 Place the True HEPA Filter within the main unit with the tabs facing up.

Do not install the filter backwards or the unit will not operate properly.

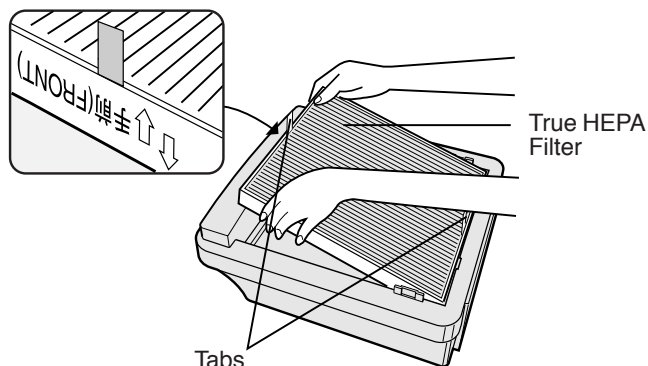

2 Place the Active Carbon Filter on top of the True HEPA Filter.

Make sure that the tabs of the True HEPA Filter remain visible.

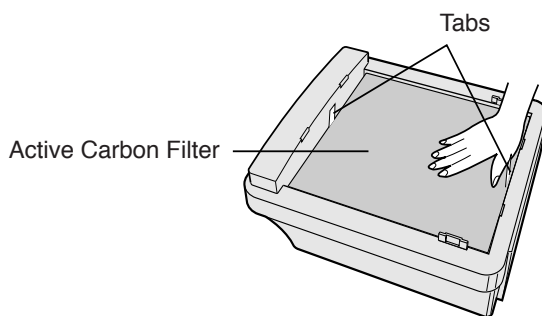

3 Insert the bottom side tabs of the Filter Support into the associated holes of the main unit. Next push the upside tabs into the main unit.

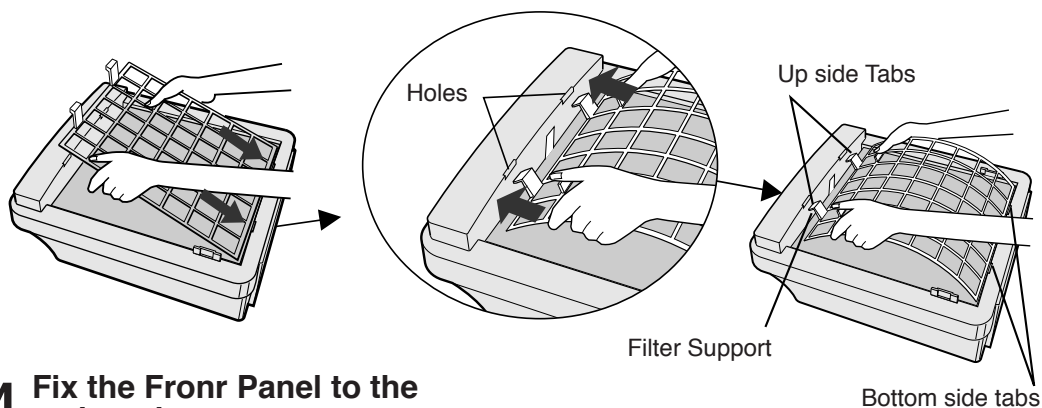

4 Fix the Fronr Panel to the main unit.

5 Fill in the usage start date on the Date Label.

Use the date as a guide for the Filter Replacement schedule.

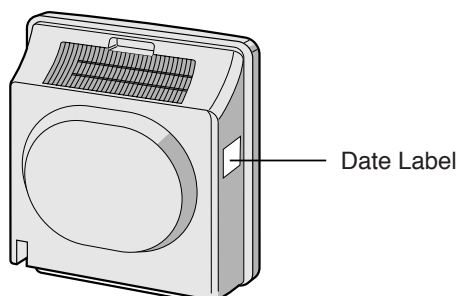

OPERATION

Main Unit Controls

- AUTO
- QUICK CLEAN
- POLLEN
- SILENT
- MEDIUM
- MAX

MAIN UNIT OPERATION

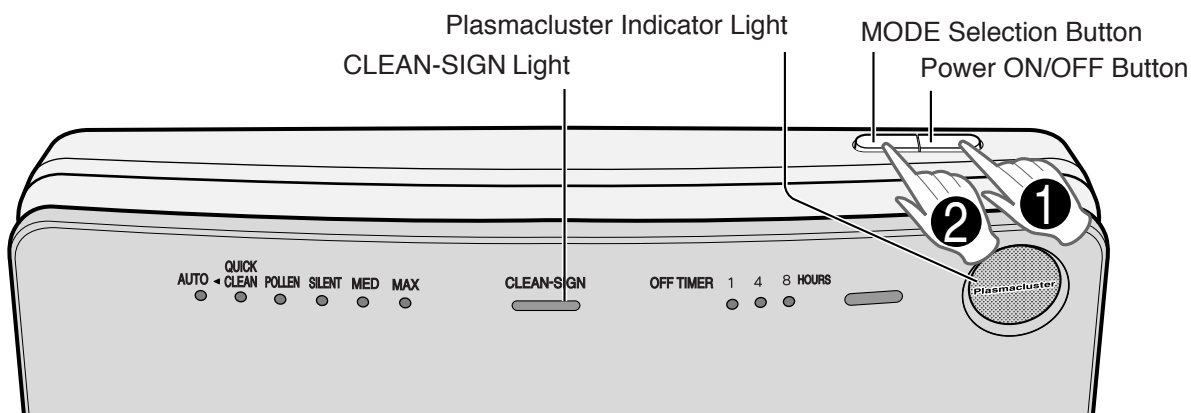

- 1 Power ON/OFF Button**
 - Used to start operation (short beep) and stop operation (long beep)
 - Plasmacluster Indicator Light and Fan Speed Indicator Light turn on/off.
 - Unless the power has been interrupted, the operation starts in the previous mode the unit was operated in.
- 2 MODE Selection Button**
 - The operation mode can be switched.

AUTO operation

The fan speed is automatically switched (HIGH*, MEDIUM, SILENT) depending on the amount of impurities in the air. The sensor detects the impurities for efficient air purification.

QUICK CLEAN operation

The unit will operate at HIGH* fan speed for 15 minutes, then will operate at Auto operation. The operation mode is effective when quick removal of impurities in the air is desired.

POLLEN mode operation

The unit will operate at HIGH* fan speed for 10 minutes, then will alternate between MEDIUM and HIGH for 20 minutes.

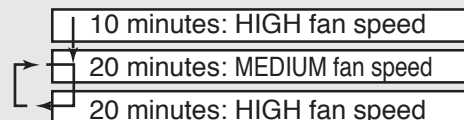

MAX operation

The unit will operate at a fan speed of MAX.

MEDIUM operation

The unit will operate at a fan speed of MEDIUM.

SILENT operation

The unit will operate quietly using minimal air intake.

* HIGH fan speed is an intermediate speed between MEDIUM and MAX.

DETERMINING THE BASE IMPURITY RATE

For the first 30 seconds after the power plug is inserted into the wall outlet, the unit will check the conditions of the air. If operation is set to ON during this time, the CLEAN-SIGN LIGHT will alternately flash in green, orange and red.

PLASMACLUSTER INDICATOR LIGHT

Plasmacluster ion operation is selected using the remote control.

Blue light

When the Plasmacluster ion operation is in Clean Mode, or in AUTO Plasmacluster Ion Mode and the air in the room is impure, the light will activate and the unit will operate in Clean Mode.

Green light

When the Plasmacluster ion operation is in the Ion Control Mode, or in AUTO Plasmacluster Ion Mode and the air in the room is clean, this light will activate and the unit will operate in Ion Control Mode.

Light off

There are no Plasmacluster ions being generated.

- The light can be turned off by using the 'Lights ON/OFF Button' on the Remote Control. In this case, Plasmacluster ions are generated. (Please turn off the light when not required.) (See Page E-14)

CLEAN-SIGN LIGHT

The color changes according to the air condition.



ABOUT THE CLEAN-SIGN

- The condition of the CLEAN-SIGN depends on the room air condition detected by the Odor Sensor when the plug is inserted into the wall outlet.
- It is possible to have a green CLEAN-SIGN with impurities in the air at the time that the air purifier was just introduced to the room environment. After a while, however, the base impurity rate will be adjusted to detect room air condition correctly.
- Use the Lights ON/OFF Button on the remote control to turn off the Indicator light.

OPERATION

REMOTE CONTROL OPERATION

POWER ON/OFF Button

- When you press the POWER ON/OFF Button, a short beep will sound and operation will start in AUTO Mode.
- Unless the power has been interrupted, the operation starts in the previous mode the unit was operated in.
- To stop, press the POWER ON/OFF Button again. A long beep will sound and operation will stop.

Auto (Fan Speed) Button

The fan speed switches automatically depending on the amount of impurities in the air.

Manual (Fan Speed) Button

The fan speed can be switched among Silent, Medium and MAX settings.

QUICK CLEAN Button

See page E-12

LIGHTS ON/OFF Button

Switches the Plasmacluster Indicator Light and CLEAN-SIGN Light either ON or OFF.

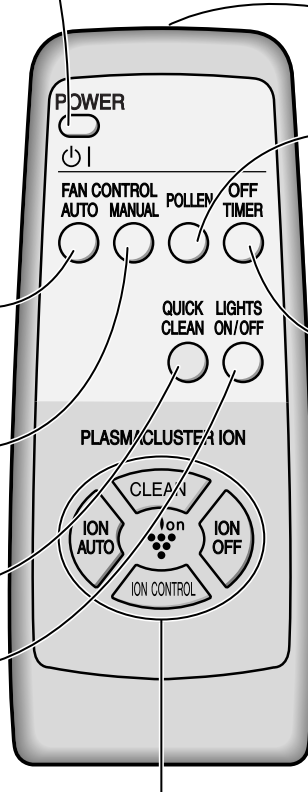

Operations available with the Remote Control

- AUTO
- MANUAL
- POLLEN
- OFF TIMER
- QUICK CLEAN
- LIGHTS ON/OFF

Plasmacluster Ion mode selections

- AUTO
- CLEAN
- ION CONTROL
- OFF

Transmitter

Pollen Mode Operation Button

See Page E-12

Off Timer Button

The set time switches every time the button is pressed as shown below.

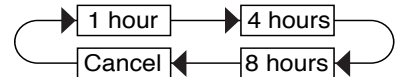

- The indicator light shows the remaining time.
- The unit will stop operation when the timer is up.

Plasmacluster Ion Mode Selections

AUTO

When pressed, the unit will switch between Clean Mode and the Ion Control Mode automatically depending on the amount of impurities in the air as detected by the odor sensor. Clean Mode will operate for 1 minute when the Auto function is selected.

ION CONTROL

When pressed, the unit will constantly operate in Ion Control Mode. The Plasmacluster Ion Indicator Light is green.

CLEAN

When pressed, the unit will constantly operate in the Clean Mode, in which the same numbers of positive and negative ions are discharged. The Plasmacluster Indicator Light is blue.

OFF

The generation of ions will cease and the Plasmacluster Indicator Light will go out.

CARE AND MAINTENANCE

To maintain optimum performance of this air purifier, please clean the unit including the sensor and filters periodically.

When cleaning the unit, be sure to unplug the power cord, and never handle the plug with wet hands. Electrical shock and/or bodily injury may occur as a result.

MAIN UNIT

To prevent dirt or stains on the main unit, clean as often as necessary. If stains are allowed to remain, they may become hard to clean.

Wipe with a dry, soft cloth

For stubborn stains or dirt, use a soft cloth dampened with warm water.

Do not use volatile fluids

Benzene, paint thinner, polishing powder, etc., may damage the surface.

Do not use detergents

Detergent ingredients may damage the unit.

Keep the unit away from water

ODOR SENSOR

The sensitivity of the sensor will become unstable if the odor sensor is dirty or blocked. Remove dust from the surfaces of the sensor openings using a vacuum cleaner.

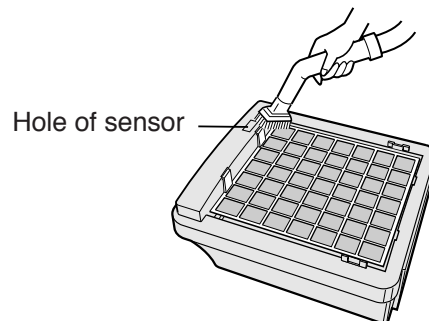

FILTER CLEANING

Clean the top surface of the Filter Support and Active Carbon Filter lightly with a vacuum cleaner without removing from the main unit.

NOTE

- The Active Carbon Filter is damaged easily. Do not force the nozzle of a vacuum cleaner against the Active Carbon Filter or wash it with water. The True HEPA Filter should never be washed or cleaned.

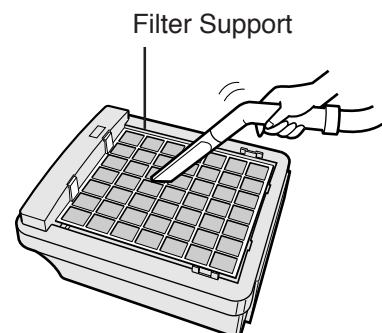

FILTER REPLACEMENT GUIDELINES

The replacement period differs depending on the room environment, the usage hours and location of Air purifier.

If dust or odors persists, replace the filters.

(Refer to "Please read before operating your new Air Purifier")

Guide for filter replacement timing

- Filter life can be greatly reduced in poor environments.

The presence of cigarette smoke, pet dander and other concentrations of airborne particles will cause filters to become clogged in less time. Please check filters regularly and replace as needed.

• HEPA Filter	Up to 2 years after opening
• Active Carbon Filter	Up to 2 years after opening

REPLACING THE FILTERS

1 See page E-10,11 for directions on how to install the filters when replacing.

2 Fill in the usage start date of the filters on the Date Label.

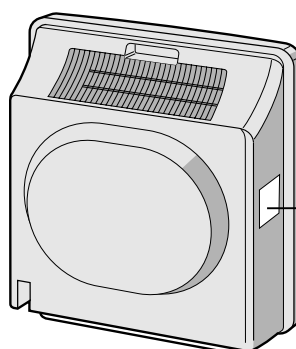

Date Label

Replacement Filters

Model: FZ-R30HFU

- True HEPA Filter : 1 unit
- Active Carbon Filter : 1 unit

If you only need a True HEPA Filter or an Active Carbon Filter only:

- True HEPA Filter : PFIL-A096KKEZ
- Active Carbon Filter : PFIL-A100KKEZ

For replacement filter contact sharp for information.

(USA) 1-800-BE-SHARP or web site at www.sharppusa.com

(Canada) (905) 568-7140 or web site at www.sharp.ca

Disposal of Filters

Please dispose of replaced filters according to the local disposal laws and regulations.

HEPA Filter materials:

- Filter: Polypropylene
- Frame: Polyester

Active Carbon Filter Materials:

- Deodorizer: Activated charcoal
- Nonwoven fabric : Polyester

TROUBLESHOOTING

Before calling for repair, please review the list below, since the problem may not be a unit malfunction.

SYMPTOM	REMEDY (not a malfunction)
The Remote Control does not work	<ul style="list-style-type: none"> • Have the batteries been depleted? • Are the batteries inserted correctly? • Is a fluorescent lighting in the room flickering due to service life?
Odors and smoke are not removed	<ul style="list-style-type: none"> • Clean or Replace the filters if they appear to be heavily soiled. (Refer to E-15)
The CLEAN-SIGN Light lights green even when the air is impure	<ul style="list-style-type: none"> • The air could be impure at the time the unit was plugged in. (Refer to E-13)
The CLEAN-SIGN Light lights orange or red even when the air is clean	<ul style="list-style-type: none"> • The sensitivity of the sensor becomes unstable when the opening of the odor sensor is dirty or is clogged. Clean the dust around the sensor opening using a vacuum cleaner. (Refer to E-15)
The Plasmacluster Indicator Light remains green (or blue) and does not change	<ul style="list-style-type: none"> • When in Clean Mode (or Ion Control Mode), the Plasmacluster Indicator Light color will not change.
A clicking or ticking sound is heard from the unit	<ul style="list-style-type: none"> • Clicking sound is emitted when the unit is in the Ion Control Mode, and ticking sound is emitted when the unit is generating ions. If the sound is irritating, set the unit away from you.
The discharged air has an aroma or odor.	<ul style="list-style-type: none"> • Check to see if the filters are heavily soiled. Replace the filters. (Refer to E-16) • Plasmacluster Air Purifiers emit small traces of ozone which may produce an odor. These ozone emissions are well below safety levels set by the FDA.
The unit does not operate when cigarette smoke is in the air.	<ul style="list-style-type: none"> • Is the unit installed in a location that is difficult for the sensor to detect cigarette smoke? • Are the odor sensor openings blocked or clogged? (In this case, clean the openings.) (Refer to E-15)
The Plasmacluster Indicator Light or the CLEAN-SIGN Light will not activate.	<ul style="list-style-type: none"> • Check to see if the Lights OFF Mode on the Remote Control is selected. If so, then press the Lights ON/OFF Button on the Remote Control to activate the Lights light. (Refer to E-14)

ENGLISH

ERROR DISPLAY

LAMP INDICATION	REMEDY
The "Silent" Fan Speed Indicator Light blinks.	<p>Fan motor disconnected or abnormal. Operation stops.</p> <ul style="list-style-type: none"> • Pressing the Power ON/OFF button will reset the error display, but if error occurs again, contact the shop where you purchased the unit.

SPECIFICATIONS

Model		FP-R30CX		
Power supply		120V / 60Hz		
Fan Speed Operation	Fan Speed Adjustment	MAX	MED	SILENT
	Rated Power	29 W	6.0 W	4.0 W
	Fan Speed CFM (m ³ /min.)	102 (2.9)	35 (1.0)	17 (0.5)
Applicable Floor Surface		129 sq.ft.* (12 m ²)		
CADR(Dust/Smoke/Pollen)		96 / 83 / 94		
Cord Length		8.3 ft (2.5m)		
Dimensions		16-3/16 in.(W)x6-3/16 in.(D)x16-15/16 in(H) 410mm(W)x157mm(D)x430mm(H)		
Weight		10.5 lbs (4.8kg)		

* The applicable floor surface area is appropriate for operating the unit at maximum fan speed.

Standby Power

In order to operate the electrical circuits while the power plug is inserted in the wall outlet, this product consumes about 0.3W of standby power.

For energy conservation, unplug the power cord when the unit is not in use.

Veillez lire ces instructions avant de faire fonctionner votre nouveau purificateur d'air

Le purificateur aspire l'air de la pièce par sa prise d'air, le fait circuler à travers un filtre au charbon actif (action désodorisante) et un véritable filtre HEPA (collection de la poussière) placés à l'intérieur de l'appareil et libère l'air nettoyé par la sortie d'air. Le purificateur d'air répète ce processus à l'aide du ventilateur interne. Lorsque l'air circule, le véritable filtre HEPA peut retenir 99,97% des particules de poussières mesurant aussi peu de 0,3 microns. Le filtre à charbon actif absorbe graduellement les odeurs par le passage répété de l'air dans le système de filtration. (Le filtre HEPA absorbe aussi des odeurs).

Certaines particules odorantes absorbées par les filtres peuvent se détacher et ainsi retourner dans la pièce, résultant en une odeur supplémentaire. En fonction de l'environnement dans lequel l'appareil est utilisé, et particulièrement dans les situations extrêmes, cette odeur peut devenir forte plus rapidement que prévu.

Si l'odeur persiste, cela signifie que les filtres sont engorgés et qu'il vous faut vous procurer l'ensemble de filtres de rechange optionnel FZ-R30HFU.

REMARQUE :

- Le purificateur d'air est conçu pour éliminer les odeurs et poussières en suspension dans l'air mais pas les gaz nocifs comme le monoxyde de carbone contenu dans la fumée de cigarettes. Il ne peut pas non plus éliminer complètement les odeurs quand la source est présente en permanence dans la pièce, comme les odeurs de matériaux de construction et d'animaux domestiques.
- Il est suggéré d'ouvrir une fenêtre lorsque vous fumez pour faciliter l'aération.

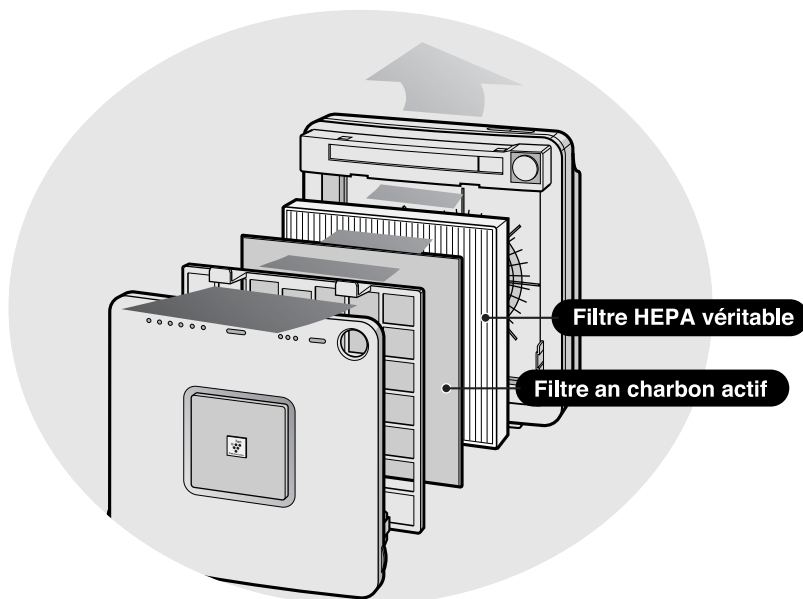

CARACTÉRISTIQUES

• Contrôle des ions Plasmacluster

Ce purificateur d'air contrôlera le rapport entre les ions positifs et négatifs en fonction de l'environnement de la pièce.

• Mode nettoyage

Approximativement le même nombre d'ions positifs et négatifs est libéré.

• Mode contrôle d'ions

Il y a une très grande quantité d'ions négatifs dans les environnements naturels comme les chutes et les forêts. Dans ce mode, le purificateur d'air libérera davantage d'ions négatifs.

• Mode Plasmacluster AUTO

L'appareil fonctionnera en alternance entre le mode de nettoyage et le mode contrôle d'ions selon le degré d'impureté de l'air détecté par le capteur d'odeurs.

Filtres

1) Filtre au charbon actif

Absorbe les odeurs.

2) Véritable filtre HEPA (filtre à haute efficacité pour les particules de l'air)

Filtre à haute efficacité pour les particules de l'air incluant le pollen et la poussière

Déclaration de conformité Purificateur d'air de SHARP FP-R30CX.

Cet appareil ISM est conforme à la norme NMB-001 du Canada

Équipe responsable:

Sharp Électronique de Canada Ltée.
335 Britannia Road East, Mississauga,
Ontario L4Z 1W9 Canada
TEL: (905) 568-7140

TABLE DES MATIÈRES

• POUR VOUS PROTÉGER	F-2
• IMPORTANTES CONSIGNES DE SÉCURITÉ	F-4
• AVERTISSEMENT	F-4
• PRÉCAUTIONS CONCERNANT LE FONCTIONNEMENT	F-5
• LIMITATIONS DE LA TÉLÉCOMMANDE	F-5
• GUIDE D'INSTALLATION	F-5
• GUIDE D'UTILISATION DU FILTRE	F-5
• DÉSIGNATION DES PIÈCES	F-6
• AFFICHAGE DE L'UNITÉ PRINCIPALE	F-6
• DOS DE L'APPAREIL	F-6
• FOURNI	F-6
• PRÉPARATION	F-7
• INSERTION DES PILES DANS LA TÉLÉCOMMANDE	F-7
• FONCTIONNEMENT DE LA TÉLÉCOMMANDE	F-7
• POSE DES FILTRES	F-8
• FONCTIONNEMENT	F-10
• FONCTIONNEMENT DE L'UNITÉ PRINCIPALE	F-10
• FONCTIONNEMENT DE LA TÉLÉCOMMANDE	F-12
• SOIN ET ENTRETIEN	F-13
• UNITÉ PRINCIPALE	F-13
• CAPTEUR D'ODEURS	F-13
• NETTOYAGE DU FILTRE	F-13
• GUIDE DE REMPLACEMENT DES FILTRES	F-14
• RÉOLUTION DE PROBLÈMES	F-15
• CARACTÉRISTIQUES	F-16

Merci d'avoir choisi un purificateur d'air SHARP. SVP lisez attentivement ce mode d'emploi pour faire fonctionner correctement votre appareil. Avant d'utiliser ce produit, assurez-vous de lire la section « IMPORTANTES CONSIGNES DE SÉCURITÉ ».

Après avoir lu ce manuel, conservez-le dans un endroit pratique pour référence éventuelle.

POUR VOUS PROTÉGER

Pour nous aider à répondre à vos questions au cas où vous appelleriez pour nous demander d'intervenir ou pour déclarer le vol ou la perte de votre machine, veuillez écrire les numéros de modèle et de série de la machine dans les espaces indiqués en bas de cette page. Vous trouverez ces numéros sur le dos de l'unité.

NUMÉRO DE MODÈLE

NUMÉRO DE SÉRIE

DATE DE L'ACHAT

Nom du Détaillant

Adresse

Ville

Province

Code Postal

Téléphone

POUR TÉLÉPHONER : Composez le 1-905-568-7140 pour :

SERVICE (Pour obtenir les coordonnées du Centre de service agréé Sharp le plus proche)

PIÈCES (Pour le nom d'un Revendeur de Pièces Agréé)

ACCESSOIRES

AUTRES INFORMATIONS

POUR NOUS ÉCRIRE : Pour de l'aide côté service, des informations sur la garantie, des pièces manquantes ou autre :

Sharp Électronique du Canada Ltée.
Service aux Client(e)s
335 Britannia Road East
Mississauga, Ontario L4Z 1W9

SHARP®

GARANTIE LIMITÉE

Produits Électroniques grand public

Bravo ! Vous venez de faire un excellent achat !

Sharp Électronique du Canada Ltée (ci-après nommée "Sharp") donne la garantie expresse suivante à l'acheteur initial du produit Sharp mentionné ci-dessous, si celui-ci est emballé dans son emballage d'origine et s'il est vendu et distribué au Canada par Sharp ou par un détaillant autorisé Sharp.

Sharp garantit que ledit produit est, s'il est utilisé et entretenu normalement, exempt de défaut de fabrication. Si un défaut de fabrication est décelé durant la période de garantie stipulée, Sharp s'engage à réparer ou remplacer, selon son choix, le produit spécifié ci-dessous.

La garantie offerte par Sharp ne s'applique pas :

- (a) Aux appareils qui ont été l'objet d'un emploi abusif, de négligence, d'un accident, d'une installation inadéquate ou d'une utilisation non appropriée, tel qu'il est mentionné dans le manuel du propriétaire ;
- (b) Aux produits Sharp altérés, modifiés, réglés ou réparés ailleurs que dans les bureaux de Sharp, un centre de service agréé Sharp ou chez un Détaillant autorisé au service Sharp ;
- (c) Aux dommages causés ou aux réparations requises à la suite de l'utilisation avec des articles non désignés ou approuvés par Sharp, y compris, mais sans limitation, les rubans de nettoyage de tête et les nettoyeurs chimiques ;
- (d) Au remplacement des accessoires, des pièces en verre, des articles consommables ou périphériques, devenu nécessaire à la suite d'une utilisation normale du produit, y compris, mais sans limitation, les écouteurs, télécommandes, adaptateurs c.a., piles, sonde de température, pointes de lecture, plateaux, filtres, courroies, rubans, papier ou autre ;
- (e) Aux défauts cosmétiques à la surface ou à l'extérieur de l'appareil qui sont causés par une usure normale ;
- (f) Aux dommages causés par des conditions extérieures et relatives à l'environnement, y compris, mais sans limitation, les dommages causés un renversement de liquide, une tension de la ligne électrique ou de transmission trop élevée ou autre ;
- (g) Tout produit reçu sans les bons numero de serie, numero de modele et marquages CSA et/ou cUL.
- (h) Aux produits de consommation utilisés à des fins de location.
- (i) Aux coûts d'installation, configuration et/ou programmation.

Si un défaut de fabrication est décelé dans ce produit Sharp au cours de la période de la garantie, la réparation sous garantie est offerte à la condition que le produit Sharp soit livré accompagné de la preuve d'achat et d'une copie de cette GARANTIE LIMITÉE à un centre agréé de service Sharp ou à un Détaillant autorisé au service Sharp. La garantie de service à domicile peut être offerte, à la discrétion de Sharp, sur tous les téléviseurs Sharp dont l'écran est de 27 pouces ou plus et sur les fours à micro-ondes Sharp encastrés.

La garantie ci-dessus constitue la seule garantie expresse accordée par Sharp. Aucun autre détaillant, aucun centre de service, leurs représentants ou employés, ne sont autorisés à prolonger la durée de la garantie, à fournir des garanties autres ou à transférer cette garantie au nom de Sharp. Dans la mesure où la loi en vigueur le permet, Sharp décline toute responsabilité en cas de pertes ou dommages directs ou indirects, de pertes ou dommages imprévus et de pertes de profits indirectes résultant d'un défaut de fabrication du produit, y compris les dommages liés à la perte de temps ou d'utilisation de ce produit Sharp. L'acheteur doit assumer les coûts de démontage, de réinstallation, de transport et d'assurance de l'appareil. La réparation des défauts, selon la manière et durant la période de temps décrites ci-dessus, constitue l'exécution complète de toutes les obligations et les responsabilités de Sharp vis-à-vis de l'acheteur en ce qui a trait au produit et constituera un acquiescement complet pour toute réclamation, qu'elle soit basée sur le contrat, la négligence, la responsabilité stricte ou autre.

PÉRIODES DE GARANTIE :

	Pièces et travail (exceptions notées)
Produits audio	1 an
Caméscope	1 an
Produits DVD	1 an
Projecteurs ACL	1 an (ampoule 90 jours)
TV à affichage à cristaux liquides	1 an
Four à micro-ondes	2 ans (magnétron 3 ans supplémentaires-pièces seulement)
Téléviseurs	1 an (tube cathodique 1 an supplémentaire)
Magnétoscopes	1 an
Aspirateurs	1 an
Purificateur d'air & climatiseurs	1 an (excepté filtres)

Pour obtenir le nom et l'adresse du Centre de service ou du Détaillant autorisé au service Sharp le plus proche, veuillez écrire ou téléphoner à :
SHARP ÉLECTRONIQUE DU CANADA LTÉE., 335 Britannia Road East, Mississauga, Ontario, L4Z 1W9

Pour plus de renseignements sur cette garantie, sur des produits de Sharp Canada, sur la vente d'accessoires, sur l'emplacement de détaillants ou de centres de service chez le détaillant, veuillez composer le (905) 568-7140
Visitez notre site Internet : www.sharp.ca



IMPORTANTES CONSIGNES DE SÉCURITÉ

Lors de l'utilisation d'appareils électriques, des précautions élémentaires doivent être suivies, incluant celles-ci :

AVERTISSEMENT – Pour réduire les risques de choc électrique, d'incendie et de blessures :

- Lire toutes les instructions avant d'utiliser le purificateur d'air.
- N'utilisez qu'une prise murale de 120 V avec une prise polarisée.
- Le purificateur d'air est muni d'une fiche polarisée (une lame est plus large que l'autre). Cette fiche s'adapte à une prise polarisée d'une seule manière. Si la fiche n'entre pas dans la prise, tournez-la d'un demi-tour. Si elle n'entre toujours pas, consultez un électricien ou une personne compétente.
- **N'utilisez pas le purificateur d'air si le cordon électrique ou la fiche sont endommagés ou si le raccordement à la prise murale n'est pas solide.**
- Dépoussiérez la fiche périodiquement.
- **N'introduisez pas un doigt ou un objet dans les entrées et sorties d'air.**
- **Lorsque vous retirez le cordon d'alimentation, tenez la fiche et ne tirez pas sur le cordon.**
Un choc électrique ou un incendie causé par un court-circuit pourrait en résulter.
- **N'utilisez pas ce purificateur près des appareils au gaz ou des foyers.**
- **Débranchez le cordon électrique pour le nettoyage ou si l'appareil n'est pas utilisé.**
- Un choc électrique causé par une isolation incorrecte ou un incendie causé par un court-circuit pourrait en résulter.
- **Si le cordon d'alimentation est endommagé, faites-le remplacer par le fabricant, son centre de service, un centre de service Sharp ou toute autre personne compétente pour réduire les risques.**
- Ne pas faire fonctionner lorsque vous utilisez des insecticides en aérosol ou dans les pièces où il y a des traces d'huile, de l'encens, des étincelles produits en allumant une cigarette, des vapeurs chimiques ou dans un environnement très humide comme une salle de bain
- Faites attention lors du nettoyage du purificateur d'air. Les nettoyeurs corrosifs puissants risquent d'endommager l'extérieur de l'appareil.
- L'entretien du purificateur ne devrait être confié qu'à un centre de service agréé Sharp. Contactez le centre de service le plus près pour toute défektivité, pour un réglage ou une réparation.
- Les piles doivent être retirées de la télécommande avant de mettre l'appareil au rebut et traitées selon la réglementation environnementale.

REMARQUE – Interférence radio / téléviseur

Si ce purificateur d'air causait de l'interférence à la radio ou au téléviseur, essayez de corriger l'interférence par une ou plusieurs de ces mesures :

- Réorientez ou déplacez l'antenne de réception.
- Éloignez le purificateur d'air de l'appareil radio ou du téléviseur.
- Branchez le purificateur d'air sur un autre circuit électrique que celui de la radio ou du téléviseur.
- Consultez votre revendeur ou un technicien en radio / télévision pour obtenir de l'aide.

IMPORTANTES CONSIGNES DE SÉCURITÉ

PRÉCAUTIONS CONCERNANT LE FONCTIONNEMENT

- Ne bloquez pas les entrées et sorties d'air.
- N'utilisez pas l'appareil près ou sur des sources de chaleur comme une cuisinière ou là où il est exposé à de la vapeur.
- N'utilisez pas l'appareil en le plaçant sur un côté.
- **Tenez toujours la poignée à l'arrière de l'appareil pour le déplacer.**
- L'appareil risque de se détacher s'il est tenu par le panneau avant et ainsi, de tomber et de provoquer des blessures.
- **Ne faites pas fonctionner cet appareil sans filtre.**
- **Ne lavez pas et ne réutilisez pas le filtre HEPA, ni le filtre à charbon actif.**
- Cela n'améliore pas le rendement et risque de causer une électrocution ou un mauvais fonctionnement.
- Nettoyez l'extérieur avec un chiffon humide seulement.
La surface risque d'être endommagée ou craquelée.
De plus, le capteur risque de ne plus fonctionner

LIMITATIONS DE LA TÉLÉCOMMANDE

N'UTILISEZ PAS LA TÉLÉCOMMANDE DANS LES ENDROITS SUIVANTS :

- **Les endroits où l'éclairage par onduleur ou spontané est utilisé.**
La télécommande risque de ne pas fonctionner. Dans ce cas, éloignez-vous de type d'éclairage ou changez d'orientation.
- **Les endroits exposés au soleil**
L'appareil risque de ne pas recevoir les signaux de la télécommande.

GUIDE D'INSTALLATION

- **Installez l'appareil à plus de 2 mètres des appareils émettant des ondes électriques tels que téléviseurs, radios ou horloges pour éviter les interférences.**
- **Évitez les endroits où le capteur est exposé directement au vent.**
- L'appareil risque de ne pas fonctionner correctement.
- **Évitez les endroits où des rideaux risquent de bloquer les entrées et sorties d'air.**
- Les draperies etc. risquent de se salir et de causer un mauvais fonctionnement.
- **Évitez les endroits où l'appareil est exposé à la condensation due aux changements brusques de températures.**
- **Placez l'appareil sur une surface stable dans un endroit aéré.**
- **Ne placez pas là où il y a production de noir de fumée, comme dans une cuisine, etc.**
- **Placez l'appareil à au moins 60 cm des murs.**
- Le mur situé derrière la sortie d'air peut se salir avec le temps. Lors d'une utilisation prolongée au même endroit, utilisez une feuille de vinyle pour empêcher que le mur se salisse. De plus, nettoyez le mur périodiquement.

GUIDE D'UTILISATION DU FILTRE

- Suivez les instructions de ce manuel pour un entretien approprié des filtres.

DÉSIGNATION DES PIÈCES

AFFICHAGE DE L'UNITÉ PRINCIPALE

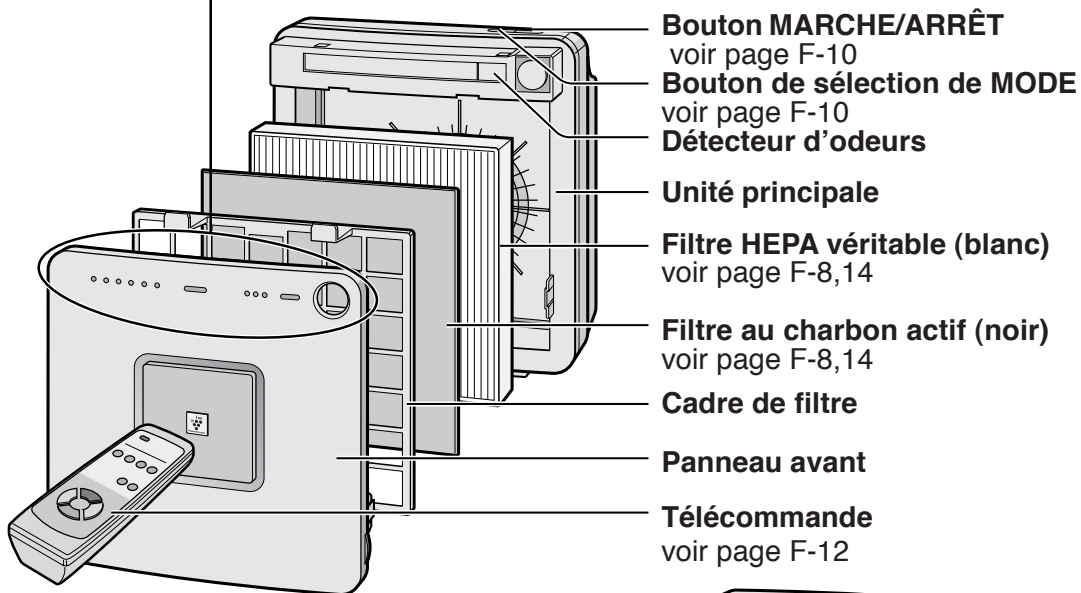
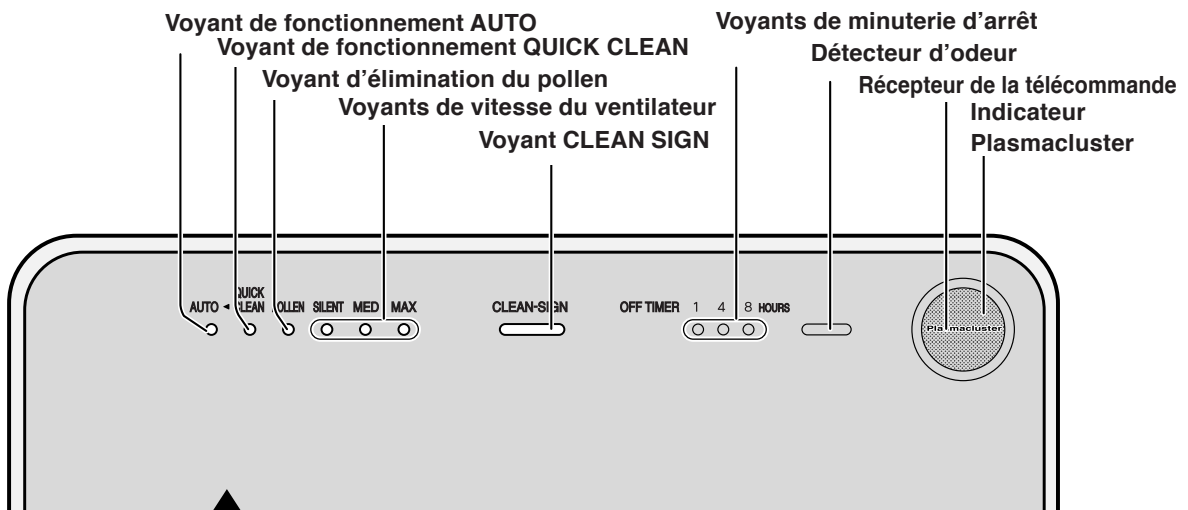

DOS DE L'APPAREIL

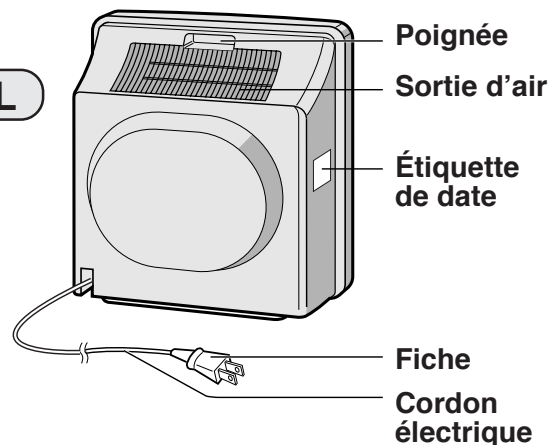

FOURNI

- Télécommande (1 unité)
- Piles (2 AA)
- Manuel d'utilisation

PRÉPARATION

INSERTION DES PILES DANS LA TÉLÉCOMMANDE

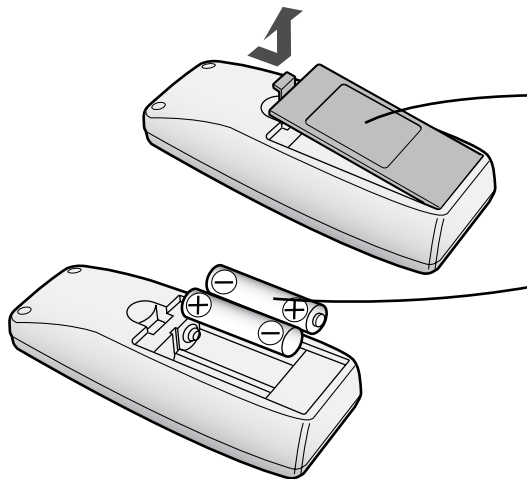

1 Retirez le couvercle arrière
Appuyez sur le couvercle et faites glisser pour le retirer.

2 Insertion des piles
Insérez les piles en respectant les polarités \oplus et \ominus tel qu'illustré.

3 Remplacez le couvercle arrière.

Renseignements sur les piles

- Les piles durent environ 1 an.
- Les piles fournies ne sont valables que pour la mise en service de la télécommande. Remplacez les piles lorsque requis.
- L'utilisation non conforme des piles peut causer des fuites de produits chimiques et des dommages. Suivez ces instructions lors du remplacement :
- Remplacez les deux piles en même temps avec deux piles neuves du même type. (Utilisez 2 piles alcalines AA).
- Si vous n'utilisez pas l'appareil ou la télécommande pendant une longue période, retirez les piles.
- Les piles fournies ne sont valables que pour la mise en service de la télécommande et pourraient devoir être remplacées avant un an.

FONCTIONNEMENT DE LA TÉLÉCOMMANDE

- Pointez la télécommande face au récepteur sur l'unité principale.
- La portée du signal est d'environ 7 m (23 pieds).
- Assurez-vous qu'aucun objet n'obstrue le trajet du signal.
- L'unité principale émettra un bip lorsque le signal sera capté.

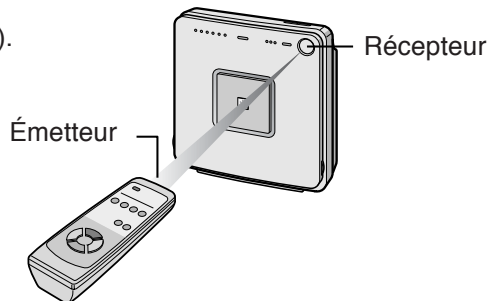

REMARQUE

- Évitez d'échapper ou d'endommager la télécommande, de l'utiliser dans un environnement très humide, en plein soleil ou près d'une source de chaleur.

POSE DES FILTRES

Les filtres sont installés dans l'unité principale dans leurs sacs de plastique pour préserver leur qualité. Assurez-vous de retirer les filtres de leur sac avant d'utiliser l'appareil.

1 Retrait des filtres

1 Retirez le panneau avant.

Tirez le bas du panneau avant.

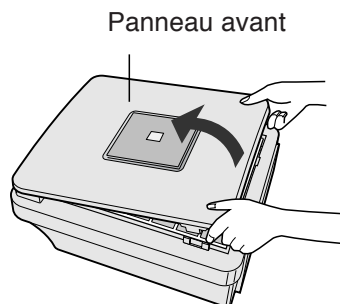

2 Retirez le cadre des filtres.

Serez les deux languettes et soulevez pour l'enlever.

Languettes du haut.

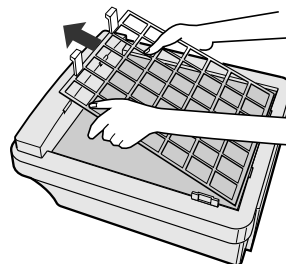
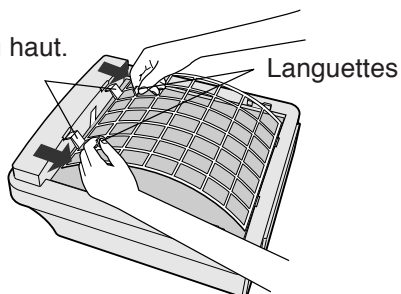

3 Retirez le filtre au charbon actif et le filtre HEPA véritable.

Filtre au charbon actif

Filtre HEPA véritable

Unité principale

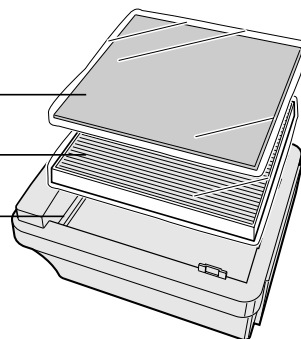

4 Retirez le filtre au charbon actif (noir) et le filtre HEPA véritable (blanc) de leurs emballages.

Filtre au charbon actif

Filtre HEPA véritable

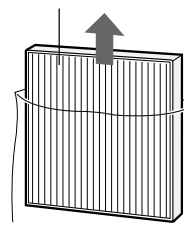
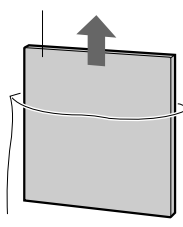

2 Pose des filtres

- 1 Placez le filtre HEPA véritable dans l'unité principale avec les languettes vers le haut.**
N'installez pas le filtre à l'envers sinon l'appareil ne fonctionnera pas correctement.

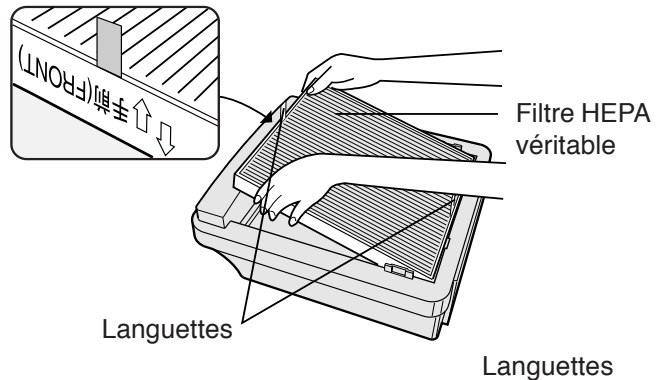

- 2 Placez le filtre au charbon activé au dessus du filtre HEPA véritable.**

Assurez-vous que les languettes du filtre HEPA véritable demeurent visibles.

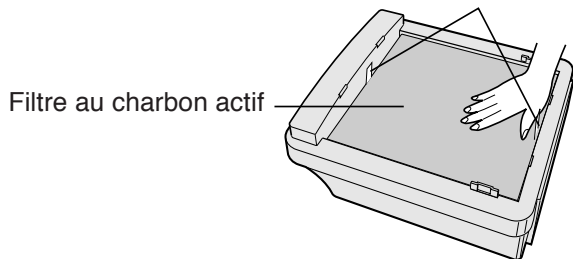

- 3 Insérez les languettes situées au bas du cadre de filtre dans les encoches correspondantes de l'unité principale. Ensuite, enfoncez les languettes du haut dans l'unité principale.**

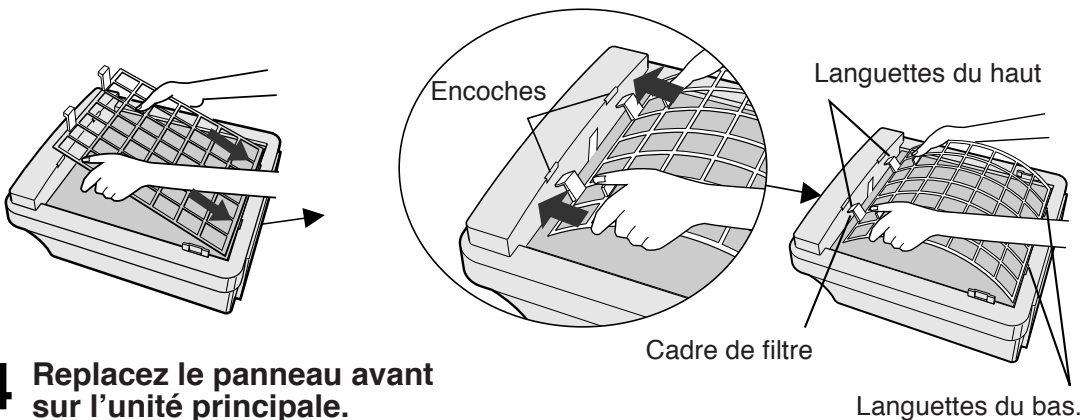

- 4 Remplacez le panneau avant sur l'unité principale.**

- 5 Inscrivez la date du début d'utilisation sur l'étiquette de date.**

Cette date est un guide en vue du remplacement des filtres.

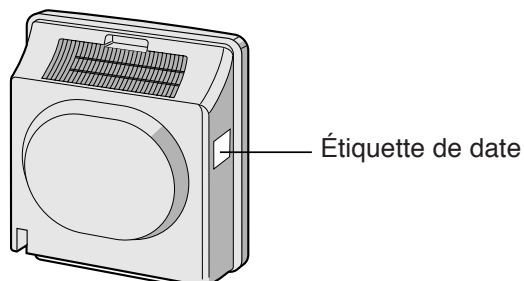

FONCTIONNEMENT

FONCTIONNEMENT DE L'UNITÉ PRINCIPALE

Commandes de l'unité principale

- AUTO
- QUICK CLEAN
- POLLEN
- SILENCIEUX
- MOYEN
- MAX

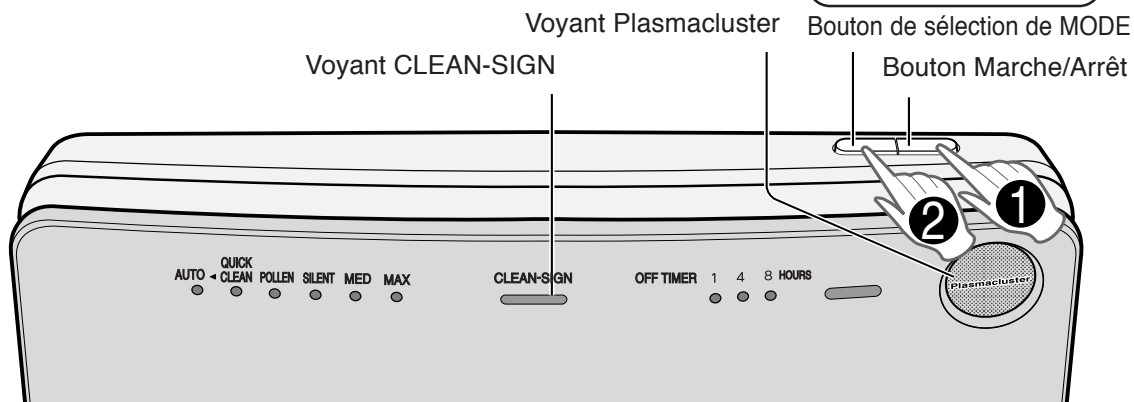

Bouton Marche/Arrêt

- Permet de démarrer l'appareil (bip court) et de l'arrêter (bip long).
- Le voyant Plasmacluster et les voyants de vitesse du ventilateur s'allument ou s'éteignent.
- Si l'alimentation électrique n'a pas été coupée, l'appareil démarre dans le mode où il était précédemment.

Bouton de sélection de MODE

- Les modes d'opérations sont sélectionnées selon un cycle.

Fonctionnement AUTO

La vitesse du ventilateur est réglée automatiquement à HIGH* (élevée), MEDIUM (moyenne) ou SILENT (silencieuse) selon le niveau d'impureté de l'air. Le détecteur mesure les impuretés de l'air pour régler la puissance de purification.

Fonctionnement QUICK CLEAN

L'appareil fonctionnera à la vitesse HIGH* pendant 15 minutes puis passera en mode de fonctionnement automatique. Ce mode est pratique pour purifier l'air très rapidement.

Élimination du POLLEN

L'appareil fonctionnera à la vitesse HIGH* pendant 10 minutes puis passera en vitesse MEDIUM et HIGH alternativement pendant des périodes de 20 minutes.

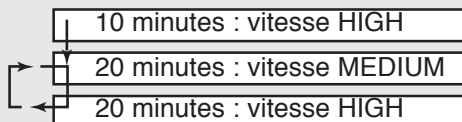

Fonctionnement MAX

L'appareil fonctionnera à sa puissance maximale.

Fonctionnement MEDIUM (MOYEN)

L'appareil fonctionnera à la vitesse moyenne du ventilateur.

Fonctionnement SILENT (SILENCIEUX)

L'appareil fonctionnera silencieusement en utilisant une circulation d'air réduite.

* La position HIGH est une vitesse intermédiaire entre MEDIUM et MAX.

DÉTERMINATION DE LA PURETÉ DE L'AIR

Au cours des 30 secondes suivant le branchement de l'appareil dans la prise murale, l'appareil vérifiera la qualité de l'air. Si le fonctionnement est réglé sur ON à ce moment, le voyant CLEAN SIGN clignotera alternativement en vert, orange et rouge.

VOYANT DE PLASMACLUSTER

Le fonctionnement d'ions Plasmacluster est sélectionné à l'aide de la télécommande.

Voyant bleu

Lorsque le fonctionnement d'ions Plasmacluster est en mode de nettoyage ou en mode Ion Plasmacluster AUTO, et si l'air de la pièce est pollué, ce voyant s'allume et l'appareil fonctionne en mode de nettoyage.

Voyant vert

Lorsque le fonctionnement d'ions Plasmacluster est en mode de contrôle d'ions ou en mode Ion Plasmacluster AUTO, et si l'air de la pièce est propre, ce voyant s'allume et l'appareil fonctionne en mode de contrôle d'ions.

Voyant éteint

Aucun ion Plasmacluster n'est généré.

- Ce voyant peut être éteint en utilisant le bouton LIGHTS ON/OFF sur la télécommande. Dans ce cas, des ions Plasmacluster sont générés. (Veuillez éteindre les voyants lorsqu'ils sont inutiles). (Voir page F-12).

Voyant CLEAN SIGN (État de propreté)

La couleur change selon l'état de l'air.

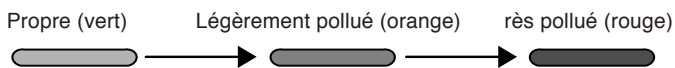

À PROPOS DU VOYANT CLEAN SIGN

- L'état de ce voyant varie selon ce que le capteur d'odeurs détecte dans l'air de la pièce au moment où l'appareil est branché à la prise murale.
- Il se peut que ce voyant soit vert alors que l'air est impur si le purificateur vient d'être placé dans la pièce. Toutefois, peu après, le taux d'impureté sera réajusté pour une analyse plus juste de l'environnement.
- Ce voyant peut être éteint en utilisant le bouton LIGHTS ON/OFF sur la télécommande.

FONCTIONNEMENT

FONCTIONNEMENT DE LA TÉLÉCOMMANDE

Bouton Marche/Arrêt

- Lorsque vous appuyez sur le bouton POWER ON/OFF, un bip est entendu et le fonctionnement démarre en mode AUTO.
- Si l'alimentation électrique n'a pas été coupée, l'appareil démarre dans le mode où il était précédemment.
- Pour arrêter, appuyez à nouveau sur le bouton POWER ON/OFF. Un long bip sera émis et le fonctionnement cessera.

Bouton Auto Fan Speed (Vitesse automatique du ventilateur)

La vitesse du ventilateur varie selon de niveau d'impureté de l'air.

Bouton Manual Fan Speed (Vitesse manuelle du ventilateur)

La vitesse du ventilateur peut être réglée sur Silencieuse, Moyenne ou MAX.

Bouton QUICK CLEAN

Voir page F-10

LIGHTS ON/OFF

(Commande des voyants)
Active et désactive les voyants Plasmacluster et CLEAN SIGN.

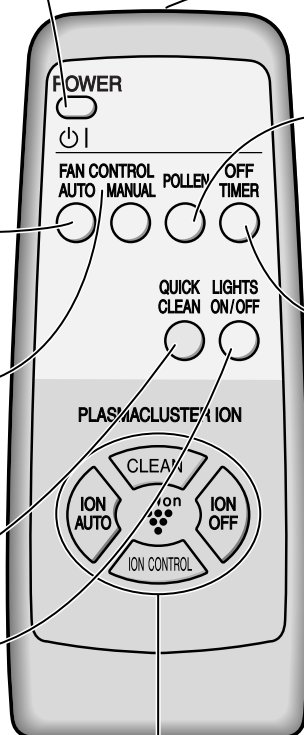

Fonctions disponibles avec la télécommande

- AUTO
- MANUAL (Manuel)
- POLLEN
- OFF TIMER (Minuterie d'arrêt)
- QUICK CLEAN
- LIGHTS ON/OFF (Activation des voyants)

Sélection de mode d'ions Plasmacluster

- AUTO
- CLEAN (Nettoyage)
- ION CONTROL (Contrôle d'ions)
- OFF (Désactivé)

Émetteur

Bouton de fonctionnement POLLEN

Voir page E-12

Bouton OFF-Timer

La période change à chaque pression selon le cycle suivant :

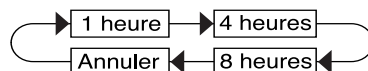

- Le voyant indique le temps qui reste.
- L'appareil cessera de fonctionner à la fin de la période.

Sélection de mode d'ions Plasmacluster

AUTO

Cet appareil alterne automatiquement entre les modes de nettoyage et de contrôle d'ions suivant l'importance de la pollution de l'air détectée par le capteur d'odeur. Le mode de nettoyage fonctionne pendant une minute lorsque le mode automatique est sélectionné.

CONTRÔLE D'IONS

Lorsque ce bouton est pressé, l'appareil fonctionne continuellement en mode de contrôle des ions.
Le voyant Plasmacluster est vert.

CLEAN (Nettoyage)

Lorsque ce bouton est pressé, l'appareil fonctionne constamment en mode de nettoyage dans lequel le même nombre d'ions positifs et négatifs sont émis. Le voyant Plasmacluster est bleu.

OFF (Désactivé)

La génération d'ions cesse et le voyant Plasmacluster s'éteint.

SOIN ET ENTRETIEN

Afin de maintenir l'efficacité optimale de ce purificateur d'air, nettoyez périodiquement cet appareil ainsi que le capteur et les filtres. Lorsque vous nettoyez l'appareil, assurez-vous de le débrancher et ne manipulez pas la fiche avec des mains humides. Cela pourrait causer une électrocution et des blessures.

UNITÉ PRINCIPALE

Afin d'éviter l'accumulation de saleté et de souillures sur l'unité principale, nettoyez aussi souvent que nécessaire. Les souillures qui demeurent deviennent difficiles à nettoyer.

Essuyez avec un chiffon sec et doux

Pour les taches rebelles, utilisez un chiffon doux et humide ou imbibé d'eau tiède.

N'utilisez pas de solvants

Le benzène, le diluant à peinture, la pâte à polir etc. risquent d'endommager la surface de l'appareil.

N'utilisez pas de détergents

Les composants des détergents risquent d'endommager la surface de l'appareil.

Ne mouillez pas l'appareil

CAPTEUR D'ODEURS

La sensibilité du détecteur d'odeurs deviendra problématique si le capteur est sale ou obstrué. Utilisez un aspirateur pour enlever la poussière.

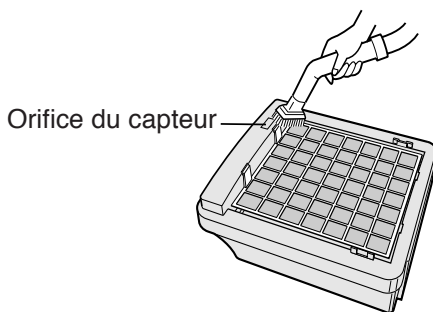

NETTOYAGE DU FILTRE

Nettoyez le dessus du filtre au charbon actif et le cadre des filtres avec un aspirateur sans les retirer de l'unité principale.

REMARQUE

- Le filtre au charbon actif est fragile. Ne mettez pas l'embout de l'aspirateur en contact avec le filtre ou lavez-le à l'eau. Le filtre HEPA ne doit jamais être lavé ou nettoyé.

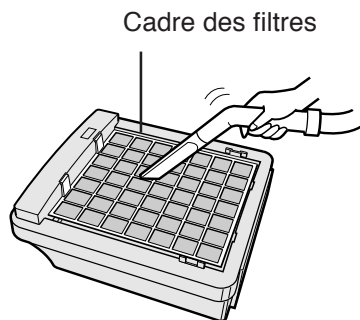

GUIDE DE REMPLACEMENT DES FILTRES

Le moment de remplacer les filtres varie en fonction de l'air de la pièce, le nombre d'heures d'utilisation et l'endroit où est placé le purificateur d'air. Si la poussière et les odeurs persistent, remplacez les filtres.

(Consultez la section « SVP Lire avant d'utiliser votre nouveau purificateur d'air »)

Estimation de la durée des filtres

- La durée de vie du filtre peut s'avérer très réduite dans un environnement sale. Plus forte la présence de la fumée de cigarette, du poil d'animal et d'autres concentrations de particules dans l'air, plus rapidement le filtre se bouchera. Veuillez vérifier les filtres souvent et les remplacer au besoin.

Filtre HEPA véritable : jusqu'à 2 ans après l'avoir ouvert

Filtre au charbon actif : jusqu'à 2 ans après l'avoir ouvert

REEMPLACEMENT DES FILTRES

1 Voyez les pages F-8, 9 pour des instructions sur la pose des filtres lors du remplacement.

2 Inscrivez la date du début d'utilisation des filtres sur l'étiquette de la date.

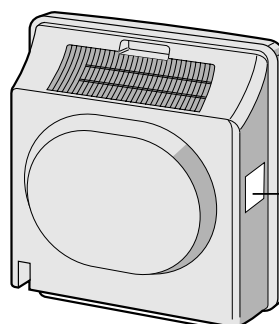

Étiquette de date

Filtres de rechange

Modèle FZ-R30HFU

- Filtre HEPA véritable : 1 unité
- Filtre au charbon actif : 1 unité

Si vous n'avez besoin que d'un filtre HEPA ou au charbon actif :

- Filtre HEPA véritable : PFIL-A096KKEZ
- Filtre au charbon actif : PFIL-A100KKEZ

Pour obtenir des filtres de rechange, contactez Sharp.

États-Unis : 1-800-BE-SHARP ou notre site Internet www.sharppusa.com

Canada : (905) 568-7140 ou notre site Internet www.sharp.ca

Élimination des filtres

Débarrassez-vous des filtres selon la législation locale.

Matériaux de filtre HEPA véritable :

- Filtre : polypropylène
- Cadre : polyester

Matériaux de filtre au charbon actif :

- Filtre : charbon actif
- Grille : polyester

RÉSOLUTION DE PROBLÈMES

Avant de faire appel au service, vérifiez les symptômes ci-dessous pour déterminer une solution possible, car le problème n'est peut être pas un mauvais fonctionnement de l'appareil.

SYMPTÔMES	SOLUTIONS (pas un mauvais fonctionnement)
La télécommande ne fonctionne pas.	<ul style="list-style-type: none"> • Est-ce que les piles sont à plat ? • Est-ce que les piles sont insérées correctement ? • Est-ce qu'un éclairage fluorescent clignote dans la pièce parce qu'il doit être remplacé ?
Les odeurs et la fumée ne sont pas éliminées.	<ul style="list-style-type: none"> • Nettoyez ou remplacez les filtres s'ils sont très sales. (Voir page F-13)
Le voyant CLEAN-SIGN s'allume en vert même si l'air est sale.	<ul style="list-style-type: none"> • L'air pourrait être pollué au moment où l'appareil a été branché. (Voir page F-11)
Le voyant CLEAN-SIGN s'allume en orange ou rouge même si l'air est propre.	<ul style="list-style-type: none"> • La sensibilité du capteur devient problématique lorsque l'ouverture du capteur d'odeur est sale ou obstruée. • Nettoyez près de l'ouverture du capteur avec un aspirateur. (Voir page F-13)
Le voyant indicateur de Plasmacluster reste vert (ou bleu) et ne change pas.	<ul style="list-style-type: none"> • En mode de nettoyage (ou de contrôle d'ions), le voyant indicateur de Plasmacluster ne change pas de couleur.
Un son « clic » ou « tic » est émis par l'appareil.	<ul style="list-style-type: none"> • Le « clic » se fait entendre lorsque l'appareil est en mode de contrôle d'ion et le « tic » se fait entendre lorsque l'appareil génère des ions. Si le bruit est gênant, éloignez l'appareil.
L'air filtré ne sent pas bon.	<ul style="list-style-type: none"> • Est-ce que les filtres sont très sales ? Remplacez les filtres. (Voir page F-14) • Les purificateurs d'air Plasmacluster émettent petites traces d'ozone qui peuvent produire une odeur. Les émissions d'ozone sont en-dessous des niveaux de sécurité établis par la FDA.
L'appareil ne fonctionne pas même lorsqu'il y a de la fumée de cigarette.	<ul style="list-style-type: none"> • Est-ce que l'appareil est dans un endroit où le capteur a de la difficulté à détecter la fumée de cigarette ? • Est-ce que l'ouverture du capteur d'odeur est sale ou bouchée ? (Dans ce cas, nettoyez l'ouverture.) (Voir page F-13)
Le voyant indicateur de Plasmacluster ou le voyant CLEAN-SIGN ne s'allume pas.	<ul style="list-style-type: none"> • Vérifiez si les voyants sont désactivés sur la télécommande. Si c'est le cas, appuyez sur le bouton LIGHTS ON/OFF sur la télécommande. (VOIR page F-12)

MESSAGE D'ERREUR

ÉTAT DU VOYANT	SOLUTION
Le voyant SILENT du ventilateur clignote.	<p>Le moteur du ventilateur est débranché ou défectueux. L'appareil cesse de fonctionner.</p> <ul style="list-style-type: none"> • Appuyez sur le bouton POWER ON/OFF pour réinitialiser l'appareil. Si le message d'erreur persiste, communiquez avec votre détaillant.

CARACTÉRISTIQUES

Modèle		FP-R30CX		
Alimentation		120 V / 60 Hz		
Fonctionnement avec changement de vitesse de ventilation	Réglage de la vitesse du ventilateur	MAX	MOYENNE	SILENCIEUSE
	Puissance nominale	29 W	6,0 W	4,0 W
	Vitesse du ventilateur m ³ /min. (pi ³ /min.)	2,9 (102)	1,0 (3)	0,5 (17)
Surface au sol de traitement		12 m ² *(129 pi ²)		
CADR (poussière/fumée/pollen)		96 / 83 / 94		
Longueur du cordon		2,5 m (8,3 pi)		
Dimensions		410 mm (L) x 157 mm (P) x 430 mm (H) 16-3/16 po (L) x 6-2/16 po (P) x 16-15/16 po (H)		
Poids		4,8 kg (10,5 lbs)		

*La surface au sol de traitement correspond au fonctionnement de l'appareil à la vitesse maximale.

Consommation en veille

Lorsque la fiche de l'appareil est branchée, l'appareil consomme environ 0,3 W. Pour conserver l'énergie, débranchez l'appareil si vous ne l'utilisez pas.

SHARP®

SHARP ELECTRONICS CORPORATION

Sharp Plaza, Mahwah,
New Jersey 07430-2135 U.S.A.

SHARP CORPORATION

Osaka, Japan

SHARP®

SHARP ELECTRONICS OF CANADA LTD.

335 Britannia Road East Mississauga,
Ontario L4Z 1W9 Canada

SHARP CORPORATION

Osaka, Japan

Printed in China / Imprimé en Chine

Free Manuals Download Website

<http://myh66.com>

<http://usermanuals.us>

<http://www.somanuals.com>

<http://www.4manuals.cc>

<http://www.manual-lib.com>

<http://www.404manual.com>

<http://www.luxmanual.com>

<http://aubethermostatmanual.com>

Golf course search by state

<http://golfingnear.com>

Email search by domain

<http://emailbydomain.com>

Auto manuals search

<http://auto.somanuals.com>

TV manuals search

<http://tv.somanuals.com>