



UNIVERSAL PRO CUT II STRING HEAD AC04141T



⚠ WARNING:
To reduce the risk of injury, user must read and understand the operator's manual for their string trimmer and this instruction sheet. Always wear eye protection marked to comply with Z87.1. Ensure compatibility and fit before using this accessory. Do not use this accessory if a part is damaged or missing.

When using Ryobi and Homelite string trimmers, no adaptors are needed. For other brands, see the Adaptor Chart for the proper hardware configuration needed to use the Universal Pro Cut II String Head with your trimmer.

⚠ WARNING:
Failure to use the correct adaptor, nut, and spool retainer combination for your trimmer could cause the string head to detach from your trimmer and result in serious personal injury and/or property damage.

INSTALLING STRING HEAD

See Figure 1.

- Stop the engine and disconnect the spark plug wire.
- Following the instructions in the operator's manual for your string trimmer, remove the old string head.
- Install the string head on the drive shaft until fully seated.
- Install the spool retainer and tighten securely.
- Install string as described in the next section.

INSTALLING STRING

See Figure 2.

Use monofilament string between .095 in. and .105 in. diameter. Use original manufacturer's replacement string for best performance.

- Stop the engine and disconnect the spark plug wire.
- Gather two of the pre-cut lengths of trimmer line provided or cut two pieces of trimmer line, in 11 in. lengths.
- Insert the strings into the slots located on the sides of the string head. String should be pushed in until approximately 1 in. protrudes from the holes on the top of the string head.
- Remove old string by pulling it from the holes located on the top of the string head.

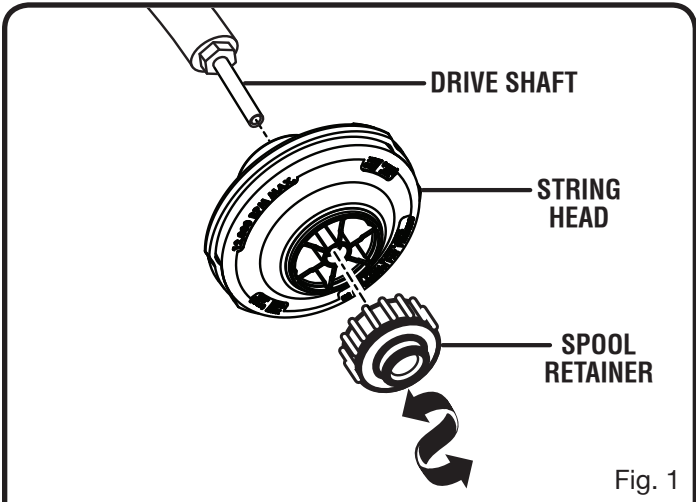

Fig. 1

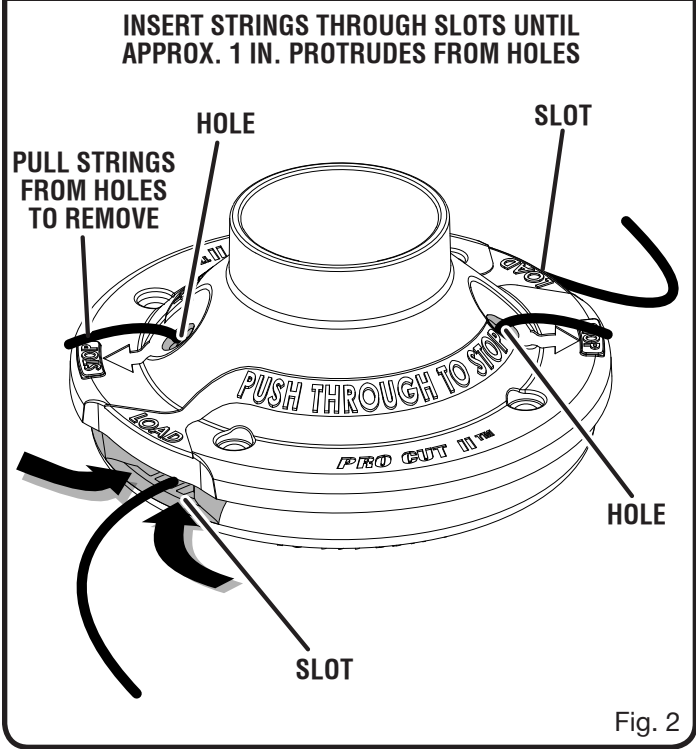

Fig. 2

⚠ WARNING:
Do not remove screws or disassemble head. If head is opened, compression springs may fly out toward operator and result in serious injury.

TECHTRONIC INDUSTRIES NORTH AMERICA, INC.

1428 Pearman Dairy Road
Anderson, SC 29625, USA
Phone 1-800-860-4050
www.ryobitools.com

987000-000
11-12-08 (REV:00)

USING THE ADAPTORS

Along with the Pro Cut II String Head Assembly and pre-cut trimmer line, this package includes the items below, which may be used to adapt the string head for use on the trimmers listed in the Adaptor Chart below.

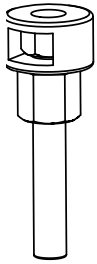

Universal Adaptor



Washer
(Used With Nuts A, C & D Only)



Thread Adaptor

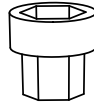

Spacer

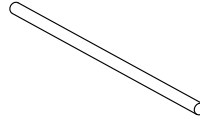

Tightening Tool



Nut
(6 Sizes)

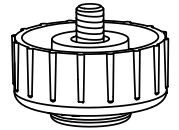

Spool Retainer
(Black & Red)

Find your trimmer model in the Adaptor Chart below, then use the adaptor configuration listed to install the Pro Cut II String Head Assembly on your trimmer. For units that require the universal adaptor, insert the specified nut into the universal adaptor as shown.

NOTE: This string head is not recommended for use on Troy-Bilt Speed Spool-equipped, Honda, Stihl, or Husqvarna string trimmers.

Refer to the diagrams at right to see how the pieces fit together.

! WARNING:

Failure to use the correct adaptor, nut, and spool retainer combination for your trimmer could cause the string head to detach from your trimmer and result in serious personal injury and/or property damage.

Adaptor Chart

Model	Type	Adaptor Configuration
MTD*	Curved Shaft	Thread Adaptor (tightened with Tightening Tool) + Spacer + Black Spool Retainer
MTD*	Straight Shaft	Direct Fit + Black Spool Retainer
* MTD brands include Bolens, Cub Cadet, Troy-Bilt, Yard-Man, Yard Machines, and select Craftsman		
Poulan**	Curved Shaft	Washer + Universal Adaptor + Nut A + Red Spool Retainer
Poulan**	Straight Shaft	Universal Adaptor + Nut E + Red Spool Retainer
** Poulan brands include Poulan, Poulan Pro, Weed Eater, and select Craftsman		
Craftsman	Straight Shaft	Universal Adaptor + Nut F + Red Spool Retainer
Craftsman	Curved Shaft	Washer + Universal Adaptor + Nut A + Red Spool Retainer
Echo	Curved Shaft	Universal Adaptor + Nut B + Red Spool Retainer

Other models and brands not listed may fit with the use of the universal adaptor, a nut, and the red spool retainer. For these units, test the adaptor with each nut to find one that tightens securely. Test the string head to ensure that the string will contact the cutter on the grass shield before operating. If the string head does not fit with any of the adaptors or nuts supplied, contact Customer Service at 1-800-860-4050 for assistance.

Craftsman® is a registered trademark of Sears, Roebuck and Co. Yard Machine®, Yard-Man®, Bolens®, MTD®, Troy-Bilt®, and Cub Cadet® are registered trademarks of MTD Products, Inc. Weed Eater®, Poulan®, and Poulan Pro® are registered trademarks of Aktiebolaget Electrolux Corporation. Echo® is a registered trademark of Echo, Incorporated.

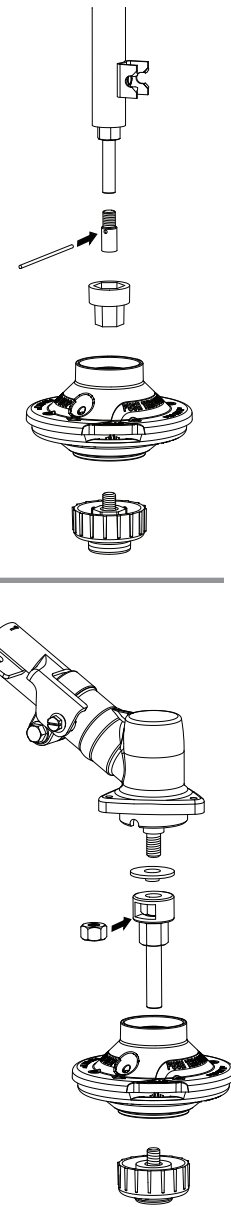

Diagrams above represent order of parts installation, however, all parts may not be needed for your trimmer. Consult the Adaptor Chart and use only the Adaptor Configuration specified for your trimmer.

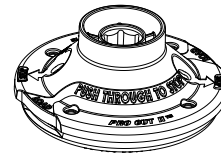

⚠ AVERTISSEMENT :

Pour réduire les risques de blessures, l'utilisateur doit lire et veiller à bien comprendre le manuel d'utilisation du taille-bordures ainsi que cette feuille d'instruction. Toujours porter une protection oculaire certifiée conforme à la norme ANSI Z87.1. S'assurer que l'accessoire est compatible et qu'il est bien installé avant de l'utiliser. Ne pas utiliser cet accessoire si des pièces sont endommagées ou manquantes.

Les taille-bordures de marque Ryobi ou Homelite ne requièrent aucun adaptateur. Pour les autres marques, consulter le tableau « Adaptateurs » afin de connaître la configuration matérielle adéquate pour utiliser la tête de coupe universelle à avance de fil par choc avec le taille-bordures.

⚠ AVERTISSEMENT :

Si un ensemble inapproprié d'adaptateur, d'écrou et de retenue de bobine pour taille-bordures est utilisé, la tête de coupe risque de se détacher du taille-bordures, ce qui peut causer des blessures graves ou des dommages.

INSTALLATION DE LA TÊTE DE COUPE

Voir la figure 1.

- Arrêter le moteur et débrancher le fil de la bougie.
- Suivre les instructions décrites dans le manuel d'utilisation du taille-bordures afin de retirer la tête de coupe usée.
- Installer la tête de coupe sur l'arbre moteur jusqu'à ce qu'elle soit complètement appuyée.
- Installer la retenue de bobine et serrer solidement.
- Installer le fil tel que décrit à la prochaine section.

INSTALLATION DU FIL DANS LA TÊTE DE COUPE

Voir la figure 2.

Utiliser du fil monofilament dont le diamètre mesure entre 2,4 mm (0,095 po) et 2,6 mm (0,105 po). Utiliser le fil de remplacement fourni par le fabricant afin d'obtenir un rendement optimal.

- Arrêter le moteur et débrancher le fil de la bougie.
- Utiliser deux segments de fil pour taille-bordures coupés au préalable qui ont été fournis ou couper deux segments de ce type de fil d'une longueur de 279,40 mm (11 po) chacun.
- Insérer les fils dans les fentes situées de chaque côté de la tête de coupe. Insérer les fils de manière à les faire dépasser d'environ 25,40 mm (1 po) par les trous se trouvant sur le dessus de la tête de coupe.

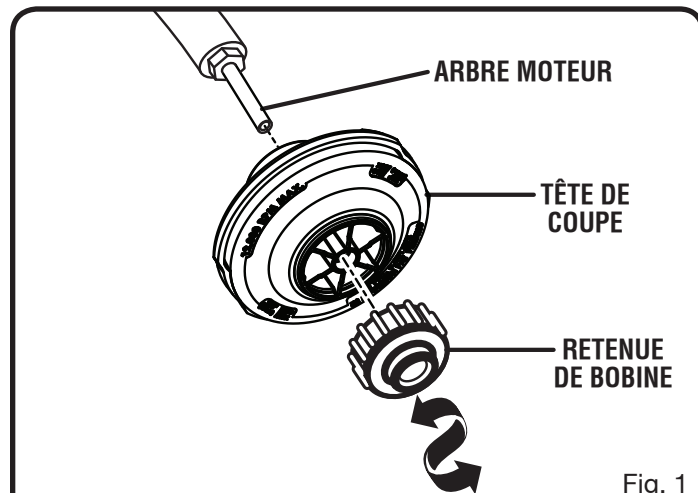

Fig. 1

INSÉRER LES FILS DANS LES FENTES DE MANIÈRE À FAIRE DÉPASSER D'ENVIRON 25,4 mm (1 po)

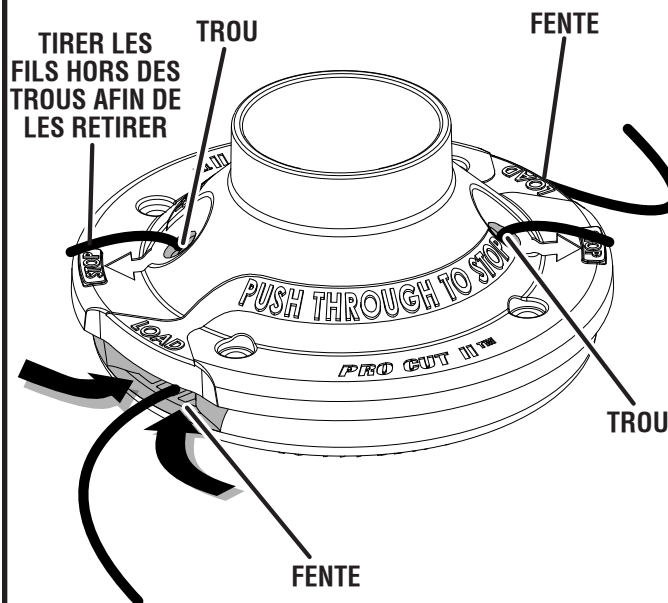

Fig. 2

- Retirer le fil utilisé en le tirant hors des trous situés sur le dessus de la tête de coupe.

⚠ AVERTISSEMENT :

Ne pas retirer les vis ou désassembler la tête de coupe. Si l'utilisateur ouvre la tête de coupe, les ressorts de compression peuvent être projetés vers lui et le blesser grièvement.

UTILISATION DES ADAPTEURS

En plus de l'ensemble de tête de coupe Pro Cut II et du fil pour taille-bordures précoupé, cet ensemble comprend les éléments présentés ci-dessous, qui peuvent être utilisés pour adapter la tête de coupe aux taille-bordures spécifiés au tableau « Adaptateurs ».

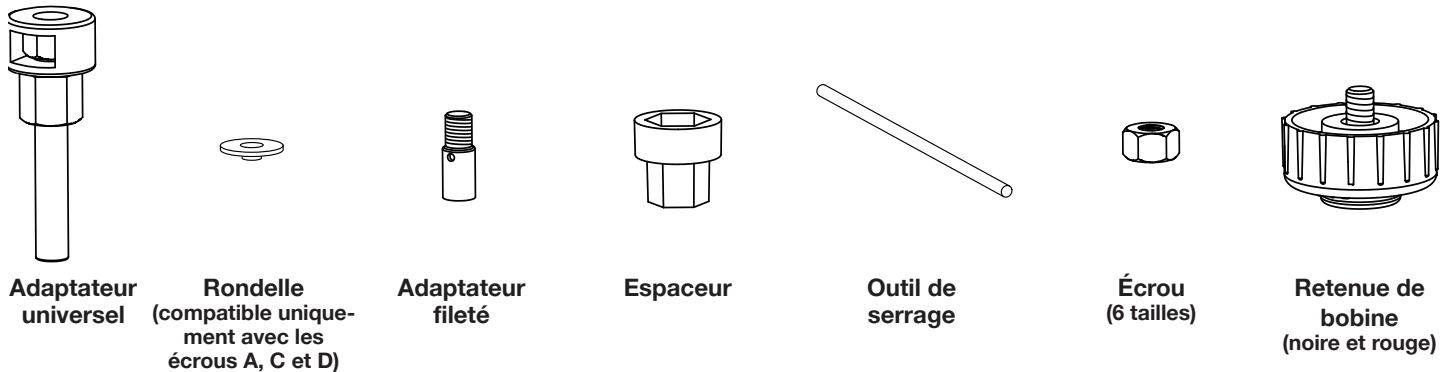

Repérer le modèle du taille-bordure dans le tableau « Adaptateurs » ci-dessous, puis utiliser la configuration d'adaptateur qui convient pour installer l'ensemble de tête de coupe à avance de fil par choc sur le taille-bordures. Dans le cas des unités qui nécessitent l'adaptateur universel, insérer l'écrou spécifié dans l'adaptateur universel, tel qu'illustré.

NOTE : Ce modèle de tête de coupe n'est pas recommandé pour les taille-bordures de marque Troy-Bilt dotés d'une bobine rapide, ainsi que des marques Honda, Stihl ou Husqvarna.

Se reporter aux figures de droite afin de voir comment les pièces s'insèrent l'une dans l'autre.

⚠ AVERTISSEMENT :

Si un ensemble inapproprié d'adaptateur, d'écrou et de retenue de bobine pour taille-bordures est utilisé, la tête de coupe risque de se détacher du taille-bordures, ce qui peut causer des blessures graves ou des dommages.

Tableau « Adaptateurs »

Modèle	Type	Configuration d'adaptateur
MTD*	Arbre courbé	Adaptateur fileté (serré à l'aide d'un outil de serrage) + Espaceur + Retenue de bobine de couleur noire
MTD*	Arbre droit	Ajustement direct + Retenue de bobine de couleur noire
* MTD Products, Inc. inclut les marques suivantes : Bolens, Cub Cadet, Troy-Bilt, Yard-Man, Yard Machines et certains modèles de marque Craftsman		
Poulan**	Arbre courbé	Rondelle + Adaptateur universel + Écrou A + Retenue de bobine de couleur rouge
Poulan**	Arbre droit	Adaptateur universel + Écrou E + Retenue de bobine de couleur rouge
** Poulan inclut les marques suivantes : Poulan, Poulan Pro, Weed Eater et certains modèles de marque Craftsman		
Craftsman	Arbre droit	Adaptateur universel + Écrou F + Retenue de bobine de couleur rouge
Craftsman	Arbre courbé	Rondelle + Adaptateur universel + Écrou A + Retenue de bobine de couleur rouge
Echo	Arbre courbé	Adaptateur universel + Écrou B + Retenue de bobine de couleur rouge

D'autres modèles et d'autres marques qui ne sont pas énumérés peuvent être compatibles si l'utilisateur a recours à l'adaptateur universel, à un écrou et au retenue de bobine de couleur rouge. Le cas échéant, tester l'adaptateur avec chaque écrou afin de déterminer l'écrou qui se serre le plus solidement. Tester la tête de coupe avant de l'utiliser pour s'assurer que le fil entre en contact avec le couteau du déflecteur. Si la tête de coupe n'est compatible avec aucun des adaptateurs ou écrous fournis, communiquer avec le service à la clientèle au 1 800 860-4050 afin d'obtenir de l'aide.

Craftsman® est une marque déposée de Sears, Roebuck and Co. Yard Machine®, Yard-Man® Bolens®, MTD® et Troy-Bilt® sont des marques déposées de MTD Products, Inc. Weed Eater®, Poulan® et Poulan Pro® sont des marques déposées de Aktiebolaget Electrolux Corporation. Echo® est une marque déposée de Echo, Incorporated.

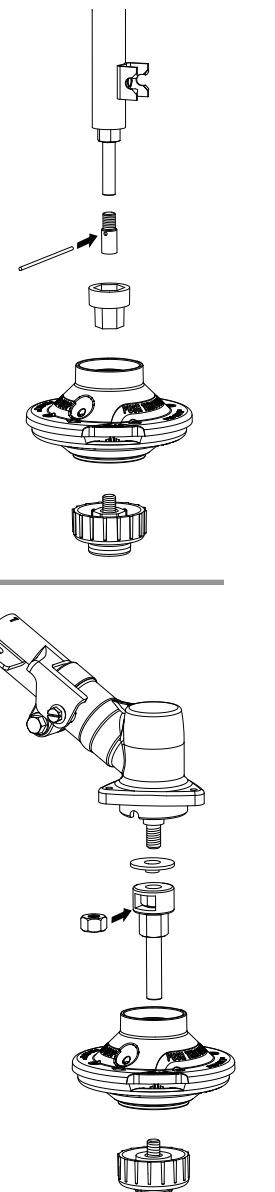

Les figures présentées ci-dessus représentent l'ordre d'installation des pièces; toutefois, il se peut que le taille-bordures ne nécessite pas toutes ces pièces. Consulter le tableau « Adaptateurs » et utiliser uniquement la configuration d'adaptateur qui convient au taille-bordures.

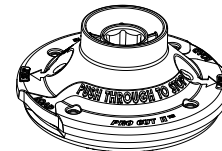

⚠ ADVERTENCIA:

Para reducir el riesgo de lesiones, el usuario debe leer y comprender el manual del operador de la recortadora de hilo y esta hoja de instrucciones. Siempre utilice la protección ocular con la marca de cumplimiento de la norma Z87.1. Asegúrese de que sea compatible con el accesorio antes de utilizarlo. No use este accesorio si está dañado o si falta alguna pieza.

Cuando se utilizan las recortadoras de hilo Ryobi y Homelite, no se requieren adaptadores. Para otras marcas, consulte la tabla de adaptadores para obtener la configuración de hardware requerida para poder utilizar el cabezal del hilo con alimentación universal con la recortadora.

⚠ ADVERTENCIA:

Si no se utiliza la combinación correcta de adaptador, tuerca y retén de carrete con la recortadora, el cabezal del hilo se puede separar de la recortadora y puede provocar lesiones personales graves y daños a la propiedad.

INSTALACIÓN DEL CABEZAL DEL HILO

Vea la figura 1.

- Apague el motor y desconecte el cable de la bujía.
- Para extraer el cabezal del hilo viejo, siga las instrucciones del manual del operador de la recortadora de hilo.
- Instale el cabezal del hilo en el eje de impulsión hasta que esté completamente asentado.
- Instale el retén del carrete y ajuste firmemente.
- Instale el hilo de la forma descrita en la siguiente sección.

INSTALACIÓN DEL HILO

Vea la figura 2.

Use hilo monofilamento de entre 2,4 mm (0,095 pulg.) y 2,7 mm (0,105 pulg.) de diámetro. Use hilo de repuesto del fabricante original para obtener el mejor desempeño.

- Apague el motor y desconecte el cable de la bujía.
- Tome dos de los tramos precortados del hilo de la recortadora suministrados o corte dos piezas de hilo de la recortadora en tramos de 279,4 mm (11 pulg.).
- Introduzca los hilos en las ranuras situadas a los lados del cabezal del hilo. El hilo debe introducirse hasta que sobresalgan aproximadamente 25,4 mm (1 pulg.) de los orificios en la parte superior del cabezal del hilo.
- Tire del hilo viejo para retirarlo a través de los orificios situados en la parte superior del cabezal del hilo.

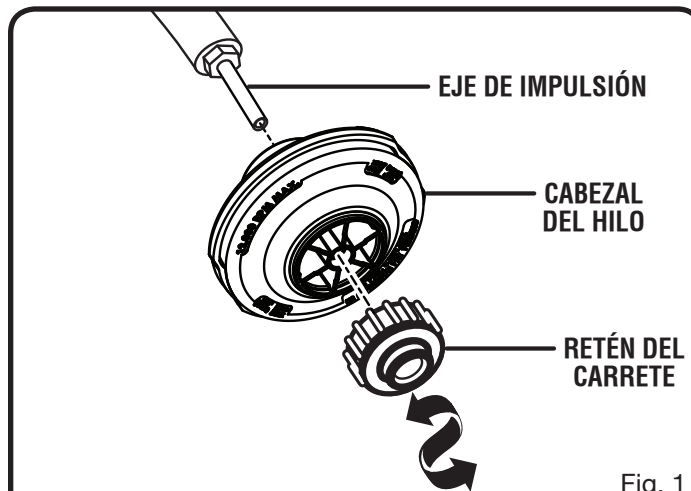

Fig. 1

INTRODUZCA LOS HILOS A TRAVÉS DE LAS RANURAS HASTA QUE SOBRESALGAN APROXIMADAMENTE 25,4 mm (1 pulg.) DE LOS ORIFICIOS

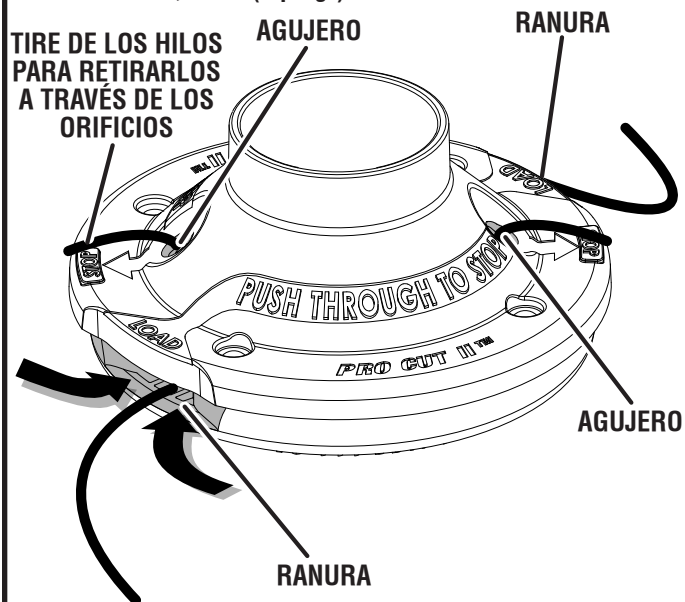

Fig. 2

⚠ ADVERTENCIA:

No extraiga tornillos ni desarme el cabezal. Si se abre el cabezal, los resortes de compresión pueden saltar hacia el operador y provocar lesiones graves.

USO DE ADAPTADORES

Además del conjunto del cabezal de hilo Pro Cut II y la línea precortada de la recortadora, este paquete incluye los artículos que se mencionan a continuación, los cuales pueden utilizarse para adaptar el cabezal de hilo a las recortadoras que se incluyen en la tabla de adaptadores.

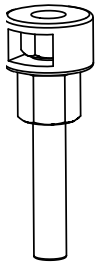

Adaptador universal



Arandela (se utilizan únicamente con las tuercas A, C y D)



Adaptador roscado

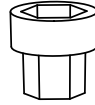

Separador

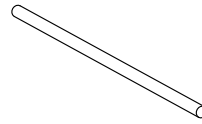

Herramienta de apriete



Tuerca (6 tamaños)

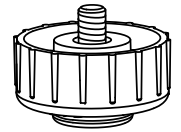

Retén del carrete (negro y rojo)

Busque el modelo de su recortadora en la tabla de adaptadores que se encuentra a continuación. Luego, utilice la configuración del adaptador que se incluye para instalar el conjunto de cabezal del hilo con alimentación por golpe en la recortadora. Para las unidades que requieren el adaptador universal, inserte la tuerca especificada en el adaptador universal como se muestra.

NOTA: No se recomienda utilizar este cabezal del hilo en recortadoras de hilo Husqvarna, Stihl, Honda o equipada con Speed Spool Troy-Bilt.

Consulte los diagramas que se encuentran a la derecha para conocer el ensamble de las piezas.

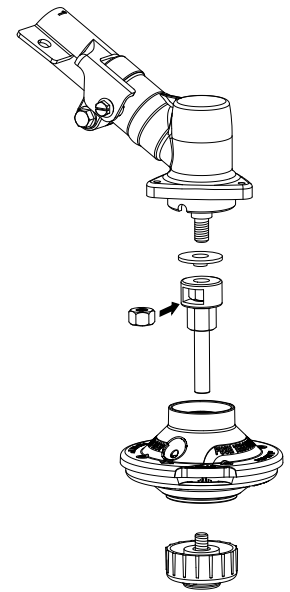
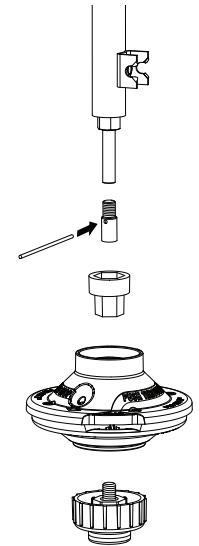

Los diagramas que se incluyen arriba representan el orden de instalación de las piezas. Es posible que no se necesiten todas las piezas para la recortadora. Consulte la tabla de adaptadores y sólo utilice la configuración del adaptador adecuada para la recortadora.

⚠ ADVERTENCIA:

Si no se utiliza la combinación correcta de adaptador, tuerca y retén de carrete con la recortadora, el cabezal del hilo se puede separar de la recortadora y puede provocar lesiones personales graves y daños a la propiedad.

Tabla de adaptadores

Modelo	Tipo	Configuración del adaptador
MTD*	Eje curvo	Adaptador roscado (ajustado con una herramienta de apriete) + Separador + Retén del carrete negro
MTD*	Eje recto	Acoplamiento directo + Retén del carrete negro
* Entre las marcas de MTD se incluyen Bolens, Cub Cadet, Troy-Bilt, Yard-Man, Yard Machines y ciertos modelos de Craftsman		
Poulan**	Eje curvo	Arandela + Adaptador universal + Tuerca A + Retén del carrete rojo
Poulan**	Eje recto	Adaptador universal + Tuerca E + Retén del carrete rojo
** Entre las marcas de Poulan, se incluyen Poulan, Poulan Pro, Weed Eater y ciertos modelos de Craftsman		
Craftsman	Eje recto	Adaptador universal + Tuerca F + Retén del carrete rojo
Craftsman	Eje curvo	Arandela + Adaptador universal + Tuerca A + Retén del carrete rojo
Echo	Eje curvo	Adaptador universal + Tuerca B + Retén del carrete rojo

Es posible que otros modelos y marcas que no se mencionan puedan utilizarse con el adaptador universal, la tuerca y el retén del carrete rojo. Para estas unidades, pruebe el adaptador con cada tuerca para encontrar la que se adapte mejor. Pruebe el cabezal del hilo para asegurarse de que el hilo hará contacto con la fresa de corte en el paracésped antes de operar el producto. Si el cabezal del hilo no encaja en ningún adaptador o tuerca suministrados, comuníquese con el Servicio de Atención al Cliente al teléfono 1-800-860-4050 para obtener asistencia.

Craftsman® es una marca comercial registrada de Sears, Roebuck and Co. Yard Machine®, Yard-Man®, Bolens®, MTD® y Troy-Bilt® son marcas comerciales registradas de MTD Products, Inc. Weed Eater®, Poulan®, Poulan Pro® son marcas comerciales registradas de Aktiebolaget Electrolux Corporation. Echo® es una marca comercial registrada de Echo, Incorporated.

Free Manuals Download Website

<http://myh66.com>

<http://usermanuals.us>

<http://www.somanuals.com>

<http://www.4manuals.cc>

<http://www.manual-lib.com>

<http://www.404manual.com>

<http://www.luxmanual.com>

<http://aubethermostatmanual.com>

Golf course search by state

<http://golfingnear.com>

Email search by domain

<http://emailbydomain.com>

Auto manuals search

<http://auto.somanuals.com>

TV manuals search

<http://tv.somanuals.com>