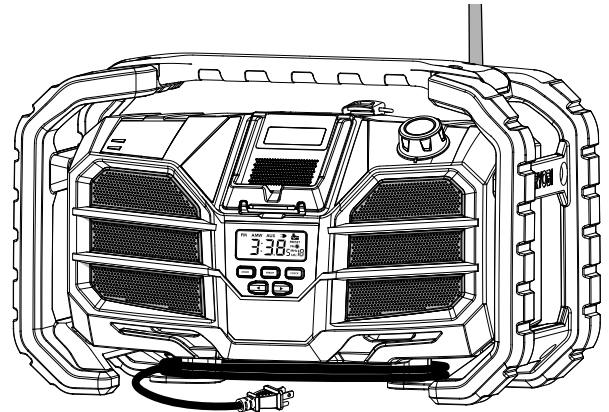




# OPERATOR'S MANUAL

MANUEL D'UTILISATION  
MANUAL DEL OPERADOR

18V TOUGHTUNES™ RADIO/CHARGER  
RADIO/CHARGEUR TOUGHTUNES™  
DE 18 V  
RADIO/CARGADOR TOUGHTUNES™  
DE 18 V  
P745



ACCEPTS AND CHARGES ALL ONE+ 18V BATTERY PACKS  
COMPATIBLE AVEC TOUS LE PILES ONE+  
ACEPTA TODOS LOS PAQUETES DE BATERÍAS ONE+

BATTERIES AND CHARGERS SOLD SEPARATELY  
PILES ET CHARGEURS VENDUS SÉPARÉMENT  
LAS BATERÍAS Y CARGADORES SE VENDEN POR SEPARADO

Your radio/charger has been engineered and manufactured to our high standard for dependability, ease of operation, and operator safety. When properly cared for, it will give you years of rugged, trouble-free performance.

**WARNING:** To reduce the risk of injury, the user must read and understand the operator's manual before using this product.

Thank you for your purchase.

**SAVE THIS MANUAL FOR FUTURE REFERENCE**

Cette radio a été conçu et fabriqué conformément à nos strictes normes de fiabilité, simplicité d'emploi et sécurité d'utilisation. Correctement entretenu, cet outil vous donnera des années de fonctionnement robuste et sans problème.

**AVERTISSEMENT :** Pour réduire les risques de blessures, l'utilisateur doit lire et veiller à bien comprendre le manuel d'utilisation avant d'employer ce produit.

Merci de votre achat.

**CONSERVER CE MANUEL POUR  
FUTURE RÉFÉRENCE**

Su radio ha sido diseñado y fabricado de conformidad con nuestras estrictas normas para brindar fiabilidad, facilidad de uso y seguridad para el operador. Con el debido cuidado, le brindará muchos años de sólido funcionamiento y sin problemas.

**ADVERTENCIA:** Para reducir el riesgo de lesiones, el usuario debe leer y comprender el manual del operador antes de usar este producto.

Le agradecemos su compra.

**GUARDE ESTE MANUAL PARA  
FUTURAS CONSULTAS**

# TABLE OF CONTENTS

■ Introduction .....	2
■ Warranty .....	2
■ General Safety Rules .....	3-4
■ Specific Safety Rules.....	4
■ Safety Rules for Charger .....	5
■ Symbols.....	6
■ Electrical .....	7
■ Features.....	8-9
■ Assembly .....	9
■ Operation.....	10-13
■ Maintenance .....	14
■ Figure Numbers (Illustrations).....	15-17
■ Parts Ordering / Service .....	Back Page

## INTRODUCTION

This product has many features for making its use more pleasant and enjoyable. Safety, performance, and dependability have been given top priority in the design of this product making it easy to maintain and operate.

## WARRANTY

### **RYOBI® POWER TOOL - LIMITED THREE YEAR WARRANTY AND 90 DAY EXCHANGE POLICY**

One World Technologies, Inc., warrants its RYOBI® power tools with the following conditions:

**90-DAY EXCHANGE POLICY:** During the first 90 days after date of purchase, you may either request service under this warranty or you may exchange any RYOBI® power tool which does not work properly due to defective workmanship or materials by returning the power tool to the dealer from which it was purchased. To receive a replacement power tool or requested warranty service, you must present proof of purchase and return all original equipment packaged with the original product. The replacement power tool will be covered by the limited warranty for the balance of the two year period from the date of the original purchase.

**WHAT THIS WARRANTY COVERS:** This warranty covers all defects in workmanship or materials in your RYOBI® power tool for a period of three years from the date of purchase. With the exception of batteries, power tool accessories are warranted for ninety (90) days. Batteries are warranted for three years.

**HOW TO GET SERVICE:** Just return the power tool, properly packaged and postage prepaid, to an Authorized Service Center. You can obtain the location of the Service Center nearest you by contacting a service representative at One World Technologies, Inc., P.O. Box 1207, Anderson, SC 29622-1207, by calling 1-800-525-2579 or by logging on to [www.ryobitools.com](http://www.ryobitools.com). When you request warranty service, you must also present proof of purchase documentation, which includes the date of purchase (for example, a bill of sale). We will repair any faulty workmanship, and either repair or replace any defective part, at our option. We will do so without any charge to you. We will complete the work in a reasonable time, but, in any case, within ninety (90) days or less.

**WHAT'S NOT COVERED:** This warranty applies only to the original purchaser at retail and may not be transferred. This warranty only covers defects arising under normal usage and does not cover any malfunction, failure or defects resulting from misuse, abuse, neglect, alteration, modification or repairs by other than Authorized Service Centers. One World Technologies, Inc. makes no warranties, representations or promises as to the quality or performance of its power tools other than those specifically stated in this warranty.

**ADDITIONAL LIMITATIONS:** Any implied warranties granted under state law, including warranties of merchantability or fitness for a particular purpose, are limited to two years from the date of purchase. One World Technologies, Inc. is not responsible for direct, indirect, or incidental damages, so the above limitations and exclusions may not apply to you. This warranty gives you specific legal rights, and you may also have other rights which vary from state to state.

# GENERAL SAFETY RULES

## IMPORTANT SAFETY INSTRUCTIONS

### **WARNING!**

**READ THESE INSTRUCTIONS.** Failure to follow all instructions listed below, may result in electric shock, fire and/or serious personal injury.

**KEEP THESE INSTRUCTIONS  
HEED ALL WARNINGS  
FOLLOW ALL INSTRUCTIONS**

### WORK AREA

- **Keep your work area clean and well lit.** Cluttered benches and dark areas invite accidents.
- **Do not operate products in explosive atmospheres, such as in the presence of flammable liquids, gases, or dust.** Products create sparks which may ignite the dust or fumes.

### ELECTRICAL SAFETY

- **A battery operated product with integral batteries or a separate battery pack must be recharged only with the specified charger for the battery.** A charger that may be suitable for one type of battery may create a risk of fire when used with another battery.
- **Use battery operated product only with specifically designated battery pack.** Use of any other batteries may create a risk of fire.
- **Use battery only with charger listed.** For use with 18V nickel-cadmium and 18 V lithium-ion battery packs, see tool/appliance/battery pack/charger correlation supplement 987000-432.
- **Do not defeat the safety purpose of the polarized or grounding-type plug.** A polarized plug has two blades with one wider than the other. A grounding type plug has two blades and a third grounding prong. The wide blade or the third prong are provided for your safety. If the provided plug does not fit into your outlet, consult an electrician for replacement of the obsolete outlet.
- **Protect the power cord from being walked on or pinched particularly at plugs, convenience receptacles, and the point where they exit from the apparatus.**
- **Unplug this apparatus during lightning storms or when unused for long periods of time.**
- **WARNING:** To reduce the risk of fire or electric shock, do not expose this apparatus to rain or moisture. Apparatus shall not be exposed to dripping or splashing and no objects filled with liquids, such as vases, shall be placed on the apparatus.

### PERSONAL SAFETY

- **Avoid accidental starting. Be sure switch is in the locked or off position before inserting battery pack.** Carrying products with your finger on the switch or inserting the battery pack into a product with the switch on invites accidents.
- **Do not overreach. Keep proper footing and balance at all times.** Proper footing and balance enable better control of the product in unexpected situations.
- **Do not use on a ladder or unstable support.** Stable footing on a solid surface enables better control of the product in unexpected situations.

### PRODUCT USE AND CARE

- **Do not use product if switch does not turn it on or off.** A product that cannot be controlled with the switch is dangerous and must be repaired.
- **Disconnect battery pack from product or place the switch in the locked or off position before making any adjustments, changing accessories, or storing the product.** Such preventive safety measures reduce the risk of starting the product accidentally.
- **When battery pack is not in use, keep it away from other metal objects like: paper clips, coins, keys, nails, screws, or other small metal objects that can make a connection from one terminal to another.** Shorting the battery terminals together may cause sparks, burns, or a fire.
- **Keep the radio and its handle dry, clean and free from oil and grease.** Always use a clean cloth when cleaning. Never use brake fluids, gasoline, petroleum-based products, or any strong solvents to clean the radio. Following this rule will reduce the risk of loss of control and deterioration of the enclosure plastic.
- **Do not use this apparatus near water.**
- **Clean only with dry cloth.**
- **Do not block any ventilation openings. Install in accordance with the manufacturer's instructions.**
- **Do not install near any heat sources such as radiators, heat registers, stoves, or other apparatus (including amplifiers) that produce heat.**
- **Only use attachments/accessories specified by the manufacturer.**
- **For indoor use only.**
- **WARNING – To reduce the risk of fire or electric shock, do not expose this apparatus to rain or moisture.** Apparatus shall not be exposed to dripping or splashing and no objects filled with liquids, such as vases, shall be placed on the apparatus.

# GENERAL SAFETY RULES

## SERVICE

- **Product service must be performed only by qualified repair personnel.** Service or maintenance performed by unqualified personnel may result in a risk of injury.
- **When servicing a product, use only identical replacement parts. Follow instructions in the Maintenance section of this manual.** Use of unauthorized parts or failure to follow Maintenance instructions may create a risk of shock or injury.
- **Refer all servicing to qualified service personnel.** Servicing is required when the apparatus has been damaged in any way, such as power-supply cord or plug is damaged, liquid has been spilled or objects have fallen into the apparatus, the apparatus has been exposed to rain or moisture, does not operate normally, or has been dropped.

# SPECIFIC SAFETY RULES

## IMPORTANT SAFETY INSTRUCTIONS

- **Know your product. Read operator's manual carefully. Learn its applications and limitations, as well as the specific potential hazards related to this product.** Following this rule will reduce the risk of electric shock, fire, or serious injury.
- **Battery products do not have to be plugged into an electrical outlet; therefore, they are always in operating condition. Be aware of possible hazards when not using your battery product or when changing accessories.** Following this rule will reduce the risk of electric shock, fire, or serious personal injury.
- **Do not place battery products or their batteries near fire or heat.** This will reduce the risk of explosion and possibly injury.
- **Do not crush, drop or damage battery pack. Do not use a battery pack or charger that has been dropped or received a sharp blow.** A damaged battery is subject to explosion. Properly dispose of a dropped or damaged battery immediately.
- **Batteries can explode in the presence of a source of ignition, such as a pilot light.** To reduce the risk of serious personal injury, never use any cordless product in the presence of open flame. An exploded battery can propel debris and chemicals. If exposed, flush with water immediately.
- **Do not charge battery product in a damp or wet location.** Following this rule will reduce the risk of electric shock.
- **Do not use the radio to listen to music or other audio programs while operating machinery.** Doing so may cause distractions that could result in serious personal injury.
- **This radio is capable of producing sound levels that can be dangerous to long-term hearing.** Listening to music at high volume for any period of time may cause noise-induced hearing loss. The higher the volume, the less time required before your hearing may be affected.
- **For best results, your battery product should be charged in a location where the temperature is more than 50°F but less than 100°F.** To reduce the risk of serious personal injury, do not store outside or in vehicles.
- **Under extreme usage or temperature conditions, battery leakage may occur. If liquid comes in contact with your skin, wash immediately with soap and water. If liquid gets into your eyes, flush them with clean water for at least 10 minutes, then seek immediate medical attention.** Following this rule will reduce the risk of serious personal injury.
- **To reduce the risk of personal injury and electric shock, the product should not be played with or placed where small children can reach it.**
- **To reduce the risk of electric shock, do not expose to water or rain.**
- **If the power supply cord is damaged,** it must be replaced only by the manufacturer or by an authorized service center to avoid risk.
- **Save these instructions.** Refer to them frequently and use them to instruct others who may use this tool. If you loan someone this tool, loan them these instructions also.

# SAFETY RULES FOR CHARGER

## WARNING!

**READ AND UNDERSTAND ALL INSTRUCTIONS.** Failure to follow all instructions listed below, may result in electric shock, fire and/or serious personal injury.

- **Before using charger**, read all instructions and cautionary markings in this manual, on charger, battery, and product using battery to prevent misuse of the products and possible injury or damage.

## WARNING!

Charge only one nickel-cadmium or lithium-ion rechargeable battery at a time. Other types of batteries may burst, causing personal injury or damage. For compatible battery packs see tool/appliance/battery pack/charger correlation supplement 987000-432.

- **Do not use charger outdoors or expose to wet or damp conditions.** Water entering charger will increase the risk of electric shock.
- **Use of an attachment not recommended or sold by the battery charger manufacturer may result in a risk of fire, electric shock, or injury to persons.** Following this rule will reduce the risk of electric shock, fire, or serious personal injury.
- **Do not abuse cord or charger.** Never use the cord to carry the charger. Do not pull the charger cord rather than the plug when disconnecting from receptacle. Damage to the cord or charger could occur and create an electric shock hazard. Replace damaged cords immediately.
- **Make sure cord is located so that it will not be stepped on, tripped over, come in contact with sharp edges or moving parts or otherwise subjected to damage or stress.** This will reduce the risk of accidental falls, which could cause injury, and damage to the cord, which could result in electric shock.
- **Keep cord and charger from heat to prevent damage to housing or internal parts.**
- **Do not let gasoline, oils, petroleum-based products, etc. come in contact with plastic parts.** They contain chemicals that can damage, weaken, or destroy plastic.

- **Always wear eye protection with side shields marked to comply with ANSI Z87.1.** Failure to do so could result in objects being thrown into your eyes resulting in possible serious injury.

- **An extension cord should not be used unless absolutely necessary.** Use of improper extension cord could result in a risk of fire and electric shock. If extension cord must be used, make sure:

- a. That pins on plug of extension cord are the same number, size and shape as those of plug on charger.
- b. That extension cord is properly wired and in good electrical condition; and
- c. That wire size is large enough for AC ampere rating of charger as specified below:

Cord Length (Feet)	25'	50'	100'
Cord Size (AWG)	16	16	16

**NOTE:** AWG = American Wire Gauge




- **Do not operate charger with a damaged cord or plug**, which could cause shorting and electric shock. If damaged, have the charger replaced by an authorized serviceman.
- **Do not operate charger if it has received a sharp blow, been dropped, or otherwise damaged in any way.** Take it to an authorized serviceman for electrical check to determine if the charger is in good working order.
- **Do not disassemble charger.** Take it to an authorized serviceman when service or repair is required. Incorrect reassembly may result in a risk of electric shock or fire.
- **Unplug charger from outlet before attempting any maintenance or cleaning to reduce the risk of electric shock.**
- **Disconnect charger from the power supply when not in use.** This will reduce the risk of electric shock or damage to the charger if metal items should fall into the opening. It also will help prevent damage to the charger during a power surge.
- **Risk of electric shock.** Do not touch uninsulated portion of output connector or uninsulated battery terminal.
- **Save these instructions.** Refer to them frequently and use them to instruct others who may use this tool. If you loan someone this tool, loan them these instructions also to prevent misuse of the product and possible injury.

## IMPORTANT SAFETY INSTRUCTIONS










- 1. SAVE THESE INSTRUCTIONS - DANGER: TO REDUCE RISK OF FIRE OR ELECTRIC SHOCK CAREFULLY FOLLOW THESE INSTRUCTIONS.**  
This manual contains important safety and operating instructions for radio/battery charger P745.
- 2. Before using battery charger**, read all instructions and cautionary markings on battery charger, battery, and product using battery.
- 3. CAUTION:** To reduce the risk of injury, charge only lithium-ion or nickel-cadmium rechargeable batteries. Other types of batteries may burst, causing personal injury or damage.

# SYMBOLS

The following signal words and meanings are intended to explain the levels of risk associated with this product.

SYMBOL	SIGNAL	MEANING
	<b>DANGER:</b>	Indicates an imminently hazardous situation, which, if not avoided, will result in death or serious injury.
	<b>WARNING:</b>	Indicates a potentially hazardous situation, which, if not avoided, could result in death or serious injury.
	<b>CAUTION:</b>	Indicates a potentially hazardous situation, which, if not avoided, may result in minor or moderate injury.
	<b>CAUTION:</b>	(Without Safety Alert Symbol) Indicates a situation that may result in property damage.

Some of the following symbols may be used on this product. Please study them and learn their meaning. Proper interpretation of these symbols will allow you to operate the product better and safer.

SYMBOL	NAME	DESIGNATION/EXPLANATION
	Safety Alert	Indicates a potential personal injury hazard.
	Read Operator's Manual	To reduce the risk of injury, user must read and understand operator's manual before using this product.
	Eye Protection	Always wear eye protection with side shields marked to comply with ANSI Z87.1.
	Electric Shock Alert	Indicates uninsulated material within the unit that may cause electrical shock. Do not remove product covering.
	Wet Conditions Alert	Do not expose to rain or use in damp locations.
	Recycle Symbols	This product uses nickel-cadmium and lithium-ion batteries. Local, state or federal laws may prohibit disposal of batteries in ordinary trash. Consult your local waste authority for information regarding available recycling and/or disposal options.
	Alternating Current	Type of current
	Direct Current	Type or a characteristic of current
	Class II Construction	Double-insulated construction
V	Volts	Voltage
A	Amperes	Current
Hz	Hertz	Frequency (cycles per second)
W	Watt	Power
min	Minutes	Time

## CALIFORNIA PROPOSITION 65



### WARNING:

This product may contain chemicals, including lead, known to the State of California to cause cancer, birth defects or other reproductive harm. **Wash hands after handling.**

# ELECTRICAL

## DOUBLE INSULATION

Double insulation is a concept in safety in electric products, which eliminates the need for the usual three-wire grounded power cord. All exposed metal parts are isolated from the internal metal motor components with protecting insulation. Double insulated products do not need to be grounded.

### **WARNING:**

The double insulated system is intended to protect the user from shock resulting from a break in the product's internal wiring. Observe all normal safety precautions to avoid electrical shock.

**NOTE:** Servicing of a product with double insulation requires extreme care and knowledge of the system and should be performed only by a qualified service technician. For service, we suggest you return the product to your nearest authorized service center for repair. Always use original factory replacement parts when servicing.

## ELECTRICAL CONNECTION

This product should be connected to a **power supply that is 120 volts, AC only (normal household current), 60 Hz.** Do not operate this product on direct current (DC) through the power cord. A substantial voltage drop will cause a loss of power and the motor will overheat. If the product does not operate when plugged into an outlet, double-check the power supply.

## EXTENSION CORDS

When using a product at a considerable distance from a power source, be sure to use an extension cord that has the capacity to handle the current the product will draw. An undersized cord will cause a drop in line voltage, resulting in overheating and loss of power. Use the chart to determine the minimum wire size required in an extension cord. Only round jacketed cords listed by Underwriter's Laboratories (UL) should be used.

Before using any extension cord, inspect it for loose or exposed wires and cut or worn insulation.

\*\*Ampere rating (on product data plate)

	0-2.0	2.1-3.4	3.5-5.0	5.1-7.0	7.1-12.0	12.1-16.0
<b>Cord Length</b>	<b>Wire Size (A.W.G.)</b>					
25'	16	16	16	16	14	14
50'	16	16	16	14	14	12
100'	16	16	14	12	10	—

\*\*Used on 12 gauge - 20 amp circuit.

**NOTE:** AWG = American Wire Gauge

### **WARNING:**

Keep the extension cord clear of the working area. Position the cord so that it will not get caught on lumber, tools, or other obstructions while you are working with this product. Failure to do so can result in serious personal injury.

### **WARNING:**

Check extension cords before each use. If damaged replace immediately. Never use a product with a damaged cord since touching the damaged area could cause electrical shock resulting in serious injury.

# FEATURES

## PRODUCT SPECIFICATIONS

Charger Operating Temperature	
Normal .....	32°F - 104°F
Frequency Ranges	
AM Band.....	520-1710 (KHz)
FM Band.....	87.5 - 107.9 (MHz)
External Jacks	
USB Charge Port.....	USB Type A (Female) 5V DC
Auxiliary Connector (Line in).....	3.5 mm

Size .....	20 in. (W) x 12 in. (H) x 9.5 in. (D)
Power Requirements:	
	120 volts, 60 Hz. through cord or 18 V DC
	2 AAA batteries for memory/clock backup
Output Rating .....	7 Watts x 2
Modes .....	FM, AM and Auxiliary
Low Battery Indicator Time .....	Approx. 1/2 hour

## KNOW YOUR TOUGHTUNES™ RADIO/ CHARGER

See Figure 1, page 15.

The safe use of this product requires an understanding of the information on the product and in this operator's manual. Before use of this product, familiarize yourself with all operating features and safety rules.

### AC POWER CORD

Your radio/charger can be plugged into an AC power source. Operation of the battery charger requires the unit to be plugged into an AC power source. When not connected to an AC power source, the radio function will operate from an 18V DC battery pack.

### AMPLIFIER

The radio can be used as an amplifier for MP3 players, CD players, and other audio devices using the auxiliary connector.

### BACKLIT LCD DISPLAY

The backlit LCD display is visible in all lighting conditions.

**NOTE:** The illustrations of the LCD display shown in this manual are only examples of the frequencies you may see and program on your radio and are not the exact frequencies that you may choose to listen to and program.

### BATTERY CHARGER

The built-in battery charger accepts 18 Volt One+ lithium-ion and nickel-cadmium batteries.

## CORD WRAP

Use the convenient cord wrap located on the bottom of the radio during transport or while using battery power.

## DIGITAL CLOCK / FREQUENCY DISPLAY

Displays the time in hours and minutes or the radio frequency and mode.

## FOLD-DOWN ROTATABLE FLEXIBLE ANTENNA

The antenna rotates to help improve reception. The flexible design prevents damage from bending. It folds down and out of the way when not in use.

## MP3 PLAYER COMPARTMENT

The MP3 player compartment, located under the door on the front of the radio, helps protect your MP3 player from debris.

## TOUCHPAD CONTROLS

Use the touchpad, located on the front of the radio, to adjust time, frequency, and settings.

## USB PORT

Charges most devices that can accept a charge through a USB port (cable not included).

**NOTE:** The USB port is for power only, and not for data devices.



# FEATURES

## FCC COMPLIANCE

### **WARNING:**

Changes or modifications to this unit not expressly approved by the party responsible for compliance could void the user's authority to operate the equipment.

**NOTE:** This equipment has been tested and found to comply with the limits for a Class B digital device, pursuant to Part 15 of the FCC Rules. These limits are designed to provide reasonable protection against harmful interference in a residential installation. This equipment generates, uses and can radiate radio frequency energy and, if not installed and used in accordance with the instructions, may cause harmful interference to radio communications.

However, there is no guarantee that interference will not occur in a particular installation. If this equipment does cause harmful interference to radio or television reception, which can be determined by turning the equipment on and off, the user is encouraged to try to correct the interference by one or more of the following measures:

- Reorient or relocate the receiving antenna.
- Increase the separation between the equipment and receiver.
- Connect the equipment into an outlet on a circuit different from that to which the receiver is connected.
- Consult the dealer or an experienced radio/TV technician for help.

# ASSEMBLY

## UNPACKING

This product has been shipped completely assembled.

- Carefully remove the product and any accessories from the box. Make sure that all items listed in the packing list are included.

### **WARNING:**

Do not use this product if it is not completely assembled or if any parts appear to be missing or damaged. Use of a product that is not properly and completely assembled could result in serious personal injury.

- Inspect the product carefully to make sure no breakage or damage occurred during shipping.
- Do not discard the packing material until you have carefully inspected and satisfactorily operated the product.
- If any parts are damaged or missing, please call 1-800-525-2579 for assistance.

## PACKING LIST

TOUGHTUNES™ Radio/Charger  
AAA Batteries (2)  
Operator's Manual

### **WARNING:**

If any parts are damaged or missing do not operate this product until the parts are replaced. Use of this product with damaged or missing parts could result in serious personal injury.

### **WARNING:**

Do not attempt to modify this product or create accessories not recommended for use with this product. Any such alteration or modification is misuse and could result in a hazardous condition leading to possible serious personal injury.

### **WARNING:**

To prevent accidental starting that could cause serious personal injury, always remove the battery pack from the product when assembling parts.

# OPERATION

## **WARNING:**

Do not allow familiarity with products to make you careless. Remember that a careless fraction of a second is sufficient to inflict serious injury.

## **WARNING:**

Always wear eye protection with side shields marked to comply with ANSI Z87.1. Failure to do so could result in objects being thrown into your eyes resulting in possible serious injury.

## **WARNING:**

Do not use any attachments or accessories not recommended by the manufacturer of this product. The use of attachments or accessories not recommended can result in serious personal injury.

## **WARNING:**

This radio is capable of producing sound levels that can be dangerous to long-term hearing. Listening to music at high volume for any period of time can cause noise-induced hearing loss. The higher the volume, the less time required before your hearing could be affected.

## APPLICATIONS

You may use this product for the purposes listed below:

- Listening to AM/FM radio
- Listening to MP3 players, CD players, and other audio devices

This product will accept Ryobi One+ 18 V lithium-ion battery packs and Ryobi One+ 18 V nickel-cadmium battery packs.

For complete charging instructions, refer to the Operator's Manual for your Ryobi One+ battery pack and charger models.

## BATTERY PROTECTION FEATURES

Ryobi lithium-ion battery packs are designed with features that protect the lithium-ion cells and maximize battery life. If the product stops during use, the battery needs to be recharged.

## TO INSTALL / REMOVE AAA BATTERIES (INCLUDED)

See Figure 2, page 15.

It is advisable to write down stored frequencies before replacing the AAA batteries.

When replacing AAA batteries, the radio must be connected to a power supply using the AC power cord. Install new batteries within 15 seconds to avoid loss of clock settings and frequency presets.

Always use new alkaline batteries for replacement.

## **CAUTION:**

Danger of explosion if battery is incorrectly replaced. Replace only with the same or equivalent type.

- Open the battery door.
- Depress the latch to remove the battery cover.
- Install two new AAA batteries according to polarity indicators inside the battery compartment.  
**NOTE:** Do not mix old and new batteries.
- Replace the battery cover.
- Close the battery door.

## TO INSTALL/REMOVE BATTERY PACK (NOT INCLUDED)

See Figure 3, page 15.

## **WARNING:**

Always remove battery pack from the product when you are assembling parts, making adjustments, cleaning, or when not in use.

### To install:

- Release the latch and open the battery door.
- Place the battery pack in the radio, aligning the raised rib on the battery pack with the groove in the radio's battery port.
- Make sure the latches on each side of the battery pack snap in place and that battery pack is secured in the radio.
- Close and latch the battery door.  
**NOTE:** Close the battery door to protect the battery port from dust, moisture, and debris.

### To remove:

- Release the latch and open the battery door.
- Depress the latches on both sides of the battery pack to release and remove the battery pack.
- Close and latch the battery door.

## AC POWER CORD

The AC power cord can connect the radio/charger to a power supply when a battery is not available.

Always turn the radio/charger off before disconnecting it from the power source.

# OPERATION

**NOTE:** If all power sources (AC cord, One+ battery Pack, and AAA backup batteries) are disconnected from the unit for an extended period, the unit may require a 10–30 minute waiting period to resume normal operation.

**NOTE:** Always remove the battery pack from the radio/charger before unplugging the unit from a power source, or before plugging the unit into a power source. Connecting the product to a power source with the battery pack installed could affect the performance of the radio/charger or the battery pack.

## GENERAL USAGE TIPS

### RECEPTION

To decrease interference or electrical noise, reception may be improved by rotating the antenna or moving the radio to a higher elevation.


### ANTENNA

The antenna rotates to help improve reception. The flexible design prevents damage from bending. It folds down and out of the way when not in use.

### LCD DISPLAY

See Figure 4 - 5, page 16.

When the radio is not connected to a power supply, the LCD display will display the time only. If the radio is connected to a power supply and in the **ON** position, LEDs will light the display. You can view the time, frequency, and settings in use on the LCD display.


If an 18 V battery pack is connected as the power supply and the battery charge is low, a flashing low battery indicator will be displayed. [  ]


**NOTE:** Charge battery when low battery indicator begins to flash by connecting the AC cord. If the radio continues to operate with the low battery indicator flashing, the radio will drain the battery until the radio no longer emits sound. To avoid deep discharge, connect the AC cord to charge the battery pack.

### TURNING THE RADIO ON/OFF

See Figure 4, page 16.

Turn the **ON/OFF/VOLUME** knob to turn the radio ON or OFF and to adjust the volume.

When the radio is on and the AC cord is used to connect the radio to a power supply, the [  ] symbol will be shown in the LCD display.

When the radio is on and a battery pack is connected as the power supply, the [  ] symbol will be shown in the LCD display.

### ADJUSTING THE VOLUME

See Figure 4, page 16.

**To increase the volume:** rotate the **ON/OFF/VOLUME** knob clockwise.

**To decrease the volume:** rotate the **ON/OFF/VOLUME** knob counterclockwise.

### MODE SELECTION

See Figure 4, page 16.

To switch modes, press the **MODE** button. The selected mode will be displayed above the frequency. Press the **MODE** button until the desired mode is selected. There are three modes:

- FM mode
- AM mode
- AUX: For the 3.5 mm input jack located inside the MP3 player compartment.

**NOTE:** When turned on, the radio will return to the last mode that was used.

### MANUAL TUNING

See Figure 4, page 16.

The **TUNE/SEEK** buttons are used to manually tune to the desired radio frequency. The selected frequency is displayed on the LCD.

- Press the **TUNE/SEEK/DOWN** button to tune to a lower frequency and press the **TUNE/SEEK/UP** button to tune to a higher frequency.
- Briefly push either button (not press and hold) to tune one frequency step at a time.

### SEEK FUNCTIONS

See Figure 4, page 16.

Use the **TUNE/SEEK** buttons to quickly find audible frequencies. Each frequency with clear reception can be viewed on the LCD display.

**To use the SEEK feature:**

- Press and hold **TUNE/SEEK/UP** button for one second to tune to the next higher frequency with clear reception.
- Press and hold **TUNE/SEEK/DOWN** button for one second to tune to the next lower frequency with clear reception.

### STORING A PRESET IN MEMORY

See Figure 4, page 16.

The memory feature saves up to 20 frequencies as presets in the radio's memory. You can save up to ten (10) frequencies each for FM and AM modes.

**To add presets (AM or FM mode):**

- Tune to desired frequency either manually or by using the **SEEK** feature.
- Press and hold the **PRESET** button for one second. The word **PRESET** and the Preset Position Number will both appear in the display. The Preset Position Number and the frequency will be flashing on/off at half second (0.5 second) intervals.

# OPERATION

- Use the **UP/DOWN** arrow buttons to select the desired preset position number for the station (1-10).
- Press and hold the **PRESET** button for three (3) seconds to lock the station into memory. The preset position number and the station frequency will stop flashing when the station is locked in.
- The display will revert to the last frequency tuned to if the preset is not locked in within ten (10) seconds.  
**NOTE:** When setting presets, all other control buttons (**MODE**, **CLOCK**) will not be recognized when pushed.

## To tune to presets (FM or AM mode):

- Push and release (do not hold) the **PRESET** button quickly.
- One push will advance to the next preset position number and its associated frequency. Simply stop at the desired preset frequency.

## SETTING THE CLOCK

See Figure 4, page 16.

### To set time:

**NOTE:** Time is displayed in 12-hour format only.

- Press and release the **CLOCK** button. The time and the clock icon will be displayed in place of the frequency for ten (10) seconds. The display will revert to the current frequency after ten (10) seconds.
- While time is being displayed, push and hold the **CLOCK** button for two (2) seconds. The **HOUR** will begin to flash On/Off at half second (0.5 second) intervals.
- Use the **UP/DOWN** arrow buttons to change the hour display to the desired number. For **PM** settings, scroll through the first 12 numbers until **PM** is displayed.
- Press the **CLOCK** button again to lock in the hour setting. **MINUTES** will begin to flash On/Off at half second (0.5 second) intervals.
- Use the **UP/DOWN** arrow buttons to change the minute display to the desired number. Press the **CLOCK** button again to lock in the time setting. The display will revert to the frequency display and the time can be viewed by pressing and quickly releasing the **CLOCK** button.

### To view time:

**NOTE:** Time is displayed in 12-hour format only.

- Press and release the **CLOCK** button. The time and the clock icon will be displayed in place of the frequency for ten (10) seconds. The display will revert to the current frequency after ten (10) seconds.

## USING MP3 AND CD PLAYERS

See Figure 5, page 17.

- Select **AUX MODE**.
- Open the MP3 compartment door by pulling up on the door tab.

- Make sure the MP3 player will fit inside the compartment provided.  
**NOTE:** CD players will not fit inside the provided compartment.
- CD players can simply be placed on the top of the housing. The AUX cord can be routed through the slots in the door.
- Connect the integrated 3.5 mm auxiliary connector to the MP3 player.
- Make sure that the auxiliary connector wire is positioned so that it is not pinched if the door is closed.
- The MP3 player must be **ON** and in **PLAY** mode for sound to be heard through the speakers.
- All MP3 player controls can be used normally while connected to radio.  
**NOTE:** Volume for any device connected through the auxiliary connector can be adjusted using the volume control for that device or with the **VOLUME** control knob on the radio.
- Turning the radio **OFF** will NOT turn the MP3 player OFF.
- To protect the MP3 player from environmental hazards such as dust, moisture, etc., the MP3 compartment door must be closed.
- The auxiliary connector DOES NOT provide charging function.
- For complete operating instructions for all MP3 and CD players, always refer to the manual that was included with your model.
- Most CD players are too large to fit inside the internal compartment. To use these devices, open the compartment door to access the auxiliary connector, and connect the device as described above. Turn on the CD player and adjust the volume to the desired level.

## CHARGING

See Figure 6, page 17.

Battery packs are shipped in a low charge condition to prevent possible problems. Therefore, you should charge them before first use. If the charger does not charge your battery pack under normal circumstances, return both the battery pack and charger to your nearest repair center for electrical check.

- Make sure the power supply is normal household voltage, **120 volts, AC only, 60 Hz.**
- Connect the radio/charger to a power supply.
- Attach the battery pack to the charger by aligning the raised ribs on the battery pack with the grooves in the charger, then slide the battery pack onto the charger.
- Press down on the battery pack to be sure contacts on the battery pack engage properly with contacts in the charger.
- Latches should snap into place to ensure charger is correctly connected.

# OPERATION

- Do not place the charger in an area of extreme heat or cold. It will work best at normal room temperature.

**NOTE:** The charger and battery pack should be placed in a location where the temperature is more than 50°F but less than 96°F.








- The battery pack may become slightly warm to the touch while charging. This is normal and does not indicate a problem.
- After charging is complete, the green LED will remain on until the battery pack is removed from the radio/charger or charger is disconnected from the power supply.  
**NOTE:** Always remove the battery pack from the radio/charger before unplugging the unit from a power source, or before plugging the unit into a power source.
- To remove the battery pack from the charger, depress latches and pull up on the battery pack.
- When the battery pack is fully charged, remove it from the charger.

## CHARGING A HOT BATTERY PACK

When using a tool continuously, the battery pack may become hot. A hot battery pack may be placed directly onto the charger port but charging will not begin until the battery temperature cools to within acceptable temperature range. When a hot battery pack is placed on the charger, the red LED will begin flashing and the green LED will be off. When the battery pack cools to approximately 120°F (40°C), the charger will automatically begin charging.

## CHARGING A COLD BATTERY PACK

A cold battery pack may be placed directly onto the charger port but charging will not begin until the battery temperature warms to within acceptable temperature range. When a cold battery pack is placed on the charger, the red LED will begin flashing and the green LED will be off. When the battery pack warms to approximately 32°F (0°C), the charger will automatically begin charging.

LED FUNCTIONS				
MODE	BATTERY PACK	GREEN LED	RE15D LED	ACTION
Power On	Without battery pack	OFF	 ON	Ready to charge battery pack.
	Hot battery pack	OFF	 Flashing	When battery pack reaches cooled temperature, charger begins fast charge mode.
	Cold battery pack			When battery pack reaches warmed temperature, charger begins fast charge mode.
Deeply discharged	Charger pre-charges battery until normal voltage is reached, then begins fast charge mode.			
Defective	Defective	OFF	 Fading	Battery pack or charger is defective.
<ul style="list-style-type: none"> <li>If defective, try to repeat the conditions a second time by removing and reinstalling the battery pack. If the LED status repeats a second time, try charging a different battery.</li> <li>If a different battery charges normally, dispose of the defective pack (see <i>Maintenance</i> section).</li> <li>If a different battery also indicates “Defective,” the charger may be defective.</li> </ul>				
Charging	Fast charging	 Flashing	 ON	Battery is being charged.
Charged	Battery full	 ON	OFF	Fast charging is complete; charger maintains charge mode.
Energy Save Mode	Battery full / Energy Save mode	 Fading	OFF	Battery pack is fully charged and charger is in Energy Save mode.

# MAINTENANCE

## **WARNING:**

When servicing, use only identical replacement parts. Use of any other parts can create a hazard or cause product damage.

## **WARNING:**

Always wear eye protection with side shields marked to comply with ANSI Z87.1. Failure to do so could result in objects being thrown into your eyes resulting in possible serious injury.

## **GENERAL MAINTENANCE**

Avoid using solvents when cleaning plastic parts. Most plastics are susceptible to damage from various types of commercial solvents and may be damaged by their use. Use clean cloths to remove dirt, dust, oil, grease, etc.

## **WARNING:**

Do not at any time let brake fluids, gasoline, petroleum-based products, penetrating oils, etc., come in contact with plastic parts. Chemicals can damage, weaken or destroy plastic which could result in serious personal injury.

## **REPLACING THE ANTENNA**

See Figure 7, page 17.

If the radio should need a replacement antenna for any reason, the attached antenna can easily be removed and replaced.

- Insert a phillips head screwdriver into the antenna screw slot.
- Turn the antenna screw counterclockwise to remove.
- Remove antenna when antenna screw has been removed.
- Orient and insert replacement antenna flat end into antenna mounting hole.
- Insert the phillips head screw into the antenna screw hole.
- Turn the antenna screw with the phillips head screwdriver clockwise to attach and tighten.

## **BATTERY PACK REMOVAL AND PREPARATION FOR RECYCLING**

### **WARNING:**

Upon removal, cover the battery pack's terminals with heavy-duty adhesive tape. Do not attempt to destroy or disassemble battery pack or remove any of its components. Batteries must be recycled or disposed of properly. Also, never touch both terminals with metal objects and/or body parts as short circuit may result. Keep away from children. Failure to comply with these warnings could result in fire and/or serious injury.

**NOTE: FIGURES (ILLUSTRATIONS) START ON PAGE 15 AFTER FRENCH AND SPANISH LANGUAGE SECTIONS.**

# TABLE DES MATIÈRES

■ Introduction .....	2
■ Garantie .....	2
■ Règles de sécurité générales .....	3-4
■ Règles de sécurité particulières .....	4
■ Règles de sécurité pour le chargeur.....	5
■ Symboles.....	6
■ Caractéristiques électriques.....	7
■ Caractéristiques .....	8-9
■ Assemblage.....	9
■ Utilisation.....	10-14
■ Entretien .....	14
■ Figure numéros (illustrations).....	15-17
■ Commande de pièces / Réparation .....	Page arrière

## INTRODUCTION

Ce produit offre de nombreuses caractéristiques destinées à rendre son utilisation plus plaisante et satisfaisante. Afin de rendre cet outil facile à utiliser et à entretenir, nous avons conçu ce produit en mettant l'accent sur la sécurité, les performances et la fiabilité.

## GARANTIE

### OUTILS ÉLECTRIQUES RYOBI® – GARANTIE LIMITÉE DE TROIS ANS ET POLITIQUE D'ÉCHANGE DE 90 JOURS

One World Technologies, Inc., garantit ses outils électriques dans les conditions suivantes :

**POLITIQUE D'ÉCHANGE DE 90 JOURS :** En cas de défaillance due à des vices de matériaux ou de fabrication au cours des 90 jours suivant la date d'achat, l'acheteur pourra faire réparer tout outil électrique Ryobi® au titre de cette garantie ou le retourner l'établissement où il a été acheté. Pour obtenir un outil en échange ou demander la réparation en garantie, l'équipement complet devra être retourné, dans son emballage d'origine, accompagné d'une preuve d'achat. L'outil fourni en échange sera couvert par la garantie limitée pour le restant de la période de validité de trois ans à compter de la date d'achat.

**CE QUI EST COUVERT PAR LA GARANTIE :** Cette garantie couvre tous les vices de matériaux et de fabrication de cet outil électrique Ryobi®, pour une période de trois ans, à compter de la date d'achat. À l'exception des piles, les accessoires sont garantis pour une période de quatre-vingt-dix (90) jours. Les piles sont garanties trois ans.

**RÉPARATIONS SOUS GARANTIE :** Il suffit de retourner l'outil, correctement emballé, en port payé, à un centre de réparations agréé. L'adresse du centre de réparations agréé le plus proche peut être obtenue en contactant un représentant du service après-vente par courrier, à l'adresse One World Technologies, Inc., P.O. Box 1207, Anderson, SC 29622-1207, par téléphone au 1-800-525-2579 ou par courriel, à l'adresse Internet [www.ryobitools.com](http://www.ryobitools.com). Lors de toute demande de réparation sous garantie, une preuve d'achat datée (par exemple un reçu de vente) doit être fournie. Nous nous engageons à réparer tous les défauts de fabrication et à réparer ou remplacer, à notre choix, toutes les pièces défectueuses. Les réparations et remplacements seront gratuits. Les réparations sous garantie seront effectuées dans un délai raisonnable, ne dépassant en aucun cas quatre-vingt-dix (90) jours.

**CE QUI N'EST PAS COUVERT :** La garantie ne couvre que l'acheteur au détail original et n'est pas transférable. Cette garantie ne couvre que les défauts résultant d'une utilisation normale. Elle ne couvre pas les problèmes de fonctionnement, défaillances ou autres défauts résultant d'un usage incorrect ou abusif, de la négligence, de la modification, de l'altération ou de réparations effectuées par quiconque autre qu'un centre de réparations agréé. One World Technologies, Inc. ne fait aucune autre garantie, représentation ou promesse concernant la qualité et les performances de cet outil électrique, autres que celles expressément indiquées dans le présent document.

**AUTRES LIMITATIONS :** Toutes les garanties implicites accordées par les lois en vigueur, y compris les garanties de valeur marchande ou d'adéquation à un usage particulier, sont limitées à une durée de trois ans, à compter de la date d'achat. One World Technologies, Inc. déclinant toute responsabilité pour les dommages directs ou indirects, les limitations et exclusions peuvent ne pas s'appliquer à chaque acheteur. Cette garantie donne au consommateur des droits spécifiques, et celui-ci peut bénéficier d'autres droits, qui varient selon les états ou provinces.

# RÈGLES DE SÉCURITÉ GÉNÉRALES

## CONSIGNES DE SÉCURITÉ IMPORTANTES

### AVERTISSEMENT !

**LIRE CES INSTRUCTIONS.** Le non-respect de toutes les instructions ci-dessous peut entraîner un choc électrique, un incendie et des blessures graves.

**CONSERVER CES INSTRUCTIONS  
OBSERVER TOUS LES AVERTISSEMENTS  
LIRE TOUTES LES INSTRUCTIONS**

### LIEU DE TRAVAIL

- **Garder le lieu de travail propre et bien éclairé.** Les établis encombrés et les endroits sombres sont propices aux accidents.
- **Ne pas utiliser de produits dans des atmosphères explosives, en présence de liquides, de gaz ou de poussières inflammables par exemple.** Les produits créent des étincelles qui pourraient enflammer les poussières ou les vapeurs.

### SÉCURITÉ ÉLECTRIQUE

- **Les piles du produit, qu'elles soient intégrées ou amovibles, ne doivent être rechargées qu'avec le chargeur spécifié.** Un chargeur approprié pour un type de pile peut créer un risque d'incendie s'il est utilisé avec un autre type de pile.
- **Utiliser le produit exclusivement avec le bloc de piles indiqué.** L'usage de tout autre bloc peut créer un risque d'incendie.
- **Ne recharger les piles qu'avec l'appareil indiqué.** Pour utiliser l'appareil avec des piles au nickel-cadmium et au lithium-ion de 18 V, consulter le supplément de raccordement pour chargeur/outils/piles/appareil n° 987000-432.
- **Ne pas neutraliser la fonction de sécurité de la fiche polarisée ou du type mise à la terre.** Une fiche polarisée a deux lames, dont l'une est plus large que l'autre. Une fiche du type mise à la terre a elle aussi deux lames, en plus d'une broche de mise à la terre. La lame la plus large et la broche ont pour but d'assurer la sécurité. Si la fiche fournie ne se branche pas dans la prise, demander à un électricien de remplacer la prise défectueuse.
- **Protéger le cordon d'alimentation pour que personne ne marche dessus ou ne le pince, en particulier au niveau des fiches, des prises de courant et des points où il sort de l'appareil.**
- **Débrancher cet appareil pendant les orages électriques ou en cas d'inutilisation prolongée.**
- **AVERTISSEMENT :** Pour réduire le risque de décharge électrique, ne pas exposer cet appareil à la pluie ou l'humidité. L'appareil ne doit pas être exposé aux égouttements ou éclaboussures et aucun objet rempli de liquide, comme les vases, et aucun objet ne doit être déposé sur l'appareil.

### SÉCURITÉ PERSONNELLE

- **Éviter les démarrages accidentels. S'assurer que le commutateur est verrouillé en position d'arrêt avant d'insérer le bloc de piles.** Le transport de produits avec le doigt sur le commutateur ou l'insertion du bloc de pile avec le commutateur en position de marche est une invite aux accidents.
- **Ne pas travailler hors de portée. Toujours se tenir bien campé et en équilibre.** Une bonne tenue et un bon équilibre permettent de mieux contrôler le produit en cas de situation imprévue.
- **Ne pas utiliser l'produit sur une échelle ou un support instable.** Une bonne tenue et un bon équilibre permettent de mieux contrôler le produit en cas de situation imprévue.

### UTILISATION ET ENTRETIEN DU PRODUIT

- **Ne pas utiliser le produit si le commutateur ne permet pas de le mettre en marche et de l'arrêter.** Un produit qui ne peut pas être contrôlé par son commutateur est dangereux et doit être réparé.
- **Déconnecter le bloc de piles du produit et mettre le commutateur en position d'arrêt ou de verrouillage avant d'effectuer des réglages, de changer d'accessoire ou de remiser le produit.** Ces mesures de sécurité réduisent les risques de démarrage accidentel du produit.
- **Lorsque le bloc de piles n'est pas en usage, le tenir à l'écart d'articles métalliques tels que : attaches trombones, pièces de monnaie, clous, vis et autres petits objets métalliques risquant d'établir le contact entre les deux bornes.** La mise en court-circuit des bornes d'une pile peut entraîner des étincelles, des brûlures ou un incendie.
- **Garder la radio et sa poignée sèches, propres et exemptes d'huile ou de graisse.** Toujours utiliser un chiffon propre pour le nettoyage. Ne jamais utiliser de liquide de freins, d'essence ou de produits à base de pétrole pour nettoyer la radio. Le respect de cette consigne réduira les risques de perte de contrôle et d'endommagement du boîtier en plastique.
- **Ne pas utiliser cet appareil près d'eau.**
- **Ne nettoyer l'appareil qu'avec un chiffon sec.**
- **Ne pas bloquer les ouïes d'aération. Installer l'appareil conformément aux instructions du fabricant.**
- **Ne pas installer l'appareil près de sources de chaleur telles que radiateurs, bouches de chaleurs, poêles ni d'autres appareils (y compris les amplificateurs) qui produisent de la chaleur.**
- **Utiliser uniquement les raccords ou les accessoires spécifiés par le fabricant.**
- **Pour utilisation à l'intérieur seulement.**
- **AVERTISSEMENT – Pour réduire le risque de décharge électrique, ne pas exposer cet appareil à la pluie ou l'humidité.** L'appareil ne doit pas être exposé aux égouttements ou éclaboussures et aucun objet rempli de liquide, comme les vases, et aucun objet ne doit être déposé sur l'appareil.



# RÈGLES DE SÉCURITÉ GÉNÉRALES

## DÉPANNAGE

- **L'entretien de l'appareil doit être réalisé uniquement par un personnel de réparation qualifié.** Les réparations ou entretiens effectués par des personnes non qualifiées présentent des risques de blessures.
- **Utiliser exclusivement des pièces identiques à celles d'origine pour les réparations. Se conformer aux instructions de la section Entretien de ce manuel.** L'usage de pièces non autorisées ou le non-respect des instructions peut présenter des risques de choc électrique ou de blessures.

- **Faire effectuer toutes les réparations par un personnel d'entretien qualifié.** Il est nécessaire de faire réparer l'appareil lorsqu'il a subi des dommages quelconques ; si, par exemple, le cordon d'alimentation ou la fiche est endommagé, si du liquide a été renversé ou si des objets sont tombés dans l'appareil, si celui-ci a été exposé à la pluie ou à l'humidité, s'il ne fonctionne pas normalement ou s'il a chuté.

# RÈGLES DE SÉCURITÉ PARTICULIÈRES

## CONSIGNES DE SÉCURITÉ IMPORTANTES

- **Bien connaître le produit. Lire attentivement le manuel d'utilisation. Apprendre les applications et les limites du produit, et connaître les dangers spécifiques relatifs à son utilisation.** Le respect de cette consigne réduira les risques d'incendie, de choc électrique et de blessures graves.
- **Les produits fonctionnant sur piles n'ayant pas besoin d'être branchés sur une prise secteur sont toujours en état de utilisation. Tenir compte des dangers possibles lorsque le produit fonctionnant sur pile n'est pas utilisé et lors du remplacement d'accessoires.** Le respect de cette consigne réduit les risques d'incendie, de choc électrique et de blessures graves.
- **Ne pas placer un produit fonctionnant sur pile ou sa pile à proximité de flammes ou d'une source de chaleur.** Ceci réduira les risques d'explosion et de blessures.
- **Ne pas écraser, faire tomber ou endommager le bloc de piles. Ne pas utiliser un bloc de piles ou un chargeur endommagé ou soumis à un choc violent.** Une pile endommagée risque d'exploser. Éliminer immédiatement toute pile endommagée, selon une méthode appropriée.
- **Les piles peuvent exploser en présence d'une source d'inflammation, telle qu'une veilleuse.** Pour réduire les risques de blessures graves, ne jamais utiliser un appareil sans fil, quel qu'il soit, en présence d'une flamme vive. En explosant, une pile peut projeter des débris et des produits chimiques. En cas d'exposition, rincer immédiatement les parties atteintes avec de l'eau.
- **Ne pas recharger un produit fonctionnant sur pile dans un endroit humide ou mouillé.** Le respect de cette règle réduira les risques de choc électrique.
- **Ne pas utiliser l'appareil radio pour écouter de la musique ou d'autres émissions audio au moment d'opérer de la machinerie.** Ne pas respecter cette directive peut causer des distractions qui pourraient entraîner des blessures graves.
- **Cet appareil radio est suffisamment puissant pour endommager l'ouïe à long terme.** L'écoute de la musique à un niveau sonore élevé pendant une certaine période peut entraîner une perte auditive attribuable au bruit. Plus le niveau sonore est élevé, moins il faudra de temps pour endommager l'ouïe.
- **Pour un résultat optimal, recharger le produit fonctionnant sur pile dans un local où la température est comprise entre 10 et 38 °C (50 et 100 °F).** Ne pas ranger le produit à l'extérieur ou dans un véhicule, afin de réduire le risque de blessures graves.
- **Si le produit est utilisé de façon intensive ou sous des températures extrêmes, des fuites de pile peuvent se produire. En cas de contact du liquide avec la peau, rincer immédiatement la partie atteinte avec de l'eau savonneuse. En cas de projection dans les yeux, les rincer à l'eau fraîche pendant au moins 10 minutes, puis contacter immédiatement un médecin.** Le respect de cette consigne réduira les risques de blessures graves.
- **Pour réduire le risque de blessures et de choc électrique, ne pas utiliser ni placer ce produit à la portée d'enfants en bas âge.**
- **Pour réduire le risque de choc électrique, ne pas exposer à l'eau ou à la pluie.**
- **Si le cordon d'alimentation est endommagé, il doit être remplacé uniquement par le fabricant ou par un centre de réparation agréé pour éviter tout risque.**
- **Conserver ces instructions.** Les consulter fréquemment et les utiliser pour instruire les autres utilisateurs éventuels. Si cet produit est prêté, il doit être accompagné de ces instructions.

# RÈGLES DE SÉCURITÉ POUR LE CHARGEUR

## AVERTISSEMENT !

**LIRE ET VEILLER À BIEN COMPRENDRE TOUTES LES INSTRUCTIONS.** Le non-respect de toutes les instructions ci-dessous peut entraîner un choc électrique, un incendie et/ou des blessures graves.

- **Avant d'utiliser le chargeur de piles**, lire toutes les instructions de sécurité et mises en garde figurant dans ce manuel, sur le chargeur et sur le produit utilisant le chargeur pour éviter un usage incorrect et des dommages ou blessures.

## AVERTISSEMENT !

Charger seulement une pile rechargeable au lithium-ion ou au nickel-cadmium à la fois. Les piles d'autres types peuvent exploser et causer des blessures et dommages. Pour les bloc-piles compatibles voir l'information supplémentaire outil/appareil/bloc-pile/chargeur 988000-432.

- **Ne pas utiliser le chargeur à l'extérieur, ni l'exposer à l'eau ou l'humidité.** La pénétration d'eau dans le chargeur accroît le risque de choc électrique.
- **L'usage d'un accessoire non recommandé ou vendu par le fabricant du chargeur peut causer un risque d'incendie, de choc électrique ou de blessures.** Le respect de cette consigne réduira les risques d'incendie, de choc électrique et de blessures graves.
- **Ne pas maltraiter le cordon d'alimentation ou le chargeur.** Ne jamais utiliser le cordon d'alimentation pour transporter le chargeur. Ne pas débrancher le chargeur en tirant sur le cordon. Tirer sur la fiche pour la débrancher. Un cordon ou un chargeur endommagé peut présenter un risque de choc électrique. Remplacer immédiatement tout cordon endommagé.
- **S'assurer que le cordon n'est pas acheminé à un endroit où il risque d'être piétiné, accroché, endommagé, mis en contact avec des objets tranchants ou autrement maltraité.** Ceci réduira le risque de chute pouvant entraîner des blessures et des dommages au cordon, susceptible de causer un choc électrique.
- **Garder le cordon et le chargeur à l'écart des sources de chaleur pour éviter des dommages au boîtier ou aux pièces internes.**
- **Ne jamais laisser de liquides tels que, l'essence, les produits à base de pétrole, les huiles pénétrantes, etc., entrer en contact avec les pièces en plastique.** Ces liquides contiennent

des produits chimiques susceptibles d'endommager, d'affaiblir ou de détruire le plastique.

- **Toujours porter une protection oculaire avec écrans latéraux certifiée conforme à la norme ANSI Z87.1.** Ne pas suivre cette directive pourrait faire que des objets soient projetés dans vos yeux et causent de graves blessures.
- **N'utiliser un cordon prolongateur qu'en cas d'absolue nécessité.** L'usage d'un cordon prolongateur incorrect peut présenter des risques d'incendie et de choc électrique. Si un cordon prolongateur doit être utilisé, s'assurer :
  - a. Que la fiche du cordon comporte le même nombre de broches que celles du chargeur et que ses broches sont de mêmes forme et taille.
  - b. Que le cordon est correctement câblé et en bon état électrique ; et
  - c. Que le calibre des fils est suffisant pour l'intensité c.a. du chargeur spécifiée ci-dessous :

Longueur du cordon (en pieds)	25	50	100
Calibre du cordon (AWG)	16	16	16

**NOTE :** AWG = American Wire Gauge (calibre de fils américain)

- **Ne pas utiliser un chargeur dont la prise ou le cordon est endommagé**, ce qui pourrait entraîner un court-circuit et un choc électrique. Le cas échéant, faire remplacer la prise ou le cordon immédiatement par un réparateur agréé.
- **Ne pas utiliser le chargeur s'il a été soumis à un choc violent ou autrement endommagé.** Le confier à un réparateur agréé afin qu'il détermine s'il est en bon état de fonctionnement.
- **Ne pas démonter le chargeur.** Si un entretien ou une réparation est nécessaire, le confier à un réparateur agréé. Un remontage incorrect peut entraîner des risques de choc électrique ou d'incendie.
- **Pour réduire les risques de choc électrique, débrancher le chargeur de la prise secteur avant de procéder à tout nettoyage ou entretien.**
- **Lorsqu'il n'est pas en usage, débrancher le chargeur de l'alimentation secteur.** Ceci réduira le risque de choc électrique ou de dommages au chargeur si des articles en métal venaient à tomber dans l'ouverture. Ceci aidera également à éviter des dommages au chargeur en cas de saute de tension.
- **Risque de choc électrique.** Ne pas toucher les parties non isolées du connecteur de sortie ou les bornes de piles non isolées.
- **Conserver ces instructions.** Les consulter fréquemment et les utiliser pour instruire les autres utilisateurs éventuels. Si cet outil est prêté, il doit être accompagné de ces instructions, afin d'éviter un usage incorrect et d'éventuelles blessures.

## INSTRUCTIONS IMPORTANTES CONCERNANT LA SÉCURITÉ




### 1. CONSERVER CES INSTRUCTIONS - DANGER : POUR RÉDUIRE LE RISQUE D'INCENDIE OU DE DÉCHARGE ÉLECTRIQUE, VEUILLEZ SUIVRE ATTENTIVEMENT CES INSTRUCTIONS.

Ce manuel contient d'importantes instructions relatives à la sécurité et au fonctionnement des radio/chargeur P745.










2. **Avant d'utiliser le chargeur de piles**, lire toutes les instructions et les mises en garde figurant sur le chargeur de pile, sur la pile et sur le produit utilisant la pile.
3. **ATTENTION :** Pour réduire les risques de blessure, ne charger que des piles rechargeables lithium-ion ou au nickel-cadmium. Les piles d'autres types peuvent exploser et causer des dommages et blessures.

# SYMBOLES


Les termes de mise en garde suivants et leur signification ont pour but d'expliquer le niveau de risques associés à l'utilisation de ce produit.

SYMBOLE	SIGNAL	SIGNIFICATION
	<b>DANGER :</b>	Indique une situation extrêmement dangereuse qui, si elle n'est pas évitée, causera des blessures graves ou mortelles.
	<b>AVERTISSEMENT :</b>	Indique une situation potentiellement dangereuse qui, si elle n'est pas évitée, peut causer des blessures graves ou mortelles.
	<b>ATTENTION :</b>	Indique une situation potentiellement dangereuse qui, si elle n'est pas évitée, peut causer des blessures légères ou de gravité modérée.
	<b>ATTENTION :</b>	(Sans symbole d'alerte de sécurité) Indique une situation pouvant causer des dommages matériels.

Certains des symboles ci-dessous peuvent être utilisés sur l'produit. Veiller à les étudier et à apprendre leur signification. Une interprétation correcte de ces symboles permettra d'utiliser l'produit plus efficacement et de réduire les risques.

SYMBOLE	NOM	DÉSIGNATION / EXPLICATION
	Symbole d'alerte de sécurité	Indique un risque de blessure potentiel.
	Lire le manuel d'utilisation	Toujours porter des lunettes de sécurité munies d'écrans latéraux et un masque facial intégral lors de l'utilisation de cet outil.
	Protection oculaire	Toujours porter une protection oculaire avec écrans latéraux certifiée conforme à la norme ANSI Z87.1.
	Avertissement de choc électrique	Indique la présence de matériaux non isolés à l'intérieur de l'unité qui peuvent provoquer des chocs électriques. Ne pas retirer le couvercle du produit.
	Avertissement concernant l'humidité	Ne pas exposer à la pluie ou l'humidité.
	Symboles de recyclage	Ce produit utilise les piles lithium-ion (Li-ion). Les réglementations locales ou gouvernementales peuvent interdire de jeter les piles dans les ordures ménagères. Consulter les autorités locales compétentes pour les options de recyclage et/ou l'élimination.
	Courant alternatif	Type de courant
	Courant continu	Type ou caractéristique du courant
	Outil de la classe II	Construction à double isolation
V	Volts	Tension
A	Ampères	Intensité
Hz	Hertz	Fréquence (cycles par seconde)
W	Watt	Alimentation
min	Minutes	Temps

## PROPOSITION 65 DE LA CALIFORNIE

 **AVERTISSEMENT :**  
Ce produit peut contenir des produits chimiques, notamment du plomb, identifiés par l'état de Californie comme causes de cancer, de malformations congénitales et d'autres troubles de l'appareil reproducteur. **Bien se laver les mains après toute manipulation.**

# CARACTÉRISTIQUES ÉLECTRIQUES

## DOUBLE ISOLATION

La double isolation est un dispositif de sécurité utilisé sur les produits à moteur électriques, éliminant le besoin de cordon d'alimentation habituel à trois fils avec terre. Toutes les pièces métalliques exposées sont isolées des composants internes du moteur par l'isolation protectrice. Les produits à double isolation ne nécessitent pas de mise à la terre.

### AVERTISSEMENT :

Le système à double isolation est conçu pour protéger l'utilisateur contre les chocs électriques causés par une rupture du câblage interne de l'produit. Prendre toutes les précautions de sécurité normales pour éviter les chocs électriques.

**NOTE :** La réparation d'un produit à double isolation exigeant des précautions extrêmes ainsi que la connaissance du système, elle ne doit être confiée qu'à un réparateur qualifié. En ce qui concerne les réparations, nous recommandons de confier l'produit au centre de réparation le plus proche. Utiliser exclusivement des pièces d'origine pour les réparations.

## CONNEXIONS ÉLECTRIQUES

Il doit être branché uniquement sur **une alimentation 120 V, 60 Hz, c.a. (courant résidentiel standard)**. Ne pas l'utiliser sur une source de courant continu (c.c.) en le reliant par le cordon d'alimentation. Une chute de tension importante causerait une perte de puissance et une surchauffe du moteur. Si l'produit ne fonctionne pas une fois branché, vérifier l'alimentation électrique.

## CORDONS PROLONGATEURS

Lors de l'utilisation d'un outil électrique à grande distance d'une prise secteur, veiller à utiliser un cordon prolongateur d'une capacité suffisante pour supporter l'appel de courant de l'produit. Un cordon de capacité insuffisante causerait une baisse de la tension de ligne, entraînant une perte de puissance et une surchauffe. Se reporter au tableau ci-dessous pour déterminer le calibre minimum de fil requis

pour un cordon donné. Utiliser exclusivement des cordons à gaine cylindrique homologués par Underwriter's Laboratories (UL).

Avant d'utiliser un cordon prolongateur, vérifier que ses fils ne sont ni détachés ni exposés et que son isolation n'est ni coupée, ni usée.

\*\*Intensité nominale (sur la plaquette signalétique de l'produit)

Longueur du cordon	Calibre de fil (A.W.G.)					
	0-2,0	2,1-3,4	3,5-5,0	5,1-7,0	7,1-12,0	12,1-16,0
25'	16	16	16	16	14	14
50'	16	16	16	14	14	12
100'	16	16	14	12	10	

\*\*Utilisé sur circuit de calibre 12 – 20 A

**NOTE :** AWG = American Wire Gauge

### AVERTISSEMENT :

Maintenir le cordon prolongateur à l'écart de la zone de travail. Lors du travail avec un cordon électrique, placer le cordon de manière à ce qu'il ne risque pas de se prendre dans les pièces de bois, produits et autres obstacles. Ne pas prendre cette précaution peut entraîner des blessures graves.

### AVERTISSEMENT :

Vérifier l'état des cordons prolongateurs avant chaque utilisation. Remplacer immédiatement tout cordon endommagé. Ne jamais utiliser un produit dont le cordon d'alimentation est endommagé, car tout contact avec la partie endommagée pourrait causer un choc électrique et des blessures graves.

# CARACTÉRISTIQUES

## FICHE TECHNIQUE

Température normale de service de chargeur :  
Normal ..... 0 °C – 40 °C (32 °F – 104 °F)

Plage de fréquences :  
Bande AM ..... 520 – 1710 (kHz)  
Bande FM ..... 87,5 – 107,9 (MHz)

Connecteur femelle  
Port de charge USB .....  
Prise USB de type A (femelle) de 5 V c.c.  
Connecteur auxiliaire (entrée ligne) ..... 3,5 mm

Dimension ..... 508 mm W x 304,8 mm H x 241,3 mm W  
(20 po x 12 po x 9,5 po)

Alimentation :  
120 V c.a., 1 A, avec le cordon d'alimentation ou 18 V c.c.  
2 piles AAA (1,5 V c.c.) pour assurer le UTILISATION de la mémoire et de l'horloge

Puissance de sortie ..... 7 Watts x 2

Modes ..... FM, AM, auxiliaire

Tiempo du témoin de pile faible ..... Environ 30 minutes

## APPRENDRE À BIEN CONNAÎTRE LA TOUGHTUNES™ RADIO/CHARGEUR

Voir la figure 1, page 15.

L'utilisation sécuritaire de ce produit exige une compréhension des renseignements figurant sur l'produit et contenus dans le manuel d'utilisation, ainsi qu'une bonne connaissance du projet entrepris. Avant d'utiliser ce produit, se familiariser avec toutes ses caractéristiques et règles de sécurité.

## CORDON D'ALIMENTATION c.a.

Il est possible de brancher la radio de chantier dans une source d'alimentation c.a. Lorsque non branché à une source d'alimentation c.a., la radio fonctionnera à partir du bloc-piles de 18 V c.c.

## TÉLÉCOMMANDE

Il est possible d'utiliser la télécommande pour régler la radio en mode AM, FM, MP3, et AUX.

## AFFICHEUR ACL

L'afficheur ACL est clair et visible dans toutes les conditions d'éclairage.

**NOTE :** Les images de l'afficheur ACL présentées dans le manuel d'utilisation constituent seulement des exemples de fréquences qu'il est possible de voir sur la radio. Il ne s'agit pas de fréquences exactes qu'il est possible de syntoniser.

## CHARGEUR DE PILE

Le chargeur de pile intégré accepte les piles de 18 volts au lithium-ion et au nickel-cadmium One+.

## REMBOBINEUR DE CORDON

Les pieds de la radio offrent un rembobineur pratique pour le transport.

## HORLOGE NUMÉRIQUE/AFFICHAGE DE LA FRÉQUENCE

Affiche le temps en heures et en minutes ou la fréquence et le mode.

## ANTENNE RABATTABLE, FLEXIBLE ET ORIENTABLE

Il est possible de faire pivoter l'antenne pour obtenir une meilleure réception. L'antenne est flexible, ce qui la protège contre les dommages lorsqu'elle est pliée. Il est possible de la rabattre sur le côté lorsqu'elle n'est pas utilisée.

## COMPARTIMENT POUR MP3

Le compartiment du lecteur MP3, situé sous la porte et à l'avant de la radio aide à protéger le lecteur MP3 des débris.

## COMMANDES DU PANNEAU DE TOUCHE

À l'aide du panneau de touche situé à l'avant de la chaîne radio, ajuster l'heure, la fréquence et les réglages.

## PORT USB

Charge la plupart des dispositifs acceptant une charge par port USB (câble non compris).

**NOTE :** Le port USB est uniquement dédié à l'alimentation et non pour des dispositifs de données.

# CARACTÉRISTIQUES

## CONFORMITÉ AUX NORMES DE LA FEDERAL COMMUNICATIONS COMMISSION (FCC)

### AVERTISSEMENT :

Toute modification apportée à l'unité qui n'a pas été expressément approuvée par le responsable de la conformité du produit pourrait suffire à révoquer le droit de l'utilisateur à se servir de l'équipement.

**NOTE :** Après avoir fait subir un essai à l'équipement, il a été déterminé que celui-ci est conforme aux normes relatives à un appareil numérique de classe B, selon la partie 15 des règles de la FCC. Ces normes ont été fixées afin de fournir une protection raisonnable contre une interférence nuisible dans une installation résidentielle. Cet équipement produit et utilise de l'énergie RF. Si l'équipement n'est pas installé et utilisé conformément aux instructions, cela peut causer de l'interférence aux radiocommunications.

Toutefois, des interférences peuvent se produire dans une installation donnée. Si cet équipement ne produit aucun brouillage préjudiciable à la réception des signaux de radio ou de télévision, ce qui peut être déterminé en allumant et en éteignant l'appareil, on recommande à l'utilisateur de corriger l'interférence par l'une des mesures suivantes :

- Réorienter ou déplacer l'antenne de réception.
- Augmenter l'espacement entre l'équipement et le récepteur.
- Brancher l'équipement dans une prise différente de celle du récepteur.
- Consulter le marchand ou un technicien expérimenté en radiotélédiffusion pour obtenir de l'aide.

# ASSEMBLAGE

## DÉBALLAGE

Ce produit a été expédié complètement assemblé.

- Avec précaution, sortir l'produit et les accessoires de la boîte. S'assurer que toutes les pièces figurant sur la liste de contrôle sont incluses.

### AVERTISSEMENT :

Ne pas utiliser le produit s'il n'est pas complètement assemblé ou si des pièces semblent manquantes ou endommagées. Le fait d'utiliser un produit assemblé de façon inadéquate ou incomplète peut entraîner des blessures graves.

- Examiner soigneusement l'produit pour s'assurer que rien n'a été brisé ou endommagé en cours de transport.
- Ne pas jeter les matériaux d'emballage avant d'avoir soigneusement examiné l'produit et avoir vérifié qu'il fonctionne correctement.
- Si des pièces manquent ou sont endommagées, téléphoner au 1-800-525-2579.

## LISTE DE CONTRÔLE D'EXPÉDITION

TOUGHTUNES™ Radio/Chargeur

Piles AAA (2)

Manuel d'utilisation

### AVERTISSEMENT :

Si des pièces manquent ou sont endommagées, ne pas utiliser cet produit avant qu'elles aient été remplacées. Le fait d'utiliser ce produit même s'il contient des pièces endommagées ou s'il lui manque des pièces peut entraîner des blessures graves.

### AVERTISSEMENT :

Ne pas essayer de modifier cet produit ou de créer des accessoires non recommandés pour cet produit. De telles altérations ou modifications sont considérées comme un usage abusif et peuvent créer des conditions dangereuses, risquant d'entraîner des blessures graves.

### AVERTISSEMENT :

Pour empêcher un démarrage accidentel pouvant entraîner des blessures graves, toujours retirer le bloc de pile de l'produit avant d'assembler des pièces.

# UTILISATION

## **AVERTISSEMENT :**

Ne pas laisser la familiarité avec l'produit faire oublier la prudence. Ne pas oublier qu'une fraction de seconde d'inattention peut entraîner des blessures graves.

## **AVERTISSEMENT :**

Toujours porter une protection oculaire certifiée conforme à la norme ANSI Z87.1. Si cette précaution n'est pas prise, des objets peuvent être projetés dans les yeux et causer des lésions graves.

## **AVERTISSEMENT :**

Ne pas utiliser d'produits ou accessoires non recommandés par le fabricant pour cet produit. L'utilisation de pièces et accessoires non recommandés peut entraîner des blessures graves.

## **AVERTISSEMENT :**

La chaîne radio est suffisamment puissante pour occasionner des problèmes auditifs à long terme. L'écoute de la musique à un niveau sonore élevé pendant une certaine période peut entraîner une perte auditive attribuable au bruit. Plus le niveau sonore est élevé, moins il faudra de temps pour endommager l'ouïe.

## APPLICATIONS

Ce produit peut être utilisé pour les applications ci-dessous :

- Écoute de la radio FM et AM
- Amplification des signaux de lecteur MP3, de lecteur de CD et d'autres périphériques audio

Ce produit est compatible avec les batteries 18 V au lithium-ion et au nickel cadmium de Ryobi One+.

Pour prendre connaissance de l'ensemble des instructions relatives à la charge, consulter les manuels d'utilisation des blocs-piles et des modèles de chargeur connexes.

## CARACTÉRISTIQUES DE PROTECTION DES PILES

Les piles au lithium ion de Ryobi sont conçues de manière à protéger les piles au lithium ion et à maximiser l'autonomie des piles.

## INSTALLATION ET REMPLACEMENT DES PILES DE AAA (COMPRISES)

Voir la figure 2, page 15.

Il est recommandé de prendre en note les canaux enregistrés avant de remplacer les batteries de l'horloge.

Lors du remplacement des piles AAA, la radio doit être branchée à une source d'alimentation en utilisant le cordon d'alimentation CA. Installez les nouvelles pile dans un délai de 15 secondes afin d'éviter de perdre les paramètres de l'horloge et les préséglages des fréquences.

Utiliser des piles de rechange alcalines neuves.

## **ATTENTION :**

Une pile mal installée représente un risque d'explosion. Remplacer uniquement avec une pile équivalente ou de même type.

- Ouvrir la porte du compartiment de pile.
- Appuyer sur l'attache pour retirer le couvercle des piles.
- Installer deux nouvelles piles AAA en respectant les indicateurs de polarité se trouvant à l'intérieur du compartiment des piles.  
**NOTE :** Ne pas mélanger des piles neuves et usées.
- Dégager l'attache et ouvrir la porte du compartiment de piles.
- Fermer et verrouiller la porte du compartiment de piles.

## RETRAIT/INSTALLATION DUE BLOC-PILES (NON FOURNI)

Voir la figure 3, page 15.

## **AVERTISSEMENT :**

Toujours retirer la pile de l'outil au moment d'assembler des pièces, d'effectuer des réglages et de procéder au nettoyage, ou lorsque l'outil n'est pas utilisé.

### Pour installer :

- Dégager l'attache et ouvrir la porte du compartiment de piles.
- Placer la pile dans la radio et aligner la nervure surélevée de la pile avec la rainure du compartiment pour pile de la radio.
- S'assurer que les attaches de chaque côté de la pile s'enclenchent en place et que la pile est bien fixée dans la radio.
- Fermer et verrouiller la porte du compartiment de piles.  
**NOTE :** Close la porte du compartiment des piles afin de protéger le port de piles de la poussière, de la moisissure et des débris.

### Pour enlever :

- Dégager l'attache et ouvrir la porte du compartiment de piles.
- Appuyer sur les attaches de part et d'autre de la pile pour la retirer.
- Fermer et verrouiller la porte du compartiment de piles.

## CORDON D'ALIMENTATION c.a.

Il est possible de brancher le cordon d'alimentation c.a. de la radio/chargeur dans une source de courant si on ne dispose pas de piles.

# UTILISATION

Toujours mettre la radio/chargeur hors tension avant de la débrancher de la source de courant.

**NOTE :** Si toutes les sources d'alimentation (cordon d'alimentation CA, Un+ bloc-piles, et piles de secours AAA) sont débranchées de l'unité pour une période prolongée, l'unité pourrait nécessiter une période d'attente de 10 à 30 minutes afin de reprendre ses activités normales.

**NOTE :** Toujours retirer le bloc-piles de la radio/chargeur avant de brancher ou débrancher l'appareil de la source d'alimentation. Le branchement du produit dans une source d'alimentation alors que le bloc-piles est installé peut nuire au rendement de la radio/chargeur ou du bloc-piles.

## CONSEILS GÉNÉRAUX D'UTILISATION

### RÉCEPTION

Pour réduire l'interférence ou les parasites d'origine électrique, faire pivoter l'antenne ou placer la radio/explorateur en hauteur afin d'obtenir une meilleure réception.


### ANTENNE

Il est possible de faire pivoter l'antenne pour obtenir une meilleure réception. L'antenne est flexible, ce qui la protège contre les dommages lorsqu'elle est pliée. Il est possible de la rabattre sur le côté lorsqu'elle n'est pas utilisée.

### ACL RÉTROÉCLAIRÉ

Voir la figure 4, page 16.

Lorsque la radio n'est pas branchée à une source d'alimentation, l'afficheur ACL n'affichera que l'heure. Si la radio está conectada a un suministro de corriente en la posición de **ENCENDIDO**, diodos iluminan la pantalla. Puede ver la hora, la frecuencia y las configuraciones que están usándose en la pantalla de cristal líquido.


Si un bloc-piles de 18 V est raccordé à une source d'alimentation et que la charge des piles est faible, un témoin de pile faible s'affichera. [  ]


Charger les piles lorsque le témoin de piles commence à clignoter en branchant le cordon d'alimentation c.a. Si la radio continue de fonctionner alors que le témoin de piles faibles clignote, la radio épuisera toute l'énergie de la pile et la radio ne fonctionnera plus. Pour éviter une décharge profonde, brancher le cordon d'alimentation c.a. pour charger le bloc-piles.

## MISE EN MARCHÉ ET HORS TENSION DE LA RADIO

Voir la figure 4, page 16.

Tourner le bouton **ON/OFF/VOLUME** pour allumer ou éteindre la radio et régler le volume.

Lorsque la radio est allumée et qu'un cordon d'alimentation c.a. est branché dans une source d'alimentation, le témoin [  ] apparaîtra sur l'afficheur ACL.

Lorsque la radio est en marche et qu'un bloc-piles alimente le lecteur, le symbole [  ] s'affichera à l'écran ACL.

## RÉGLAGE DU VOLUME

Voir la figure 4, page 16.

**Pour augmenter le volume:** tourner le bouton **ON/OFF/VOLUME** dans le sens aux aiguilles d'une montre.

**Pour réduire le volume :** tourner le bouton **ON/OFF/VOLUME** dans le sens contraire aux aiguilles d'une montre.

## SÉLECTION DU MODE

Voir la figure 4, page 16.

Pour changer les modes, prise le bouton de **MODE**. Le mode sélectionné est affiché au-dessus de la fréquence. La radio comprend les quatre modes suivants :

- Le mode « FM »
- Le mode « AM »
- Le mode « AUX » : pour le connecteur femelle de 3,5 mm situé à l'intérieur du compartiment pour MP3.

**NOTE :** Une fois allumée, la radio reprend le dernier mode sélectionné.

## SYNTONISATION MANUELLE

Voir la figure 4, page 16.

Les boutons **TUNE/SEEK**(syntonisation/recherche) sont utilisés pour syntoniser la fréquence radiophonique désirée. La fréquence sélectionnée apparaît sur l'afficheur ACL.

- Appuyer sur le bouton **TUNE/SEEK/DOWN** (syntonisation/recherche/vers le bas) pour syntoniser une fréquence antérieure et appuyer sur le bouton **TUNE/SEEK/UP** (syntonisation /recherche/vers le haut) pour syntoniser une fréquence ultérieure.
- Appuyer rapidement sur l'un des deux boutons (ne pas le maintenir enfoncé) pour syntoniser une fréquence une étape à la fois.

## FONCTIONS DE RECHERCHE

Voir la figure 4, page 16.

Utiliser le bouton **TUNE/SEEK** pour trouver rapidement des fréquences audibles. L'afficheur ACL permet de visualiser chaque fréquence dotée d'une réception claire.

**Pour utiliser la fonction SEEK :**

- Appuyer et maintenir le bouton **TUNE/SEEK/UP** (syntonisation/recherche/vers le haut) enfoncé pendant une seconde pour syntoniser la prochaine fréquence possédant une meilleure réception.
- Appuyer et maintenir le bouton **TUNE/SEEK DOWN** (syntonisation/recherche/vers le bas) enfoncé pendant une seconde pour syntoniser la fréquence antérieure possédant une meilleure réception.

## MISE EN MÉMOIRE DES CANAUX PRÉRÉGLÉS

Voir la figure 4, page 16.

La fonction de mise en mémoire permet d'enregistrer jusqu'à 20 fréquences à titre de canaux préréglés dans la mémoire de la radio. Vous pouvez sauvegarder dix (10) fréquences FM et dix (10) fréquences AM.

**Pour ajouter des stations préréglées (AM ou FM) :**

- Syntoniser la fréquence désirée manuellement ou en utilisant la caractéristique de recherche **SEEK**.



# UTILISATION

- Appuyer et maintenir le bouton de préréglage **PRESET** enfoncé pendant une seconde. Le mot **PRESET** et le chiffre de la position de la station seront indiqués sur l'afficheur. Le numéro de la position de la station préréglée et la fréquence clignoteront à intervalles d'une demie (1/2) seconde.
- Utiliser les boutons à flèches **UP/DOWN** (vers le haut/bas) pour sélectionner le numéro de la position préréglée de la station (1-10).
- Appuyer et maintenir le bouton de préréglage **PRESET** pendant trois (3) secondes pour verrouiller et mémoriser la station. Le numéro et la fréquence de la station préréglée cesseront de clignoter dès que la station est verrouillée.
- L'afficheur retournera à la dernière fréquence syntonisée si le verrouillage de la station ne s'effectue pas en moins de dix (10) secondes.

**NOTE :** Lors des préréglages, tout enfoncement des autres boutons de commandes (**MODE, CLOCK [MODE, HORLOGE]**) ne sera plus reconnu.

## Pour syntoniser les stations préréglées (FM ou AM) :

- Appuyer et relâcher rapidement (ne pas maintenir enfoncé) le bouton **PRESET** (préréglage).
- Appuyer une fois pour avancer au prochain numéro de station et sa fréquence dédiée. Arrêter simplement à la fréquence de la station préréglée désirée.

## RÉGLAGE DE L'HORLOGE

Voir la figure 4, page 16.

### Réglage de l'heure :

**NOTE :** L'heure ne s'affiche qu'au format 12 heures seulement.

- Appuyer et relâcher le bouton **CLOCK** (horloge). L'icône de l'heure et de l'horloge s'afficheront à la place de la fréquence pendant dix (10) secondes. L'afficheur retournera à la fréquence actuelle après dix (10) secondes.
- Alors que l'heure est affichée, appuyer et maintenir le bouton **CLOCK** (horloge) enfoncé pendant deux (2) secondes. **L'HEURE** commencera à clignoter à intervalles d'une demie (1/2) seconde.
- Utiliser les boutons à flèches **UP/DOWN** (vers le haut/bas) pour changer l'affichage de l'heure selon le nombre désiré. Pour afficher l'heure du soir (PM), faire défiler les douze (12) premiers chiffres jusqu'à ce que « PM » s'affiche.
- Appuyer à nouveau sur le bouton **CLOCK** (horloge) pour verrouiller le réglage de l'heure. Les **MINUTES** commenceront à clignoter à intervalles d'une demie (1/2) seconde.
- Utiliser les boutons à flèches **UP/DOWN** (vers le haut/bas) pour changer l'affichage des minutes selon le nombre désiré. Appuyer à nouveau sur le bouton **CLOCK** (horloge) pour verrouiller le réglage de l'heure. L'afficheur retournera à l'affichage de fréquence et l'heure pourra

être visualisée en appuyant et relâchant rapidement le bouton **CLOCK** (horloge).

### Pour visualiser l'heure :

**NOTE :** L'heure ne s'affiche qu'au format 12 heures seulement.

- Appuyer et relâcher le bouton **CLOCK** (horloge). L'icône de l'heure et de l'horloge s'afficheront à la place de la fréquence pendant dix (10) secondes. L'afficheur retournera à la fréquence actuelle après dix (10) secondes.

## UTILISATION D'UN LECTEUR MP3 OU D'UN LECTEUR CD (NON COMPRIS) AVEC LA RADIO

Voir la figures 5, page 17.

- Select **AUX MODE**.
- Ouvrir la porte du compartiment du lecteur MP3 en poussant l'attache de la porte vers le haut.
- S'assurer que le lecteur MP3 s'ajustent dans le compartiment fourni.  
**NOTE :** Les lecteurs CD ne s'ajustent pas dans ce compartiment.
- Les lecteurs de CD peuvent être déposés simplement sur le dessus du logement. Le cordon AUX peut être acheminés dans les fentes de la porte.
- Brancher le connecteur auxiliaire intégré de 3,5 mm au lecteur MP3.
- S'assurer que le câble du connecteur auxiliaire est positionné de manière à éviter son coincement lorsque la porte est fermée.
- Le lecteur MP3 doit être à **ON** (en marche et en mode **PLAY** (lecture) afin de transmettre le son par les haut-parleurs.
- Toutes les commandes du lecteur MP3 fonctionnent normalement lorsqu'elles sont branchées à la radio.  
**NOTE :** Le volume de tous les dispositifs branchés à l'aide du connecteur auxiliaire peut être réglé en utilisant la commande de volume du dispositif ou avec le bouton de commande **VOLUME** de la radio.
- Éteindre la radio n'éteint PAS le lecteur MP3.
- La porte du compartiment pour MP3 doit être fermée afin de protéger le lecteur MP3 contre les risques environnementaux comme la poussière, l'humidité, etc.
- Le connecteur auxiliaire NE PERMET PAS la recharge.
- Consulter le manuel fourni avec l'appareil pour obtenir toutes les directives de **UTILISATION** des lecteurs MP3 et CD.
- La plupart des lecteurs CD sont trop gros pour être insérés à l'intérieur du compartiment interne. Pour utiliser d'autres dispositifs, ouvrir la porte du compartiment pour accéder au connecteur auxiliaire puis brancher le dispositif comme décrit ci-dessus. Mettre le lecteur de CD sous tension et régler le volume au niveau désiré.

## CHARGING

Voir la figure 6, page 17.

Les bloc-piles sont expédiés avec une faible charge pour éviter des problèmes. C'est pourquoi il doit être chargé avant

# UTILISATION

la première utilisation. Si les bloc-piles ne se rechargent pas dans des conditions normales, les retourner, ainsi que le chargeur et le stand au centre de réparations le plus proche pour une vérification électrique.

- S'assurer que l'alimentation est de **120 V, c.a. (courant résidentiel standard), 60 Hz.**
- Brancher le chargeur sur une prise secteur.
- Fixer le bloc-piles sur le chargeur en alignant les nervures en saillie du bloc-piles avec les rainures du chargeur, puis glisser le bloc-piles sur le chargeur.
- Appuyer sur le chargeur pour assurer que ses contacts s'engagent correctement sur ceux du chargeur.
- Ne pas placer le chargeur dans un endroit exposé à des températures extrêmes (chaudes ou froides). Son fonctionnement optimal est obtenu à température ambiante.




**NOTE :** Le chargeur et le piles doivent être rangés dans un local où la température est de 36 à 10 °C (96 à 50 °F).

- Une fois le chargement terminé, la DÉL verte demeure allumée, indiquant que l'appareil est en mode d'entretien.
- Une fois le mode d'entretien terminé, la DÉL verte commence à s'ouvrir et à se fermer en fondu continuellement. Cela indique que la pile est complètement chargée et que le chargeur est en mode d'économie d'énergie.





**NOTE :** Toujours retirer le bloc-piles de la radio/chargeur avant de brancher ou débrancher l'appareil de la source d'alimentation.

- Tirer le bloc-piles vers le haut pour retirer le bloc-piles du chargeur.
- Enlever le bloc-piles du chargeur dès que la charge est terminée.

## SIGNAUX DES TÉMOINS DEL

MODE	BLOC-PILE	TÉMOIN VERT	TÉMOIN ROUGE	ACTION
<b>Alimentation</b>	Sans bloc-pile	ARRÊT	 MARCHE	Prêt à charger le piles
<b>Evaluer</b>	Bloc-pile chaud	ARRÊT	 Clignotant	Une fois le bloc-pile refroidi, le chargeur passe en mode de charge rapide.
	Bloc-pile froid			Une fois le piles réchauffé, le chargeur passe en mode de charge rapide.
	Decharge profonde			Le chargeur précharge la bloc-pile jusqu'à ce que la tension normale soit atteinte, puis passe en mode de charge rapide.
<b>Défectueux</b>	Défectueux	ARRÊT	 Clignotant	Bloc-pile ou chargeur défectueux.

- En cas de problème, retirer la bloc-pile et la réinsérer pour voir si elle ne se charge toujours pas. Si les DEL indiquent toujours un problème, essayer de charger une autre bloc-pile.
- Si une bloc-pile différente se charge normalement, éliminer le bloc défectueux (Voir la section *Entretien*).
- Si une pile différente indique également "Défectueux," le chargeur peut être défectueux.

<b>En charge</b>	Charge rapide	 Clignotant	 MARCHE	Pile en cours de chargement
<b>Charge</b>	Charge pleine	 MARCHE	ARRÊT	Carga rápida completa; Chargeur maintient le mode de charge.
<b>Mode d'économie d'énergie</b>	Battery full / Energy Save mode	 Fondu	ARRÊT	Le bloc-piles est complètement chargé et le chargeur est en mode d'économie d'énergie.

# UTILISATION

## CHARGE D'UN BLOC DE PILES CHAUD

Le bloc-piles peut devenir chaud lorsque l'outil est utilisé continuellement. Un bloc-piles chaud peut être placé directement sur le port du chargeur, mais la charge ne commencera que lorsque la température de la pile atteindra la plage de température acceptable. Lorsqu'un bloc-piles chaud est inséré dans le chargeur, la DEL rouge commencera à clignoter alors que la DEL verte sera éteinte. Une fois le bloc-piles refroidi à environ 40 °C (120 °F), le chargeur passe automatiquement en mode de charge rapide.

## CHARGE D'UN BLOC DE PILES FROID

Un bloc-piles froid peut être placé directement sur le port du chargeur, mais la charge ne commencera que lorsque la température de la pile atteindra la plage de température acceptable. Lorsqu'un bloc-piles froid est inséré dans le chargeur, la DEL rouge commencera à clignoter alors que la DEL verte sera éteinte. Une fois le bloc-piles refroidi à environ 0 °C (32 °F), le chargeur passe automatiquement en mode de charge rapide.

# ENTRETIEN

### AVERTISSEMENT :

Utiliser exclusivement des pièces d'origine pour les réparations. L'usage de toute autre pièce pourrait créer une situation dangereuse ou endommager l'produit.

### AVERTISSEMENT :

Toujours porter une protection oculaire certifiée conforme à la norme ANSI Z87.1. Si cette précaution n'est pas prise, des objets peuvent être projetés dans les yeux et causer des lésions graves.

## ENTRETIEN GÉNÉRAL

Éviter d'utiliser des solvants pour le nettoyage des pièces en plastique. La plupart des matières plastiques peuvent être endommagées par divers types de solvants du commerce. Utiliser un chiffon propre pour éliminer la saleté, la poussière, l'huile, la graisse, etc.

### AVERTISSEMENT :

Ne jamais laisser de liquides tels que le fluide de freins, l'essence, les produits à base de pétrole, les huiles pénétrantes, etc., entrer en contact avec les pièces en plastique. Les produits chimiques peuvent endommager, affaiblir ou détruire le plastique, ce qui peut entraîner des blessures graves.

## REPLACEMENT DE L'ANTENNE

Voir la figure 7, page 17.

Si, pour une raison quelconque, il est nécessaire de remplacer l'antenne de la radio, il est possible de la retirer et de la remplacer facilement.

- Insérer un tournevis à pointe cruciforme dans la fente à vis de l'antenne.
- Tourner la vis de l'antenne dans le sens contraire des aiguilles d'une montre pour la retirer.
- Retirer l'antenne une fois la vis enlevée.
- Orienter et insérer le bout plat de l'antenne de remplacement dans la fente à vis de l'antenne.
- Insérer un tournevis à pointe cruciforme dans la fente à vis de l'antenne.
- Tourner la vis de l'antenne dans le sens des aiguilles d'une montre pour la fixer et la serrer.

## RETRAIT ET PRÉPARATION DU PILES POUR LE RECYCLAGE

### AVERTISSEMENT :

Après avoir retiré les piles, couvrir ses bornes avec un ruban adhésif de qualité industrielle. Ne pas essayer de démonter ou détruire les piles, ni de retirer des composants quels qu'ils soient. Les piles épuisées doivent être recyclées ou éliminées selon une méthode appropriée. Ne jamais toucher les deux bornes avec des objets en métal ou une partie du corps, car cela pourrait créer un court-circuit. Garder hors de la portée des enfants. Le non-respect de ces mises en garde peut résulter en un incendie et/ou des blessures graves.

**NOTE : FIGURES (ILLUSTRATIONS) COMMENÇANT SUR 15 DE PAGE APRÈS LE SECTION ESPAGNOL.**

# ÍNDICE DE CONTENIDO

■ Introducción.....	2
■ Garantía.....	2
■ Reglas de seguridad generales.....	3-4
■ reglas de seguridad específicas.....	4
■ Reglas de seguridad para el empleo del cargador.....	5
■ Símbolos.....	6
■ Aspectos eléctricos.....	7
■ Características.....	8-9
■ Armado.....	9
■ Funcionamiento.....	10-14
■ Mantenimiento.....	14
■ Figura numeras (ilustraciones).....	15-17
■ Pedidos de piezas / Servicio.....	Pág. posterior

## INTRODUCCIÓN

Este producto ofrece numerosas características para hacer más agradable y placentero su uso. En el diseño de este producto se ha conferido prioridad a la seguridad, el desempeño y la fiabilidad, por lo cual se facilita su manejo y mantenimiento.

## GARANTÍA

### HERRAMIENTAS ELÉCTRICAS RYOBI® – GARANTÍA LIMITADA DE TRES AÑOS Y POLÍTICA DE INTERCAMBIO A LOS 90 DÍAS

One World Technologies, Inc., garantiza sus herramientas eléctricas con las siguientes condiciones:

**POLÍTICA DE INTERCAMBIO A LOS 90 DÍAS:** Durante los primeros 90 días a partir de la fecha de compra, usted puede solicitar servicio al amparo de esta garantía o puede intercambiar cualquier herramienta eléctrica RYOBI® que no funcione correctamente debido a defectos en los materiales o en la mano de obra, devolviéndola en el establecimiento donde la adquirió. Para recibir la herramienta eléctrica de reemplazo o el servicio de garantía solicitado, debe presentar documentación de prueba de la compra, y devolver el equipo original empaquetado con el producto original. La herramienta eléctrica de reemplazo queda cubierta por la garantía limitada por el resto del período de garantía de dos años a partir de la fecha de la compra original.

**LO QUE CUBRE ESTA GARANTÍA:** Esta garantía cubre todos los defectos en material y en mano de obra empleados en la herramienta eléctrica RYOBI® por un período de tres años a partir de la fecha de compra. Con excepción de las baterías, los accesorios de las herramientas eléctricas están garantizados por noventa (90) días. Las baterías están garantizadas por tres años.

**FORMA DE OBTENER SERVICIO:** Simplemente envíe la herramienta eléctrica debidamente empaquetada y con el flete pagado por anticipado a un centro de servicio autorizado. Puede obtener información sobre la ubicación del centro de servicio autorizado más cercano escribiendo a One World Technologies, Inc., P.O. Box 1207, Anderson, SC 29622-1207, USA, llamando al 1-800-525-2579 o dirigiéndose al sitio en Internet, [www.ryobitools.com](http://www.ryobitools.com). Al solicitar servicio al amparo de la garantía, debe presentar documentación de prueba de la compra que incluya la fecha de ésta (por ejemplo un recibo de venta). Repararemos toda mano de obra deficiente del producto, y reparamos o reemplazamos cualquier pieza defectuosa, a nuestra sola discreción. Lo hacemos sin cargarle ningún costo al consumidor. Efectuamos el trabajo en un período de tiempo razonable, pero en todo caso en menos de noventa (90) días.

**LO QUE NO ESTÁ CUBIERTO:** Esta garantía se ofrece exclusivamente al comprador original al menudeo y no puede transferirse. Esta garantía sólo cubre defectos que aparezcan en el uso normal de la herramienta y no cubre ningún malfuncionamiento, falla o defecto producido por el uso indebido, maltrato, negligencia, alteración, modificación o reparación efectuada por terceros diferentes de los centros de servicio autorizados. One World Technologies, Inc. no ofrece ninguna garantía, declaración o promesa en relación con la calidad o el desempeño de sus herramientas eléctricas más que las señaladas específicamente en esta garantía.

**LIMITACIONES ADICIONALES:** Toda garantía otorgada de conformidad con las leyes estatales, incluidas las garantías de comerciabilidad o idoneidad para un uso en particular, está limitada a tres años a partir de la fecha de compra. One World Technologies, Inc. no es responsable de daños directos, indirectos o incidentales, por lo tanto es posible que las limitaciones y exclusiones descritas arriba no se apliquen en el caso de usted. Esta garantía le confiere derechos legales específicos, y es posible que usted goce de otros derechos, los cuales pueden variar de estado a estado.

# REGLAS DE SEGURIDAD GENERALES

## INSTRUCCIONES DE SEGURIDAD IMPORTANTES

### ¡ADVERTENCIA!

**LEA ESTAS INSTRUCCIONES.** El incumplimiento de las instrucciones señaladas abajo puede causar descargas eléctricas, incendios y/o lesiones serias.

### GUARDE ESTAS INSTRUCCIONES

### PRESTE ATENCIÓN A TODAS LAS ADVERTENCIAS

### SIGA TODAS LAS INSTRUCCIONES

### ÁREA DE TRABAJO

- **Mantenga limpia y bien iluminada el área de trabajo.** Una mesa de trabajo mal despejada y una mala iluminación son causas comunes de accidentes.
- **No utilice productos en entornos explosivos, como los existentes alrededor de líquidos, gases y polvos inflamables.** Las productos generan chispas que pueden encender el polvo y los vapores inflamables.

### SEGURIDAD ELÉCTRICA

- **Los productos de baterías, ya sean de baterías integradas o de paquete de baterías separado, deben recargarse únicamente con el cargador especificado para la batería.** Un cargador que puede ser adecuado para un tipo de batería puede significar un riesgo de incendio si se emplea con otro tipo de batería.
- **Utilice el producto sólo con la batería específicamente indicada.** El empleo de baterías diferentes puede presentar un riesgo de incendio.
- **Cargue la batería solamente con el cargador indicado.** Para utilizar con paquetes de baterías de níquel-cadmio de 18 V o de iones de litio de 18 V, consulte el folleto de la herramienta/aparato/paquete de baterías/cargador complementario 987000-432.
- **No anule la característica de seguridad de la clavija polarizada o clavija del tipo de conexión a tierra.** Una clavija polarizada tiene dos patillas, una de las cuales es más ancha que la otra. Una clavija del tipo de conexión a tierra tiene dos patillas y una tercera de conexión a tierra. La patilla más ancha o la tercera patilla se suministran para seguridad del operador. Si la clavija suministrada no encaja en la toma de corriente, consulte a un electricista para que cambie la toma de corriente obsoleta.
- **Proteja el cordón eléctrico para evitar que se lo pise o pellizque, especialmente a la altura de las clavijas, de las tomas de corriente y del punto de conexión de salida del aparato.**
- **Desenchufe este aparato durante las tormentas eléctricas o cuando no se use por largos períodos de tiempo.**
- **ADVERTENCIA:** Para reducir el riesgo de incendio o descarga eléctrica, no exponga este aparato a la lluvia ni a la humedad. No se debe exponer el aparato a goteos o salpicaduras; tampoco se debe colocar ningún objeto lleno con líquidos (como jarrones) sobre el aparato.

### SEGURIDAD PERSONAL

- **Evite los arranques accidentales. Asegúrese de que el interruptor esté en la posición de aseguramiento o de apagado antes de instalar la batería.** Llevar los productos con el dedo en el interruptor o instalar la batería en el producto con el interruptor puesto es causa común de accidentes.
- **No estire el cuerpo para alcanzar un distancia mayor a la natural. Mantenga una postura firme y buen equilibrio en todo momento.** La firmeza de los pies y el equilibrio permiten un mejor control del producto en situaciones inesperadas.
- **No utilice la unidad al estar en una escalera o en un soporte inestable.** Una postura estable sobre una superficie sólida permite un mejor control del producto en situaciones inesperadas.

### EMPLEO Y CUIDADO DEL PRODUCTO

- **No utilice el producto si el interruptor no enciende o no apaga.** Un producto que no puede controlarse con el interruptor es peligroso y debe repararse.
- **Desconecte la batería del producto o ponga el interruptor en la posición de aseguramiento o apagado antes de efectuar ajustes, de cambiar accesorios o de guardar el producto.** Con tales medidas preventivas de seguridad se reduce el riesgo de poner en marcha accidentalmente el producto.
- **Cuando no esté usando la batería, manténgala alejada de todo objeto metálico como: clips, monedas, llaves, clavos, tornillos y otros objetos metálicos pequeños que puedan establecer conexión entre ambas terminales.** Al establecer una conexión directa entre las dos terminales se puede causar chispas, quemaduras o incendios.
- **Mantenga la radio y el mango secos, limpios y sin aceite ni grasa.** Siempre utilice un paño limpio para limpiar la unidad. Nunca utilice fluidos para frenos, gasolina, productos a base de petróleo ni solventes fuertes para limpiar la radio. Con el cumplimiento de esta regla se reduce el riesgo de una pérdida de control y el deterioro del alojamiento de plástico de la unidad.
- **No use este aparato cerca del agua.**
- **Limpie sólo con un paño seco.**
- **No bloquee ninguna de las aberturas de ventilación. Instale de acuerdo con las instrucciones del fabricante.**
- **No instale cerca de fuentes de calor como, por ejemplo, radiadores, rejillas térmicas u otros aparatos que generen calor (entre ellos, amplificadores).**
- **Use sólo los accesorios/aditamentos especificados por el fabricante.**
- **Para usarse sólo en el interior.**
- **ADVERTENCIA – Para reducir el riesgo de incendio o descarga eléctrica, no exponga este aparato a la lluvia ni a la humedad.** No se debe exponer el aparato a goteos o salpicaduras; tampoco se debe colocar ningún objeto lleno con líquidos (como jarrones) sobre el aparato.

# INSTRUCCIONES DE SEGURIDAD GENERALES

## SERVICIO

- **El servicio del producto sólo debe ser efectuado por personal de reparación calificado.** Todo servicio o mantenimiento efectuado por personal no calificado puede significar un riesgo de lesiones.
- **Al dar servicio a un producto, sólo utilice piezas de repuesto idénticas. Siga las instrucciones señaladas en la sección Mantenimiento de este manual.** El empleo de piezas no autorizadas o el incumplimiento de las instrucciones de mantenimiento puede significar un riesgo de descarga eléctrica o de lesiones.

- **Remita todo servicio de mantenimiento a personal técnico calificado.** Es necesario dar mantenimiento al aparato si ha sufrido cualquier tipo de daño, p. ej., se ha dañado el cordón de alimentación, se ha derramado líquido o han caído objetos dentro del aparato, si el mismo ha estado expuesto a lluvia o humedad, no funciona normalmente o se ha dejado caer.

## REGLAS DE SEGURIDAD ESPECÍFICAS

### INSTRUCCIONES DE SEGURIDAD IMPORTANTES

- **Familiarícese con el producto. Lea cuidadosamente el manual del operador. Aprenda sus aplicaciones y limitaciones así como los posibles peligros específicos de este producto.** Con el cumplimiento de esta regla se reduce el riesgo de una descarga eléctrica, incendio o lesión seria.
- **No se necesita conectar a una toma de corriente los productos de baterías, por lo tanto, siempre están en condiciones de funcionamiento. Esté consciente de los posibles peligros cuando no esté usando el producto de baterías o cuando esté cambiando los accesorios de la misma.** Con el cumplimiento de esta regla se reduce el riesgo de una descarga eléctrica, incendio o lesión corporal seria.
- **No coloque productos de baterías ni las baterías mismas cerca del fuego o del calor.** De esta manera se reduce el riesgo de explosiones y de lesiones.
- **No aplaste, deje caer o dañe el paquete de baterías. No utilice el paquete de baterías ni el cargador si han sufrido una caída o un golpe contundente.** Las baterías dañadas pueden sufrir explosiones. Deseche de inmediato toda batería que haya sufrido una caída o que haya sido dañada.
- **Las baterías pueden explotar en presencia de fuentes de inflamación, como los pilotos de gas.** Para reducir el riesgo de lesiones serias, nunca use un producto inalámbrico en presencia de llamas expuestas. La explosión de una batería puede lanzar fragmentos y compuestos químicos. Si ha estado expuesto a la explosión de una batería, lávese de inmediato con agua.
- **No cargue la batería en lugares mojados o húmedos.** Con el cumplimiento de esta regla se reduce el riesgo de una descarga eléctrica.
- **No escuche música u otros programas de audio en la radio mientras opera maquinaria.** La inobservancia de esta advertencia puede provocar distracciones y causar lesiones graves.
- **Esta radio produce niveles de sonido que pueden afectar la audición de forma permanente.** Escuchar música a un volumen alto durante un determinado tiempo puede causar una pérdida de la audición inducida por el ruido. Cuanto más alto sea el volumen, la audición se verá afectada en menos tiempo.
- **Para obtener resultados óptimos, debe cargar el producto de baterías en un lugar donde la temperatura esté entre 10 °C (50 °C) y 30 °C (100 °F).** Para reducir el riesgo de sufrir lesiones personales graves, no guarde el producto a la intemperie ni en el interior de vehículos.
- **En condiciones extremas de uso o temperatura las baterías pueden emanar líquido. Si el líquido llega a tocarle la piel, lávese de inmediato con agua y jabón. Si le entra líquido en los ojos, láveselos con agua limpia por lo menos 10 minutos, y después busque de inmediato atención médica.** Con el cumplimiento de esta regla se reduce el riesgo de lesiones serias.
- **Para reducir el riesgo de lesiones personales y descargas eléctricas, no debe usarse ni colocarse el producto en lugares al alcance de los niños.**
- **Para reducir el riesgo de una descarga eléctrica, no exponga la unidad al agua o la lluvia.**
- **Si está dañado el cordón de corriente, debe ser reemplazado únicamente por el fabricante o en un centro de servicio autorizado para evitar riesgos.**
- **Guarde estas instrucciones.** Consúltelas con frecuencia y empléelas para instruir a otras personas que puedan utilizar esta producto eléctrica. Si presta a alguien esta producto eléctrica, facilítele también las instrucciones.

# REGLAS DE SEGURIDAD PARA EL EMPLEO DEL CARGADOR

## ¡ADVERTENCIA!

LEA Y COMPRENDA TODAS LAS INSTRUCCIONES. El incumplimiento de las instrucciones señaladas abajo puede causar descargas eléctricas, incendios y lesiones serias.

- **Antes de emplear el cargador de baterías**, lea todas las instrucciones y las marcas precautorias del manual, del cargador, de la batería y del producto con el cual se utiliza dicha batería, con el fin de evitar un empleo indebido del producto y posibles lesiones corporales o daños físicos.

## ¡ADVERTENCIA!

Cargue sólo una batería recargable de iones de litio o níquel-cadmio a la vez. Los otros tipos de baterías pueden explotar y ocasionar daños y lesiones corporales. Para obtener paquetes de baterías compatibles, consulte el complemento de correlación de herramienta/artefacto/paquete de batería/cargador 987000-432.

- **No utilice el cargador a la intemperie ni lo exponga a condiciones húmedas o mojadas.** La introducción de agua en el cargador aumenta el riesgo de una descarga eléctrica.
- **El uso de un accesorio no recomendado o vendido por el fabricante del cargador de baterías puede significar un riesgo de incendio, descarga eléctrica o lesiones corporales.** Con el cumplimiento de esta regla se reduce el riesgo de una descarga eléctrica, incendio o lesión seria.
- **No maltrate el cordón eléctrico ni el cargador.** Para trasladar el cargador nunca lo sostenga del cordón. No tire del cordón del cargador en lugar de tirar de la clavija al desconectar el aparato de la toma de corriente. Puede dañar el cordón o el cargador y causar un peligro de descarga eléctrica. Cambie de inmediato todo cordón eléctrico dañado.
- **Asegúrese de que el cordón eléctrico esté ubicado de tal manera que nadie lo pise o se tropiece con él, no toque bordes afilados o piezas en movimiento ni quede sujeto a daños ni tensiones.** De esta manera se reduce el riesgo de caídas accidentales que pudieran causar lesiones personales y daños al cordón, lo cual podría ocasionar una descarga eléctrica.
- **Mantenga el cordón y el cargador alejados del calor para evitar dañar el alojamiento o las partes internas de la unidad.**
- **No permita que gasolina, aceites, productos a base de petróleo, etc., lleguen a tocar las piezas de plástico.** Dichos productos contienen compuestos químicos que pueden dañar, debilitar o destruir el plástico.

- **Siempre póngase protección ocular con la marca de cumplimiento de la norma ANSI Z87.1.** La inobservancia de esta advertencia puede permitir que los objetos lanzados hacia los ojos puedan provocar lesiones graves.

- **No debe emplearse un cordón de extensión a menos que sea absolutamente necesario.** El empleo de un cordón de extensión inadecuado puede significar un riesgo de incendio o descarga eléctrica. Si es necesario utilizar un cordón de extensión, asegúrese:

- a. De que las patillas de la clavija del cordón de extensión vengan en el mismo número, tamaño y forma que las de la clavija del cargador.
- b. Que el cordón de extensión esté alambrado correctamente y en buenas condiciones eléctricas, y
- c. Que el tamaño del alambre sea del tamaño suficiente para el amperaje de CA nominal del cargador como se especifica a continuación:

Long. cordón (pies)	25'	50'	100'
Calibre cordón (AWG)	16	16	16

**NOTA:** AWG = Calibre conductores norma americana

- **No utilice el cargador si está dañado el cordón o la clavija**, ya que podría causar un corto circuito y una descarga eléctrica. Si está dañada una pieza, un técnico de servicio autorizado debe reemplazar el cargador.
- **No utilice el cargador si el mismo ha sufrido una caída, un golpe sólido o un daño de cualquier tipo.** Llévelo a un técnico de servicio autorizado para una revisión eléctrica y así determinar si el cargador está en buenas condiciones de funcionamiento.
- **No desarme el cargador.** Llévelo a un técnico de servicio autorizado si requiere servicio o una reparación. Si se rearma la unidad de manera incorrecta, puede presentarse un riesgo de descarga eléctrica o incendio.
- **Para reducir el riesgo de una descarga eléctrica, desconecte el cargador de la toma de corriente antes de iniciar una tarea de mantenimiento o de limpieza.**
- **Cuando no esté en uso el cargador desconéctelo del suministro de voltaje.** De esta manera se reduce el riesgo de una descarga eléctrica o daños al cargador si artículos metálicos caen en la abertura. Esto también ayuda a evitar dañar el cargador en el caso de una subida de voltaje.
- **Riesgo de descarga eléctrica.** No toque ninguna parte sin aislar del conector de salida, ni ninguna terminal de las baterías en tales condiciones.
- **Guarde estas instrucciones.** Consúltelas con frecuencia y empléelas para instruir a otras personas que puedan utilizar esta herramienta. Si presta a alguien esta herramienta, facilítele también las instrucciones con el fin de evitar un uso indebido del producto y posibles lesiones.

## INSTRUCCIONES DE SEGURIDAD IMPORTANTES




### 1. GUARDE ESTAS INSTRUCCIONES - PELIGRO: PARA REDUCIR EL RIESGO DE INCENDIOS O DESCARGA ELÉCTRICA, SIGA CUIDADOSAMENTE ESTAS INSTRUCCIONES

Este manual contiene instrucciones importantes respecto a la seguridad y funcionamiento de los radio/cargador de baterías P745.








2. **Antes de emplear el cargador de baterías** lea todas las instrucciones y las indicaciones precautorias del cargador de baterías, de las baterías y del producto con el que se utilizan las baterías.
3. **PRECAUCIÓN:** Para reducir el riesgo de lesiones, sólo cargue baterías recargables de níquel-cadmio o iones de litio. Otros tipos de baterías pueden estallar y causar lesiones corporales así como daños materiales.

# SÍMBOLOS

Las siguientes palabras de señalización y sus significados tienen el objeto de explicar los niveles de riesgo relacionados con este producto.

SÍMBOLO	SEÑAL	SIGNIFICADO
	<b>PELIGRO:</b>	Indica una situación peligrosa inminente, la cual, si no se evita, causará la muerte o lesiones serias.
	<b>ADVERTENCIA:</b>	Indica una situación peligrosa posible, la cual, si no se evita, podría causar la muerte o lesiones serias.
	<b>PRECAUCIÓN:</b>	Indica una situación potencialmente peligrosa la cual, si no se evita, puede causar lesiones leves o moderadas.
	<b>PRECAUCIÓN:</b>	(Sin el símbolo de alerta de seguridad) Indica una situación que puede producir daños materiales.

Es posible que se empleen en esta herramienta algunos de los siguientes símbolos. Le suplicamos estudiarlos y aprender su significado. Una correcta interpretación de estos símbolos le permitirá utilizar mejor y de manera más segura la herramienta.

SÍMBOLO	NOMBRE	DENOMINACIÓN/EXPLICACIÓN
	Alerta de seguridad	Indica un peligro posible de lesiones personales.
	Lea el manual del operador	Para reducir el riesgo de lesiones, el usuario debe leer y comprender el manual del operador antes de usar este producto.
	Protección ocular	Siempre póngase protección ocular con protección lateral con la marca de cumplimiento de la norma ANSI Z87.1.
	Alerta de descarga eléctrica	Indica material no aislado dentro de la unidad que puede causar una descarga eléctrica. No retire la cubierta del producto.
	Alerta de condiciones húmedas	No exponga la unidad a la lluvia ni la use en lugares húmedos.
	Símbolo de reciclado	Este producto contiene baterías de níquel-cadmio (Ni-Cd) o iones de litio (Li-ion). Es posible que algunas leyes municipales, estatales o federales prohíban desechar las baterías de níquel-cadmio en la basura normal. Consulte a las autoridades reguladoras de desechos para obtener información en relación con las alternativas de reciclado y desecho disponibles.
~	Corriente alterna	Tipo de corriente
≡	Corriente continua	Tipo o característica de corriente
	Fabricación Clase II	Fabricación con doble aislamiento
V	Voltios	Voltaje
A	Amperios	Corriente
Hz	Hertz	Frecuencia (ciclos por segundo)
W	Watt	Vatios
min	Minutos	Tiempo

## CALIFORNIA - PROPUESTA DE LEY NÚM. 65



### ADVERTENCIA:

Este producto puede contener sustancias químicas (por ejemplo, plomo) reconocidas por el estado de California como causantes de cáncer, defectos congénitos y otras afecciones del aparato reproductor. **Lávese las manos después de utilizar el aparato.**



# ASPECTOS ELÉCTRICOS

## DOBLE AISLAMIENTO

El doble aislamiento es una característica de seguridad de las producto eléctricas, la cual elimina la necesidad de usar el típico cordón eléctrico de tres conductores con conexión a tierra. Todas las partes metálicas expuestas están aisladas de los componentes metálicos internos del motor por medio de aislamiento de protección. No es necesario conectar a tierra las producto con doble aislamiento.

### ADVERTENCIA:

El sistema de doble aislamiento está destinado para proteger al usuario contra las descargas eléctricas resultantes de la ruptura del cableado interno de la producto. Observe todas las precauciones de seguridad para evitar descargas eléctricas.

**NOTA:** El mantenimiento de una producto con doble aislamiento requiere sumo cuidado y conocimiento del sistema, y únicamente deben realizarlo técnicos de servicio calificados. Para el servicio de la producto, le sugerimos llevarla al centro de servicio autorizado más cercano para toda reparación. Siempre utilice piezas de repuesto de la fábrica original al dar servicio a la unidad.

## CONEXIÓN ELÉCTRICA

Este producto debe conectarse únicamente a un **suministro de corriente de 120 V, sólo corr. alt. (corriente normal para uso doméstico), 60 Hz.** No opere este producto con corriente directa (corr. cont.) a través del cordón eléctrico. Una caída considerable de voltaje causa una pérdida de potencia y el recalentamiento del motor. Si la producto no funciona al conectarla en una toma de corriente, vuelva a verificar el suministro de voltaje.

## CORDONES DE EXTENSIÓN

Al utilizar una producto eléctrica a una distancia considerable de la fuente de voltaje, asegúrese de utilizar un cordón de extensión con la suficiente capacidad para soportar la corriente de consumo de la producto. Un cordón de un calibre insuficiente causa una caída en el voltaje de línea, la cual a su vez produce recalentamiento y pérdida de potencia. Básese en la tabla suministrada para determinar el grueso mínimo requerido del cordón de extensión. Solamente deben utilizarse cordones con forro redondo registrados en Underwriter's Laboratories (UL).

Antes de utilizar un cordón de extensión, inspecciónelo para ver si tiene conductores flojos o expuestos y aislamiento cortado o gastado.

\*\*Amperaje (aparece en la placa de datos de la producto)

0-2.0 2.1-3.4 3.5-5.0 5.1-7.0 7.1-12.0 12.1-16.0

Longitud del cordón	Calibre conductores (A.W.G.)					
	16	16	16	16	14	14
25'	16	16	16	16	14	14
50'	16	16	16	14	14	12
100'	16	16	14	12	10	—

\*\*Se usa en los circuitos de calibre 12, de 20 amperes.

**NOTA:** AWG = Calibre conductores norma americana

### ADVERTENCIA:

Mantenga el cordón de extensión fuera del área de trabajo. Al trabajar con una producto eléctrica, coloque el cordón de tal manera que no pueda enredarse en la madera, productos ni en otras obstrucciones. La inobservancia de esta advertencia puede causar lesiones serias.

### ADVERTENCIA:

Inspeccione los cordones de extensión cada vez antes de usarlos. Si están dañados reemplácelos de inmediato. Nunca utilice la producto con un cordón dañado, ya que si toca la parte dañada puede producirse una descarga eléctrica, y las consecuentes lesiones serias.

# CARACTERÍSTICAS

## ESPECIFICACIONES DEL PRODUCTO

Temperatura de funcionamiento del cargador	
Normal .....	0 °C (32 °F) - 40 °C (104 °F)
Rangos de frecuencias	
Banda AM.....	520 - 1710 (KHz)
Banda FM .....	87,5 - 107,9 (MHz)
Enchufes externos	
Puerto USB de carga.....	USB tipo A (hembra) 5 VCC
Conector auxiliar (entrada de línea).....	3,5 mm

## FAMILIARÍCESE CON SU TOUGHTUNES™ RADIO/CARGADOR

Veá la figura 1, página 15.

Para usar este producto con la debida seguridad se debe comprender la información indicada en la herramienta misma y en este manual. Antes de usar este producto, familiarícese con todas las características de funcionamiento y normas de seguridad del mismo.

## CORDÓN ELÉCTRICO, SÓLO CORR. ALT.

Su estéreo de carreras para la obra puede conectarse en una fuente de corriente sólo de corr. alt. Cuando no está conectada a un suministro de corriente de CA, la función de estéreo funcionará a partir de un paquete de baterías de 18 VCC.

## AMPLIFICADOR

Puede usarse la estéreo como amplificador para reproductores de MP3, reproductores de CD y otros aparatos de sonido valiéndose del cable de conexión auxiliar.

## PANTALLA DE CRISTAL LÍQUIDO CON LUZ DE FONDO

La pantalla de cristal líquido con luz de fondo es visible en todas las condiciones de iluminación.

**NOTA:** Las ilustraciones de la pantalla de cristal líquido que se muestran en este manual son sólo ejemplos de las frecuencias que usted puede ver y programar en su estéreo, y no son las frecuencias exactas que puede elegir para escuchar y programar.

## CARGADOR DE BATERÍAS

El cargador de baterías integrado acepta baterías de níquel-cadmio e iones de litio de One+ de 18 V.

Tamaño..... 508 mm (W) x 304,8 mm (H) x 241,3 mm (W)  
(20 pulg. x 12 pulg. x 9,5 pulg.)

Requisitos de corriente:

120 V, 60 Hz., a través de un cordón o baterías de 18 V.  
2 baterías AA de respaldo para la memoria y el reloj

Calificación que potencia de salida .....7 Vatios x 2

Modos .....FM, AM y Auxiliar

Tiempo del indicador de batería baja..... Aprox. 1/2 heure

## SOPORTE PARA ENROLLAR EL CORDÓN

Durante el traslado o mientras se utilice la energía de la batería, use el cómodo soporte para enrollar el cordón ubicado en la parte inferior de la estéreo.

## RELOJ DIGITAL/PANTALLA DE FRECUENCIA

Muestra la hora en horas y minutos o muestra la estéreo frecuencia y modo.

## ANTENA FLEXIBLE GIRATORIA PLEGABLE

La antena gira para ayudar a mejorar la recepción. El diseño flexible evita que se dañe al doblarse. Permite plegarla y hacerla a un lado cuando no está en uso.

## COMPARTIMIENTO PARA REPRODUCTORES DE MP3

El compartimiento del reproductor de MP3, que se encuentra debajo de la puerta en el frente del estéreo, ayuda a proteger su reproductor contra residuos.

## PANEL TÁCTIL

Use el panel táctil ubicado en el frente del estéreo para ajustar la hora, la frecuencia y las configuraciones.

## PUERTO USB

Carga la mayoría de los dispositivos que aceptan carga a través de un puerto USB (cable no incluido).

**NOTA:** El puerto USB es solamente para alimentación y no debe utilizarse con dispositivos de datos.

# CARACTERÍSTICAS

## CUMPLIMIENTO DE LAS NORMAS DE LA FCC

### **ADVERTENCIA:**

Los cambios o modificaciones hechos a esta unidad sin la autorización expresa del responsable del cumplimiento de la norma podrían anular la autoridad del usuario para manejar el equipo.

**NOTA:** Se ha verificado y determinado que este equipo cumple con los límites correspondientes a los dispositivos digitales de Clase B, de acuerdo con la Parte 15 de las Normas de la FCC. Estos límites están establecidos para proporcionar una protección razonable contra la interferencia dañina en las instalaciones residenciales. Este equipo genera, utiliza y puede irradiar energía de frecuencia de estéreo, y si no se instala y emplea de conformidad con las instrucciones, puede causar interferencia dañina a las estéreocomunicaciones.

No obstante, no hay garantía de que no ocurrirá ninguna interferencia en cada instalación en particular. Si este equipo causa interferencia dañina en la recepción de estéreo o televisión, lo cual puede determinarse apagando y luego encendiendo el equipo, se exhorta al usuario a tratar de corregir la interferencia tomando una o más de las siguientes medidas:

- Cambiar la orientación o ubicación de la antena receptora.
- Aumentar la separación entre el equipo y el aparato receptor.
- Conectar el equipo en una toma de corriente de un circuito diferente al que esté conectado el aparato receptor.
- Consultar al concesionario o a un técnico experimentado de estéreo y TV para que le brinden ayuda.

## ARMADO

### DESEMPAQUETADO

Embarcamos este producto completamente armado.

- Extraiga cuidadosamente de la caja el producto y los accesorios. Asegúrese de que estén presentes todos los artículos enumerados en la lista de empaquetado.

### **ADVERTENCIA:**

No use este producto si no está totalmente ensamblado o si alguna pieza falta o está dañada. Si utiliza un producto que no se encuentra ensamblado de forma correcta y completa, puede sufrir lesiones graves.

- Inspeccione cuidadosamente el producto para asegurarse de que no haya sufrido ninguna rotura o daño durante el transporte.
- No deseche el material de empaquetado sin haber inspeccionado cuidadosamente el producto y haberla utilizado satisfactoriamente.
- Si hay piezas dañadas o faltantes, le suplicamos llamar al 1-800-525-2579, donde le brindaremos asistencia.

### LISTA DE EMPAQUETADO

TOUGHTUNES™ Radio/Cargador

Baterías AAA

Manual del operador

### **ADVERTENCIA:**

Si falta o está dañada alguna pieza, no utilice este producto hasta tenerlas todas completas. La inobservancia de esta advertencia puede causar lesiones serias.

### **ADVERTENCIA:**

No intente modificar este producto ni hacer accesorios no recomendados para la misma. Cualquier alteración o modificación constituye maltrato, el cual puede causar una condición peligrosa, y como consecuencia posibles lesiones corporales serias.

### **ADVERTENCIA:**

Para evitar un arranque accidental que podría causar lesiones corporales serias, siempre desmonte de la producto el paquete de baterías al montarle piezas a aquélla.

# FUNCIONAMIENTO

## **ADVERTENCIA:**

No permita que su familiarización con los productos lo vuelva descuidado. Tenga presente que un descuido de un instante es suficiente para causar una lesión grave.

## **ADVERTENCIA:**

Siempre póngase protección ocular con la marca de cumplimiento de la norma ANSI Z87.1. Si no cumple esta advertencia, los objetos que salen despedidos pueden producirle lesiones serias en los ojos.

## **ADVERTENCIA:**

No utilice ningún aditamento o accesorio no recomendado por el fabricante de este producto. El empleo de aditamentos o accesorios no recomendados podría causar lesiones serias.

## **ADVERTENCIA:**

Este estéreo produce niveles de sonido que pueden ser peligrosos en exposiciones prolongadas. Escuchar música a un volumen alto durante cualquier extensión de tiempo puede producir una pérdida auditiva inducida por el ruido. Cuanto más alto esté el volumen, menos será el tiempo necesario para que su audición se vea afectada.

## USOS

Este producto puede emplearse para la fine siguientes:

- Escuchar estéreo AM/FM radio
- Escuchar los reproductores de MP3, reproductores de CD, y otros dispositivos de audio

Este producto acepta los paquetes de baterías Ryobi de iones de litio de 18 V y los paquetes de baterías de níquel-cadmio de 18 V.

Para ver las instrucciones de carga completas, consulte los manuales del operador del paquete de baterías y los modelos de cargador.

## CARACTERÍSTICAS DE PROTECCIÓN DE LAS BATERÍAS

Las baterías de iones de litio de Ryobi están diseñadas con características que protegen las celdas de iones de litio y maximizan la duración de las baterías.

## PARA INSTALAR Y QUITAR BATERÍAS AAA (INCLUIDA)

Vea la figura 2, página 15.

Se recomienda tomar nota de las frecuencias guardados antes de reemplazar las baterías del reloj.

Cuando cambie baterías AAA, deberá conectar la radio a una fuente de alimentación utilizando el cable de alimentación de CA. Instale baterías nuevas antes de que transcurran 15 segundos para evitar que se pierdan los ajustes previos del reloj y las frecuencias.

Siempre reemplace las baterías con alcalina baterías nuevas.

## **PRECAUCIÓN:**

Si coloca la batería incorrectamente, esto puede generar un peligro de explosión. Reemplace la batería por otra del mismo tipo o equivalente.

- Abra la puerta del compartimiento de las baterías.
- Oprima el pestillo para retirar la tapa de las baterías.
- Instale dos baterías AAA nuevas de la forma indicada por las marcas de polaridad situadas dentro del compartimiento de las baterías.  
**NOTA:** No mezcle las baterías viejas con las nuevas.
- Coloque de nuevo la tapa de las baterías.
- Baje la puerta del compartimiento de las baterías.

## PARA INSTALAR Y QUITAR EL PAQUETE DE BATERÍAS (NO INCLUYE)

Vea la figura 3, página 15.

## **ADVERTENCIA:**

Retire siempre el paquete de baterías de la herramienta antes de instalar las piezas, realizar ajustes, limpiarla o cuando no la utilice.

### Para instalar:

- Suelte el pestillo y abra la puerta del compartimiento de las baterías.
- Coloque el paquete de baterías en la estéreo, alineando la costilla realzada del paquete de baterías con la ranura en el receptáculo para baterías de la estéreo.
- Asegúrese de que los pestillos situados a ambos lados del paquete de baterías entren completamente en su lugar y de que el paquete quede bien asegurado en la estéreo antes de empezar a utilizarla.
- Cierre y trabe con el pestillo la puerta del compartimiento de las baterías.  
**NOTA:** Cierre con el pestillo la puerta del compartimiento para proteger el receptáculo para baterías del polvo, la humedad y los residuos.

### Para retirar:

- Suelte el pestillo y abra la puerta del compartimiento de las baterías.
- Oprima los pestillos a ambos lados para soltar y extraer el paquete de baterías.
- Cierre y trabe con el pestillo la puerta del compartimiento de las baterías.

# FUNCIONAMIENTO

## CORDÓN, SÓLO CORR. ALT.

El cordón, sólo corr. alt., sirve para conectar la estéreo/cargador a un suministro de corriente si no hay una batería.

Siempre apague la estéreo/cargador antes de desconectarla de la fuente de corriente.

**NOTA:** Si se desconectan todas las fuentes de alimentación (cable de CA, paquete de batería One+ y baterías de respaldo AAA) de la unidad durante un período prolongado, es posible se deba esperar entre 10 y 30 minutos antes de que la unidad pueda reanudar su funcionamiento normal.

**NOTA:** Siempre retire el paquete de batería de la radio y/o el cargador antes de conectar o desconectar la unidad de una fuente de alimentación. Si conecta el producto a una fuente de alimentación con el paquete de batería instalado, el rendimiento de la radio y/o el cargador, o de la propia batería, podría verse afectado.

## CONSEJOS DE USO GENERAL

### RECEPCIÓN

Para disminuir la interferencia o el ruido eléctrico, la recepción puede mejorarse girando la antena o moviendo la estéreo a un lugar más elevado.


### ANTENA

La antena gira para ayudar a mejorar la recepción. El diseño flexible evita que se dañe al doblarse. Permite plegarla y hacerla a un lado cuando no está en uso.

## PANTALLA DE CRISTAL LÍQUIDO

*Vea la Figura 4, página 16.*

Cuando el estéreo no está conectado al suministro de corriente, la pantalla de cristal líquido mostrará solamente la hora. Si la estéreo está conectada a un suministro de corriente en la posición de **ENCENDIDO**, diodos iluminan la pantalla. Puede ver la hora, la frecuencia y las configuraciones que están usándose en la pantalla de cristal líquido.


Si se conectó un paquete de baterías de 18V para el suministro de corriente y la carga de la batería está baja, se mostrará un indicador de batería baja destellante [  ].


**NOTA:** Cargue la batería cuando el indicador de batería baja comience a destellar; para ello, conecte el cable de CA. Si la estéreo continúa funcionando con el indicador de batería baja destellando, la estéreo agotará la batería hasta dejar de emitir sonidos. Para evitar una descarga casi completa, conecte el cable de CA para cargar el paquete de baterías.

## ENCENDIDO Y APAGADO DE LA ESTÉREO

*Vea la Figura 4, página 16.*

Gire la perilla de **ENCENDIDO/APAGADO/VOLUMEN** para encender o apagar el estéreo y para ajustar el volumen.

Cuando el estéreo esté encendido y el cordón de sólo corr. alt. se esté usando para conectar el estéreo al suministro de corriente, aparecerá el símbolo [  ] en la pantalla LCD.

Cuando el estéreo esté encendido y el paquete de baterías esté conectado como el suministro de corriente, aparecerá el símbolo [  ] en la pantalla LCD.

## AJUSTE DEL VOLUMEN

*Vea la Figura 4, página 16.*

**Para aumentar el volumen:** Gire la perilla de **ENCENDIDO/APAGADO/VOLUMEN** hacia la derecha.

**Para disminuir el volumen:** Gire la perilla de **ENCENDIDO/APAGADO/VOLUMEN** hacia la izquierda.

## SELECCIÓN DE MODO

*Vea la figura 4, página 16.*

Para cambiar los modos, presione el botón de **MODE** (modo). El modo seleccionado se muestra arriba la frecuencia. Presione el botón de **MODE** (modo) hasta seleccionar el modo deseado. Hay tres modos:

- Modo FM
- Modo AM
- AUX: Para el enchufe de entrada de 3,5 mm ubicado dentro del compartimiento para reproductores de MP3.

**NOTA:** Cuando está encendida, la estéreo regresa al último modo utilizado.

## SINTONIZACIÓN MANUAL

*Vea la figura 4, página 16.*

Los botones de **TUNE/SEEK** (sintonización/búsqueda) se utilizan para sintonizar la frecuencia de estéreo deseada. La frecuencia seleccionada se muestra en la pantalla de cristal líquido.

- Presione el **TUNE/SEEK DOWN** botón (sintonizar/búsqueda hacia abajo) para sintonizar una frecuencia menor y presione el **TUNE/SEEK UP** botón (sintonizar/recorrer hacia arriba) para sintonizar una frecuencia mayor.
- Oprima brevemente alguno de los botones (no lo presione y sostenga) para sintonizar una frecuencia a la vez.

## BÚSQUEDA FUNCIONES

*Vea la figura 4, página 16.*

Use los botones de **TUNE/SEEK** (sintonización/búsqueda) para encontrar rápidamente frecuencias audibles. Toda frecuencia con recepción clara puede verse en la pantalla de cristal líquido.

### Para usar la función BUSCAR:

- Presione y sostenga el **TUNE/SEEK UP** botón (sintonizar/recorrer hacia arriba) durante un segundo para sintonizar la siguiente frecuencia mayor con recepción clara.
- Presione y sostenga el **TUNE/SEEK DOWN** botón (sintonizar/recorrer hacia abajo) durante un segundo para sintonizar la siguiente frecuencia menor con recepción clara.

## GUARDAR UNA FRECUENCIA PREFIJADA EN LA MEMORIA

*Vea la figura 4, página 16.*

La función de memoria almacena hasta 20 frecuencias como estaciones previamente establecidas en la memoria de la radio. Puede almacenar hasta diez (10) frecuencias tanto para el modo FM como para el modo AM.

# FUNCIONAMIENTO

## Para agregar frecuencias prefijadas (modo de AM o FM):

- Sintonice hasta la frecuencia deseada manualmente o utilizando la función **BUSCAR**.
- Presione y sostenga el botón **PRESET** durante un segundo. La palabra **PRESET** y el número de posición prefijada aparecerán en la pantalla. El número de posición prefijada y la frecuencia destellarán en intervalos de medio segundo (0,5 segundos).
- Utilice los botones con flechas **UP/DOWN** (ARRIBA/ABAJO) para seleccionar el número de posición prefijado deseado para la estación (1-10).
- Presione y sostenga el botón **PRESET** durante tres (3) segundos para establecer la estación en la memoria. El número de posición prefijada y la frecuencia de la estación dejarán de destellar al establecerse la estación.
- La pantalla volverá a mostrar la última frecuencia sintonizada si la estación prefijada no es establecida dentro de diez (10) segundos.  
**NOTA:** Al establecer las frecuencias prefijadas, todos los otros botones de control (**MODE**, **CLOCK**) no se reconocerán al presionarlos.

## Para sintonizar las frecuencias prefijadas (modo AM o FM):

- Presione y suelte rápidamente (no sostenga) el botón **PRESET**.
- Si presiona una vez, avanzará hacia el próximo número de posición prefijado y su frecuencia asociada. Simplemente deténgase en la frecuencia prefijada deseada.

## TAJASTE DEL RELOJ

*Vea la figura 4, page 16.*

### Para ajustar la hora:

**NOTA:** La hora se muestra solamente en un formato de 12 horas.

- Presione y suelte el botón **CLOCK**. El icono de la hora y el reloj se mostrarán en lugar de la frecuencia durante diez (10) segundos. La pantalla volverá a mostrar la frecuencia actual después de diez (10) segundos.
- Mientras se muestra la hora, presione y sostenga el botón **CLOCK** durante dos (2) segundos. La **HORA** comenzará a destellar en intervalos de medio segundo (0.5 segundos).
- Utilice los botones con flechas **UP/DOWN** (ARRIBA/ABAJO) para cambiar la hora al número deseado. Para los ajustes de PM, desplazarse por los primeros 12 números hasta que se muestre PM.
- Presione el botón **CLOCK** nuevamente para establecer la hora fijada. Los **MINUTOS** comenzarán a destellar en intervalos de medio segundo (0.5 segundos).
- Utilice los botones con flechas **UP/DOWN** (ARRIBA/ABAJO) para cambiar los minutos al número deseado. Presione el botón **CLOCK** nuevamente para establecer la hora fijada. La pantalla mostrará nuevamente la pantalla de frecuencia; la hora se podrá visualizar presionando y soltando rápidamente el botón **CLOCK**.

### Para visualizar la hora:

**NOTA:** La hora se muestra solamente en un formato de 12 horas.

- Presione y suelte el botón **CLOCK**. El icono de la hora y el reloj se mostrarán en lugar de la frecuencia durante diez (10) segundos. La pantalla volverá a mostrar la frecuencia actual después de diez (10) segundos.

## USO DE REPRODUCTORES DE MP3 Y REPRODUCTORES DE CD

*Vea la figura 5, page 17.*

- Seleccione **MODO AUX**.
- Abra la puerta del compartimiento del reproductor de MP3 tirando sobre la orejeta de la puerta.
- Asegúrese de que el reproductor de MP3 calce dentro del compartimiento suministrado.  
**NOTA:** Los reproductores de CD no calzan dentro del compartimiento proporcionado.
- Los reproductores de CD se pueden colocar sobre la parte superior del alojamiento. El cable **AUX** se puede instalar a través de las ranuras en la puerta.
- Conecte el cable de conexión auxiliar al reproductor de MP3.
- Asegúrese de que el cable de conexión auxiliar esté colocado de modo que no se pellizque si se cierra la puerta.
- El reproductor de MP3 debe estar **ENCENDIDO** y en el modo **REPRODUCIR** para que el sonido se oiga a través de los altavoces.
- Todos los controles de reproductor de MP3 pueden utilizarse normalmente mientras está conectado a la estéreo.  
**NOTA:** Volumen para cualquier dispositivo conectado a través de cable de conexión auxiliar puede ajustarse usando el control del volumen para ese dispositivo o con **VOLUME UP** botón (subir volumen) o **VOLUME DOWN** control knob en el estéreo.
- Apagar la estéreo NO apaga el reproductor de MP3.
- Para proteger el reproductor de MP3 de peligros del entorno como el polvo, la humedad, etc., la puerta del compartimiento MP3 abatible debe estar cerrada y trabada.
- El cable de conexión auxiliar NO sirve para cargar dispositivos.
- Para conocer las instrucciones de operación completas de todos los reproductores de MP3 y reproductores de CD, siempre consulte el manual incluido con su modelo.
- La mayoría de los reproductores de CD son demasiado grandes para calzar dentro del compartimiento interno. Para usar estos dispositivos, abra la puerta del compartimiento abatible para tener acceso el cable de conexión auxiliar, y conecte el dispositivo como se describe arriba. Encienda el reproductor de CD y ajuste el volumen al nivel deseado.

## CARGA

*Vea la figura 6, página 17.*




Los paquetes de baterías se envían con carga baja para evitar posibles problemas. Por lo tanto, debe cargarlas antes de usarlas por primera vez. Si el cargador no carga el paquete de baterías en circunstancias normales, regrese ambos, el paquete de baterías y el cargador, al centro de reparación más cercano, para que los revisen eléctricamente.

- Asegúrese de que el suministro de corriente sea sólo el doméstico normal, de **120 V, corr. alt., 60 Hz**.

# FUNCIONAMIENTO

- Conecte el cargador al suministro de corriente.
- Conecte el paquete de baterías al cargador; para ello, alinee las costillas realzadas del primero con las ranuras del segundo, entonces deslizen el paquete de batería y corcel juntos.
- Empuje el cargador para asegurarse que los contactos del mismo se conecten adecuadamente con los contactos del cargador.
- Los pasadores deben quedar fijos en su lugar para asegurar que el cargador se conecte correctamente.
- No coloque el cargador en ningún área extremadamente calurosa o fría. Que funcionará mejor a la temperatura normal del interior.  
**NOTA:** El cargador y el paquete de baterías se deben colocar en un lugar donde la temperatura sea más de 50 °F (10 °C) pero menos de 100 °F (38 °C).
- El paquete de baterías se puede sentir un poco caliente al tocarse mientras está cargándose. Esto es normal y no indica ningún problema.
- Una vez que la carga esté completa, el diodo luminiscente verde el cargador está en el modo de ahorro de energía y que la batería está completamente cargada.  
**NOTA:** Siempre retire el paquete de batería de la radio y/o el cargador antes de conectar o desconectar la unidad de una fuente de alimentación.
- De vez en cuando, el cargador abandonará el modo de ahorro de energía para garantizar que el paquete de baterías continúe completamente cargado.
- Para extraer el paquete de baterías del cargador, oprima los pestillos laterales del paquete de baterías y quite la batería del cargador.

## FUNCIONAMIENTO DE LOS DIODOS LUMINISCENTES

MODO	PAQUETE DE BATERÍAS	DIODO VERDE	DIODO ROJO	ACCIÓN
<b>Corriente</b>	Sin paquete de baterías	Apagado	 Encendido	Listo para cargar el paquete de baterías
<b>Evaluar</b>	Paquete de baterías caliente	Apagado	 Destellando	Cuando la temperatura del paquete de baterías baja al nivel normal, en el cargador se activa el modo de carga rápida.
	Paquete de baterías frío			Cuando la temperatura del paquete de baterías sube al nivel normal, en el cargador se activa el modo de carga rápida.
	Muy descargado			El cargador condiciona el paquete de baterías hasta que alcanza el voltaje normal, y después se activa el modo de carga rápida.
<b>Defectuoso</b>	Defectuoso	Apagado	 Desvanecimiento	Está defectuoso el paquete de baterías o el cargador.

- Si está defectuoso, intente repetir las condiciones quitando y volviendo a instalar el paquete de baterías. Si se repite el mismo estado de los diodos, intente cargar una batería diferente.
- Si una batería diferente se carga normalmente, reemplace el paquete defectuoso (vea la manual del operador de paquete de baterías).
- Si la nueva batería también parece tener problemas, reemplace el cargador defectuoso.

<b>Cargando</b>	Carga rápida	 Destellando	 Encendido	La batería se está cargando
<b>Cargado</b>	Batería con carga completa	 Encendido	Apagado	Ha finalizado la carga rápida; el cargador conserva el modo de carga.
<b>Modo de ahorro de energía</b>	Batería con carga completa/Modo de ahorro de energía	 Desvanecimiento	Apagado	El paquete de baterías está completamente cargado y el cargador está en el modo de ahorro de energía.

# FUNCIONAMIENTO

## CÓMO CARGAR LA BATERÍA CUANDO ESTÁ CALIENTE

Cuando se utiliza una herramienta de manera continua, es posible que el paquete de baterías se caliente. Se puede colocar un paquete de baterías caliente directamente en el puerto del cargador; sin embargo, la carga no comenzará hasta que la temperatura de las baterías disminuya y se encuentre dentro del rango de temperatura aceptable. Cuando se coloque un paquete de baterías caliente en el cargador, la luz LED roja comenzará a titilar y la luz LED verde se apagará. Cuando el paquete de baterías se enfríe y alcance aproximadamente los 40 °C (120 °F), el cargador comenzará a cargar automáticamente.

## CÓMO CARGAR LA BATERÍA CUANDO ESTÁ FRÍA

Se puede colocar un paquete de baterías frío directamente en el puerto del cargador; sin embargo, la carga no comenzará hasta que la temperatura de las baterías aumente y se encuentre dentro del rango de temperatura aceptable. Cuando se coloque un paquete de baterías frío en el cargador, la luz LED roja comenzará a titilar y la luz LED verde se apagará. Cuando el paquete de baterías se caliente y alcance aproximadamente los 0 °C (32 °F), el cargador comenzará a cargar automáticamente.

# MANTENIMIENTO

### ADVERTENCIA:

Para el servicio de la unidad sólo utilice piezas de repuesto idénticas. El empleo de piezas diferentes puede presentar un peligro o causar daños al producto.

### ADVERTENCIA:

Siempre póngase protección ocular con la marca de cumplimiento de la norma ANSI Z87.1. Si no cumple esta advertencia, los objetos que salen despedidos pueden producirle lesiones serias en los ojos.

## MANTENIMIENTO GENERAL

Evite el empleo de solventes al limpiar piezas de plástico. La mayoría de los plásticos son susceptibles a diferentes tipos de solventes comerciales y pueden resultar dañados. Utilice paños limpios para eliminar la suciedad, el polvo, el aceite, la grasa, etc.

### ADVERTENCIA:

No permita en ningún momento que fluidos para frenos, gasolina, productos a base de petróleo, aceites penetrantes, etc., lleguen a tocar las piezas de plástico. Las sustancias químicas pueden dañar, debilitar o destruir el plástico, lo cual a su vez puede producir lesiones serias.

## CÓMO CAMBIAR LA ANTENA

*Vea la figura 7, página 17.*

Si por algún motivo necesita cambiar la antena de la radio, se puede quitar y cambiar con facilidad.

- Introduzca un destornillador de cabeza Phillips en la ranura para tornillos de la antena.
- Gire el tornillo de la antena hacia la izquierda para quitarlo.
- Quite la antena una vez que haya quitado el tornillo de la antena.
- Oriente y introduzca el extremo plano de la antena de reemplazo en la agujero de montaje de la antena.
- Introduzca el tornillo de cabeza Phillips introduzca un destornillador de cabeza Phillips en la ranura para tornillos de la antena.
- Gire el tornillo de la antena hacia la derecha para apretarlo hasta que la antena quede bien ajustada.

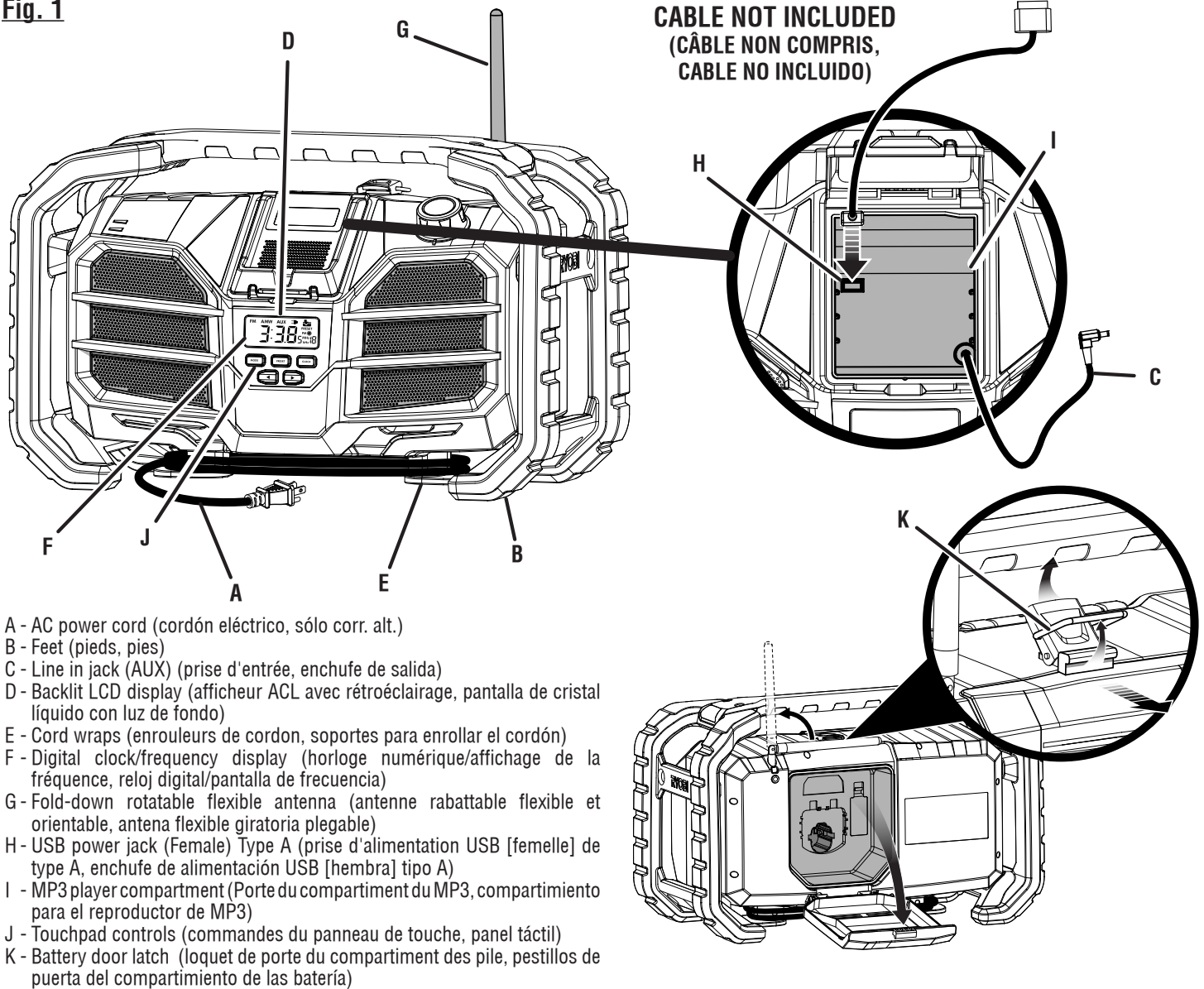
## REMOCIÓN Y PREPARACIÓN DEL PAQUETE DE BATERÍAS PARA EL RECICLADO

### ADVERTENCIA:

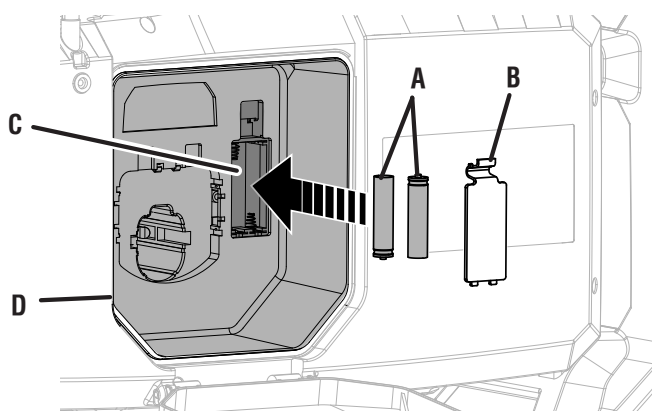
Al retirar el paquete de baterías, cubra las terminales de la misma con cinta adhesiva reforzada. No intente destruir o desarmar el paquete de baterías, ni de desmontar ninguno de sus componentes. Las baterías de níquel-cadmio o iones de litio deben reciclarse o desecharse debidamente. También, nunca toque ambas terminales con objetos metálicos y partes del cuerpo, ya que puede producirse un corto circuito. Manténgase fuera del alcance de los niños. La inobservancia de estas advertencias puede causar incendios y lesiones corporales serias.



**Fig. 1**

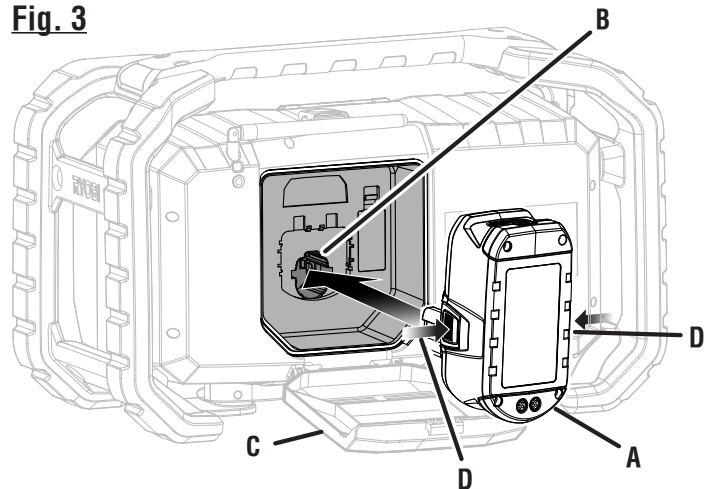


**Fig. 2**



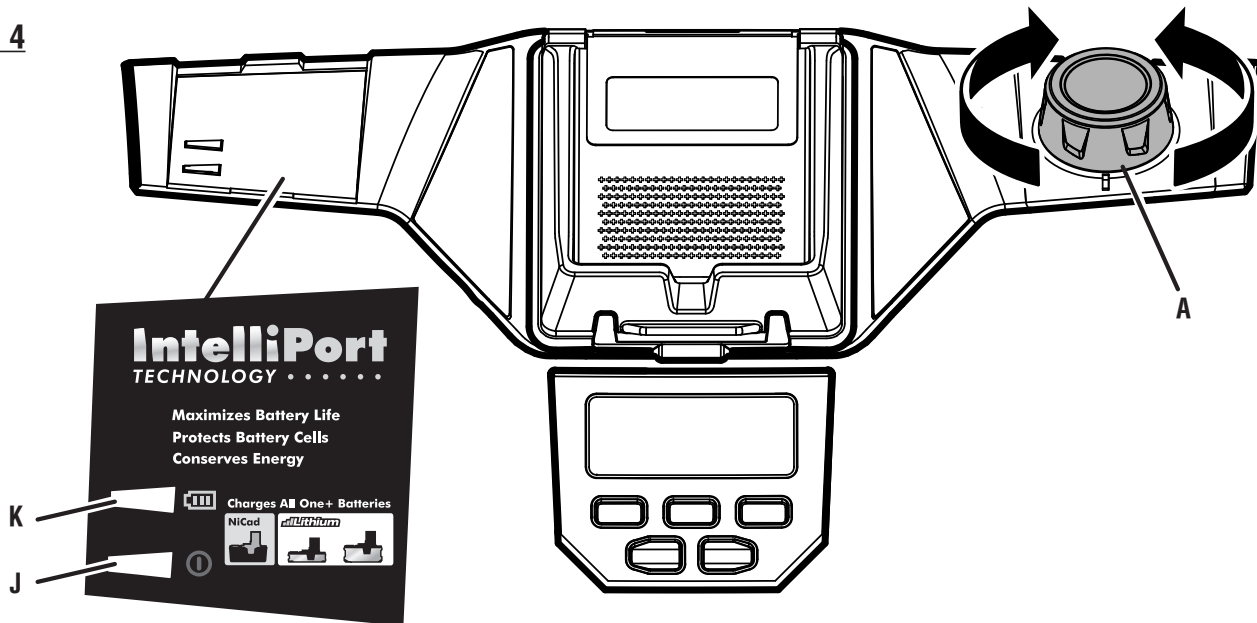
- A - AAA batteries (pile AAA, baterías AAA)  
B - Battery cover (couverture du compartiment des pile, tapa del compartimento de las baterías)  
C - Battery compartment (compartiment des pile, compartimento de la batería)  
D - Battery door (porte du compartiment des pile, puerta del compartimento de las batería)

**Fig. 3**



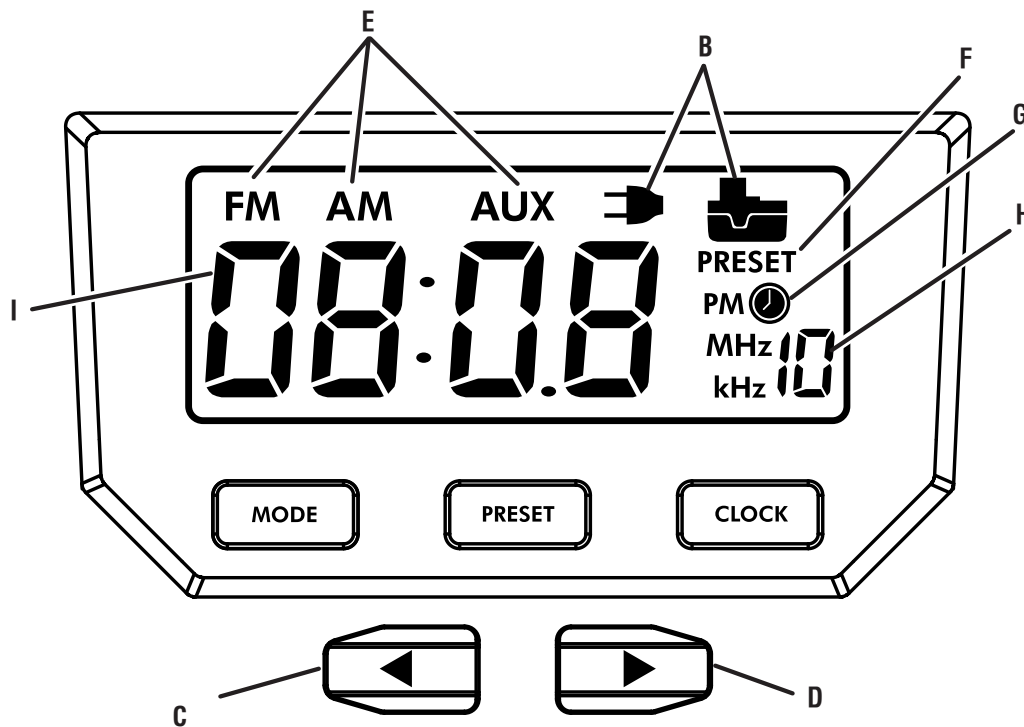
- A - Battery pack (bloc-pile, paquete de baterías)  
B - Battery port (compartiment de la pile, réceptaculo para baterías)  
C - Battery door (porte du compartiment des pile, puerta del compartimento de las batería)  
D - Latches (loquets, pestillos)

Fig. 4



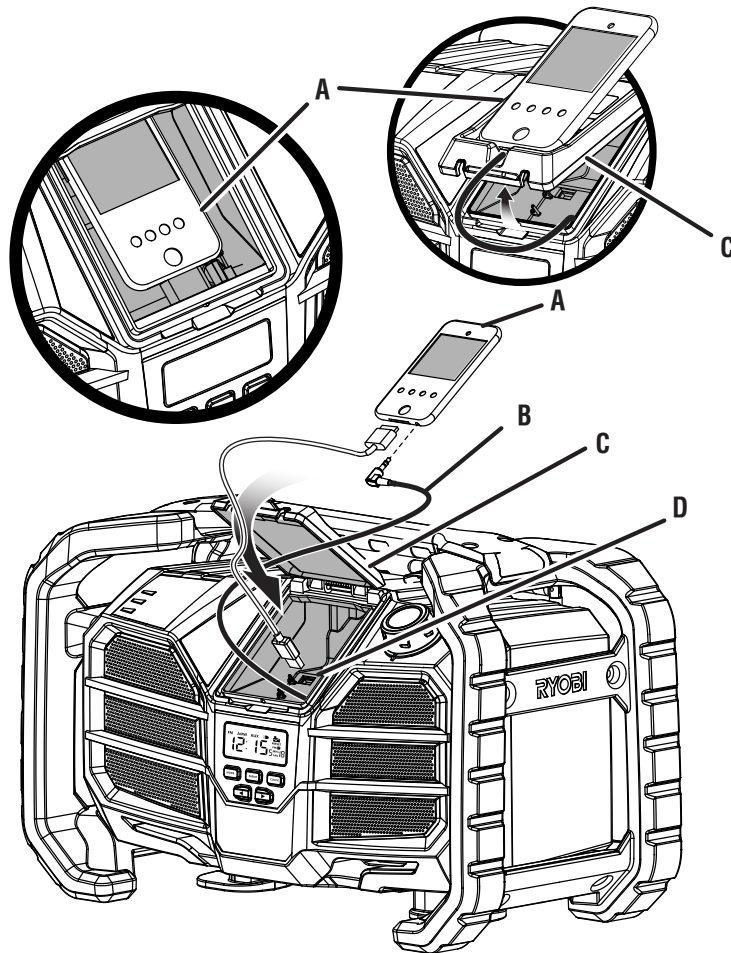
- A - On/Off/Volume knob (bouton « On/Off » [marche/arrêt] et de réglage du volume, perilla de encendido/apagado/volumen)
- B - AC or DC power (alimentation c.a. ou c.c., prise energía CA y CC)
- C - TUNE/SEEK/DOWN (syntonisation/chercher/bas, recorer/abajo/buscar)
- D - TUNE/SEEK/UP (syntonisation/rechercher/haut, sintonice/recorrer/arriba)
- E - Mode (mode, modo)
- F - Preset station indicator (témoin de station prééglé, indicador de estación prefijada)

- G - Time/PM Indicator (témoin d'heure/PM, indicador de hora/PM)
- H - Preset station position number (numéro de position de station prééglée, número de posición de estación prefijada)
- I - Frequency/time display (affichage de la fréquence et de l'heure, pantalla de frecuencia/hora)
- J - Red LED (témoin rouge, indicador de rojo)
- K - Green LED (témoin vert, indicador de verde)



LCD DISPLAY WITH ALL ICONS SHOWN  
(ILLUSTRATION DE L'AFFICHEUR ACL ET DE TOUTES LES ICÔNES, PANTALLA DE CRISTAL LÍQUIDO CON LOS ICONOS TODAS LAS )

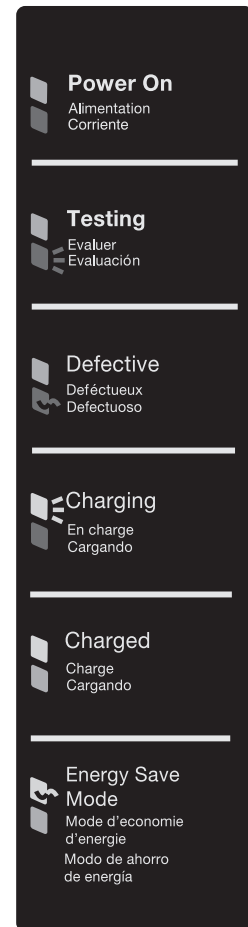
**Fig. 5**



- A - MP3 player (Not included) (lecteur MP3 [non fournie], reproducteur de MP3 [no se incluye])
- B - Auxiliary connector (connecteur auxiliaire, connecteur auxiliaire)
- C - Compartment door (porte du compartiment, puerta de compartimiento)
- D - USB Port (cable not included) (Port USB [câble non fournie], Puerto USB [cable no se incluye])

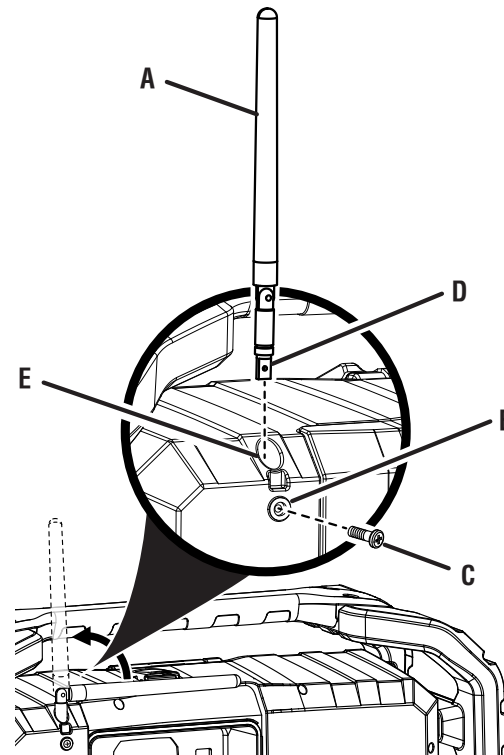
**Fig. 6**

**CHARGER LED STATUS**



**Fig. 7**

- A - Antenna (antenne, antena)
- B - Antenna screw hole (orifice vis de l'antenne, agujero del tornillo de antena)
- C - Antenna screw (vis de l'antenne, tornillo de antena)
- D - Flat end (extrémité plate, extremo plano)
- E - Antenna mounting hole (orifice de montage de l'antenne, antena agujero de montaje)



**ORIENT FLAT END OF ANTENNA AS SHOWN BEFORE INSERTING ANTENNA SCREW  
(ORIENTER L'EXTRÉMITÉ PLATE DE L'ANTENNE COMME ILLUSTRÉ AVANT D'INSÉRER LA VIS D'ANTENNE, ORIENTE EL EXTREMO PLANO DE ANTENNA COMO MOSTRADO ANTES DE METER EL TORNILLO DE ANTENNA)**



**OPERATOR'S MANUAL / 18 VOLT RADIO/CHARGER  
 MANUEL D'UTILISATION / RADIO/CHARGER DE 18 V  
 MANUAL DEL OPERADOR / RADIO/CHARGER DE 18 V  
 P745**

• **PARTS AND SERVICE**

Prior to requesting service or purchasing replacement parts, please obtain your model and serial number from the product data plate.

- MODEL NUMBER                 P745
- SERIAL NUMBER

• **HOW TO OBTAIN REPLACEMENT PARTS:**

Replacement parts can be purchased online at [www.ryobitools.com](http://www.ryobitools.com) or by calling 1-800-525-2579. Replacement parts can also be obtained at one of our Authorized Service Centers.

• **HOW TO LOCATE AN AUTHORIZED SERVICE CENTER:**

Authorized Service Centers can be located online at [www.ryobitools.com](http://www.ryobitools.com) or by calling 1-800-525-2579.

• **HOW TO OBTAIN CUSTOMER OR TECHNICAL SUPPORT:**

To obtain Customer or Technical Support please contact us at 1-800-525-2579.

RYOBI is a registered trademark of Ryobi Limited and is used pursuant to a license granted by Ryobi Limited.

• **PIÈCES ET SERVICE**

Avant de faire la demande de service ou l'achat de pièces de remplacement, veuillez obtenir le numéro de série du modèle à partir de la plaque de données du produit.

- NUMÉRO DE MODÈLE                 P745
- NUMÉRO DE SÉRIE

• **COMMENT OBTENIR LES PIÈCES DE REMPLACEMENT :**

Les pièces de remplacement peuvent être achetées en ligne sur le site [www.ryobitools.com](http://www.ryobitools.com) ou par téléphone au 1-800-525-2579. Les pièces de remplacement peuvent être obtenues à un de nos centres de service autorisés.

• **COMMENT TROUVER UN CENTRE DE SERVICE AUTORISÉ :**

Les centres de service autorisés peuvent être localisés en ligne au [www.ryobitools.com](http://www.ryobitools.com) ou en téléphonant au 1-800-525-2579.

• **COMMENT OBTENIR DE L'AIDE EN CONTACTANT LE SERVICE À LA CLIENTÈLE :**

Pour contacter le service à la clientèle pour une question technique ou pour tout autre renseignement, veuillez nous téléphoner au 1-800-525-2579.

RYOBI est une marque déposée de RYOBI Limited et est utilisée en vertu d'une licence accordée par Ryobi Limited.

• **PIEZAS DE REPUESTO Y SERVICIO**

Antes de solicitar servicio técnico o comprar piezas de repuesto, obtenga su modelo y número de serie de la placa de datos del producto.

- NÚMERO DE MODELO                 P745
- NÚMERO DE SERIE

• **CÓMO OBTENER PIEZAS DE REPUESTO:**

Las piezas de repuesto se pueden comprar en nuestro sitio en la red mundial, en la dirección [www.ryobitools.com](http://www.ryobitools.com) o llamando al 1-800-525-2579. Las piezas de repuesto también se pueden obtener en uno de nuestros Centros de Servicio Autorizados.

• **CÓMO LOCALIZAR UN CENTRO DE SERVICIO AUTORIZADO:**

Puede encontrar los Centros de Servicio Autorizados visitando nuestro sitio en la red mundial, en la dirección [www.ryobitools.com](http://www.ryobitools.com) o llamando al 1-800-525-2579.

• **CÓMO OBTENER SERVICIO O ASISTENCIA TÉCNICA AL CONSUMIDOR:**

Para obtener Servicio o Asistencia Técnica al Consumidor, sírvase comunicarse con nosotros llamando al 1-800-525-2579.

RYOBI es una marca registrada de Ryobi Limited y se utiliza conforme a una licencia otorgada por Ryobi Limited.

**ONE WORLD TECHNOLOGIES, INC.**

A subsidiary of Techtronic Industries Co., LTD

OTC: TTNDY

1428 Pearman Dairy Road, Anderson, SC 29625 • Phone 1-800-525-2579

États-Unis, Téléphone 1-800-525-2579 • USA, Teléfono 1-800-525-2579

## Free Manuals Download Website

<http://myh66.com>

<http://usermanuals.us>

<http://www.somanuals.com>

<http://www.4manuals.cc>

<http://www.manual-lib.com>

<http://www.404manual.com>

<http://www.luxmanual.com>

<http://aubethermostatmanual.com>

Golf course search by state

<http://golfingnear.com>

Email search by domain

<http://emailbydomain.com>

Auto manuals search

<http://auto.somanuals.com>

TV manuals search

<http://tv.somanuals.com>