

GD 5 Back, GD 10 Back

Backpack Vacuum Cleaner

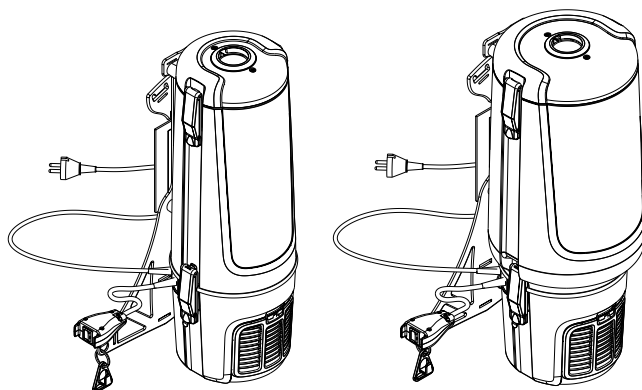

INSTRUCTION FOR USE
BETRIEBSANLEITUNG
NOTICE D'UTILISATION
INSTRUCCIONES DE MANEJO
INSTRUÇÕES DE OPERAÇÃO
ISTRUZIONI PER L'USO
GEBRUIKSAANWIJZING
BRUKSANVISNING
DRIFTSINSTRUKS
DRIFTSVEJLEDNING
KÄYTTÖOHJE
KULLANIM TALIMATI

NAVODILO ZA UPORABO
PREVÁDZKOVÝ NÁVOD
PROVOZNÍ NÁVOD
INSTRUKCJA OBSŁUG
KASUTUSJUHEND
LIETOŠANAS INSTRUKCIJAS
NAUDOJIMO INSTRUKCIJA
KEZELÉSI UTASÍTÁS
ИНСТРУКЦИЯ ПО ЭКСПЛУАТАЦИИ
УКАЗАНИЯ ЗА РАБОТА
INSTRUCIUNI DE UTILIZARE

 **Nilfisk**
setting standards

CE

Printed in China

Ref.No 823 0100 000
Edition P01 2007-12



3



3:1



4



5



5:1



5:2



2



2:1



2:2

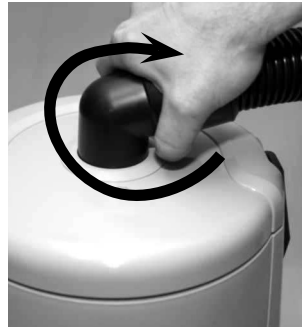

4:1



4:2



4:3



5:3



5:4



5:5

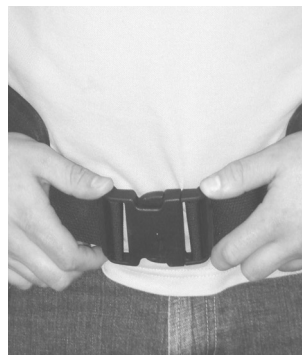

5:6

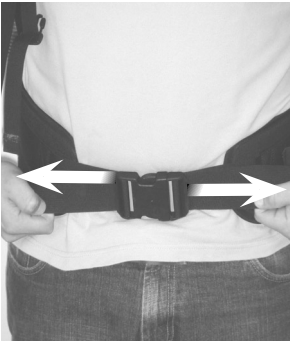

5:7



5:8

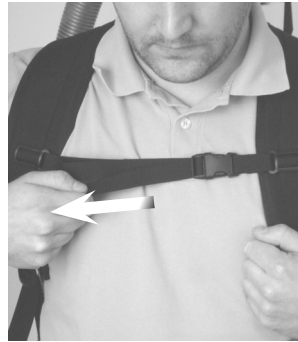

6:1



6:2



6:3



8

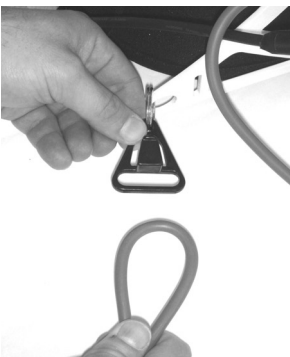

8:1



8:2



5:9

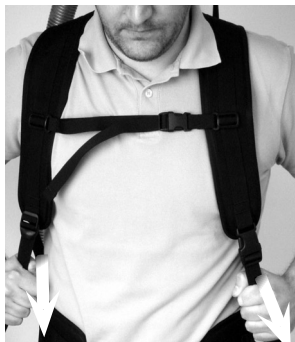

5:10



6

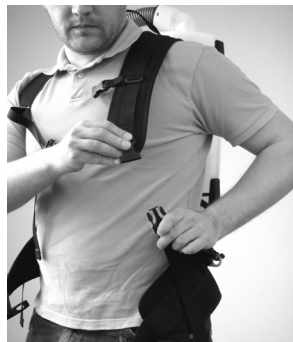

7

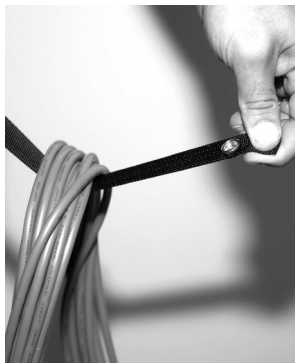

7:1



7:2



9

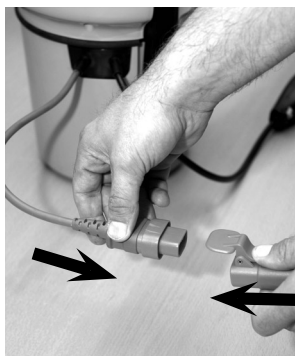

9:1



9:2



9:3



10



10:1



10:5



10:6



10:6



12



12:1

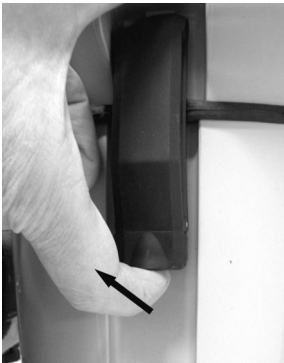

12:2

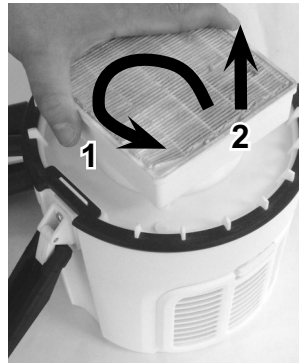

10:2

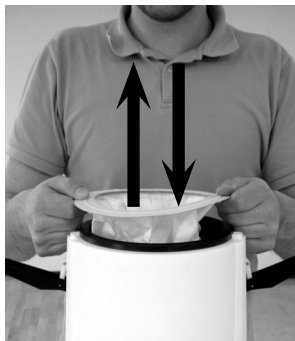

10:3



10:4

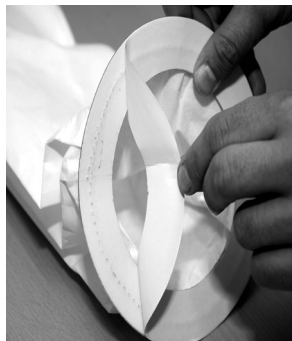

11



11:1

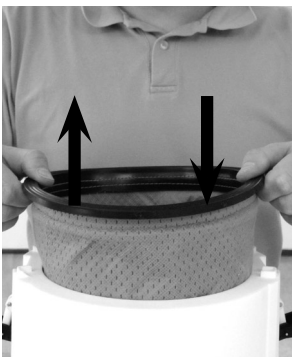

11:2



12:3

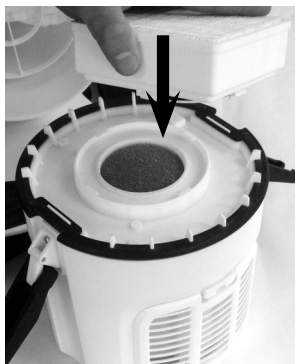

12:4



12:5



13



13:1

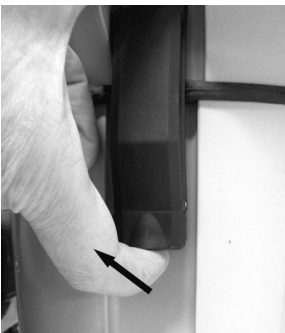

13:2



13:6



14

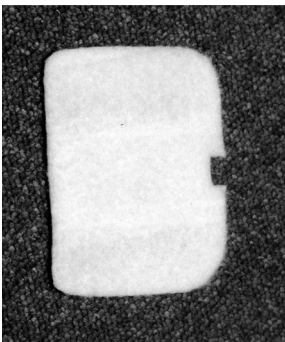

14:1

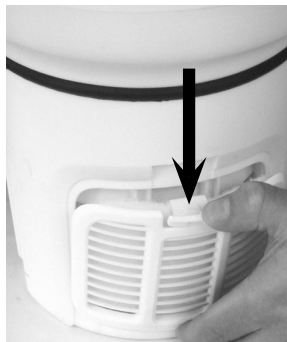

14:5



15



15:1

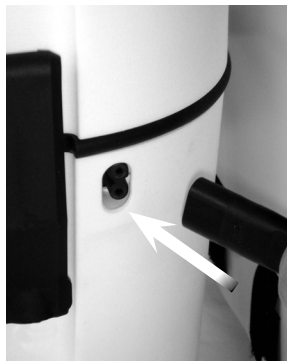

13:3



13:4



13:5



14:2

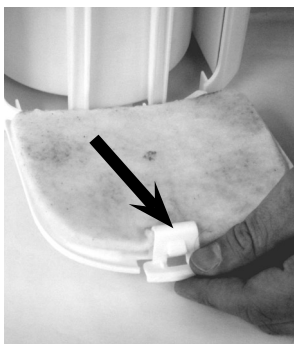

14:3

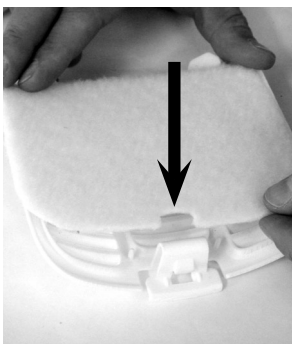

14:4

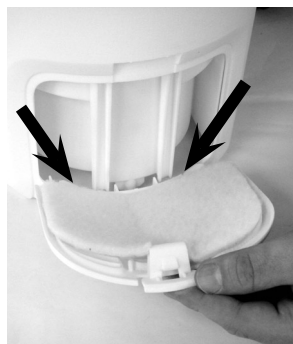

15:2



15:3



16



16:1



17

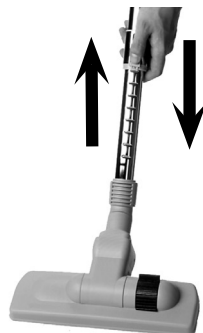

18



19



20



Contents

english	Instructions for use.....	12,13
deutsch	Betriebsanleitung	14,15
français	Notice d'utilisation	16,17
español	Instrucciones de manejo	18,19
português	Instruções de operação	20,21
italiano	Istruzioni per l'uso.....	22,23
nederlands	Gebruiksaanwijzing.....	24,25
svenska	Bruksanvisning	26,27
norsk	Driftsinstruks	28,29
dansk	Driftsvejledning	30,31
suomi	Käyttöohje.....	32,33
türkçe	Kullanım talimatı.....	34,35
slovenscí	Navodilo za uporabo.....	36,37
slovenský	Prevádzkový návod	38,39
český	Provozní návod.....	40,41
polski	Instrukcja obsługi.....	42,43
eesti	Kasutusjuhend.....	44,45
latviesu	Lietošanas instrukcijas.....	46,47
lietuviskai	Naudojimo instrukcija.....	48,49
magyar	Kezelési utasítá.....	50,51
РУССКИЙ	Инструкция по эксплуатации.....	52,53
български	Указания за работа.....	54,55
română	Instrucțiuni de utilizare.....	56,57
	DATA.....	58-61



www.nilfisk.com

ENGLISH

IMPORTANT SAFETY INSTRUCTIONS

When using an electrical appliance, basic precautions should always be followed, including the following:

READ ALL INSTRUCTIONS BEFORE USING THE APPLIANCE

WARNING

To reduce the risk of fire, electric shock, or injury:

1. This machine is suitable for commercial use, for example in hotels, schools, hospitals, factories, shops and offices and for normal housekeeping purposes.
2. This machine is not suitable for picking up health endangering dust, unless special authorised precautions are complied with.
3. This machine is for dry use only and shall not be used or stored outdoors in wet conditions. Store indoors between max. 60°C (degrees centigrade) and min. 0°C (degrees centigrade).
4. The machine must not be used for the suction of water or other liquids.
5. Live conductors must not be vacuum cleaned by the machine for dry dust before their current has been switched off. This is to avoid creating a short-cut through the dust remaining in the nozzles and tubes.
6. The machine must not be used for picking up combustible or explosive materials, nor should it be used in an explosive atmosphere.
7. Under no circumstances should the machine be used for picking up hot material. In particular the machine must not be used for cleaning open and closed fireplaces, ovens or similar that contain warm ashes.
8. The machine must not be used if the electrical cord or plug shows any sign of damage. Regularly inspect the cord and plug for damage, in particular if it has been crushed, shut in a door or run over.
9. The machine must not be used if it is faulty.
10. Do not unplug by pulling on cord. To unplug, grasp the plug, not the cord.
11. Always turn off this appliance before connecting or disconnecting motorised nozzle.
12. When repairing or replacing the cord, the same type of cord as originally supplied with the machine must be used. This cord can be supplied by NILFISK.
- 12a. If the fixed supply cord is damaged, it must be replaced by the manufacturer or its service agent or a similarly qualified person in order to avoid a hazard.
13. The plug must always be removed from the socket outlet before starting any service work of the machine or the cord.
14. Disconnect cleaner before servicing and when not in use. Do not leave unattended cleaner plugged in.
15. No changes or modifications to the mechanical or electrical safety devices should be made.
16. This appliance is not to be used by children or persons with reduced physical, sensory or mental capabilities, or lack of experience and knowledge, unless they have been given supervision or instruction. Children must be supervised not to play with the appliance.

SERVICING OF DOUBLE-INSULATED APPLIANCES

A double insulated appliance is marked with one of the following: The words "DOUBLE INSULATION" or "DOUBLE INSULATED" or the double insulation symbol (square within a square). 

In a double-insulated appliance, two systems of insulation are provided instead of grounding. No grounding means is provided on a double-insulated appliance, nor should a means for grounding be added to the appliance.

Servicing a double-insulated appliance requires extreme care and knowledge of the system, and should be done by qualified service personnel. Replacement parts for a double-insulated appliance must be identical to the parts they replace.

INSTRUCTIONS FOR USE

Before using the machine make sure that the frequency and voltage shown on the rating plate corresponds with the mains voltage.

Specifications and details are subject to change without prior notice. The accessories shown in the pictures may vary from model to model.

The size and quality of the dust bag and filters affect the machine efficiency. Use of non original dust bags or non original filters can cause restricted air flow which may lead to machine overload. Using non-original dust bag or filters will void the warranty.



The symbol  on the product or packaging indicates that the product must not be treated as domestic refuse.

Instead, it should be handed in to a collection point for the recycling of electrical and electronic components.

By ensuring the product is treated in the correct manner, you will help prevent any negative impact on the environment and health that might arise were the product to be discarded as ordinary refuse.

For further information about recycling, you should contact your local authorities, refuse collection service or the sales outlet where you bought the goods.

SAVE THIS INSTRUCTION

This appliance conforms with EC Directive 89/336/EEC, EEC, 73/23/EEC, 93/68/EEC

GENERAL INSTRUCTION FOR USE

1. General overview of equipment:

Accessories shown in the illustrations may vary from model to model.

2. Hose connection:

Fit the hose inlet sleeve into the opening on the upper lid. Apply soft pressure and turn the inlet sleeve approximately half a turn to ensure it is firmly secured. Turn clockwise to lock, anti-clockwise to release.

3. Adjustment of strap position on support plate:

On the primary strap, the position of the strap can be adjusted for your individual comfort by moving the adjustment plate to the inner or outer position.

4. Adjustment of tension ties on the strap's support plate:

You can adjust the tension ties for your individual comfort. Form a loop with your finger, then move the tie through the clip forwards or backwards to the required length. Remove your finger. Tension the tie.

5. Adjusting the vacuum cleaner to sit comfortably on your back:

Pick up the vacuum cleaner. Put your arms through the shoulder straps. Snap the waistbelt clip shut. Adjust the length. Snap the chest clip shut. Adjust the straps vertically by pulling down on both straps as shown in the picture.

6. Tension tie clip:

Snap the two halves of the clip together. Make sure they are securely fastened. To unlock, press both sides of the clip simultaneously.

7. Cord set:

The electric cable can be held in place on the belt by snapping the nylon tie around the coiled-up mains supply cable. Roll up the electric cable starting at the machine.

8. Cable relieve:

Form a loop in the cable. Place the loop in the slot on the cable relieve.

9. On/Off:

Plug the electric cable into the socket outlet. Press the power switch for ON or OFF.

10. Dust bag:

When the suction power diminishes, it is time to replace the dust bag. Check the bag frequently to make sure that you don't overfill. Release the latches on the upper lid. Lift up the lid from the container. Take hold of the cardboard part of the dust bag and carefully lift the bag out of the container. Some types of dust bag can be sealed to prevent any dust/rubbish from being released. In that case: Remove the protection foil. Fold the cardboard and seal the bag.

11. Bag filter:

When you replace the dustbag it can be a good idea to exchange or clean the bag filter. This can be done after you have lifted out the dust bag. Clean the filter by shaking it well. Put the bag filter into place or exchange it with a new one if it's worn or damaged. Put a dust bag into place and replace the upper lid and close the latches.

12. HEPA filter:

HEPA filters cannot be cleaned or washed. Once they have become dirty, they must be replaced. Check and change the HEPA filter frequently. When handling a new HEPA filter, avoid touching the surface of the filter. Take hold of the plastic framework to ensure the HEPA filter functions properly. The procedure for replacing HEPA filters: unlock both latches on the motor top. Remove the container itself and the upper lid. Turn the HEPA filter anti-clockwise. Lift the filter. Repeat in reverse order to reassemble.

13. Pre filter:

Never vacuum without a pre-filter fitted into the machine. Once the HEPA filter has been removed (see point no. 12 above) you can check and if necessary, replace the pre-filter. Release the two latches on the motor top. Remove the container and the upper lid. Place the new pre-filter in the centre of the motor top. Lock both latches down.

14. Exhaust filter:

The filter cleans exhaust air from the vacuum cleaner. Check and change the exhaust filter frequently. Press the button downwards and open the cover. Fit the exhaust filter into the cover. Fasten to the lower edge of the cover. Close the cover.

15. Electro nozzle:

Plug the cable into the socket outlet on the side of the machine. Power outlet for the Electro Nozzle is only available on some variants.

16. Connection of bent end and handle grip:

Push the handle grip into the bent end until it is properly fitted.

17. Extension tube:

The tube is telescopically adjustable. The length can be adjusted by holding in the button and simultaneously pulling or pushing the tube components until the properly length is found. Some variants has a 2-piece tube.

18. Round brush nozzle:

Useful tool for cleaning home furnishings etc.

19. Combi nozzle:

One setting with brush (hard floors) and one without brush for rugs (soft floors).

20. Crevice nozzle:

For cleaning tight spaces such as furniture, radiators, corners and joints.

DEUTSCH

WICHTIGE WARNHINWEISE

1. Diese Maschine ist auch für kommerzielle Anwendungszwecke geeignet, z. B. in Hotelbetrieben, Schulen, Krankenhäusern, Fabriken, Geschäften und Büroräumen, mit anderen Worten: für Reinigungszwecke, die sich von normalen Haushaltszwecken unterscheiden.
2. Diese Maschine ist für die Aufnahme von gesundheitsgefährdendem Staub nicht geeignet, es sei denn, speziell genehmigte Sicherheitsvorkehrungen sind getroffen worden.
3. Diese Maschine ist lediglich für die Anwendung in trockenen Bereichen konzipiert und darf außerhalb von Gebäuden in feuchter Umgebung weder betrieben noch abgestellt werden. Die Maschine ist in einem Gebäude bei Temperaturen zwischen max. 60°C und min. 0°C abzustellen.
4. Die für das Saugen von trockenem Staub bestimmte Maschine darf zum Aufsaugen von Wasser oder anderen Flüssigkeiten nicht benutzt werden.
5. Trockener Staub darf erst dann mit der Maschine von stromführenden Leitern abgesaugt werden, wenn der Strom abgeschaltet ist. Dieses dient zur Vermeidung eines durch den in den Düsen oder Schläuchen verbleibenden Staub entstehenden Kurzschlusses.
6. Die Maschine darf nicht zur Aufnahme von brennbaren oder explosiven Substanzen benutzt werden, gleichermaßen darf die Maschine nicht in explosiver Atmosphäre betrieben werden.
7. Unter keinen Umständen darf die Maschine zur Aufnahme heißer Materialien eingesetzt werden. Insbesondere darf die Maschine nicht zur Reinigung offener oder geschlossener Feuerstellen, Öfen oder ähnlicher, heiße oder glühende Asche enthaltender Örtlichkeiten benutzt werden.
8. Bei jeglichem Anzeichen einer Beschädigung des Elektrokabels darf die Maschine nicht betrieben werden. Das Kabel ist in regelmäßigen Zeitabständen auf Schäden zu überprüfen, insbesondere falls es gequetscht, in einer Tür eingeklemmt oder überfahren worden ist.
9. Eine defekte Maschine darf nicht betrieben werden.
10. Der Stecker darf nicht durch Ziehen an dem Kabel aus der Steckdose entfernt werden. Um den Stecker aus der Steckdose zu ziehen, muß am Stecker angefaßt werden, nicht am Kabel.
11. Vor der Installation bzw. Deinstallation der Elektroaugbürste sind sowohl der Staubsaugermotor als auch die Elektroaugbürste auszuschalten!
12. Beim Reparieren oder Erneuern des Kabels ist der ursprünglich mit der Maschine gelieferte Kabeltyp zu verwenden. Dieses Kabel ist bei NILFISK erhältlich.
- 12a. Ist das Kabel beschädigt muß der Wechsel vom Service Techniker de Herstellers oder einere dazu berechtigten Person ausgeführt werden, um eventuelle weitere Schäden zu vermeiden.
13. Bevor an der Maschine oder am Kabel irgendwelche Servicearbeiten vorgenommen werden, ist der Stecker unbedingt aus der Steckdose zu entfernen.
14. Vor allen Servicearbeiten und wenn das Gerät nicht benutzt wird, muß stets der Stecker aus der Steckdose gezogen werden. Den Stecker nicht in der Steckdose stecken lassen, wenn der Staubsauger nach Gebrauch abgestellt wird.

15. An den mechanischen oder elektrischen Sicherheitsvorrichtungen dürfen keine Änderungen oder Modifizierungen vorgenommen werden.

16. Dieses Gerät dürfen Kinder oder Personen mit verringeren physischen, sensorischen oder mentalen Fähigkeiten oder mit fehlenden Erfahrungen erst benutzen, wenn sie zuvor eingewiesen worden sind. Kinder müssen beim Spielen mit dem Gerät beaufsichtigt werden.

WARTUNG VON DOPPELT ISOLIERTEN GERÄTEN

Ein doppelt isoliertes Geräte hat statt Erdung doppelte Isolierung. Auf dem Typenschild von doppelt isolierten Geräten ist ein doppeltes Viereck zu finden, das Symbol für Doppelisolierung. 

Ein doppelt isoliertes Gerät ist nicht geerdet und darf auch im nachhinein nicht geerdet werden. Wartungsarbeiten an dieser Art von Geräten setzen größte Sorgfalt und genaue Kenntnisse voraus und dürfen daher nur von qualifiziertem Personal vorgenommen werden. Ersatzteile für doppelt isolierte Geräte müssen mit den ausgetauschten Teilen identisch sein.

GEBRAUCHSANLEITUNG

Vor der Inbetriebnahme der Maschine ist zu überprüfen, daß die auf dem Leistungsschild angegebenen Frequenz- und Spannungswerte mit der Netzspannung übereinstimmen.

Spezifikationen und Details können ohne vorherige Ankündigung abgeändert werden. Das Zubehör, das auf den Bildern gezeigt wird, kann von Modell zu Modell variieren.

Größe und Qualität von Staubbeuteln und Filtern wirken sich auf die Geräteleistung aus. Die Verwendung von Nicht-Original-Staubbeuteln w. Nicht-Original-Filtern kann zu eingeschränktem Luftdurchsatz und dadurch bedingter Überlastung des Geräts führen. Zudem verliert die Garantie dadurch ihre Gültigkeit.



Das Symbol  auf dem Produkt bzw. auf der Produktverpackung zeigt an, dass das Produkt nicht mit dem Haushaltsmüll entsorgt werden darf.

Stattdessen ist es zur Entsorgung einer geeigneten Sammelstelle für das Recycling von elektrischen und elektronischen Geräten zu übergeben.

Durch die korrekte Entsorgung helfen Sie mit, potenziellen negativen Einflüssen auf Umwelt und Gesundheit vorzubeugen, die andernfalls durch eine unsachgemäße Entsorgung dieses Produkts mit dem Hausmüll entstehen könnten.

Nähere Informationen zur Wiederverwertung dieses Produkts erhalten Sie von Ihrer Stadtverwaltung, der Müllabfuhr vor Ort oder dem Geschäft, in dem Sie dieses Produkt erworben haben.

BEWAHREN SIE DIESE ANWEISUNGEN GUT AUF

Dieses Gerät erfüllt die Anforderungen der EG-Richtlinien 89/336/EWG, EWG, 73/23/EWG und 93/68/EWG.

ALLGEMEINE BETRIEBSANLEITUNG

1. Allgemeiner Überblick über das Gerät:

Das Zubehör auf den Abbildungen kann je nach Modell abweichen.

2. Schlauchanschluss:

Schlaucheinlassstutzen in die Öffnung am oberen Deckel einpassen.

Den Einlassstutzen mit sanftem Druck etwa eine halbe Umdrehung drehen, sodass er fest sitzt. Zum Sichern im Uhrzeigersinn, zum Lösen im Gegenuhrzeigersinn drehen.

3. Justierung der Riemenposition an der Stützplatte:

Die Position des Hauptriemens kann individuell eingestellt werden, indem Sie die Einstellplatte nach innen oder außen bewegen.

4. Justierung der Spannbänder an der Stützplatte des Riemens:

Sie können die Spannbänder individuell verstellen. Bilden Sie mit dem Finger eine Schlaufe, dann bewegen Sie das Spannbänder durch den Clip vorwärts oder rückwärts, bis die gewünschte Länge erreicht ist. Nehmen Sie den Finger weg und spannen Sie das Band.

5. Anpassen des Staubsaugers an Ihren Rücken und eine bequeme Trageposition:

Nehmen Sie den Staubsauger auf und legen Sie die Schulterriemen um Ihre Arme. Schließen Sie den Taillengürtel und justieren Sie die Länge, dann schließen Sie den Brustriemen. Justieren Sie die Riemen senkrecht, indem Sie an beiden Bändern ziehen, siehe Abbildung.

6. Spannbänder-Clip:

Schließen Sie den Clip und achten Sie auf den sicheren Verschluss. Zum Öffnen drücken Sie den Clip auf beiden Seiten gleichzeitig.

7. Kabelset:

Das Kabel kann am Gürtel getragen werden, wenn Sie das aufgerollte Stromkabel in die Schlaufe des Nylonbands einlegen. Das Kabel sollte beginnend beim Gerät aufgerollt werden.

8. Kabelabroller:

Eine Schlaufe mit dem Kabel formen und in den Schlitz am Kabelabroller legen.

9. Ein/Aus:

Stecken Sie den Kabelstecker in die Steckdose und betätigen Sie den Hauptschalter.

10. Staubbeutel:

Wenn die Saugkraft nachlässt, muss der Staubbeutel ersetzt werden. Kontrollieren Sie den Beutel regelmäßig, um eine Überfüllung zu vermeiden. Lösen Sie die Schnappverschlüsse am oberen Deckel und nehmen Sie den Deckel ab. Halten Sie die Kartonverstärkung des Staubbeutels fest und heben Sie den Beutel vorsichtig aus dem Behälter. Einige Staubbeutelmodelle lassen sich versiegeln, damit kein Staub/Unrat austreten kann. In diesem Fall entfernen Sie die Schutzfolie, falten den Karton und versiegeln den Beutel.

11. Beutefilter:

Beim Wechsel des Staubbeutels sollten Sie auch den Beutefilter austauschen oder reinigen, nachdem Sie den Beutel herausgenommen haben. Den Filter durch kräftiges Schütteln reinigen und wieder einsetzen; bei Verschleiß- oder anderen Schäden einen neuen Filter verwenden. Den Staubbeutel einsetzen, den oberen Deckel wieder anbringen und die Schnappverschlüsse schließen.

12. HEPA-Filter:

HEPA-Filter können weder gereinigt noch gewaschen werden. Wenn sie einmal verschmutzt sind, müssen sie ausgewechselt werden; kontrollieren Sie den HEPA-Filter daher regelmäßig und tauschen Sie ihn bei Bedarf aus. Achten Sie beim Umgang mit einem neuen HEPA-Filter darauf, nicht die Filteroberfläche zu berühren, sondern ergreifen Sie den Kunststoffrahmen, damit die ordnungsgemäße Filterfunktion erhalten bleibt. Gehen Sie beim Austausch von HEPA-Filtern wie folgt vor: lösen Sie beide Sperrn auf der Motorabdeckung. Entfernen Sie den Behälter und den oberen Deckel. Drehen Sie den HEPA-Filter im Gegenuhrzeigersinn und heben Sie ihn heraus. Das Einsetzen erfolgt in umgekehrter Reihenfolge.

13. Vorfilter:

Niemals ohne eingesetzten Vorfilter staubsaugen. Nach dem Ausbau des HEPA-Filters (siehe Punkt Nr. 12) können Sie den Vorfilter austauschen. Lösen Sie beide Sperrn auf der Motorabdeckung. Entfernen Sie den Behälter und den oberen Deckel. Setzen Sie den Vorfilter in die Mitte der Motorabdeckung ein und drücken Sie die Sperrn nach unten.

14. Abluftfilter:

Der Filter reinigt die Abluft des Staubsaugers. Drücken Sie den Knopf nach unten, öffnen Sie die Abdeckung und setzen Sie den Abluftfilter in die Abdeckung ein. Befestigen Sie ihn an der Unterkante der Abdeckung und schließen Sie letztere.

15. Elektrodüse:

Stecken Sie den Kabelstecker in die Steckdose seitlich am Gerät. Der Stecker für die Elektrodüse ist nicht bei allen Modellen verfügbar.

16. Anschluss von Knickstück und Griff:

Drücken Sie den Griff in das Knickstück.

17. Verlängerungsrohr:

Die Länge des Teleskoprohrs kann durch Gedrückthalten des Knopfs und gleichzeitiges Schieben oder Ziehen der Rohrtteile eingestellt werden (einige Modelle haben ein zweiteiliges Rohr).

18. Runder Möbelpinsel:

Nützlicher Aufsatz zum Reinigen von Möbeln usw.

19. Kombidüse:

Verstellbarer Aufsatz, mit Bürste für Hartböden und ohne Bürste für Teppiche.

20. Fugendüse:

Zum Reinigen von engen Zwischenräumen an z. B. Möbeln, Heizkörpern, Ecken und Fugen.

IMPORTANTES MESURES DE SECURITE

L'utilisation d'un appareil électrique demande certaines précautions:

LIRE TOUTES LES INSTRUCTIONS AVANT DE FAIRE FONCTIONNER CET APPAREIL. REMARQUES IMPORTANTES

1. Ces appareils sont également adaptés à un usage autre que domestique comme, par exemple, dans les hôtels, les écoles, les hôpitaux, les usines, les ateliers et les bureaux.
2. Ce matériel n'est pas adapté pour l'aspiration de poussières toxiques sans précautions adéquates.
3. Ce matériel est destiné à un usage dans des conditions sèches et ne devra être, ni utilisé, ni stocké à l'extérieur. La plage de température de stockage, à l'intérieur, devra se situer entre 60° C maximum et 0° C minimum.
4. Ce matériel, destiné à l'aspiration de poussières sèches, ne doit pas être utilisé pour l'aspiration d'eau ou d'autres liquides.
5. Afin d'éviter des courts-circuits dus à la poussière pouvant rester dans les embouts et les tubes, il convient de couper le courant dans les conducteurs sous tension avant aspiration.
6. Ces appareils ne sont pas adaptés pour l'aspiration de matières combustibles ou explosibles ou dans une atmosphère explosive.
7. Ce matériel ne doit, en aucun cas, être utilisé pour l'aspiration de matières chaudes ou incandescentes (nettoyage de foyers ouverts ou fermés, de poêles ou autres contenant des cendres chaudes ou des braises).
8. Ces appareils ne doivent pas être utilisés avec un cordon électrique endommagé. Vérifier régulièrement l'état du câble, tout particulièrement s'il a subi un dommage.
9. Le matériel ne doit pas être utilisé s'il est défectueux.
10. Ne pas débrancher le câble électrique en tirant sur le câble mais en enlevant la fiche de raccordement.
11. Veuillez toujours débrancher votre appareil avant de raccorder ou d'enlever l'électrobrosse.
12. Si le câble est endommagé, le changer par un neuf du même type que celui d'origine (disponible chez votre distributeur NILFISK).
- 12a. Si le câble fixe d'alimentation est endommagé, il doit être remplacé par le fabricant, son service après-vente ou une personne de qualification similaire afin d'éviter un danger.
13. Débranchez toujours l'appareil avant toute intervention.
14. Débranchez l'appareil avant toute intervention et lorsqu'il n'est pas utilisé. Ne laissez pas l'appareil branché sans surveillance.
15. Aucune modification des organes de sécurité mécaniques ou électriques n'est autorisée.
16. Cet appareil ne doit pas être utilisé par des enfants ou des personnes dont les capacités physiques, sensorielles ou mentales sont altérées. De même, les personnes n'ayant pas les connaissances et l'expérience requises ne sont autorisées à se servir de cet appareil que sous la supervision ou après avoir reçu les instructions requises par des personnes dûment habilitées. Ne laissez pas les enfants jouer avec cet appareil.

ENTRETIEN DES APPAREILS A DOUBLE ISOLATION

Un appareil à double isolation porte le marquage 'DOUBLE ISOLATION'. Le symbole (carré dans un carré) peut aussi figurer sur l'appareil .

Dans un appareil à double isolation, deux isolations distinctes remplacent la mise à la terre. L'appareil à double isolation n'est pourvu d'aucun dispositif de mise à la terre et un tel dispositif ne doit pas être ajouté. L'entretien d'un appareil à double isolation demande beaucoup de soins ainsi qu'une bonne connaissance du système et ne devrait être effectué que par un technicien d'entretien qualifié. Les pièces de rechange d'un appareil à double isolation doivent être identiques aux pièces originales.

INSTRUCTIONS D'UTILISATION

Avant d'utiliser la machine, s'assurer que la fréquence et la tension indiquées sur la plaque signalétique correspondent à votre installation électrique.

Les caractéristiques et les détails sont sujet à modification sans préavis. Certains accessoires optionnels figurant sur les schémas ne sont pas fournis avec l'aspirateur. L'utilisation de sacs poussière ou de filtre non d'origine est susceptible d'empêcher le passage de l'air et de provoquer une surchauffe de l'appareil. L'utilisation de sacs poussière et de filtres non agréés annule la garantie.



Le symbole  sur le produit ou son emballage indique que le produit ne doit pas être mis au rebut avec les déchets ménagers ordinaires.

Il doit être déposé dans une station de récupération spécialisée dans le recyclage des composants électriques et électroniques.

La mise au rebut appropriée du produit permet d'éviter les impacts négatifs sur l'environnement et la santé qui pourraient se produire si le produit était mis au rebut avec les déchets ménagers ordinaires.

Pour davantage d'informations sur le recyclage, contacter les services publics locaux, les services de ramassage des déchets ou le magasin dans lequel le produit a été acheté.

CONSERVER CES INSTRUCTIONS

Cet appareil est conforme à la directive CEE 89/336, CEE 73/23, CEE 93/68.

INSTRUCTIONS GÉNÉRALES D'UTILISATION

1. Présentation de l'équipement :

Les accessoires montrés sur les illustrations peuvent varier d'un modèle à l'autre.

2. Raccord du flexible :

Introduire le manchon d'admission du flexible dans l'ouverture du couvercle supérieur.

Appliquer une légère pression et tourner le manchon d'environ un demi-tour pour l'attacher correctement.

Tourner dans le sens des aiguilles d'une montre pour verrouiller et dans le sens contraire des aiguilles d'une montre pour déverrouiller.

3. Réglage de la position de la sangle sur la plaque de support :

Sur la sangle primaire, la position de la sangle peut être réglée pour un plus grand confort personnel en déplaçant la plaque de réglage sur la position sortie ou rentrée.

4. Réglage des tirants d'ancrage sur la plaque de support de la courroie :

Les tirants d'ancrage peuvent être réglés pour un plus grand confort personnel.

Former une boucle avec le doigt et déplacer le tirant à travers le clip vers l'avant ou l'arrière à la longueur requise. Retirer le doigt. Serrer le tirant.

5. Réglage de l'aspirateur pour qu'il adopte une position confortable sur le dos de l'utilisateur :

Prendre l'aspirateur. Enfiler en passant les courroies sur les épaules. Fermer le clip de la ceinture. Régler la longueur. Fermer le clip de la poitrine. Régler les courroies verticalement en tirant les deux tirants comme montré sur l'illustration.

6. Serrage du clip du tirant :

Fermer le clip en joignant les sections. Vérifier que la fermeture est solide. Pour déverrouiller, appuyer en même temps sur les deux sections du clip.

7. Jeu de cordons :

Le câble électrique peut être maintenu en place sur la ceinture en passant et fermant l'attache en nylon autour du câble d'alimentation enroulé. Enrouler le câble électrique en commençant à la machine.

8. Libération du câble :

Former une boucle dans le câble. Placer la boucle dans la fente sur le dispositif de libération du câble.

9. Marche/Arrêt :

Brancher le câble électrique sur la prise murale. Appuyer sur l'interrupteur pour MARCHÉ ou ARRÊT.

10. Sac à poussière :

Quand la puissance d'aspiration diminue, il est temps de remplacer le sac à poussière. Vérifier fréquemment le sac pour éviter qu'il ne soit trop rempli. Libérer les attaches sur le couvercle supérieur. Lever le couvercle du conteneur. Saisir la partie en carton du sac à poussière et sortir prudemment le sac du conteneur. Certains sacs à poussière peuvent être scellés pour empêcher la poussière/les déchets de s'échapper. Dans ce cas : retirer le film de protection. Replier le carton et sceller le sac.

11. Filtre du sac :

Profiter du remplacement du sac à poussière pour remplacer ou nettoyer le filtre du sac. Cette mesure peut être effectuée après le retrait du sac à poussière. Nettoyer le filtre en le secouant. Remettre en place le filtre ou le remplacer par un filtre neuf s'il est usé ou endommagé. Mettre en place un sac à poussière, refermer le couvercle supérieur et fermer les attaches.

12. Filtre HEPA :

Les filtres HEPA ne peuvent être ni nettoyés ni lavés. Une fois qu'ils sont sales, ils doivent être remplacés. Contrôler et remplacer fréquemment le filtre HEPA. Lors de la manipulation d'un filtre HEPA, éviter de toucher la surface du filtre. Tenir le châssis en plastique du filtre pour vérifier que le filtre HEPA fonctionne correctement. Procéder comme suit pour remplacer le filtre HEPA : Libérer les deux attaches sur le dessus du moteur. Retirer le conteneur même et le couvercle supérieur. Tourner le filtre HEPA dans le sens contraire des aiguilles d'une montre. Sortir le filtre. Le montage s'effectue dans l'ordre inverse.

13. Pré-filtre :

Ne jamais utiliser l'aspirateur sans pré-filtre. Une fois le filtre HEPA retiré (voir le point 12 ci-dessus), le pré-filtre peut être remplacé. Libérer les deux attaches sur le dessus du moteur. Retirer le conteneur et le couvercle supérieur. Placer le pré-filtre au centre du haut du moteur. Verrouiller les deux attaches.

14. Filtre d'échappement :

Le filtre nettoie l'air d'échappement de l'aspirateur. Pousser le bouton vers le bas et ouvrir le couvercle. Monter le filtre d'échappement dans le couvercle. L'attacher au bord inférieur du couvercle. Fermer le couvercle.

15. Embout Electro :

Brancher le câble sur la prise sur le côté de la machine. La prise pour l'embout Electro n'est disponible que sur certains modèles.

16. Raccordement du tube coudé et de la poignée :

Pousser la poignée dans le tube coudé.

17. Tube d'extension :

Le tube est télescopique et réglable. Pour régler la longueur, appuyer sur le bouton tout en poussant ou tirant les composants du tube. Certains modèles comportent un tube de 2 sections.

18. Brosse ronde :

Un accessoire utile pour nettoyer les meubles, etc.

19. Embout Combi :

Une position avec brosse (pour sols durs) et une sans brosse pour les tapis (sols flexibles)

20. Embout conique :

Pour atteindre les espaces étroits tels que les meubles, radiateurs, coins et joints.

ADVERTENCIAS IMPORTANTES

1. Además de su utilización para las tareas domésticas normales, esta máquina también es adecuada para uso institucional, por ejemplo en hoteles, hospitales, fabricas, tiendas y oficinas.
2. Esta máquina no es adecuada para recoger polvo peligroso para la salud, a menos que se sigan determinadas precauciones autorizadas.
3. Esta máquina es sólo para uso en seco y no se debe utilizar ni almacenar en exteriores, con humedad. Almacenar en interiores, con temperaturas comprendidas entre los 0°C y los 60°C.
4. La máquina no debe ser utilizada para aspirar agua u otros líquidos.
5. No se debe aspirar el polvo del cable eléctrico si este está conectado, este debe estar desconectado. Esta precaución es para que no se cree un cortocircuito a través del polvo que quede en boquillas y tubos.
6. La máquina no se debe utilizar para recoger materiales explosivos o combustibles, ni se debe utilizar en una atmósfera explosiva.
7. Bajo ninguna circunstancia se debe utilizar la máquina para recoger material caliente. En particular, la máquina no se debe utilizar para limpiar chimeneas abiertas ni cerradas, hornos o similar que contengan cenizas calientes o brasas.
8. La máquina no se debe utilizar si el cable eléctrico muestra cualquier signo de deterioro. Inspeccione regularmente el cable para ver que no existen daños, especialmente si el cable ha sido aplastado al cerrar una puerta o ha pasado la máquina por encima.
9. La máquina no se debe utilizar si está averiada.
10. No desenchufe la máquina tirando del cable. Para desenchufarla, tire de la clavija y no del cable.
11. Antes de enchufar o desenchufar la boquilla motorizada debe desconectarse el aspirador.
12. Al reparar o sustituir el cable, se debe utilizar el mismo tipo de cable que el original. El cable puede suministrarlo NILFISK.
- 12a. Si el cable eléctrico fijo resultara dañado, éste debe ser reparado por el fabricante, por un revendedor autorizado, o por una persona cualificada a fin de evitar posibles accidentes.
13. Siempre se debe desconectar el enchufe de la toma mural antes de comenzar cualquier operación de servicio de la máquina o del cable.
14. Desconectar la máquina antes de efectuar el mantenimiento de la misma o cuando no se utiliza. Vigilar siempre la máquina mientras está enchufada.
15. No se deben realizar cambios ni modificaciones en los dispositivos mecánicos ni eléctricos de seguridad.
16. Este aparato no ha de ser usado por niños ni personas con capacidad física, sensorial o mental reducida, o con falta de experiencia y como cimientos, salvo que no hayan sido instruidas o que estén vigiladas. Los niños han de estar vigilados, no hay que permitir que jueguen con el aparato.

MANTENIMIENTO DE UNA MÁQUINA CON DOBLE AISLAMIENTO

En una máquina con doble aislamiento se utiliza un doble aislamiento en lugar de la conexión a tierra. En una máquina con doble aislamiento, se incluye el símbolo de doble aislamiento (un cuadrado doble) en la placa de características. 

Una máquina con doble aislamiento no tiene ningún dispositivo de conexión a tierra, y no debe añadirse ningún dispositivo de este tipo. El mantenimiento de este tipo de máquina requiere máximo cuidado y conocimiento del sistema, por lo tanto sólo debe ser realizado por personal cualificado. Los repuestos para una máquina con doble aislamiento deben ser idénticos a las piezas que sustituyen.

INSTRUCCIONES DE USO

Antes de utilizar la máquina, verifique que la frecuencia y voltaje que se muestran en la placa de datos corresponden con los del voltaje de alimentación.

Las especificaciones y detalles están sujetos a cambio sin previo aviso. Regule la boquilla según el tipo de piso, con cepillo para pisos y sin cepillo para alfombras. El tamaño y la calidad de la bolsa del polvo y los filtros afectan a la eficacia de la máquina. El uso de bolsas del polvo no originales o filtros no originales puede causar una obstrucción de la circulación del aire que puede dar lugar a una sobrecarga en la máquina. El uso de bolsas del polvo o filtros no originales anulará la garantía.



El símbolo  en el producto o en el embalaje indica que el producto no debe tratarse como residuo doméstico.

En su lugar, debe ser entregado en el correspondiente punto de recogida para el reciclado de equipos eléctricos y electrónicos.

Asegurándose de que el producto se trata de forma correcta, ayudará a prevenir impactos negativos en el entorno y en la salud que podrían producirse si el producto se trata como residuo común.

Para ampliar información sobre el reciclaje, diríjase a sus autoridades locales, al servicio de recogida de residuos o en el punto de venta donde ha adquirido.

CONSERVE ESTAS INSTRUCCIONES

Este electrodoméstico cumple con las Directivas de la CE 89/336/EEC, EEC, 73/23/EEC, 93/68/EEC.

INSTRUCCIONES GENERALES DE USO

1. Visión general del material:

Los accesorios mostrados en las imágenes pueden variar de un modelo a otro.

2. Tubo flexible:

Ajuste la boca de entrada del tubo flexible en la abertura de la tapa superior.

Ejercer una suave presión y gire la boca de entrada aproximadamente media vuelta para asegurarse de que está firmemente sujeta. Gire en el sentido de las agujas del reloj para cerrar y en sentido contrario para abrir.

3. Ajuste de la posición de la correa en la placa de soporte:

En la correa principal, la posición de la correa se puede regular a su medida moviendo la placa de ajuste hacia adentro o hacia fuera.

4. Ajuste de las cintas de amarre en la placa de soporte de la correa:

Puede ajustar las cintas de amarre a su propia medida. Forme un bucle con un dedo y posteriormente desplace la cinta hacia adelante o hacia atrás a través de la horquilla hasta alcanzar el largo deseado. Retire el dedo. Ciña la cinta.

5. Adaptación de la aspiradora para que descance cómodamente sobre la espalda:

Levante la aspiradora. Pase los brazos a través de las tiras de sujeción para los hombros. Encaje el cierre del cinturón. Ajuste el largo. Encaje el cierre del pecho. Ajuste las correas verticalmente tirando hacia debajo de las dos cintas tal y como muestra la imagen.

6. Ajuste del cierre de la cinta:

Encaje las dos mitades del cierre. Asegúrese de que están firmemente abrochadas. Para abrir, presione simultáneamente sobre los dos laterales del cierre.

7. Colocación del cable:

El cable eléctrico se puede mantener en su sitio en el cinturón cerrando la cinta de nylon alrededor del cable de suministro enrollado. Enrolle el cable eléctrico comenzando por el aparato.

8. Portacables:

Forme un bucle en el cable. Sitúe el bucle en la ranura encima del portacables.

9. Encendido/Apagado

Enchufe el cable eléctrico en la toma de corriente. Presione el interruptor para ENCENDERo APAGAR.

10. Bolsa del polvo:

Cuando disminuye la capacidad de succión ha llegado el momento de cambiar la bolsa del polvo. Compruebe la bolsa con frecuencia para asegurarse de que no se sobrellena. Suelte los cierres de la tapa superior. Levante la tapa del contenedor. Sujete la parte de cartón de la bolsa del polvo y saque cuidadosamente la bolsa de dentro del contenedor. Algunos tipos de bolsa del polvo se pueden sellar para evitar que salga polvo o residuos hacia el exterior. En ese caso retire el papel protector, pliegue el cartón y selle la bolsa.

11. Filtro de la bolsa:

Cuando cambie la bolsa del polvo puede ser buena idea cambiar o limpiar el filtro de la bolsa. Esto puede hacerse una vez haya sacado la bolsa del polvo. Limpie el filtro sacudiéndolo bien. Ponga el filtro en su sitio o cámbielo por otro si está gastado o dañado. Ponga la bolsa del polvo en su sitio y vuelva a poner la tapa superior y afianzar los cierres.

12. Filtro HEPA:

Los filtros HEPA no se pueden limpiar o lavar. Una vez se han ensuciado, es necesario cambiarlos. Compruebe y cambie el filtro HEPA con frecuencia. Cuando manipule un filtro HEPA nuevo, evite tocar la superficie del filtro. En vez de eso, sujételo por la estructura de plástico para asegurarse de que el filtro HEPA funciona adecuadamente. El procedimiento para cambiar los filtros HEPA es el siguiente: abra los dos cierres que están situados en la parte superior del motor. Retire el propio contenedor y la tapa superior. Gire el filtro HEPA en sentido contrario a las agujas del reloj. Tire del filtro. Repita la operación en sentido contrario para volver a montarlo.

13. Prefiltro:

No limpie nunca la aspiradora sin antes colocar un prefiltro dentro del aparato. Una vez retirado el filtro (véase el punto 12 más arriba) puede cambiar el prefiltro. Abra los dos cierres que están situados en la parte superior del motor. Retire el propio contenedor y la tapa superior. Sitúe el prefiltro en el centro de la parte superior del motor. Afiance ambos cierres hacia abajo.

14. Filtro de escape:

El filtro limpia el aire de escape procedente de la aspiradora. Presione el botón hacia abajo y abra la cubierta. Ajuste el filtro de escape en la tapa. Sujételo hacia el extremo inferior de la tapa. Cierre la tapa.

15. Tobera eléctrica

Conecte el cable en la toma de corriente que está situada en el lateral del aparato. El conector para tobera eléctrica sólo está disponible en algunas variantes.

16. Conexión del extremo curvado y del mango:

Presione el mango hacia el extremo curvado.

17. Tubo telescópico:

El tubo es ajustable de forma telescópica. El largo se puede ajustar controlando el botón y al mismo tiempo presionando o tirando de las piezas del tubo. Algunas variantes tienen un tubo de 2 piezas.

18. Tobera con cepillo circular:

Útil herramienta para la limpieza de los muebles en el hogar, etc.

19. Tobera de uso combinado:

Se puede utilizar con cepillo (suelos duros) y sin cepillo para las alfombras (suelos blandos).

20. Tobera para hendiduras:

Para la limpieza de lugares estrechos tales como muebles, radiadores, rincones y juntas.

PORTUGUÊS

AVISOS IMPORTANTES

1. Para além das finalidades domésticas normais, esta máquina também é adequada para uso comercial, como por exemplo hotéis, escolas, hospitais, fábricas, lojas e escritórios.
2. Esta máquina não é adequada para a recolha de poeiras perigosas para a saúde, a não ser em conformidade com precauções especiais e mediante autorização.
3. Esta máquina destina-se apenas a utilização a seco e não deverá ser utilizada ou armazenada no exterior em condições de humidade. Armazene-a no interior num local onde a temperatura se situe entre máx. 60°C (graus centígrados) e mín. 0°C (graus centígrados).
4. A máquina para aspiração de poeira seca não deve ser utilizada para a sucção de água ou outros líquidos.
5. Não se deve aspirar o pó de condutores com energia antes que a corrente destes seja desligada. Este procedimento destina-se a evitar a criação de um curto-circuito através da poeira remanescente nos orifícios e tubos.
6. A máquina não deve ser utilizada para recolher materiais combustíveis ou explosivos, nem deve ser utilizada numa atmosfera explosiva.
7. A máquina não deverá, sob circunstância alguma, ser utilizada para recolher materiais quentes. Não deve, nomeadamente, ser utilizada para limpar lareiras abertas ou fechadas, fornos ou idênticos, que contenham cinzas quentes ou incandescentes.
8. A máquina não deve ser utilizada se o fio eléctrico revelar qualquer sinal de dano. Inspeccione regularmente o fio para verificar se apresenta danos, nomeadamente se foi esmagado, entalado numa porta ou calçado.
9. A máquina não deve ser utilizada se tiver uma avaria.
10. Não desligue puxando pelo fio. O procedimento certo é desligar na ficha, nunca puxar o fio.
11. Desligue sempre o cabo eléctrico antes de proceder à sua montagem ou desmontagem.
12. Ao reparar ou substituir o fio, deve ser utilizado o mesmo tipo de fio do originalmente fornecido com a máquina. Este fio pode ser fornecido pela NILFISK.
- 12a. Se o fio de corrente fornecido apresentar danos, tem que ser substituído pelo fabricante ou um seu agente ou uma pessoa qualificada, para evitar acidentes.
13. Dever-se-á retirar sempre a ficha da tomada antes de ser iniciado qualquer serviço de assistência à máquina ou ao fio de corrente.
14. Retire a ficha da tomada antes de efectuar manutenção e quando a máquina não estiver em uso. Não deixe a máquina desassistida com a ficha na tomada.
15. Não deverão ser realizadas trocas ou modificações aos dispositivos de segurança mecânicos ou eléctricos.
16. Este aparelho não foi concebido para ser utilizado por crianças ou pessoas cujas capacidades físicas, sensoriais ou mentais sejam reduzidas ou que não possuam os conhecimentos e experiência necessários, excepto se forem vigiadas e instruídas acerca da utilização do aparelho. As crianças devem ser vigiadas para garantir que não brincam com o aparelho.

MANUTENÇÃO DE APARELHOS COM ISOLAMENTO DUPLO

Num aparelho duplamente isolado, este isolamento substitui a ligação à terra. Neste tipo de aparelhos, o símbolo correspondente ao isolamento duplo (um quadrado duplo) está indicado na placa de identificação.



Aparelhos com isolamento duplo não possuem ligação à terra e não se pode instalar esta ligação posteriormente. A manutenção deste tipo de aparelhos requer grande cuidado e conhecimentos e, portanto, só deve ser executada por um técnico qualificado. Os sobresselentes para aparelhos com isolamento duplo têm que ser idênticos às peças que são substituídas.

INSTRUÇÕES DE UTILIZAÇÃO

Antes de utilizar a máquina, certifique-se de que a frequência e a potência indicadas na respectiva placa correspondem à potência de alimentação.

As especificações e os dados estão sujeitos a alteração sem aviso prévio. Os acessórios representados nas figuras constam ou não do equipamento dos aparelhos, segundo o modelo. O tamanho e qualidade do saco de pó e dos filtros afectam a eficácia da máquina. A utilização de sacos de pó ou de filtros não originais pode provocar fluxo de ar restringido que pode conduzir a uma sobrecarga da máquina. A utilização de sacos de pó e filtros não originais irá anular a garantia.



O símbolo  no produto ou embalagem indica que o produto não deve ser tratado como um resíduo doméstico.

Deverá ser entregue num eco-ponto para reciclagem de equipamento eléctrico e electrónico.

Ao assegurar-se de que o produto é tratado correctamente, irá prevenir qualquer impacto negativo no ambiente e na saúde, o que poderá acontecer se for eliminado como um resíduo normal.

Para mais informações acerca da reciclagem, deve contactar as autoridades locais, o ponto de recolha de resíduos ou o local de venda do seu produto.

CONSERVE ESTAS INSTRUÇÕES

Este equipamento está em conformidade com as Directivas CE 89/336/CEE, 73/23/CEE, 93/68/CEE.

INSTRUÇÕES GERAIS DE UTILIZAÇÃO

1. Análise geral do equipamento:

Os acessórios mostrados nas imagens podem diferir de modelo para modelo.

2. Ligação da mangueira:

Ajuste a entrada da mangueira à abertura da tampa superior.

Pressione levemente e gire a entrada da mangueira aproximadamente meia volta para assegurar que está bem fixa. Gire no sentido horário para bloquear e no sentido anti-horário para desbloquear.

3. Ajuste da posição das alças na placa de suporte:

A alça principal deve ser ajustada para o seu conforto individual movendo a placa de ajuste para uma posição interior ou exterior.

4. Ajuste dos laços na placa de suporte das alças:

Pode ajustar os laços para o seu conforto individual. Com os seus dedos, forme um laço e ajuste o cabo para o comprimento pretendido. Retire o seu dedo. Aperte o laço.

5. Ajustar o aspirador para assentar confortavelmente nas suas costas:

Pegue no aspirador. Passe os braços pelas alças para os ombros. Prenda o clip fixador do cinto. Ajuste o comprimento. Prenda o clip fixador do ajuste de peito. Ajuste as alças verticalmente puxando ambos os laços conforme mostrado na imagem.

6. Clip fixador:

Encaixe os dois lados do clip. Certifique-se de que estão bem encaixados. Para desbloquear pressione os dois lados do clip ao mesmo tempo.

7. Conjunto dos cabos:

O cabo eléctrico pode ser fixado ao cinto se encaixar os fios de nylon à volta do cabo de alimentação que está enrolado. Enrole o cabo eléctrico começando na máquina.

8. Folga do cabo:

Forme um laço com o cabo. Coloque o laço na ranhura de folga do cabo.

9. Ligar/Desligar:

Ligue o cabo eléctrico à tomada. Pressione o interruptor de alimentação para LIGAR e DESLIGAR

10. Saco de recolha de pó:

Quando o poder de sucção diminui deve substituir o saco de recolha de pó. Verifique o saco com regularidade para se certificar de que não enche demasiado. Solte os dois trincos da tampa superior. Levante a tampa do recipiente. Segure a parte em cartão do saco de recolha do pó e retire o saco cuidadosamente do recipiente. Alguns tipos de sacos de recolha de pó podem selar-se para prevenir a escape de pó/lixo. Nesse caso: Retire a protecção metalizada. Dobre o cartão e feche o saco.

11. Filtro do saco:

Quando substituir o saco de recolha de pó, substitua ou limpe o filtro do saco. Pode fazer isto depois de retirado o saco de recolha do pó. Limpe o filtro abanando-o bem. Coloque o filtro do saco no lugar ou substitua-o por um novo se estiver gasto ou danificado. Coloque o saco de recolha de pó no lugar, substitua a tampa superior e feche os trincos.

12. Filtro HEPA:

Os filtros HEPA não podem limpar-se nem lavar-se. Depois de sujos devem substituir-se. Verifique e substitua o filtro HEPA com frequência. Quando manusear um filtro HEPA novo, evite tocar na superfície do filtro. Em vez disso, segure no encaixe de plástico para assegurar que o filtro funciona correctamente. O procedimento para substituir o filtro HEPA é o seguinte: desbloqueie os trincos da parte superior do motor. Retire o recipiente e a tampa superior. Gire o filtro HEPA no sentido anti-horário. Levante o filtro. Repita a operação no sentido inverso para voltar a montar.

13. Pré-filtro:

Nunca aspire sem inserir um pré-filtro na máquina. Depois de remover o filtro HEPA (ver ponto n.º 12 acima) pode substituir o pré-filtro. Desbloqueie os trincos da parte superior do motor. Retire o recipiente e a tampa superior. Coloque o pré-filtro no centro da parte superior do motor. Bloqueie os dois trincos.

14. Filtro de exaustão:

O filtro limpa o ar expelido pelo aspirador. Pressione o botão para baixo a abra a cobertura. Coloque o filtro exaustor na cobertura. Fixe a cobertura à margem inferior. Feche a cobertura.

15. Bocal eléctrico:

Ligue a ficha à tomada do lado da máquina. A tomada para o bocal eléctrico só está disponível em algumas versões.

16. Ligação da curva do tubo de aspiração com a pega:

Encaixe a pega na curva do tubo.

17. Tubo de extensão:

O tubo é ajustável telescopicamente. Pode ajustar-se o comprimento pressionando o botão e simultaneamente puxando ou empurrando as várias partes do tubo. Algumas versões contêm um tubo composto por duas peças.

18. Bocal com escova redonda:

Ferramenta útil para a limpeza da mobília de casa, etc.

19. Bocal Combi:

Um conjunto com escova (superfícies duras) e um sem escova para tapetes (superfícies macias).

20. Boca para fendas:

Para limpeza em espaços apertados como mobília, aquecedores, cantos e juntas.

AVVERTENZE IMPORTANTI

- Questo apparecchio è idoneo anche per uso commerciale, per esempio in alberghi, scuole, ospedali, fabbriche, negozi e uffici, quindi per applicazioni diverse dal normale uso domestico.
- Questo apparecchio non è idoneo alla raccolta di polvere dannosa per la salute, a meno che non siano osservate speciali precauzioni autorizzate.
- L'apparecchio è destinato esclusivamente all'uso a secco e non deve essere impiegato o tenuto all'esterno in condizioni di tempo umido. Conservare l'apparecchio in un luogo riparato, a una temperatura compresa fra un massimo di 60°C e un minimo di 0°C.
- L'apparecchio per l'aspirazione di polvere asciutta non deve essere impiegato per la raccolta di acqua o altri liquidi.
- Le installazioni elettriche sotto tensione possono essere pulite mediante aspirazione con l'apparecchio per polvere asciutta soltanto dopo aver disattivato la corrente. Questa precauzione deve essere assolutamente osservata per evitare di creare un cortocircuito con la polvere che rimane negli accessori e nei tubi.
- L'apparecchio non deve essere impiegato per raccogliere materiali combustibili o esplosivi, né può essere usato in ambienti con pericolo di esplosioni.
- L'apparecchio non deve mai, in nessuna circostanza, essere impiegato per raccogliere materiale caldo. In particolare, esso non deve essere usato per pulire caminetti aperti o chiusi, forni e luoghi simili, che contengono ceneri calde o ardenti.
- L'apparecchio non deve essere messo in funzione se il cavo di alimentazione mostra segni di danneggiamento. Controllare regolarmente il cavo per verificare che non sia danneggiato, in particolare se è stato schiacciato, chiuso nei battenti di una porta o calpestato.
- L'apparecchio non deve essere utilizzato se non è perfettamente funzionante.
- Non estrarre la spina dalla presa di rete tirando il cavo. Per staccare il cavo dalla presa di rete afferrare la spina, non il cavo.
- Spegner sempre l'apparecchio prima di collegarlo o scollegarlo ad un accessorio motorizzato.
- Per riparare o sostituire il cavo di alimentazione, deve essere utilizzato lo stesso tipo di cavo fornito in origine con l'apparecchio. Il cavo può essere fornito da NILFISK.
- Se il cavo flessibile è danneggiato, deve essere sostituito dal costruttore, da un centro di assistenza tecnica autorizzato o da personale specializzato per evitare un pericolo.
- Prima di effettuare qualsiasi intervento sull'apparecchio o sul cavo di alimentazione, estrarre la spina dalla presa.
- Scollegare l'apparecchio prima della manutenzione oppure quando non viene utilizzato. Non lasciare incustodito l'apparecchio collegato alla rete elettrica.
- Non possono essere apportati cambiamenti o modifiche ai dispositivi di sicurezza meccanici o elettrici.
- Questo apparecchio non è previsto per l'utilizzo da parte di bambini o di persone con ridotte capacità fisiche, sensoriali o mentali, oppure senza l'esperienza o le conoscenze necessarie, a meno che non siano sottoposte a un'adeguata supervisione o non siano state opportunamente istruite. Assicurarsi che i bambini non giochino con l'apparecchio.

ASSISTENZA DI APPARECCHI CON DOPPIO ISOLAMENTO

Sugli apparecchi con doppio isolamento si utilizza il doppio isolamento invece che la messa a terra. Sulla targhetta dati degli apparecchi con doppio isolamento si trova un simbolo che indica doppio isolamento (un quadrato doppio).



Un apparecchio con doppio isolamento non è dotato di messa a terra e non deve esserne dotato neanche successivamente. Per l'assistenza su questo tipo di apparecchi occorre molta cautela ed esperienza, per cui l'assistenza deve essere eseguita esclusivamente da personale qualificato. I ricambi degli apparecchi con doppio isolamento devono corrispondere perfettamente alle componenti da sostituire.

ISTRUZIONI PER L'USO

Prima di utilizzare l'apparecchio, accertarsi che la frequenza e la tensione indicate sulla targhetta coincidano con la tensione di rete.

Specifiche e dettagli sono soggetti a modifica senza preavviso.

Gli accessori mostrati in figura possono variare a seconda del modello. L'efficienza della macchina dipende dalle dimensioni e dalla qualità di sacchetto raccogli-polvere e filtri. L'utilizzo di sacchetti raccogli-polvere e filtri non originali può limitare il flusso d'aria e comportare il sovraccarico della macchina. L'utilizzo di sacchetti raccogli-polvere e filtri non originali invaliderà la garanzia.



Il simbolo  sul prodotto o sulla confezione indica che questo apparecchio non può essere smaltito fra i rifiuti domestici,

ma deve essere consegnato presso un centro di raccolta autorizzato per il riciclaggio dei dispositivi elettrici ed elettronici.

Se l'apparecchio sarà trattato nel modo indicato, ovvero non sarà smaltito tra i rifiuti ordinari, si eviteranno impatti negativi sull'ambiente e la salute.

Per ulteriori informazioni sul riciclaggio, contattare le autorità locali, il servizio per la raccolta dei rifiuti oppure il punto vendita presso il quale si è acquistato l'apparecchio.

CONSERVARE QUESTE ISTRUZIONI

Questo apparecchio è conforme alle direttive 89/336/CEE, 73/23/CEE e 93/68/CEE.

ISTRUZIONI GENERALI PER L'USO

1. Descrizione generale dell'apparecchio

Gli accessori illustrati nelle figure possono differire da un modello all'altro.

2. Collegamento del tubo flessibile

Inserire l'attacco del flessibile nell'apertura sul coperchio superiore.

Esercitare una leggera pressione e girare l'attacco per circa mezzo giro, fino a fermarlo saldamente. Ruotarlo in senso orario per bloccarlo e in senso antiorario per sbloccarlo.

3. Regolazione della posizione della cinghia sulla piastra di supporto

La posizione della cinghia principale è regolabile in base alle preferenze dell'utente, spostando la piastra di regolazione sulla posizione interna o esterna.

4. Regolazione dei tiranti sulla piastra di supporto della cinghia

I tiranti possono essere regolati in base alle preferenze personali.

Formare un cappio con il dito e poi spostare il tirante in avanti o all'indietro attraverso la cinghia fino a ottenere la lunghezza desiderata. Levare il dito. Regolare la tensione del tirante.

5. Regolazione della posizione dell'aspirapolvere sulla schiena

Sollevere l'aspirapolvere. Infilare le braccia attraverso gli spallacci. Fare scattare il fermo di chiusura della cintura. Regolare la lunghezza. Fare scattare il fermo di chiusura del pettorale. Regolare le cinghie in verticale, tirando verso il basso entrambi i tiranti come mostrato in figura.

6. Fermo del tirante

Unire le due metà del fermo facendole scattare. Verificare che siano ben chiuse. Per sbloccarle, spingere simultaneamente entrambi i lati del fermo.

7. Set del cavo

Il cavo elettrico può essere tenuto in posizione sulla cinghia fermando il tirante in nylon intorno al cavo di alimentazione di rete a spirale. Avvolgere il cavo elettrico a partire dall'aspirapolvere.

8. Svolgimento del cavo

Formare un cappio con il cavo. Inserire il cappio nella fessura sullo svolgi-cavo.

9. On/Off

Inserire il cavo elettrico nella presa di alimentazione. Spingere l'interruttore di alimentazione su ON o OFF.

10. Sacchetto raccogli-polvere

Quando la potenza di aspirazione diminuisce, è necessario sostituire il sacchetto raccogli-polvere. Controllare spesso il sacchetto per evitare che si riempia eccessivamente. Aprire i fermi sul coperchio superiore. Sollevare il coperchio dal contenitore. Afferrare il sacchetto raccogli-polvere dalla parte di cartone del sacchetto e, con cautela, estrarlo dal contenitore. Alcuni tipi di sacchetto possono essere sigillati per evitare la fuoriuscita di polvere/rifiuti. In questo caso: rimuovere la copertura protettiva. Piegarlo il cartone e sigillare il sacchetto.

11. Filtro del sacchetto

Quando si sostituisce il sacchetto raccogli-polvere, si consiglia di sostituirne o pulirne il filtro, dopo avere estratto il sacchetto. Il filtro va pulito scuotendolo per bene. Rimettere in posizione il filtro oppure, se è danneggiato o usurato, sostituirlo con uno nuovo. Mettere in posizione un sacchetto raccogli-polvere e il coperchio superiore e chiudere i fermi.

12. Filtro HEPA

I filtri HEPA non possono essere puliti né lavati. Se sono sporchi, occorre sostituirli. Controllare e sostituire spesso i filtri HEPA. Quando si maneggia un filtro HEPA nuovo, evitare di toccarne la superficie. Afferrarlo, invece, per il telaio di plastica per non comprometterne il funzionamento. Per sostituire i filtri HEPA, procedere come segue: sbloccare entrambi i fermi in cima al motore. Estrarre il contenitore e il coperchio superiore. Ruotare il filtro HEPA in senso antiorario. Sollevare il filtro. Per il rimontaggio, ripetere la stessa procedura in ordine inverso.

13. Prefiltro

Non utilizzare mai l'aspirapolvere senza il prefiltro. Dopo avere rimosso il filtro HEPA (v. il punto n. 12 in alto) è possibile sostituire il prefiltro. Sbloccare entrambi i fermi in cima al motore. Estrarre il contenitore e il coperchio superiore. Centrare il prefiltro in cima al motore. Abbassare entrambi i fermi di ritegno.

14. Filtro di scarico

Il filtro pulisce l'aria scaricata dall'aspirapolvere. Spingere in basso il tasto e aprire il coperchio. Posizionare il filtro di scarico nel coperchio e fermarlo sul bordo inferiore del coperchio. Chiudere il coperchio.

15. Bocchetta elettrica

Inserire il cavo nella presa sul lato dell'apparecchio. La spina per questa bocchetta è disponibile solo su alcuni modelli.

16. Collegamento tra gomito e maniglia

Spingere la maniglia nel gomito.

17. Prolunga telescopica

Il tubo può essere regolato telescopicamente. La lunghezza può essere variata spingendo il pulsante e, contemporaneamente, estraendo o spingendo all'interno le sezioni del tubo. Alcuni modelli sono provvisti di tubo con due segmenti.

18. Bocchetta rotonda con spazzola

Accessorio utile per pulire arredi domestici ecc.

19. Bocchetta combinata

Un set con spazzola (per pavimenti di marmo ecc.) e uno con spazzola per tappeti (moquette ecc.)

20. Bocchetta a lancia

Per pulire spazi ristretti ad es. nei mobili, radiatori, angoli e giunture.

BELANGRIJKE WAARSCHUWINGEN

1. Behalve voor gewoon huishoudelijk gebruik is deze machine ook geschikt voor professioneel gebruik, bijvoorbeeld in hotels, scholen, ziekenhuizen, fabrieken, winkels en kantoren.
2. Deze machine is niet geschikt voor het opzuigen van stof dat de gezondheid kan schaden, tenzij er eerst speciale, daartoe voorgescreven voorzorgsmaatregelen getroffen zijn.
3. Deze machine is alleen bedoeld voor droog zuigen en mag bij vochtig weer niet buiten gebruikt of neergezet worden. Binnenshuis opbergen bij een temperatuur van max. 60° C tot min. 0° C.
4. Machines voor het opzuigen van droog stof mogen niet worden gebruikt voor het opzuigen van water of andere vloeistoffen.
5. Kabels waar spanning op staat mogen niet met een machine voor het opzuigen van droog stof gezogen worden voordat de stroom uitgeschakeld is.

Dit om kortsluiting door het stof dat in de mondstukken en slangen achterblijft te voorkomen.

6. Deze machine mag niet worden gebruikt voor het opzuigen van brandbaar of explosief materiaal en mag ook niet gebruikt worden in een explosieve omgeving.
7. Deze machine mag vooral nooit gebruikt worden voor het opzuigen van heet materiaal, in het bijzonder voor het reinigen van open of gesloten haarden, ovens e.d. waarin zich warme of smelende as bevindt.
8. De machine mag niet gebruikt worden als het elektriciteits snoer op welke wijze dan ook beschadigd is. Controleer het snoer regelmatig op beschadigingen, met name als het plat gedrukt is, tussen een deur heeft gereden is.
9. De machine mag niet gebruikt worden als er iets aan stuk is.
10. Niet uit het stopcontact halen door aan het snoer te trekken. Trek de stekker eruit en niet het snoer.
11. Zet altijd eerst de machine uit, voordat u de electroborstel aanbrengt of verwijdert.
12. Als u het elektriciteits snoer vervangt, moet u hetzelfde type snoer gebruiken dat oorspronkelijk bij de machine geleverd is. Het snoer is verkrijgbaar bij NILFISK.
- 12a. Om risico's te voorkomen moet het electriciteits snoer, als het beschadigd is, worden vervangen door de fabrikant, de service dienst of een gelijkwaardig persoon die hier toe bevoegd is.
13. De stekker moet altijd uit het stopcontact gehaald worden voordat er enig onderhoud aan de machine of het snoer verricht wordt.
14. Haal de stekker uit het stopcontact voordat er onderhoud wordt verricht en wanneer de machine niet in gebruik is.
Wanneer u de machine niet gebruikt, dient u de stekker uit het stopcontact te halen.
15. Er mogen geen wijzigingen in de mechanische of elektrische beveiliging aangebracht worden.
16. Dit apparaat mag niet door kinderen of personen met een verminderde fysieke, motorische of mentale gesteldheid of gebrek aan ervaring en kennis worden gebruikt, tenzij zij onder toezicht staan of instructies krijgen. Let er altijd op dat kinderen niet spelen met het apparaat.

SERVICWERKZAAMHEDEN AAN DUBBELGEDSOLEERDE APPARATEN

In een dubbelgedsoleerd apparaat wordt dubbele isolatie gebruikt in plaats van aarding. Op een dubbelgedsoleerd apparaat vindt u het symbool voor dubbele isolatie (een dubbel vierkantje) op het gegevensplaatje. 

Een dubbelgedsoleerd apparaat is niet geaard en mag ook later niet geaard worden. Bij servicewerkzaamheden aan dit type apparaten is voorzichtigheid en kennis vereist. Daarom mogen deze werkzaamheden uitsluitend door gekwalificeerd personeel worden uitgevoerd. De reserveonderdelen voor een dubbelgedsoleerd apparaat dienen identiek te zijn aan de onderdelen die u vervangt.

GEBRUIKSAANWIJZINGEN

Voordat u de machine in gebruik gaat nemen, moet u controleren of de op het typeplaatje aangegeven frequentie en voltage overeenkomen met het voltage van de netstroom.

De specificaties en bijzonderheden kunnen zonder voorafgaande kennisgeving gewijzigd worden. De hulpstukken op de afbeeldingen variëren per model.

De afmetingen en kwaliteit van stofzak en filters beïnvloedt de efficiëntie van de machine. Het gebruik van niet-originele stofzakken of filters kan de luchtstroom beperken en tot overbelasting van de machine leiden. Bij het gebruik van niet-originele stofzakken of filters vervalt de garantie.



Het symbool  op het product of de verpakking geeft aan dat het product niet als huishoudelijk afval mag worden behandeld.

Het apparaat moet bij een verzamelpunt voor het recyclen van elektrische en elektronische onderdelen worden ingeleverd.

Door dit product op de juiste manier te behandelen, helpt u bij het voorkomen van mogelijke negatieve gevolgen voor het milieu en de gezondheid. Deze zouden kunnen ontstaan als dit product als gewoon huishoudelijk afval wordt weggedaan.

Voor meer informatie over het recyclen, kunt u contact opnemen met de plaatselijke bevoegde overheid, de afvalverwerkingsdienst of de winkel waar u het product hebt gekocht.

BEWAAR DEZE AANWIJZINGEN

Dit apparaat voldoet aan de eisen in de Europese richtlijnen 89/336/EEG, 73/23/EEG, 93/68/EEG.

ALGEMENE GEBRUIKSAANWIJZING

1. Algemeen overzicht van de machine:

De accessoires die worden getoond in de afbeeldingen kunnen per model verschillen.

2. Slangaansluiting:

Steek de slangangaskoppeling in de opening op het bovendeksel.
Oefen een lichte druk uit op de ingangskoppeling en draai ze ongeveer een halve slag om ze stevig te bevestigen.
Draai met de wijzers van de klok mee om de koppeling vast te zetten en tegen de wijzers van de klok in om ze los te maken.

3. Afstelling van de schouderbandpositie op de steunplaat:

De schouderband kan in de meest comfortabele positie worden afgesteld door de stelplaat naar de binnenste of de buitenste stand te verplaatsen.

4. Afstelling van de spanriemen op de steunplaat van de schouderband:

U kunt de spanriemen in de meest comfortabele positie afstellen.

Vorm een lus met uw vinger en trek de riem voorwaarts of achterwaarts door de gesp om hem op de gewenste lengte te brengen. Haal uw vinger weg. Trek de riem strak.

5. Comfortabele afstelling van de stofzuiger op uw rug:

Til de stofzuiger op. Steek uw armen door de schouderbanden. Kijk de sluiting van de heupband vast. Pas de lengte aan. Klik de sluiting van de borstband vast. Pas de banden verticaal aan door aan beide spanriemen te trekken zoals getoond in de afbeelding.

6. Sluiting van spanriem:

Klik de twee helften van de sluiting in elkaar. Zorg ervoor dat ze goed vastzitten. Druk beide zijden van de sluiting gelijktijdig in om ze los te maken.

7. Snoerbevestiging:

Het elektriciteits snoer kan op zijn plaats worden gehouden door het opgerolde snoer vast te maken met de nylonband. Rol het elektriciteits snoer op vanaf de machinezijde.

8. Snoerontspanner:

Vorm een lus in het snoer. Plaats de lus in de gleuf van de snoerontspanner.

9. Aan- en uitzetten:

Steek de stekker van het elektriciteits snoer in het stopcontact. Druk op de aan/uit-schakelaar om de machine aan of uit te zetten.

10. Stofzak:

Wanneer de zuigkracht afneemt, moet de stofzak worden vervangen. Controleer regelmatig of de zak niet te vol is. Maak de vergrendelingen op het bovendeksel los. Verwijder het deksel van de houder. Neem het kartonnen gedeelte van de stofzak vast en trek de zak voorzichtig uit de houder. Sommige stofzakken kunnen worden afgesloten om te voorkomen dat er stof of vuil uitvalt. In dat geval: verwijder de beschermfolie. Plooi het karton en sluit de zak af.

11. Zakfilter:

Wanneer u de stofzak vervangt, is het misschien een goed idee om ook het zakfilter te vervangen of te reinigen. Dit kan gebeuren na het verwijderen van de stofzak. Reinig het filter door er goed mee te schudden. Plaats het zakfilter terug of vervang het door een nieuw als het versleten of beschadigd is. Plaats de stofzak terug, breng het bovendeksel weer aan en sluit de vergrendelingen.

12. HEPA-filter:

HEPA-filters kunnen niet worden gereinigd of gewassen. Wanneer ze vuil zijn, moeten ze worden vervangen. Controleer en vervang het HEPA-filter regelmatig. Raak bij het hanteren van een nieuw HEPA-filter het filteroppervlak niet aan. Neem het filter vast bij het plastic kader om een goede werking van het HEPA-filter te waarborgen. Vervang het HEPA-filter als volgt: Maak beide vergrendelingen op de bovenkant van de motor los. Verwijder de houder en het bovendeksel. Draai het HEPA-filter tegen de wijzers van de klok in. Til het filter op. Ga in de omgekeerde volgorde te werk om het filter terug te plaatsen.

13. Voorfilter:

Stofzuig nooit zonder dat er een voorfilter in de machine zit. U kunt het voorfilter vervangen na het verwijderen van het HEPA-filter (zie punt 12 hierboven). Maak de twee vergrendelingen op de bovenkant van de motor los. Verwijder de houder en het bovendeksel. Plaats het voorfilter in het midden op de bovenkant van de motor. Maak beide vergrendelingen vast.

14. Uitlaatfilter:

Het filter reinigt de uitlaatlucht van de stofzuiger. Druk de knop in en open het deksel. Plaats het uitlaatfilter in het deksel. Maak het filter vast aan de rand van het deksel. Sluit het deksel.

15. Elektromondstuk:

Steek de kabel in het stopcontact op de zijkant van de machine. De stekker voor het elektromondstuk is alleen verkrijgbaar voor sommige modellen.

16. Verbinding van het gebogen eind met de handgreep:

Druk de handgreep vast in het gebogen eind.

17. Verlengbuis:

De buis is telescopisch verstelbaar. De lengte kan worden aangepast door de knop in te drukken en tegelijkertijd de buisdelen in of uit te trekken. Sommige modellen hebben een buis uit twee delen.

18. Ronde borstel:

Handig mondstuk om bijvoorbeeld meubels mee te reinigen.

19. Combimondstuk:

Keuze uit een instelling met borstel (harde vloeren) of zonder borstel voor tapijten (zachte vloeren).

20. Spleetmondstuk:

Hiermee kan worden gereinigd in nauwe ruimten, zoals achter of tussen meubels en radiators en in hoeken en randen.

VIKTIGA VARNINGAR

1. Denna maskin är lämplig för kommersiell användning, t. ex. i hotell, skolor, sjukhus, fabriker, butiker och kontor, samt för sysslor som ingår i normala hushållsgöromål.
2. Denna maskin är inte lämplig för upptagning av hälsofarligt damm, såvida inte särskilda auktoriserade skyddsåtgärder uppfylls.
3. Denna maskin är endast avsedd för torr användning och skall inte användas eller förvaras utomhus under våta förhållanden. Förvara inomhus. Temperaturen skall vara lägst 0°C och högst 60°C.
4. Maskinen får inte användas för upptagning av vatten eller andra vätskor.
5. Strömförande ledningar får inte dammsugas med maskinen innan strömmen slagits från. Detta för att undvika att kortslutning genom damm som kan finnas i munstycket och slangar.
6. Maskinen får inte användas för uppsugning av brännbara eller explosiva material. Den skall inte heller användas i en omgivning där explosionsrisk finns.
7. Maskinen skall inte under några omständigheter användas för uppsugning av varma material. Maskinen får i synnerhet inte användas för rengöring av öppna eller slutna eldstäder, ugnar eller liknande, som innehåller varm eller glödande aska.
8. Maskinen får inte användas om den elektriska kabeln visar tecken på skador. Inspektera kabeln regelbundet och kontrollera att den inte är skadad, speciellt om den har klämts, fastnat i en dörr eller körts över.
9. Maskinen får inte användas om den är defekt.
10. Dra i kontakten när du kopplar loss maskinen från vägguttaget. Dra inte i kabeln.
11. Stäng alltid av apparaten innan motormunstycket monterats eller demonteras.
12. Om kabeln behöver bytas eller repareras måste samma typ av kabel användas som ursprungligen levererades med maskinen. Denna kabel kan beställas från NILFISK.
- 12a. Om elkabeln är skadad måste den bytas av auktoriserad Nilfisk verkstad eller av person med särskild kompetens eller utbildning.
13. Kontakten måste alltid dras ut ur vägguttaget innan servicearbete påbörjas på maskinen eller kabeln.
14. Lämna inte dammsugaren ansluten till nätet. Dra alltid ur sladden när dammsugaren inte används samt vid översyn.
15. Inga ändringar eller modifieringar av de mekaniska eller elektriska säkerhetsanordningarna får göras.
16. Denna maskin får inte användas av barn eller personer med reducerad fysisk eller mental förmåga, eller brist på erfarenhet och kunskap, såvida de inte instrueras eller övervakas. Denna maskin är inte avsedd att användas av barn. Se till att barn inte leker med maskinen.

SERVICE AV

DUBBELISOLERAD MASKIN

I en dubbelisolerad maskin används dubbla isolering i stället för jordning. På en dubbelisolerad maskin finns symbolen för dubbelisolerad (en dubbelfyrkant) på dataskylten.



En dubbelisolerad maskin är inte försedd med jordning och får inte heller förses med jordning i efterhand. Service av denna typ av apparat kräver stor varsamhet och kunskap och skall därför endast utföras av kvalificerad personal. Reservdelar till en dubbelisolerad maskin måste vara identiska med de delar de ersätter.

BRUKSANVISNING

Innan maskinen används, se till att den frekvens och den spänning som visas på dataskylten stämmer överens med nätspänningen.

Specifikationer och detaljer kan ändras utan föregående meddelande. Tillbehören på bilderna kan variera mellan olika modeller.

Dampmpåsens och filtrens storlek och kvalitet har stor betydelse för dammsugningens effektivitet. Vid användning av icke originaldampmpåsar och icke originalfilter finns risk för nedsatt luftgenomströmning vilket kan medföra överbelastning av motorn.



Symbolen  på produkten eller emballaget anger att produkten inte får hanteras som hushållsavfall.

Den skall i stället lämnas in på uppsamlingsplats för återvinning av el- och elektronikkomponenter.

Genom att säkerställa att produkten hanteras på rätt sätt bidrar du till att förebygga eventuellt negativa miljö- och hälsoeffekter som kan uppstå om produkten kasseras som vanligt avfall.

För ytterligare upplysningar om återvinning bör du kontakta lokala myndigheter, sophämtningstjänst eller affären där du köpte varan.

SPARA DESSA ANVISNINGAR

Denna apparat uppfyller kraven EG-direktivet 89/336/EEG, 73/23 EEG, 93/68/EEG.

GENERELL BRUKSANVISNING

1. Generell överblick av utrustning:

Tillbehören som visas på bilderna kan variera från modell till modell.

2. Slanganslutning:

Passa in slangens stos i öppningen på topplocket. Tryck och vrid stosen ca ett halvt varv för att försäkra dig om att den sitter fast. Vrid medsols för låsning, motsols för lossning.

3. Justering av selens läge på stödplatta:

På premiumselen kan selens läge justeras för din individuella bekvämlighet genom att flytta justerplattan till dess inre eller yttre position.

4. Justering av spännbanden på selens stödplatta:

Du kan justera spännbanden för din individuella bekvämlighet. Forma en ögla med fingret, förflytta sen bandet genom clipset framåt eller bakåt för önskad längd. Ta bort fingret. Sträck bandet.

5. Anpassning av dammsugaren mot din rygg:

Lyft upp dammsugaren. Stoppa in armarna i bärremmarna. Snäpp ihop midjebältets clips. Justera längden. Snäpp ihop bröstclipset. Justera in selen i höjddel genom att dra bägge banden nedåt enligt bild.

6. Spännbandsclips:

Sätt ihop de två clipsdelarna. Försäkra dig om att de är ihoplåsta. För upplåsning trycker du på bägge sidor av clipset samtidigt.

7. Sladdställ:

Elkabeln kan hållas på plats i bältet genom att snäppa nylonbandet runt den ihoprullade nåtsladden. Rulla ihop elkabeln med början vid maskinen.

8. Kabelavlastning:

Forma kabeln som en ögla. Placera ögla i spåret på kabelavlastaren.

9. På/Av:

Anslut elkabeln till eluttag. Tryck på strömbrytaren för PÅ respektive AV.

10. Damppåse:

När sugeffekten börjar avta, är det dags att byta damppåse. Lås upp snäppena på topplocket. Lyft upp locket från behållaren. Ta tag i kartongbiten på damppåsen och lyft försiktigt ur påsen från behållaren. Vissa typer av damppåsar går det att försluta, så att inte dammet/skräpet åker ut. I dessa fall: ta bort skyddsfolien och vik ihop kartongbiten och förslut påsen. Kontrollera påsen regelbundet så att den inte blir överfylld.

11. Säckfilter:

När du byter damppåse kan det vara bra att byta eller rengöra säckfiltret. Detta tas bort efter att du har tagit ur damppåsen. Skaka filtret ordentligt och sätt tillbaka det, eller sätt i ett nytt om det är slitet eller skadat. Sätt i damppåsen och återmontera topplocket och stäng snäppena.

12. HEPA-filter:

HEPA-filter kan inte rengöras eller tvättas. När det är smutsigt måste det bytas. Kontrollera och byt ut HEPA-filtret regelbundet. När du hanterat ett nytt HEPA-filter skall du inte vidröra själva filterytan. Ta istället tag i plastramen när du hanterar nya filter så säkerställer du att HEPA-filtret fungerar. Gör så här för att byta HEPA-filter: Lås upp de bägge snäppena på motortoppen. Lyft av själva behållaren och motortoppen. Vrid HEPA-filtret motsols. Lyft filtret. Utför motsatta moment för återmontering.

13. Förfilter:

Dammsug aldrig utan att ett förfilter är monterat i maskinen. Kontrollera regelbundet förfiltrets fyllnadsgrad. När HEPA-filtret är bortaget (se punkt nr 12 ovan) kan man byta förfiltret. Lossa de två snäppen på motortoppen. Lyft av behållaren och motortoppen. Lågg förfiltret i centrum av motortoppen. Lås sedan bägge snäppena så att toppen sitter fast på behållaren.

14. Utblåsfilter:

Filtret renar utblåsluften från dammsugaren. Tryck knappen nedåt och öppna luckan. Passa in utblåsfiltret mot luckan. Haka i luckan i nederkant. Stäng luckan.

15. Motormunstycke:

Anslut kabeln till dess eluttag, på sidan av maskinen.

16. Anslutning rörböj och handtagsgrepp:

Tryck in handtaget in i rörböjen.

17. Rörskaft:

Röret kan längdjusteras. Genom att hålla inne knappen och samtidigt dra eller trycka ihop rördelarna så justerar man längden. Vissa varianter har ett 2-delat rör.

18. Borstmunstycke:

Användbart verktyg för rengöring av heminredning mm.

19. Golvmunstycke:

Ett läge med borste (hårda golv) och ett utan borste för mattor (mjuka golv).

20. Fogmunstycke:

För rengöring i trånga utrymmen som möbler, element, hörn och skarvar.

VIKTIGE MERKNADER

- Denne maskinen er beregnet for kommersiell bruk, f.eks i hoteller, skoler, sykehus, fabrikker, forretninger og kontorer og andre formål i tillegg til vanlig husholdningsrengjøring.
- Denne maskinen er ikke egnet for oppsamling av helsefarlig støv, med mindre dertil egnede forholdsregler overholdes.
- Denne maskinen er bare for tørr bruk, og skal ikke brukes eller oppbevares utendørs under fuktige forhold. Oppbevar maskinen innendørs ved en temperatur på mellom max. 60°C og min. 0°C.
- Maskiner som er laget for tørrsuging må ikke brukes for oppsuging av vann eller andre væsker.
- Strømførende kontakter og terminaler må ikke støvsuges med denne maskinen før strømmen er slått av. Dette er for å unngå mulig kortslutning gjennom gjenværende støv i slanger og rør.
- Maskinen må ikke brukes til oppsamling av lett antennelig eller eksplosivt materiale, og må ikke brukes under forhold der det kan forekomme eksplosive gasser.
- Maskinen må under ingen omstendigheter brukes til oppsamling av varmt materiale. Maskinen skal i særdeleshet ikke brukes til rengjøring av åpne eller lukkede ledsteder, eller andre steder hvor varm eller glødende aske kan forekomme.
- Maskinen må ikke brukes hvis strømledningen viser tegn til skade. Kontroller ledningen regelmessig med tanke på skade, særlig hvis den har vært utsatt for fysisk belastning, f.eks. klemt i en dør eller overkjørt.
- Maskinen må ikke brukes hvis funksjonsfeil skulle oppstå.
- Ikke trekk ut kontakten ved å dra i ledningen. Ta tak i kontakten, ikke ledningen.
- Slå alltid av apparatet før du kobler til motordrevet munnstykke.
- Hvis strømledningen må skiftes ut eller repareres, må samme type kabel benyttes som opprinnelig var levert med maskinen. Denne ledningen kan leveres av NILFISK.
- 12a. Hvis kablet er beskadiget, må den skiftes av produsent eller av annen kvalifisert person, for å unngå skada.
- Strømledningen må alltid tas ut fra vegguttaket før noen former for vedlikehold foretas på maskinen eller ledningen.
- Ikke la maskinen stå uten tilsyn med støpslet i kontakten. Ta støpslet ut av stikkkontakten førvedlikehold, og når maskinen ikke er i bruk.
- Ingen endringer eller justeringer skal gjøres med de mekaniske eller elektriske sikkerhetsinnretningene.
- Dette apparatet skal ikke brukes av barn eller personer med reduserte fysiske, sensoriske eller mentale evner, eller mangel på erfaring og kunnskap, med mindre de er under tilsyn eller har fått den nødvendige instruksjon. Det må føres tilsyn med barn, slik at de ikke leker med apparatet.

SERVICE PÅ EN DOBBELTISOLERT MASKIN

I en dobbeltisolert maskin bruker man dobbel isolering i stedet for jording. På dobbeltisolerte maskiner finner man symbolet for dobbel isolering (en dobbel firkant) på dataskiltet. 

En dobbeltisolert maskin er ikke forsynt med jording, og må heller ikke jordes i etterkant. Service på denne typen apparater krever stor forsiktighet og kunnskap, og må derfor kun utføres av kvalifisert personell. Reservedeler til en dobbeltisolert maskin må være identiske med de delene de erstatter.

INSTRUKSER FOR BRUK

Før maskinen tas i bruk: påse at spenningen og frekvensen som vises på merkeplaten stemmer overens med strømforsyningen på stedet.

Spesifikasjoner og detaljer kan endres uten varsel. Utstyret på bilderna kan variere fra modell til modell.

Støvposen og filternes størrelse og kvalitet er avgjørende for støvsugerens effekt. Bruk av uoriginale støvposer eller uoriginale filtre kan redusere luftgjennomstrømmingen, slik at støv- sugeren overbelastes. Bruk av uoriginale støvposer eller filtre vil oppheve garantien.



Symbolet  på produktet eller emballasjen viser at produktet ikke må behandles som husholdningsavfall.

I stedet skal det leveres på et egnet mottak for gjenvinning av elektriske og elektroniske komponenter.

Ved å sørge for at produktet behandles på riktig måte, bidrar du til å forhindre mulige negative konsekvenser for miljø og helse som kan oppstå hvis produktet behandles som vanlig avfall.

Hvis du vil ha mer informasjon om gjenvinning, kan du ta kontakt med kommunen, avfallselskapet eller salgsstedet der du kjøpte produktet.

TA VARE PÅ DENNE BRUKSANVISNINGEN

Dette apparatet oppfyller kravene i EU-direktiv 89/336/EEC, EEC, 73/23/EEC, 93/68/EEC.

GENERELL BRUKSANVISNING

1. Generell oversikt over utstyret:

Tilbehøret som vises på illustrasjonene kan variere fra modell til modell.

2. Slangetilkopling:

Sett inntaket på slangen i åpningen på det øvre dekselet. Trykk forsiktig, og vri inntaket omtrent en halv omdreining for å sørge for at det festes skikkelig. Vri med urviseren for å låse, mot urviseren for å løsne.

3. Justering av remmens plassering på støtteplaten:

Du kan justere plasseringen av hovedremmen slik at den er mest mulig behagelig for deg ved å flytte justeringsplaten til indre eller ytre posisjon.

4. Justering av strammebåndene på støtteplaten:

Du kan justere strammebåndene slik at de passer for deg.

Lag en løkke med en finger, flytt båndet gjennom spennen framover eller bakover til ønsket lengde. Ta bort fingeren. Stram båndet.

5. Justere støvsugerens slik at den er mest mulig behagelig å ha på ryggen:

Løft opp støvsugeren. Før armene gjennom skulderstroppene. Klem sammen spennen på beltet rundt livet. Juster lengden. Klem sammen spennen på brystremmen. Juster remmene vertikalt ved å dra nedover som vist på bildet.

6. Spenne:

Klem de to halvdelene sammen. Pass på at de festes skikkelig. Når du skal åpne spennen, trykker du på begge sider samtidig.

7. Ledningsfeste:

Den elektriske ledningen kan holdes på plass i beltet ved å klemme nylonbåndet rundt den oppkveile ledningen. Start fra maskinen når du ruller opp den elektriske ledningen.

8. Strekkavlaster:

Lag en løkke med ledningen. Plasser løkken i sporet på strekkavlasteren.

9. På/av:

Stikk støpselet inn i stikkkontakten. Trykk på strømbryteren for PÅ eller AV.

10. Støvpose:

Når sugeeffekten avtar, er det på tide å skifte støvpose. Kontroller posen ofte, slik at du ikke fyller den for mye. Løsne låsene på det øvre dekselet. Løft opp dekselet fra beholderen. Ta tak i pappdelen av støvposen, og løft den forsiktig ut av beholderen. Noen støvposetyper kan lukkes for å forhindre at støv/avfall kommer ut. I så fall: Fjern beskyttelsesfolien. Brett sammen pappen, og lukk posen.

11. Posefilter:

Når du skifter støvposen, kan det være en god idé å skifte eller rengjøre posefilteret. Dette kan gjøres etter at du har løftet ut støvposen. Rengjør filteret ved å riste det godt. Sett posefilteret på plass, eller skift det ut med et nytt hvis det er slitt eller ødelagt. Sett støvposen på plass, sett dekselet på plass og lukk låsene.

12. HEPA-filter:

HEPA-filtre kan ikke rengjøres eller vaskes. Når de har blitt skitne, må de skiftes ut. Kontroller og skift HEPA-filteret jevnlig. Når du håndterer et nytt HEPA-filter, må du unngå å berøre overflaten på filteret. Grip i stedet tak i plastrammen for å sikre at HEPA-filteret fungerer som det skal. Fremgangsmåten for å skifte ut HEPA-filteret er som følger: Lås opp begge låsene på motordekselet. Fjern beholderen og det øvre dekselet. Vri HEPA-filteret mot urviseren. Løft filteret opp. Gjenta i motsatt rekkefølge når du setter sammen igjen.

13. Pre-filter:

Du må aldri støvsuge uten å ha et pre-filter i maskinen. Når du har fjernet HEPA-filteret (se punkt nr. 12 ovenfor), kan du skifte ut pre-filteret. Lås opp begge låsene på motordekselet. Fjern beholderen og det øvre dekselet. Plasser pre-filteret i midten av motordekselet. Lås begge låsene.

14. Utblåsningsfilter:

Filteret renser støvsugerens utblåsningsluft. Trykk knappen nedover, og åpne dekselet. Legg utblåsningsfilteret på plass i dekselet. Festes til den nedre kanten av dekselet. Lukk dekselet.

15. Elektromunnstykke:

Stikk støpselet inn i kontakten på siden av maskinen. Støpsel for elektromunnstykke finnes bare på enkelte modeller.

16. Tilkopling av bøyd ende og håndtak:

Skyv håndtaket inn i den bøyde enden.

17. Forlengelseslange:

Slangen kan justeres som et teleskop. Lengden kan justeres ved å holde knappen inne og samtidig skyve eller dra slangen. Noen modeller har en slange med 2 deler.

18. Rundt børstemunnstykke:

Nyttig hjelpemiddel for rengjøring av møbler osv.

19. Kombimunnstykke:

En innstilling med børste (harde gulv) og én uten børste for tepper (myke gulv).

20. Munnstykke for trange steder:

For rengjøring av trange steder, for eksempel møbler, radiatorer, hjørner og sammenføyninger.

VIGTIGE ADVARSLER

1. Denne maskine er også velegnet til erhvervsmæssig anvendelse, f.eks. på hoteller, hospitaler, fabrikker og kontorer, i skoler og butikker, foruden til de almindelige rengøringsopgaver.
2. Denne maskine egner sig ikke til opsamling af sundhedsfarligt støv, med mindre man tager særlige, godkendte forholdsregler.
3. Denne maskine er kun til støvsugning, og må ikke anvendes eller opbevares udendørs under våde forhold. Opbevares indendørs ved maks 60°C og min. 0°.
4. Maskinen, der er beregnet til sugning af tørt støv, må ikke anvendes til sugning af vand eller andre væsker.
5. Strømførende ledere må ikke støvsuges med støvsugeren før strømmen er afbrudt.
6. Maskinen må ikke anvendes til opsamling af brændbare eller eksplosive materialer, og den må ikke anvendes i eksplosive omgivelser.
7. Maskinen må under ingen omstændigheder anvendes til opsamling af varme materialer. Maskinen må især ikke anvendes til rengøring af åbne og lukkede ildsteder, ovne eller lignende, der indeholder varm eller glødende aske.
8. Maskinen må ikke anvendes, hvis ledningen udviser nogen tegn på beskadigelse. Efterse jævnligt ledningen for skader, især hvis den har været mast, klemt i en dør eller hvis den er kørt over.
9. Maskinen må ikke anvendes, hvis den er defekt.
10. Tag ikke stikket ud af stikkontakten ved at trække i ledningen. Tag i stedet fat i stikket og ikke i ledningen.
11. Sluk altid for afbryderen på støvsugeren inden motormundstykket monteres eller demonteres.
12. Når ledningen repareres eller udskiftes, skal der anvendes samme type ledning, som den, der fulgte med maskinen ved leveringen.
En sådan ledning fås hos NILFISK.
- 12a. Hvis ledningen, som er påmonteret Cobra, er ødelagt eller ikke fungerer, er det vigtigt at ledningen bliver udskiftet af en Nilfisk servicemand eller en tilsvarende person, for at undgå tilskadekomst.
13. Stikket skal altid tages ud af stikkontakten, før der påbegyndes nogen form for servicearbejde på maskine eller ledning.
14. Strømmen til maskinen skal afbrydes inden vedligeholdelse, og når den ikke bruges. Maskinen må ikke efterlades uden opsyn, mens den er tilsluttet.
15. Der må ikke udføres nogen ændringer eller modifikationer af det mekaniske eller elektriske sikkerhedsudstyr.
16. Denne maskine må ikke benyttes af børn eller personer med fysiske, sansemæssige eller mentale handicap eller personer, der mangler erfaring eller viden, medmindre de har fået instruktion eller er under vejledning.
Det skal sikres, at børn ikke leger med maskinen.

SERVICERING AF DOBBELTISOLEREDE MASKINER

I en dobbeltisoleret maskine anvendes dobbelt isolering i stedet for jordforbindelse. På en dobbeltisoleret maskine sidder symbolet for dobbeltisolering (en dobbelt firkant) på dataskiltet. 

En dobbeltisoleret maskine er ikke udstyret med jordforbindelse og må heller ikke jordforbindes efterfølgende. Servicing af denne type apparater kræver stor forsigtighed og viden og må derfor kun udføres af kvalificeret personale. Reservedele til en dobbeltisoleret maskine skal være identiske med de dele, der udskiftes.

BRUGSANVISNING

Før maskinen anvendes, kontrolleres det, at den frekvens og spænding, der fremgår af mærkepladen, svarer til strømforsyningen.

Ret til ændringer af specifikationer og enkeltheder uden forudgående meddelelse forbeholdes. Tilbehør på billederne kan variere afhængigt af de forskellige modeltyper.

Størrelsen og kvaliteten af støvposen og filtrene påvirker apparatets effekt. Hvis du anvender uoriginale poser eller filtre, kan luftgennemstrømningen blive reduceret, så apparatet bliver overbelastet. Hvis du anvender uoriginale støvposer eller filtre, bortfalder garantien.



Symbolet  på produktet eller emballagen indikerer, at produktet ikke må behandles som husholdningsaffald.

Det skal derimod afleveres på en miljøstation for genanvendelse af elektrisk og elektronisk udstyr.

Ved at sikre, at produktet behandles korrekt hjælper De til med at undgå de negative følger for miljø og helbred, der kunne forekomme, såfremt dette produkt skulle blive behandlet som almindeligt husholdningsaffald.

For yderligere information vedrørende genbrug, kontakt Deres lokale myndigheder, miljøstation eller det salgssted, hvor de købte produktet.

GEM DISSE ANVISNINGER

Dette apparat opfylder kravene i EU direktiver 89/336/EØF, 73/23/EØF, 93/68/EØF.

BRUGSANVISNING

1. Oversigt over udstyret:

Det ekstraudstyr, der vises på billederne, kan variere fra model til model.

2. Tilslutning af slangen:

Tilslut slangens bøsning i det øvre lågs åbning. Tryk let og drej bøsningen ca. en halv omgang for at sikre, at den er ordentligt fastgjort. Drej med uret for at låse og mod uret for at frigøre den.

3. Justering af remmens position på bærepladen:

På den primære rem kan remmens position justeres som De ønsker det ved at bevæge bærepladen til indre og ydre stilling.

4. Justering af strammesnorene på remmens bæreplade:

Strammesnorene kan justeres som De ønsker det. Lav en løkke med fingeren og bevæg dernæst snoren igennem clippen, forfra eller bagfra, til den ønskede længde. Fjern fingeren. Stram snoren.

5. Justering af støvsugeren så den sidder behageligt på ryggen:

Tag støvsugeren op. Stik armene igennem skulderremmene. Klik hoftebæltets clip i til den låser. Justér længden. Klik brystbæltets clip i til den låser. Justér remmene lodret ved at trække ned i begge snore som vist på billedet.

6. Clip til strammesnorene:

Klik clippen to halvdele sammen. Sørg for at de er ordentligt fastgjort. For at frigøre dem presses på begge sider af clippen samtidigt.

7. Ledningsæt:

Den elektriske ledning kan holdes på plads på bæltet ved at vikle nylonsnoren rundt om den sammenrullede strømforsyningsledning. Oprul den elektriske ledning, der udgår fra maskinen.

8. Ledningeholder:

Lav en løkke i ledningen. Placér løkken i ledningeholderens not.

9. Tændt/Slukket (On/Off)

Tilslut den elektriske ledning i en stikkontakt. Tryk på strømforsyningsknappen for tændt (ON) eller slukket (OFF).

10. Støvpose:

Når sugestyrken reduceres, skal støvposen udskiftes. Kontrollér posen regelmæssigt for at være sikker på ikke at overfylde den. Løsn låseklemmerne på det øverste låg. Løft låget op fra beholderen. Hold om kartonkraven på støvposen, og løft forsigtigt posen op fra beholderen. Nogle typer støvposer kan forsegles for at forhindre frigørelse af støv/skidt. I så tilfælde: Fjern beskyttelsesfolien. Fold kartonkraven og forsegl posen.

11. Posefilter:

Når De udskifter støvposen kan det være en god idé at udskifte eller rense posefilteret. Dette kan gøres efter at De har løftet støvposen ud. Rens filteret ved at ryste det grundigt. Sæt filteret på plads igen eller udskift det, hvis det er slidt eller beskadiget. Sæt en støvpose på plads, luk det øverste låg og luk låseklemmerne.

12. HEPA-filter:

HEPA-filtre kan ikke renses eller vaskes. Når de er blevet beskidte, skal de udskiftes. Kontrollér og udskift HEPA-filteret regelmæssigt. Ved håndtering af et nyt HEPA-filter bør det undgås at røre overfladen af filteret. Hold i stedet for om plastikrammen, for at sikre, at HEPA-filteret fungerer ordentligt. Proceduren for udskiftning af HEPA-filtre er som følger: udløs begge låseklemmer på motorenheden. Fjern selve beholderen samt det øverste låg. Drej HEPA-filteret mod uret. Løft filteret. Gentag proceduren i omvendt rækkefølge for at samle igen.

13. Forfilter:

Støvsug aldrig uden at have sat et forfilter i maskinen. Når HEPA-filteret er blevet fjernet (se pkt. 12), kan De udskifte forfilteret. Udløs begge låseklemmer på motorenheden. Fjern beholderen samt det øverste låg. Anbring forfilteret i midten af motorenheden. Lås begge låseklemmer.

14. Udblæsningsfilter:

Filteret renses udløbsluft fra støvsugeren. Tryk knappen ned og åben gitteret. Anbring udblæsningsfilteret i gitteret. Fastgør til det nedre hjørne af gitteret. Luk gitteret.

15. Elektrisk mundstykke:

Tilslut ledningen i stikket på siden af maskinen. Stik til det elektriske mundstykke fås kun sammen med visse varianter.

16. Tilslutning af buet rør og håndtag:

Skub håndtaget ind i det buede rør.

17. Forlængende rør:

Støvsugerrøret kan justeres teleskopisk. Længden kan justeres ved at holde fornedet og samtidigt trække eller skubbe rørets dele. Nogle varianter har rør i to dele.

18. Rundbørste-mundstykke:

Nyttigt redskab til rengøring af boligudstyr, møbler, etc.

19. Kombi-mundstykke:

En indstilling til børste (hårde gulve), og en indstilling uden børste til tæpper (bløde gulve).

20. Revne-mundstykke:

Til rengøring af smalle steder, så som møbler, radiatorer, hjørner og sammenføjninger.

TÄRKEITÄ VAROITUKSIA

1. Tämä laite soveltuu tavallisen kotitalouskäytön lisäksi myös ammattikäyttöön esim. hotelleissa, kouluissa, tehtaissa, kaupoissa ja toimistoissa tavallisen kotitalouskäytön lisäksi.
2. Laite ei sovi terveydelle vaarallisten pölyjen siivoamiseen, lukuunottamatta tilanteita, joissa noudatetaan valmistajan antamia erityisohjeita.
3. Laite on tarkoitettu ainoastaan kuivapuhdistukseen, eikä sitä saa säilyttää ulkotiloissa kosteissa olosuhteissa. Säilytä laite sisätiloissa enintään 60°C:n ja vähintään 0°C:n lämpötilassa.
4. Kuivan pölyn imuroimiseen tarkoitettua laitetta ei tule käyttää veden tai muiden nesteiden imemiseen.
5. Virtalähteeseen kytkettyjä sähköjohtoja ei tule imuroida ennen kuin ne on kytketty irti virtalähteestä. Tämän varotoimenpiteen tarkoituksena on estää oikosulun syntyminen suolakkeisiin ja putkiin jääneessä pölyssä.
6. Laitetta ei saa käyttää herkästi syttyvien tai räjähtävien aineiden imuroimiseen, eikä sitä tule käyttää ympäristössä, jossa on räjähdysvaara.
7. Laitetta ei tule missään tapauksessa käyttää kuuman aineen imuroimiseen. Erityisesti laitetta ei saa käyttää avoimien ja suljettujen tulisijojen, uunien tai vastaavien lämmintä tai hehkuvaa tuhkaa sisältävien kohteiden siivoukseen.
8. Laitetta ei tule käyttää, mikäli sähköjohdossa on mitään merkkejä vaurioista. Tarkasta johdon kunto säännöllisesti, erityisesti jos se on rutistunut, jäänyt oven väliin tai sen yli on ajettu.
9. Rikkiäistä tai viallista laitetta ei tule käyttää siivoukseen.
10. Älä irrota pistotulppaa johdosta vetämällä. Irrota pistotulppa tarttumalla tulppaan, ei sähköjohtoon.
11. Sammuta imuri aina ennenkuin kiinnität tai irrotat moottoroidun mattosuulakkeen.
12. Johtoa korjattaessa tai vaihdettaessa tulee käyttää saman tyyppistä johtoa kuin laitteessa on alunperin käytetty. Uutta johtoa saat NILFISKiltä.
- 12a. Jos laitteen verkkojohto on vaurioitunut, se on vaihdettava huteen valmistajan tai maahantuojan valtuuttaman hvoltajan toimesta.
13. Pistotulppa on aina irrotettava pistorasiasta ennen laitteen tai sähköjohdon huoltotöiden aloittamista.
14. Puhdistimen virta on katkaistava ennen huoltoa ja käytön jälkeen. Puhdistinta ei saa jättää ilman siimälläpitoa, kun se on kytketty verkkovirtaan.
15. Mekaanisiin tai elektronisiin turvalatteisiin ei saa tehdä muutoksia.
16. Lapset eivätkä fyysikaltaan, tuntoaisteiltaan tai henkiseltä kunnoltaan heikentyneet henkilöt saa käyttää tätä laitetta. Laitetta ei saa myöskään saa käyttää ilman asiantunte musta ja laitetuntemusta ennen ohjauksen tai opastuksen saamista. Lasten oleskellessa laitteen läheisyydessä on valvottava, etteivät ne leiki laitteella ja heitä on opastet tava, ettei laitteella saa leikkiä.

KAKSOISERISTETYN KONEEN HUOLTO

Kaksoiseristetyssä koneessa käytetään maadoituksen sijasta kaksinkertaista eristystä. Kaksoiseristetyn koneen arvokilvessä on kaksoiseristykseen symboli (kaksinkertainen neliö).



Kaksoiseristettyä konetta ei ole varustettu maadoituksella eikä sitä myöskään saa varustaa sellaisella jälkikäteen. Tämän tyyppisen koneen huoltaminen vaatii varovaisuutta ja tietoa, minkä vuoksi huoltotyöt on jätettävä ammattilaisten tehtäviksi. Kaksoiseristetyn koneen varaosien on oltava täsmälleen samanlaisia niiden osien kanssa, joiden tilalle ne tulevat.

KÄYTTÖOHJEET

Ennen kuin ryhdyt käyttämään laitetta, varmista että tyyppikilpeen merkitty taajuus ja jännite vastaavat käyttämäsi käyttöjännitettä.

Teknisissä tiedoissa ja yksityiskohdissa voi tapahtua muutoksia ilman erillistä ilmoitusta.

Varusteet kuvissa voi vaihdella mallista malliin.

Pölypussin ja suodattimien koko ja laatu vaikuttavat imurin tehoon. Muiden kuin alkuperäisten pölypussien ja suodattimien käyttäminen saattaa rajoittaa ilmavirtausta, mikä voi aiheuttaa imurin ylikuumentumisen. Muiden kuin alkuperäisten pölypussien ja suodattimien käyttäminen aiheuttaa takuun raukeamisen.



Tämä merkki  tuotteessa tai pakkauksessa osoittaa, ettei tuotetta saa käsitellä kotitalousjätteenä.

Se on sen sijaan toimitettava asianmukaiseen sähkö- ja elektroniikkakomponenteille tarkoitettuun keräyspisteeseen.

Kun varmistat, että tuotetta käsitellään oikealla tavalla, autat ehkäisemään ympäristö- ja terveyshaittoja. Niitä saattaa syntyä, mikäli tuote hävitetään tavallisen jätteen mukana.

Lisätietoja kierrätyksestä saat ottamalla yhteyttä paikallisiin viranomaisiin, jätteenkeräyspalveluun tai myyntipisteeseen, josta tuote on ostettu.

PIDÄ NÄMÄ OHJEET HYVÄSSÄ TALLESSA

Tämä laite on EY- direktiivien 89/336/ETY, 73/23/ETY ja 93/68/ETY mukainen.

YLEISET KÄYTTÖOHJEET

1. Laitteen yleistiedot:

Kuvissa esitetyissä tarvikkeissa saattaa olla mallikohtaisia eroja.

2. Imuletkun kiinnittäminen:

Vie imuletku päällyskannen aukkoon. Paina kevyesti ja käännä imuletkua puoli kierrosta varmistaaksesi, että se on tiukasti kiinni. Lukitse se kääntämällä sitä myötäpäivään ja vapauta se kääntämällä vastapäivään.

3. Aluslevyn hihnojen asennon säätäminen:

Päähihnan asentoa voidaan säätää käyttäjämukavuuden parantamiseksi siirtämällä säätölevyä sisään- tai ulospäin.

4. Hihnan tukilevyn kiristysnauhojen säätäminen:

Kiristysnauhoja voidaan säätää käyttäjämukavuuden parantamiseksi. Muodosta sormillasi lenkki ja vedä nauha pidikkeen läpi eteen- tai taaksepäin halutun pituuden aikaansaamiseksi. Irrota sormesi. Kiristä nauha.

5. Pölynimurin säätäminen mukavan kantoasennon saamiseksi:

Nosta pölynimuri ylös. Vie kätesi kantovaljaiden läpi. Napsauta suljin kiinni vyötärön kohdalta. Säädä pituutta. Napsauta toinen suljin kiinni rinnan kohdalta. Säädä hihnoja pystysuoraan vetämällä molempia nauhoja alaspäin kuvan mukaisesti.

6. Kiristysnauhojen suljin:

Napsauta sulkijan osat yhteen. Varmista, että ne ovat tiukasti kiinni. Voit avata lukituksen painamalla samanaikaisesti sulkimen molempia puolia.

7. Johdot:

Sähköjohto pysyy paikallaan ryöllä, kun nailoninen kantonauha napsautetaan rullalle kierretyn päävirtajohtoon ympärille. Kierrä sähköjohto rullalle laitteesta lähtien.

8. Johtopidike:

Tee johtoon lenkki. Vie lenkki johtopidikkeen aukon läpi.

9. Päällä/pois päältä:

Kytke sähköjohto pistokkeeseen. Kytke laite virtakytkimestä päälle tai pois päältä.

10. Pölypussi:

Kun imuteho alenee, on aika vaihtaa pölypussi. Tarkista pussi säännöllisesti, jotta se ei pääsisi täyttymään liikaa. Avaa yläkannen sulkimet. Poista kansi. Tartu pölypussin pahviseen osaan ja nosta pussi varoen ulos säiliöstä. Jotkut pölypussit voidaan sulkea, jotta pöly ja roskat pysyisivät pussin sisällä. Silinä tapauksessa irrota suojakelmu. Taita pahvi ja sulje pussi.

11. Pussin suodatin:

Kun vaihdat pölypussin, myös pussin suodatin kannattaa vaihtaa tai puhdistaa. Sen voi tehdä, kun pussi on poistettu. Puhdista suodatin ravistamalla sitä perusteellisesti. Laita pussin suodatin takaisin paikalleen tai vaihda se uuteen, jos se on kulunut tai vahingoittunut. Laita pölypussi ja päällyskansi paikoilleen. Lukitse kannen sulkimet.

12. HEPA-suodatin:

HEPA-suodattimia ei voi puhdistaa tai pestä. Likaiset suodattimet on vaihdettava uusiin. Tarkista ja vaihda HEPA-suodatin säännöllisin väliajoin. Kun käsittelet HEPA-suodatinta, älä koske suodattimen pintaa. Varmista HEPA-suodattimen asianmukainen toiminta tarttumalla muoviseen kehukseen. HEPA-suodattimet vaihdetaan seuraavasti: Avaa molemmat moottorin yläosassa olevat haat. Poista säiliö ja päällyskansi. Käännä HEPA-suodatinta vastapäivään. Nosta suodatin ylös. Laita osat takaisin paikoilleen päinvastaisessa järjestyksessä.

13. Esisuodatin:

Älä koskaan käytä pölynimuria ilman esisuodatinta. Kun HEPA-suodatin on poistettu (ks. kohta 12 yllä), voit vaihtaa esisuodattimen. Avaa molemmat moottorin yläosassa olevat sulkimet. Poista säiliö ja päällyskansi. Aseta esisuodatin keskelle moottorin yläosaan. Lukitse sulkimet painamalla ne alas.

14. Poistosuodatin:

Suodatin puhdistaa pölynimurin poistoilman. Paina nappulaa alas ja avaa kansi. Sovita poistosuodatin kanteen. Kiinnitä kannen alareuna paikoilleen. Sulje kansi.

15. Sähkötoiminen suulake:

Kytke virtajohto laitteen kyljessä olevaan liitäntään. Sähkötoimisen suulakkeen pistoke on saatavilla vain joissakin malleissa.

16. Käyrän pään ja kahvan liittäminen:

Työnnä kahva käyrään päähän.

17. Teleskooppiputki:

Putkea voi säätää teleskooppisesti. Pituutta voi säätää pitämällä painiketta alhaalla ja vetämällä tai työntämällä samanaikaisesti putken osia. Joissakin malleissa on kaksiosainen putki.

18. Pyöreä harjasuulake:

Hyödyllinen väline kodin kalusteiden jne. imurointiin.

19. Yhdistelmäsuulake:

Yksi asetus harjalla (koville lattioille) ja toinen ilman harjaa matoille (pehmeät lattiat).

20. Rakosuulake:

Ahtaiden tilojen kuten huonekalujen, lämmityspattereiden, nurkkien ja liitoskohtien imurointiin.

TÜRKÇE

Elektrikli bir cihazı kullanırken, aşağıdakiler dahil temel önlemleri daima alın :

ÇİHAZI KULLANMADAN ÖCNE TUM TALİMATI OKUYUN

UYARI

Yangın, elektrik şoku veya yaralanma riskini azaltmak için:

ÖNEMLİ UYARILAR

1. Bu makine otel, okul, hastane, fabrika, ofis, dükkan gibi yerlerde ve normal ev işlerinde kullanıma uygundur.
 2. Özel yetki verilmiş önlemler alınmadıkça, bu cihazla sağlığa zararlı tozları almak uygun değildir.
 3. Bu cihaz sadece kuru kullanım için olup, dış mekanda slak koşullarda kullanılmamalı veya depolanmamalıdır. Bu cihazı 60°C ile 0°C arasında kapalı bir yerde depolayın.
 4. Cihazı, su veya diğer sıvıları almak için kullanmayın.
 5. Üzerinde akım bulunan iletkenlerin kuru tozunu almadan önce, iletkenlerdeki akımın kapatılması gerekir. Bunun amacı, memelerde ve borularda kalan tozun kısa devreye neden olmasını engellemektir.
 6. Bu cihazı yanıcı veya patlayıcı maddeleri almak için veya patlayıcı madde bulunan bir ortamda kullanmayın.
 7. Bu cihazı hiçbir şekilde sıcak metalleri almak için kullanmayın. Özellikle açık veya kapalı ocakları, fırınları veya sıcak veya korku kül içeren benzer yerleri temizlemek için kullanmayın.
 8. Elektrik kablosu veya fiş arızalı ise, cihazı kullanmayın. Kablonun ve fişin sağlam olup olmadığını düzenli kontrol edin. Özellikle bir kapağı sıkıştığında veya ezildiğinde kablo arızalanabilir.
 9. Cihaz arızalı ise, kullanmayın.
 10. Fişi prizden çekerken kablodan değil, fişten tutup çekin.
 11. Motorlu memeleri takmadan veya çıkarmadan önce, cihazı daima kapatın.
 12. Kabloyu onarmak veya değiştirmek için, makine ile birlikte verilen orijinal kablo ile aynı tipte olan bir kablo kullanın.
 13. Makinenin veya kablounun bakımını yaparken, daima fişin prizden çıkarın.
 14. Motorlu bir elektrikli aletin onarımı, yetkili bir eleman tarafından, ana düğmesi kapatılmış veya fişi prizden çekilmiş bir durumda yapılmalıdır.
 15. Mekanik veya elektrikli emniyet düzenlerinde hiçbir değişiklik veya tadilat yapmayın.
 16. Bu cihaz çocuklar ve fiziksel, algısal veya zihinsel yetenekleri cihazı güvenli biçimde kullanmalarına engel teşkil edecek kişiler veya gerekli deneyim veya bilgiye sahip olmayan kişiler tarafından yardım veya denetim olmadan kullanılmamalıdır.
- Çocukların bu cihazla oyun oynamalarına izin verilmemelidir.

ÇİFT İZOLASYONLU ÇİHAZLARIN SERVİSİ

Çift izolasyonlu bir cihaz aşağıdaki şekillerden biri ile işaretlenir: ya "DOUBLE INSULATION" veya "DOUBLE INSULATED" kelimeleri yazılır veya çift izolasyon işareti (iki kare iç içe) vurulur. 

Çift izolasyonlu bir cihazda topraklama yerine iki izolasyon sistemi kullanılır. Çift izolasyonlu bir cihazda topraklama aracı bulunmadığı gibi, cihazı topraklamak için herhangi bir araç ilave etmeye de gerek yoktur. Çift izolasyonlu bir cihazın servisi özel ilgi ve bilgi gerektirdiği için, kalifiye bir servis personeli tarafından yapılmalıdır. Çift izolasyonlu bir cihazın değiştirme parçaları, değiştirilen parça ile aynı olmalıdır.

KULLANIM TALIMATI

Makineyi kullanmadan önce, cihazın diğer levhasında yazılı frekans ve voltajın, ana şebeke voltajına uygun olduğundan emin olun.

Önceden haber vermeden, cihazın özelliklerini ve ayrıntılarını değiştirme hakkımız saklıdır.

Toz torbası ve filtrelerin ölçüsü ve kalitesi, makinenin verimini etkiler. Orijinal olmayan toz torbası ve filtre kullanılması, hava akışının engellenmesine ve makinenin aşırı yüklenmesine neden olabilir. Orijinal olmayan toz torbası ve filtre kullanılması halinde, garanti geçersiz olur.



Ürünün veya ambalajın üzerindeki sembol,  ürünün ev atıklarıyla birlikte atılmaması gerektiğini belirtir.

Ürün, elektrikli ve elektronik bileşenlerin geri dönüşümünün sağlanmasına yönelik bir toplama noktasına verilmelidir.

Ürünün doğru şekilde atılmasını sağlayarak, ürünün ev atıklarıyla atılmasının çevre ve sağlık üzerinde neden olabileceği olumsuz etkileri önlemiş olursunuz.

Geri dönüşüm hakkında daha fazla bilgi edinmek için yerel yetkili mercilerinizle, atık toplama hizmetleriyle veya ürününüzü aldığınız mağazayla bağlantı kurmanız gerekir.

Bu cihaz 89/336/EEC, 93/31/EEC, 73/23/EEC, 93/68/EEC Standartlarına uygundur.

GENEL KULLANIM TALIMATLARI

1. Cihaza genel bakış:

Şekillerde gösterilen aksesuarlar, modele göre değişiklik gösterebilir.

2. Hortum bağlantısı:

Hortumun giriş ucunu üst kapaktaki deliğe takın. İyice oturduğundan emin olmak için, giriş ucunu hafif güç uygulayarak yaklaşık yarım dönüş çevirin. Kilitlemek için saat yönünde, kilidi açmak için saat yönünün tersine çevirin.

3. Destek plakasında kayış konumunu ayarlama:

Rahatınız için, ayar plakasını içe veya dışa hareket ettirerek ana kayış üzerinde kayış konumunu ayarlayabilirsiniz.

4. Kayışın destek plakasındaki gerilim bağlarını ayarlama:

Rahatınız için gerilim bağlarını ayarlayabilirsiniz. Parmagınızı kullanarak bir halka oluşturun, ardından bağı gereken uzunluğu elde edene kadar klipseye doğru ileri veya geri hareket ettirin. Parmagınızı çekin. Bağı gerin.

5. Elektrikli süpürgeyi rahat bir şekilde sırtınızda taşımak üzere ayarlama:

Elektrikli süpürgeyi kaldırın. Kollarınızı omuz kayışlarından geçirin. Kemer klipsini kapatın. Uzunluğu ayarlayın. Göğüs klipsini kapatın. Kayışları dikey olarak ayarlamak için her iki bağı resimde gösterildiği şekilde aşağı doğru çekin.

6. Gerilim bağı klipsi:

Klipsin iki yarısını birbirine takarak klipsi kapatın. Sıkıca birleştiklerinden emin olun. Kilidi açmak için klipsin her iki tarafına aynı anda bastırın.

7. Kabloyu sabitleme:

Naylon bağı, sarılmış durumdaki ana güç kablosunun etrafından geçirip kapatarak elektrik kablosunu kemere sabitleyebilirsiniz. Elektrik kablosunu cihaz tarafından başlayarak sarın.

8. Kablo serbest hareket aparatı:

Kablonun bir bölümünü halka haline getirin. Halkayı kablo serbest hareket aparatının yuvasına yerleştirin.

9. Açma/Kapatma:

Elektrik kablosunu prize takın. ON (AÇIK) veya OFF (KAPALI) konumuna getirmek üzere güç anahtarına basın.

10. Toz torbası:

Emiş gücü azaldığında, toz torbasının değiştirilmesi gerekir. Torbanın kapasitesinin aşılmadığından emin olmak için torbayı sık sık kontrol edin. Üst kapaktaki mandalları açın. Kapağı kaldırarak konteynırdan ayırın. Toz torbasını karton kısmından tutun ve dikkatlice konteynırdan çıkarın. Bazı toz torbaları, tozun veya diğer atıkların torbadan çıkmasını önlemek üzere mühürlenebilir. Bu durumda: Koruma folyosunu çıkarın. Kartonun katlayın ve torbayı mühürlüleyin.

11. Torba filtresi:

Toz torbasını değiştirdiğinizde, torba filtresini değiştirmeniz veya temizlemeniz önerilir. Bu işlemi toz torbasını çıkardıktan sonra yapabilirsiniz. Filtreyi sıkıca sallayarak temizleyin. Torba filtresini yerine takın veya yıpranması ya da hasar görmesi durumunda yenisiyle değiştirin. Bir toz torbası takın, üst kapağı yerine yerleştirin ve mandalları kapatın.

12. HEPA filtresi:

HEPA filtreleri temizlenemez veya yıkanamaz. Kirlendiklerinde değiştirilmeleri gerekir. HEPA filtresini sık sık kontrol edin ve değiştirin. Yeni bir HEPA filtresini tutarken, filtrenin yüzeyine dokunmamaya özen gösterin. HEPA filtresinin düzgün çalışmasını sağlamak için plastik çerçeveden tutun. HEPA filtrelerini değiştirmeye yönelik prosedür şu şekildedir: Motorun üst kısmındaki mandalları ikisini de açın. Konteynırı ve üst kapağı çıkarın. HEPA filtresini saat yönünün tersine çevirin. Filtreyi kaldırın. Yeniden takmak için aynı işlemleri sondan başa doğru uygulayın.

13. Ön filtre:

Cihaza ön filtre takmadan asla süpürme işlemi yapmayın. HEPA filtresi çıkarıldığında (yukarıdaki 12 numaralı maddeye bakın) ön filtreyi değiştirebilirsiniz. Motorun üst kısmındaki mandalları ikisini de açın. Konteynırı ve üst kapağı çıkarın. Ön filtreyi, motorun üst kısmının ortasına yerleştirin. Mandalları ikisini de kilitleyin.

14. Egzoz filtresi:

Filtre, elektrikli süpürge gelen atık havayı temizler. Düğmeye aşağı doğru basın ve kapağı açın. Egzoz filtresini kapağa yerleştirin. Kapağın alt kenarına sabitleyin. Kapağı kapatın.

15. Elektronik uç:

Kabloyu cihazın yan tarafındaki prize takın. Elektronik uç fişi yalnızca bazı modellerde bulunur.

16. Bükülmüş ucun ve tutma sapının takılması:

Tutma sapını bükülmüş ucun içine doğru itin.

17. Uzatma borusu:

Boru, iç içe geçerek ayarlanabilir. Düğme basılı tutulurken boru parçaları çekilerek veya itilerek uzunluk ayarlanabilir. Bazı modellerde, 2 parçadan oluşan bir boru bulunur.

18. Yuvarlak fırça ucu:

Bu, mobilya ve benzeri ev eşyalarını temizlemek için kullanılan bir araçtır.

19. Çok amaçlı uç:

Fırçalı (sert zeminler) ve fırçasız (yumuşak zeminler) olmak üzere iki ayar içerir.

20. Sivri uç:

Mobilyalar, radyatörler, köşeler ve bağlantı yerleri gibi sıkışık alanları temizlemek için kullanılabilir. uç.

SLOVENŠČINA

Pri uporabi električne naprave je upoštevajte osnovne varnostne ukrepe, vključno z naslednjimi:

PREBERITE VSA NAVODILA PRED UPORABO NAPRAVE

POMEMBNA OPOZORILA

Da bi zmanjšali nevarnost požara, električnega šoka ali poškodbe:

1. Naprava je primerna za poslovno uporabo, na primer v hotelih, šolah, bolnišnicah, tovarnah, trgovinah in pisarnah, in za običajna gospodinjstva opravila.
2. Naprava ni primerna za čiščenje zdravju nevarnega prahu, razen v primeru, ko so izpolnjeni ustrezni poseben varnostni ukrepi.
3. Naprava je namenjena samo notranji uporabi in je ne uporabljajte ali hranite zunaj na mokrem. Hranite jo znotraj pri največ 60 °C in najmanj 0 °C.
4. Naprava ni namenjena vsesavanju vode ali ostalih tekočin.
5. Pred sesanjem drugih električnih pripomočkov z napravo za suh prah le-teh prej izklopite. S tem preprečite kratek stik, ki bi ga lahko povzročil preostanek prahu in cevni nastavki in cevi.
6. Naprave ne uporabljajte za čiščenje gorljivih ali eksplozivnih materialov, prav tako je ne uporabljajte v prostorih, kjer obstaja nevarnost eksplozije.
7. Naprave pod nobenimi pogoji ne uporabljajte za čiščenje vročih materialov. Naprave še posebej ne uporabljajte za čiščenje odprtih in zaprtih kaminov, pečic itd., ki vsebujejo topel ali žareč pepel.
8. V primeru kakršnekoli poškodbe električnega kabla ali vtičača naprave ne uporabljajte. Redno preverjajte, ali sta kabel in vtičač poškodovana, predvsem v primerih, ko je bil ta potepan, priprt z vrati ali povožen.
9. Naprave v primeru okvare ne uporabljajte.
10. Ne izklaplajte je z vlečenjem kabla. Za izklop primate za vtičač in ne kabel.
11. Napravo pred priklopom ali odklopom samodejnega cevne nastavka vedno izključite.
12. Pri popravilu ali zamenjavi kabla uporabljajte tip kabla, ki je identičen prvotno dobavljenemu. S takšnim kablom vas lahko oskrbi NILFISK.
- 12a. V primeru poškodbe napajalnega kabla mora le-tega zamenjati proizvajalec ali proizvajalčev servisni zastopnik oz. ustrezno usposobljena oseba.
13. Pred servisnim popravilom naprave ali kabla vtičač odstranite iz vtičnice.
14. Pred servisiranjem in po uporabi sesalnik izklopite. Naprave ne puščajte priključene v električno omrežje.
15. Ne spreminjajte ali prilagajajte mehanskih ali električnih varnostnih mehanizmov.
16. Te naprave ne smejo uporabljati otroci ali osebe z zmanjšanimi fizičnimi, senzoričnimi ali umskimi sposobnostmi oziroma osebe s pomanjkanjem izkušenj in znanj, če se niso pred uporabo naprave ustrezno poučili. Otroke je treba nadzirati, da se z napravo ne igrajo.

SERVISIRANJE DVOJNO IZOLIRANIH NAPRAV

Dvojno izolirana naprava je označena na enega izmed naslednjih načinov: z besedami "DVOJNA IZOLACIJA" ali "DVOJNO IZOLIRANO" ali s simbolom za dvojno izolacijo (kvadrat znotraj kvadrata). 

Dvojno izolirana naprava namesto ozemljitve vključuje dva izolacijska sistema. Dvojno izolirana naprava nima sredstev za ozemljitev, prav tako le-teh naprave ne smete dodajati. Servisiranje dvojno izolirane naprave zahteva izjemno pazljivost in poznavanje sistema, izvaja pa naj ga za to usposobljeno servisno osebe. Nadomestni deli dvojno izolirane naprave morajo biti identični delom, ki jih bodo nadomestili.

NAVODILA ZA UPORABO

Pred uporabo naprave se prepričajte, da sta frekvenca in napetost, prikazani na plošči s specifikacijami, skladni z glavno napetostjo.

Pridržujemo si pravico do spremembe specifikacij in podrobnosti brez predhodnega obvestila.

Velikost in kakovost vrečke za prah in filtrov vplivata na učinkovitost naprave. Uporaba neoriginalnih vrečk za prah ali neoriginalnih filtrov lahko omeji pretok zraka, kar lahko povzroči preobremenitev naprave. Uporaba neoriginalnih vrečk za prah in filtrov bo razveljavila garancijo.



Simbol  na izdelku ali embalaži pomeni, da z izdelkom ne smete ravnati kot z gospodinjstvi odpadki.

Namesto tega ga predajte na zbirno točko za recikliranje električne in elektronske opreme.

S pravilnim ravnanjem z izdelkom pripomorete k temu, da izdelek ne pomeni nevarnosti za okolje in zdravje, do česar bi lahko prišlo, če bi ga odvrgli med navadne odpadke.

Podrobnejše informacije o recikliranju odpadkov lahko dobite pri pristojnih organih, pri komunalnih podjetjih in v prodajalnah, kjer kupujete izdelke.

SHRANITE TA NAVODILA

Ta naprava je skladna z direktivami EC CEE 73/23, CEE 93/68, CEE 89/336

SPLOŠNA NAVODILA ZA UPORABO

1. Splošna oblika opreme

Dodatki, prikazani na slikah, se lahko razlikujejo od modela do modela.

2. Priklop cevi

Vstavite vstopni nastavek cevi v odprtino na zgornjem pokrovu.

Ob rahlem pritiskanju zasukajte nastavek za približno pol vrtljaja, da trdno sede v odprtino. Z vrtenjem v smeri urnih kazalcev ga pritrdite, z vrtenjem v obratni smeri pa sprostite.

3. Nastavitev položaja pasu na podporni plošči

Pri osnovnem pasu je mogoče položaj nastaviti, da lahko napravo čim udobneje prenašate, tako da premikate nastavitveno ploščico v notranji oziroma zunanji položaj.

4. Nastavitev napenjalnih vezi na podporni plošči pasu

Napenjalne vezi si lahko nastavite v najudobnejši položaj. S prstom napravite zanko, nato potegnite vez skozi zaponko naprej oziroma nazaj, da jo nastavite na željeno dolžino. Umaknite prst. Zategnite vez.

5. Nastavitev sesalnika za udobno prenašanje na hrbtu

Dvignite sesalnik. Potisnite roki skozi ramenska pasova. Zapnite zaponko na pasu. Nastavite dolžino. Zapnite zaponko na prsih. Nastavite pasova v navpični smeri, s potegom za obe vezi, kot kaže slika.

6. Zapanjanje zaponke

Stisnite polovici zaponke skupaj. Pazite, da se trdno zaskočita. Zaponko sprostite tako, da jo istočasno stisnete z obeh strani.

7. Kabel

Napajalni kabel lahko spravite na pasu, tako da ga zvitega pritrdite z najlonsko vezjo. Kabel zvijajte od naprave naprej.

8. Držalo kabla

Napravite zanko na kablu in jo vstavite v režo na držalu kabla.

9. Vkllop/izklop

Priključite napajalni kabel v vtičnico. Napravo vklopite oziroma izklopite s pritiskom na gumb.

10. Vrečka za prah

Ko začne sesalna moč slabeti, je čas za zamenjavo vrečke za prah. Pogosto preverjajte vrečko, da je ne prenapolnite. Sprostite zaskoka na zgornjem pokrovu. Dvignite pokrov s posode. Primite vrečko za kartonski rob in jo pazljivo dvignite iz posode. Nekatere vrečke je mogoče tesno zapreti, da prah/smeti ne morejo uhajati iz njih. Pri takih vrečkah: odstranite zaščitno folijo. Prepognite karton in zatesnite vrečko.

11. Vrečasti filter

Menjava vrečke za prah je tudi primerna priložnost za zamenjavo oziroma čiščenje vrečastega filtra. To lahko napravite, potem ko ste odstranili vrečko za prah. Filter očistite tako, da ga dobro stresete. Vstavite filter nazaj ali pa ga zamenjajte, če je obrabljen ali poškodovan. Namestite najprej vrečko za prah, nato še zgornji pokrov in zaprite zaskoka.

12. Filter HEPA

Filterji HEPA se ne čistijo in ne perejo. Ko se filter umaže, ga je treba zamenjati. Pogosto preverjajte in menjajte filter HEPA. Pri ravnanju z novim filtrom HEPA pazite, da se čim manj dotikate njegove površine. Da bo filter HEPA pravilno deloval, ga prijemajte za plastični okvir. Filter HEPA zamenjajte na naslednji način: Sprostite oba zaskoka na vrhu motorja. Odstranite posodo in zgornji pokrov. Zasukajte filter HEPA v nasprotni smeri urnih kazalcev in ga dvignite. Novi filter namestite v obratnem zaporedju.

13. Prefilter

Nikoli ne sesajte z odstranjenim predfiltrom. Ko odstranite filter HEPA (glejte točko 12 zgoraj), lahko zamenjate predfilter. Sprostite oba zaskoka na vrhu motorja. Odstranite posodo in zgornji pokrov. Namestite predfilter na sredino pokrova motorja. Zaprite oba zaskoka.

14. Izpušni filter

Filter čisti izpušni zrak iz sesalnika. Pritisnite gumb navzdol in odprite pokrov. Namestite izpušni filter v pokrov. Namestite spodnji rob pokrova in pokrov zaprite.

15. Električna šoba

Priklopite kabel v vtičnico ob strani naprave. Vtič za električno šobo je na voljo samo pri nekaterih izvedbah.

16. Spajanje upognjenega nastavka in ročaja

Potisnite ročaj v upognjeni nastavek.

17. Raztegljiva cev

Dolžino cevi lahko teleskopsko nastavite. Če želite nastaviti dolžino, pritisnite gumb, istočasno pa potiskajte dela cevi skupaj oziroma ju vlecite narazen. Pri nekaterih izvedbah je cev sestavljena iz dveh delov.

18. Okrogla šoba s krtačo

Uporaben nastavek za čiščenje pohištva itd.

19. Kombinirana šoba

Ena nastavek s krtačo (za trda tla) in ena brez krtače za preproge (mehka tla).

20. Cevni nastavek za špranje

Za čiščenje težko dostopnih mest, na primer ob pohištvu, radiatorjih, v vogalih in med stiki.

PRED POUŽITÍM TOHTO SPOTREBIČA SI PREČÍTAJTE CELÝ NÁVOD

DÔLEŽITÉ UPOZORNENIA

Pre zníženie rizika požiaru, zásahu elektrickým prúdom alebo úrazu:

1. Tento spotrebič je vhodný pre komerčné použitie napríklad v hoteloch, školách, nemocniciach, závodoch, obchodoch a kanceláriách, ako aj pre bežné prátovanie v domácnostiach.
2. Tento spotrebič nie je vhodný na vysávanie zdraviu nebezpečného prachu, ak sa neuskutočnia špeciálne povolené bezpečnostné opatrenia.
3. Tento spotrebič sa používa len na suché vysávanie a nesmie sa používať alebo skladovať vonku vo vlhkom prostredí. Skladujte vo vnútri pri teplote max. 60 °C (stupňov Celzia) a min. 0 °C (stupňov Celzia) alebo 140° Fahrenheit/32° Fahrenheit.
4. Spotrebič sa nesmie používať na vysávanie vody alebo iných kvapalín.
5. Vodiče pod napätím sa nesmú vysávať pomocou vysávača na suché vysávanie skôr, ako sa vypne prúd. Tak sa zabráni vzniku skratu v dôsledku prachu, ktorý zostal v tryske a hadici.
6. Spotrebič sa nesmie používať na vysávanie zápalných alebo výbušných materiálov. Tiež sa nesmie používať vo výbušnom prostredí.
7. Za žiadnych okolností sa spotrebič nesmie používať na predovšetkým nesmie používať na vysávanie otvorených a uzavretých ohnísk, pecí alebo podobných priestorov, ktoré obsahujú horúci alebo žeravý popol.
8. Spotrebič sa nesmie používať v prípade poškodenia šnúry elektrického vedenia alebo zástrčky. Pravidelne kontrolujte, či šnúra a zástrčka nie sú poškodené, najmä ak boli stlačené, zaseknuté vo dverách a podobne.
9. Spotrebič sa nesmie používať v prípade poruchy.
10. Nevytahujte zo zásuvky ťahaním za šnúru. Pri vytahovaní zo zásuvky uchopte zástrčku a nie šnúru.
11. Pred pripojením alebo odpojením trysky poháňanej motorom spotrebič vždy vypnite.
12. Pri oprave alebo výmene šnúry je nutné použiť ten istý typ šnúry, aký bol pôvodne dodaný zo spotrebičom. Dodávateľom takejto šnúry je spoločnosť NILFISK.
- 12a. Keď je poškodená pevná šnúra elektrického napájania, musí ju vymeniť výrobca alebo jeho servisný zástupca, popri prípade osoba s podobnou kvalifikáciou, aby nedošlo k úrazu.
13. Pred začatím údržbárskych prác na spotrebiči alebo na šnúre elektrického vedenia je vždy potrebné vytiahnuť zástrčku zo zásuvky.
14. Pred údržbou a v prípade, že sa vysávať nepoužíva, odpojte ho od elektrického napájania. Neuschováajte vysávač zapojený do zásuvky bez dozoru.
15. Nevymieňajte mechanické alebo elektrické poistné zariadenia.
16. Toto zariadenie nemajú používať deti alebo osoby so zníženou fyzickou, zmyslovou alebo mentálnou schopnosťou, alebo nedostatkom skúseností a znalostí, pokiaľ im nebol daný dohľad alebo inštrukcie. Nad deťmi je potrebný dohľad, aby sa s týmto zariadením nehrali.

TENTO NÁVOD SI ODLOŽTE ÚDRŽBA SPOTREBIČOV S DVOJITOU IZOLÁCIOU

Spotrebič s dvojitou izoláciou je označený jedným z nasledovných spôsobov: Slovmi "DOUBLE INSULATION" („DVOJITÁ IZOLÁCIA“) alebo "DOUBLE INSULATED" (DVOJITO IZOLOVANÝ) alebo symbolom dvojitej izolácie (štvorec vo vnútri štvorca). 

V spotrebiči s dvojitou izoláciou sú namiesto uzemnenia k dispozícii dva systémy izolácie. Ak je spotrebič vybavený dvojitou izoláciou, znamená to, že na spotrebiči nie sú k dispozícii žiadne prostriedky na uzemnenie a ani sa nemajú do spotrebiča pridávať. Údržba spotrebiča s dvojnásobnou izoláciou vyžaduje mimoriadnu starostlivosť a znalosti systému. Smie ju vykonávať len kvalifikovaný personál údržby. Náhradné diely pre spotrebič s dvojnásobnou izoláciou musia byť také isté ako pôvodné diely.

NÁVOD NA POUŽITIE

Pred použitím spotrebiča sa presvedčte, či frekvencia a napätie uvedené na výrobnom štítku súhlasia s hodnotami elektrického napájania.

Špecifikácie a detaily sa môžu zmeniť bez upozornenia.

Veľkosť a kvalita vrecúška na prach a filtrov ovplyvňuje účinnosť vysávača. Použitie neoriginálnych vrecúšok na prach a neoriginálnych filtrov môže obmedzovať tok vzduchu, čo môže spôsobiť preťaženie vysávača. Pri použití neoriginálnych vrecúšok na prach a filtrov dochádza k zrušeniu platnosti záruky.



Tento symbol  na výrobku alebo jeho obale znamená, že s týmto výrobkom sa nesmie nakladať ako s domovým odpadom.

Naopak je nutné ho odovzdať v zbernom mieste na recykláciu elektrických a elektronických súčiastok.

Správnym zaobchádzaním s týmto výrobkom pomôžete predísť akémukoľvek negatívnu vplyvu na životné prostredie a zdravie, ku ktorému by mohlo dôjsť v prípade jeho likvidácie spolu s bežným odpadom.

Pre ďalšie informácie o recyklácii kontaktujte miestne úrady, technické služby alebo predajňu, v ktorej ste tovar zakúpili.

TIETO POKYNY USCHOVAJTE

Spotrebič vyhovuje smernici ES CEE 73/23, CEE 93/68, CEE 89/336

VŠEOBECNÝ NÁVOD NA POUŽÍVANIE

1. Všeobecný prehľad zariadení:

Príslušenstvo uvedené na obrázkoch sa pri jednotlivých modeloch môže líšiť.

2. Pripojenie hadice:

Nasadte hubicu hadice do otvoru v hornom kryte. Miernie zatlačte a otočte hubicu zhruba o polovicu otáčky, aby bolo zaistené jej upevnenie. Na zaistenie otočte v smere hodinových ručičiek, na uvoľnenie proti smeru hodinových ručičiek.

3. Nastavenie polohy remienka na opornej doske:

Polohu hlavného remienka je možné nastaviť pre vaše individuálne pohodlie posunutím nastavovacieho jazýčka do vnútornej alebo vonkajšej polohy.

4. Nastavenie napínacích remeňov na opornú dosku remienka:

Napínacie remene si môžete nastaviť pre vaše individuálne pohodlie. Prstom vytvarujte slučku, potom prevlečte remeň sponou dopredu alebo dozadu na požadovanú dĺžku. Zložte prst. Napnite remeň.

5. Nastavenie vysávača pre pohodlné usadenie na chrbte:

Zdvihnite vysávač. Prevlečte ruky ramennými remeňmi. Zacvaknite sponu opasku. Nastavte dĺžku. Zacvaknite sponu opasku. Nastavte remene zvislo zatiahnutím remeňov na oboch stranách, ako je to vidieť na obrázku.

6. Spona napínacieho remeňa:

Zacvaknite do seba obe polovice spony. Uistite sa, že sú bezpečne upevnené. Na odopnutie stlačte súčasne obe strany spony.

7. Súprava káblov:

Elektrický kábel je možné pripnúť k opasku pomocou nylonového remienka pripnutého okolo vinutého napájacieho kábla. Začnite od stroja a stočte elektrický kábel.

8. Povoľovač kábla:

Vytvarujte z kábla slučku. Umiestnite slučku do drážky v povoľovači kábla.

9. Zap./Vyp.:

Zapojte elektrický kábel do zásuvky. Stlačte vypínač na ZAP. alebo VYP.

10. Vrečko na prach:

Keď sa zníži sací výkon, je čas vymeniť vrecúško na prach. Opakovane vrecúško kontrolujte, či nie je preplnené. Uvoľnite západky na hornom kryte. Zdvihnite kryt z kontajnera. Držte lepenkovú časť vrecúška na prach a opatrne vytiahnite vrecúško z kontajnera. Niektoré typy vrecúšok na prach je možné utesniť, aby sa zamedžilo úniku prachu/odpadu. V takom prípade odstráňte ochrannú fóliu. Založte lepenku a utesnite vrecúško.

11. Filter vrecúška:

Pri výmene vrecúška na prach môže byť vhodné vymeniť alebo vyčistiť filter vrecúška. To je možné urobiť po vytiahnutí vrecúška na prach. Vyčistíte filter tým, že ho dobre vyklepete. Vráťte filter vrecúška na miesto alebo ho vymeňte za nový, ak je opotrebovaný alebo poškodený. Vráťte vrecúško na prach na miesto, vymeňte horný kryt a zaklopte západky.

12. HEPA filter:

HEPA filtre nie je možné čistiť ani prať. Ak sú špinavé, je nutné ich vymeniť. HEPA filter opakovane kontrolujte a vymieňajte. Pri manipulácii s novým HEPA filtrom sa nedotýkajte povrchu filtra. Aby ste zaistili správnu funkciu HEPA filtra, držte ho za plastovú kostru. Postup výmeny HEPA filtrov je nasledujúci: Voľnite obe západky na motorovej skrini. Vyberte kontajner a horný kryt. Otočte HEPA filter proti smeru hodinových ručičiek. Zdvihnite filter. Spätnú montáž urobte v opačnom poradí.

13. Predfilter:

Vysávač nikdy nepoužívajte bez pripojeného predfiltera. Po vybratí HEPA filtra (viď bod 12 vyššie) môžete vymeniť predfilter. Voľnite dve západky na motorovej skrini. Vyberte kontajner a horný kryt. Umiestnite predfilter do stredu motorovej skrini. Zaistite obe západky v dolnej polohe.

14. Výfukový filter:

Filter čistí vzduch vyfukovaný vysávačom. Stlačte tlačidlo smerom dole a otvoríte kryt. Nasadte výfukový filter na kryt. Upevnite ho k spodnému okraju krytu. Zatvorte kryt.

15. Elektrická hubica:

Zapojte kábel do zásuvky umiestnenej na boku stroja. Zásuvka na elektrickú hubicu je k dispozícii iba pri niektorých modeloch.

16. Spojenie ohnutého konca a rukoväťou:

Zatlačte rukoväť do ohnutého konca.

17. Predživacia trubica:

Trubica je teleskopická. Jej dĺžku je možné nastaviť podržaním tlačidla a súčasným vyťahovaním alebo zatáňovaním jednotlivých častí trubice. Niektoré modely majú dvojdielnu trubicu.

18. Guľatá hubica s kefou:

Užitkový nástroj na vysávanie nábytku a pod.

19. Kombinovaná hubica:

Nastavenie s kefou (tvrdé podlahové krytiny) aj bez kefy na koberce (mäkké podlahové krytiny).

20. Úzka hubica:

Na vysávanie úzkych priestorov ako napr. nábytku, radiátorov, rohov a škár.

V zájmu snížení rizika požáru, úrazu elektrickým proudem nebo zranění:

DŮLEŽITÁ UPOZORNĚNÍ

1. Tento přístroj je vhodný pro profesionální využití, např. v hotelech, školách, nemocnicích, továrnách, obchodech a kancelářích, i pro běžný úklid v domácnosti.
2. Pokud nejsou splněny speciální schválené podmínky, není tento přístroj vhodný pro vysávání zdraví škodlivého prachu.
3. Tento přístroj je určen pouze k suchému vysávání a nelze jej používat ani skladovat mimo interiéř, kde by byl vystaven působení vody. Spotřebič skladujte v interiéru, při teplotě od 0 °C do 60 °C (stupňů Celsia).
4. Tento přístroj nelze používat k odsávání vody nebo jiných kapalin.
5. Suchý prach nelze z vodičů pod proudem vysávat před jejich odpojením od zdroje proudu. Cílem tohoto opatření je zabránit zkratu, jenž by mohl nastat v prachu zbyvajícím v hubicích a trubcích.
6. Tento přístroj nelze použít k vysávání hořlavých ani výbušných materiálů, nelze jej používat ani ve výbušném prostředí.
7. Vysavač nelze za žádných okolností používat k vysávání horkého materiálu. Přístroj nesmí být použit zejména k čištění otevřených nebo uzavřených krbů, trub nebo podobných prostor, kde se vyskytuje horký nebo doutnající popel.
8. Přístroj nesmí být použit, pokud elektrická šňůra nebo zástrčka vykazují jakékoliv známky poškození. Šňůru a zástrčku je třeba pravidelně kontrolovat, zda nevykazují známky poškození, zejména zda nebyly rozdrozeny, přiskřípnuty ve dveřích nebo poškozeny přejetím.
9. Přístroj není povoleno používat, pokud nefunguje správně.
10. Zástrčku nevytahujte ze zásuvky taháním za šňůru. Pokud chcete zástrčku vytáhnout ze zásuvky, uchopte zástrčku, nikoliv šňůru.
11. Před připojením nebo odpojením motorové hubice spotřebič vždy vypněte.
12. Při opravě nebo výměně šňůry je třeba použít stejný typ šňůry, který byl původně dodán s přístrojem. Tuto šňůru může dodat společnost NILFISK.
- 12a. Pokud dojde k poškození pevné přívodní šňůry, je z bezpečnostních důvodů nutné, aby její výměnu provedl výrobce, jeho servisní organizace nebo podobně kvalifikovaný personál.
13. Před zahájením jakýchkoliv servisních prací na přístroji nebo šňůře je vždy třeba zástrčku vytáhnout ze zásuvky.
14. Spotřebič odpojte od zdroje napětí vždy, když jej nepoužíváte a před zahájením servisních prací. Spotřebič zapojený do zásuvky neponechávejte bez dozoru.
15. Na elektrických ani mechanických bezpečnostních zařízeních není povoleno provádět žádné změny ani úpravy.

16. Tento přístroj nesmějí bez dozoru či podaného návodu používat děti či osoby se sníženými fyzickými, smyslovými či duševními schopnostmi, či osoby s nedostatečnými zkušenostmi a znalostmi. Dohlédněte, aby si děti s tímto přístrojem nehrály.

TYTO POKYNY USCHOVEJTE SERVIS SPOTŘEBIČŮ S DVOJITOU IZOLACÍ

Spotřebič s dvojitou izolací je označen některým z následujících způsobů: Slovy „DOUBLE INSULATION“ nebo „DOUBLE INSULATED“ nebo symbolem dvojité izolace (čtverec ve čtverci). 

Ve spotřebiči s dvojitou izolací se místo uzemnění nacházejí dva systémy izolace. Spotřebič s dvojitou izolací není opatřen žádným způsobem uzemnění a žádné uzemnění by se k němu ani nemělo přidávat. Servisu spotřebiče s dvojitou izolací je třeba věnovat zvláštní péči, tento systém je třeba dobře znát a servis musí provádět kvalifikovaný servisní personál. Náhradní díly musejí být u spotřebiče s dvojitou izolací shodné s díly, které se jimi nahrazují.

NÁVOD K POUŽITÍ

Před použitím přístroje zkontrolujte, zda napětí a frekvence uvedené na typovém štítku vysavače odpovídají napětí v síti. V technických údajích a podrobnostech může bez předchozího upozornění dojít ke změnám.

Velikost a kvalita sáčku na prach a filtrů ovlivňuje účinnost přístroje. Použití neoriginálních sáčků na prach a neoriginálních filtrů může omezit průtok vzduchu, což může vést k přetížení přístroje. Použití neoriginálního sáčku na prach nebo filtrů zruší platnost záruky.



Tento symbol  na výrobku nebo jeho obalu znamená, že s tímto výrobkem nesmí být nakládáno jako s domovním odpadem.

Naopak je nutné ho předat sběrnému místu k recyklaci elektrických a elektronických součástek.

Správným zacházením s tímto výrobkem pomůžete předejít jakémukoli negativnímu vlivu na životní prostředí a zdraví, ke kterému by mohlo dojít v případě jeho likvidace spolu s běžným odpadem.

Pro další informace o recyklaci kontaktujte místní úřady, technické služby nebo prodejnu, v níž jste zboží zakoupili.

TYTO POKYNY USCHOVEJTE

Tento spotřebič odpovídá směrnicím EC
CEE 73/23, CEE 93/68, CEE 89/336

OBEČNÝ NÁVOD K POUŽITÍ

1. Všeobecný přehled zařízení:

Příslušenství uveden na obrázcích se u jednotlivých modelů může lišit.

2. Připojení hadice:

Nasaďte hubici hadice do otvoru v horním krytu. Mírně zatlačte a otočte hubici zhruba o půl otáčky, aby bylo zajištěno její upevnění. K zajištění otočte po směru hodinových ručiček, k uvolnění proti směru hodinových ručiček.

3. Nastavení polohy řemínku na opěrné desce:

Polohu hlavního řemínku lze nastavit pro vaše individuální pohodlí posunutím nastavovacího jazyčku do vnitřní nebo vnější polohy.

4. Nastavení napínacích řemenů na opěrnou desku řemínku:

Napínací řemeny si můžete nastavit pro vaše individuální pohodlí.

Prstem vytvarujte smyčku, poté protáhněte řemen sponou dopředu nebo dozadu na požadovanou délku. Sundějte prst. Napněte řemen.

5. Nastavení vysavače pro pohodlné usazení na zádech:

Zvedněte vysavač. Protáhněte ruce ramenními řemeny. Zacvakněte sponu opasku. Nastavte délku. Zacvakněte sponu opasku. Nastavte řemeny svisle stažením řemenů na obou stranách, jak je ukázáno na obrázku.

6. Spona napínacího řemene:

Zacvakněte do sebe obě poloviny spony. Ujistěte se, že jsou bezpečně upevněné. K odepnutí stiskněte současně obě strany spony.

7. Sada kabelů:

Elektrický kabel lze připnout k opasku pomocí nylonového řemínku připnutého okolo vinutého napájecího kabelu. Začněte od stroje a sviňte elektrický kabel.

8. Povolovač kabelu:

Vytvarujte z kabelu smyčku. Umístěte smyčku do drážky v povolovači kabelu.

9. Zap/Vyp:

Zapojte elektrický kabel do zásuvky. Stiskněte vypínač pro ŽAP nebo VYP.

10. Sáček na prach:

Když se sníží sací výkon, je čas vyměnit sáček na prach. Opakovaně sáček kontrolujte, zda není přeplněný. Uvolněte západky na horním krytu. Zvedněte kryt z kontejneru. Držte lepenkovou část sáčku na prach a opatrně vytáhněte sáček z kontejneru. Některé typy sáčku na prach lze utěsnit, aby se zamezilo úniku prachu/odpadu. V tom případě: Odstraňte ochrannou fólii. Založte lepenku a utěsněte sáček.

11. Sáčkový filtr:

Při výměně sáčku na prach může být vhodné vyměnit nebo vyčistit sáčkový filtr. To lze provést po vytažení sáčku na prach. Vyčistěte filtr tím, že ho dobře vyklepete. Vraťte sáčkový filtr na místo nebo ho vyměňte za nový, je-li opotřebovaný nebo poškozený. Vraťte sáček na prach na místo, vyměňte horní kryt a zavřete západky.

12. HEPA filtr:

HEPA filtry nelze čistit ani prát. Jsou-li špinavé, je nutné je vyměnit. Hepa filtr opakovaně kontrolujte a vyměňujte. Při manipulaci s novým HEPA filtrem se nedotýkejte povrchu filtru. Abyste zajistili správnou funkci HEPA filtru, držte místo toho plastovou kostru. Postup výměny HEPA filtrů je následující: Vloňte obě západky na motorové skříně. Vyměňte kontejner a horní kryt. Otočte HEPA filtr proti směru hodinových ručiček. Zvedněte filtr. Zpětnou montáž proveďte v opačném pořadí.

13. Předfiltr:

Vysavač nikdy nepoužívejte bez připevněného předfiltru. Po vyjmutí HEPA filtru (viz bod 12 výše) můžete vyměnit předfiltr. Vloňte dvě západky na motorové skříně. Vyměňte kontejner a horní kryt. Umístěte předfiltr doprostřed motorové skříně. Zajistěte obě západky v dolní poloze.

14. Výfukový filtr:

Filtr čistí vzduch vyfukovaný vysavačem. Stiskněte tlačítko směrem dolů a otevřete kryt. Nasaďte výfukový filtr na kryt. Upevněte ho ke spodnímu okraji krytu. Zavřete kryt.

15. Elektrická hubice:

Zapojte kabel do zásuvky umístěné zbkou stroje. Zásuvka pro elektrickou hubici je k dispozici pouze u některých modelů.

16. Spojení ohnutého konce a rukojeti:

Zatlačte rukojeť do ohnutého konce.

17. Prodlužovací trubice:

Trubice je teleskopická. Její délku lze nastavit podržením tlačítka a současným vytahováním nebo zatahováním jednotlivých částí trubice. Některé modely mají dvoudílnou trubici.

18. Kulatá kartáčová hubice:

Užitečný nástroj k vysávání nábytku apod.

19. Kombinovaná hubice:

Nastavení s kartáčem (tvrdé podlahové krytiny) i bez kartáče na koberec (měkké podlahové krytiny).

20. Úzká hubice:

K vysávání úzkých prostor jako např. nábytku, radiátorů, rohů a spár.

PRZED UŻYCIEM URZĄDZENIA PRZECZYTAĆ CAŁĄ INSTRUKCJĘ OBSŁUGI

Aby uniknąć niebezpieczeństwa pożaru, porażenia prądem elektrycznym lub obrażeń ciała, należy przestrzegać następujących zaleceń:

WAŻNE OSTRZEŻENIA

1. Urządzenie nadaje się do użytku profesjonalnego, np. w hotelach, szkołach, szpitalach, zakładach przemysłowych, sklepach i biurach, oraz do zwykłego użytku domowego.
2. Urządzenie nie nadaje się do zbierania substancji niebezpiecznych dla zdrowia, o ile nie są zachowane specjalne środki ostrożności.
3. Urządzenie przeznaczone jest do pracy na sucho i nie powinno być używane ani przechowywane na wolnym powietrzu w środowisku wilgotnym. Temperatura przechowywania w pomieszczeniu wynosi 0-60°C.
4. Urządzenia nie wolno używać do zasysania wody lub innych płynów.
5. Za pomocą urządzenia nie wolno zbierać suchego kurzu z przewodów znajdujących się pod napięciem. W przeciwnym razie znajdujący się w dyszy i rurach kurz może spowodować zwarcie elektryczne.
6. Nie wolno używać urządzenia do zbierania materiałów palnych lub wybuchowych, ani w warunkach zagrożenia wybuchem.
7. W żadnym wypadku nie należy używać urządzenia do zbierania gorących materiałów. Urządzenia nie wolno używać w szczególności do czyszczenia otwartych lub zamkniętych kominków, kuchenek lub podobnych urządzeń, które zawierają ciepły lub żarzący się popiół.
8. Nie wolno używać urządzenia, jeśli na przewodzie zasilającym bądź wtyczce widnieją jakiegokolwiek ślady uszkodzeń.
Należy regularnie sprawdzać, czy przewód lub wtyczka nie są uszkodzone, zwłaszcza jeśli uległy przyniesieniu, przytrafieniu przez drzwi lub przejechaniu.
9. Nie wolno używać niesprawnego urządzenia.
10. Nie odłączać od sieci, ciągnąc za przewód zasilający. W celu odłączenia od sieci należy wyjąć wtyczkę z gniazda zasilającego.
11. Przed podłączeniem lub odłączeniem turboszczotki należy wyłączyć urządzenie.
12. Przy naprawie lub wymianie przewodu należy użyć tego samego typu przewodu, jaki dostarczony został wraz z urządzeniem. Taki przewód może dostarczyć firma NILFISK.
- 12a. Aby uniknąć niebezpieczeństwa, wymianę uszkodzonego przewodu zasilającego powinien przeprowadzić producent, autoryzowany punkt serwisowy lub inna osoba posiadająca odpowiednie kwalifikacje.
13. Przed przystąpieniem do czynności naprawczych lub konserwacyjnych urządzenia bądź przewodu należy wyjąć wtyczkę z gniazda zasilającego.
14. Wyjąć wtyczkę z gniazda zasilającego przed przystąpieniem do czynności konserwacyjnych lub gdy odkurzacz nie jest używany. Nie wolno pozostawiać podłączonego do sieci odkurzacza bez nadzoru.
15. Nie wolno manipulować przy zabezpieczeniach mechanicznych, elektrycznych ani termicznych urządzenia.

16. Niedozwolone jest użytkowanie tego urządzenia przez dzieci, osoby o obniżonej sprawności fizycznej, sensorycznej lub umysłowej oraz osoby nie posiadające odpowiedniego doświadczenia i wiedzy, o ile korzystanie z urządzenia nie odbywa pod nadzorem lub po odpowiednim poinstruowaniu. Należy nadzorować dzieci, aby nie traktowały urządzenie jako zabawki.

ZACHOWAĆ NINIEJSZĄ INSTRUKCJĘ

SERWIS TECHNICZNY URZĄDZEŃ Z PODWÓJNĄ IZOLACJĄ Urządzenia z podwójną izolacją oznaczone są w następujący sposób: Za pomocą napisu „DOUBLE INSULATION” LUB „DOUBLE INSULATED” (odpowiednio „PODWÓJNA IZOLACJA” lub „PODWÓJNIE IZOLOWANE”) bądź specjalnego symbolu (kwadrat wewnątrz kwadratu).



W urządzeniach o podwójnej izolacji zamiast uziemienia stosuje się dwa układy izolujące. W tego typu urządzeniach nie występuje uziemienie; nie ma również potrzeby jego stosowania. Serwis techniczny urządzenia z podwójną izolacją wymaga daleko idącej ostrożności oraz gruntownej znajomości jego działania, a zatem powinien być wykonywany wyłącznie przez wykwalifikowaną personel. Części zamienne do urządzeń z podwójną izolacją muszą być identyczne z częściami oryginalnymi.

INSTRUKCJA OBSŁUGI

Przed użyciem urządzenia należy sprawdzić, czy wartość napięcia w sieci odpowiada danym na tabliczce znamionowej. Dane i szczegóły techniczne mogą ulec zmianie bez powiadomienia. Rozmiar i jakość worka na kurz oraz filtrów wpływają na wydajność pracy urządzenia. Używanie nieoryginalnych worków na kurz lub nieoryginalnych filtrów może utrudniać przepływ powietrza, co z kolei może spowodować przeciążenie urządzenia. Używanie nieoryginalnych worków na kurz lub filtrów spowoduje unieważnienie gwarancji.



Symbol  umieszczony na produkcie lub na jego opakowaniu oznacza, że produktu tego nie można traktować na równi z odpadami z gospodarstwa domowego.

Należy oddać go do odpowiedniego punktu skupu surowców wtórnych, zajmującego się złomowaniem sprzętu elektrycznego i elektronicznego.

Prawidłowy sposób usunięcia produktu wyeliminuje potencjalne zagrożenie dla środowiska naturalnego oraz zdrowia, które mogłoby wystąpić w przypadku potraktowania produktu na równi z odpadami z gospodarstwa domowego.

Aby uzyskać więcej informacji na temat recyklingu, należy skontaktować się z władzami lokalnymi, służbą usuwania odpadów lub punktem sprzedaży, w którym zakupiony został niniejszy produkt.

ZACHOWAĆ NINIEJSZĄ INSTRUKCJĘ

Niniejsze urządzenie spełnia normy określone w dyrektywach WE CEE 73/23, CEE 93/68, CEE 89/336

OGÓLNA INSTRUKCJA OBSŁUGI

1. Przegląd ogólny wyposażenia:

Akcesoria pokazane na ilustracjach mogą różnić się w zależności od modelu.

2. Podłączanie węża:

Zamocować rękaw wlotowy węża na otworze w górnej pokrywie.

Przyłożyć słabe ciśnienie i obrócić rękawem wlotowym o około pół obrotu w celu zapewnienia jego stabilnego zamocowania. Obrócić zgodnie z ruchem wskazówek zegara, aby zablokować i przeciwnie do ruchu wskazówek zegara, aby zwolnić.

3. Regulacja położenia paska na płytce podtrzymującej:

Położenie głównego paska można wyregulować odpowiednio dla własnej wygody, przesuwając płytkę regulacyjną do położenia wewnętrznego lub zewnętrznego.

4. Regulacja ściągaczy napinających na płytce podtrzymującej pasek:

Ściągacze napinające można wyregulować odpowiednio dla własnej wygody.

Należy w tym celu uformować palcami pętlę, a następnie przeciągnąć ściągacz przez zacisk do przodu lub do tyłu, aby uzyskać jego żadaną długość. Odsunąć palec. Napiąć ściągacz.

5. Regulacja odkurzacza w celu zapewnienia wygodnego umieszczenia go na plecach:

Podnieść odkurzacza. Przełożyć ręce przez paski naramienne. Zatrzasnąć zacisk paska zapinanego w tali. Wyregulować długość. Zatrzasnąć zacisk paska zapinanego na klatce piersiowej. Wyregulować paski w pionie, pociągając za oba ściągacze, tak jak przedstawiono to na rysunku.

6. Zacisk ściągacza napinającego:

Zatrzasnąć ze sobą obie połówki zacisku. Upewnić się, że są one solidnie zamocowane. Naciśnąć obie strony zacisku jednocześnie, aby odblokować.

7. Zestaw kabla:

Przewód zasilający może być utrzymywany na swoim miejscu przez pasek. Wystarczy zatrzasnąć nylonowy ściągacz naokoło zwiniętego przewodu zasilającego. Przewód należy nawijać rozpoczynając od strony urządzenia.

8. Odciążenie kabla:

Uformować pętlę z kabla. Umieścić pętlę w otworze w odciążeniu kabla.

9. Włączanie/Wyłączanie:

Umieścić wtyczkę w gniazdku elektrycznym. Przelączyć wyłącznik główny do pozycji ON lub OFF (odkurzacza WŁĄCZONY lub WYŁĄCZONY).

10. Worek na kurz:

Gdy moc ssania słabnie, należy wymienić worek na kurz. Należy regularnie kontrolować worek, aby uniknąć jego przepelnienia. Zwolnić zaczepy na górnej pokrywie. Podnieść pokrywę zbiornika. Uchwycić za tekturową część worka na kurz i ostrożnie wyjąć worek ze zbiornika. Niektóre rodzaje worków na kurz mają możliwość uszczelnienia w celu uniknięcia uwolnienia się kurzu/odpadków. W takim przypadku: Należy usunąć folię ochronną. Złożyć tekturowy element i uszczelnić worek.

11. Filtr worka:

Wskazana jest wymiana lub czyszczenie filtra worka przy okazji wymiany worka na kurz. Można tego dokonać już po wyjęciu worka. Wyczyścić filtr, potrząsając nim energicznie. Umieścić filtr worka z powrotem na swoim miejscu lub wymienić na nowy w razie zużycia lub uszkodzenia. Umieścić worek na kurz z powrotem na swoim miejscu, zamknąć górną pokrywę i jej zaczepy.

12. Filtr HEPA:

Filtrów HEPA nie wolno czyścić ani myć. Jeśli są zanieczyszczone, należy je wymienić. Należy często kontrolować i wymieniać filtr HEPA. Mając do czynienia z nowym filtrem HEPA, należy unikać dotykania jego powierzchni. Należy chwycić za plastikową oprawkę, co zapewni prawidłowe funkcjonowanie filtra HEPA. Procedura wymiany filtra HEPA obejmuje następujące czynności: Odblokować oba zaczepy na wierzchu silnika. Usunąć cały zbiornik i górną pokrywę. Obrócić filtr HEPA w kierunku przeciwnym do ruchu wskazówek zegara. Podnieść filtr. Powtórzyć powyższe czynności w odwrotnej kolejności w celu ponownego montażu.

13. Filtr wstępny:

Nigdy nie wolno odkurzać bez zamontowanego w urządzeniu filtra wstępnego. Po usunięciu filtra HEPA (patrz: punkt 12 powyżej) można wymienić filtr wstępny. Odblokować oba zaczepy na wierzchu silnika. Usunąć cały zbiornik i górną pokrywę. Umieścić filtr wstępny na środku, na wierzchu silnika. Zatrzasnąć oba zaczepy.

14. Filtr wylotowy:

Filtr ten oczyszcza powietrze wydmuchiwane przez odkurzacza. Wcisnąć przycisk do dołu i otworzyć pokrywę. Zamocować filtr wylotowy na pokrywie. Przycisnąć do dolnej krawędzi pokrywy. Zamknąć pokrywę.

15. Turboszczotka:

Umieścić wtyczkę w gniazdku umieszczonym z boku odkurzacza. Wejście dla turboszczotki dostępne jest jedynie w niektórych wersjach odkurzacza.

16. Łączenie zgiętego zakończenia i rękojeści uchwytu.

Wepchnąć rękojeść uchwytu w zgięte zakończenie.

17. Rura przedłużająca:

Długość rury można regulować teleskopowo. Długość regulować można poprzez wciśnięcie przycisku i jednocześnie wepchnięcie lub wyciągnięcie części rury. Niektóre wersje wyposażone są w rurę dwuczęściową.

18. Okrągła dysza szczotkowa:

Użyteczne akcesorium do czyszczenia sprzętów domowych, itp.

19. Dysza kombinowana:

Jeden zestaw ze szczotką (twarde podłogi) i jeden bez szczotki, do dywanów (miękkie podłogi).

20. Szczelinówka:

Do czyszczenia trudno dostępnych przestrzeni, takich jak elementy mebli, grzejniki, kąty i fugi.

EESTI

Elektriseadmete kasutamisel tuleb järgida põhilisi ettevaatusabinõusid, k.a järgmised:

LUGEGE LÄBI KÕIK JUHISED ENNE KUI HAKKATE SEADET KASUTAMA

HOIATUS

Et vältida tuleohtu, elektrilööki või vigastust:

1. Masinat võib kasutada ühiskondlikes asutustes, näiteks hotellid, koolid, haiglad, tehased, kauplused ja kontorid, samuti koduses majapidamises.
2. Masinat ei tohi kasutada tervistkahjustava tolmu imemiseks. Kui seda on vaja teha, tuleb täita spetsiaalseid ettevaatusabinõusid.
3. Masin on mõeldud üksnes kuivpuhastuseks ja seda ei tohi kasutada ega hoida märjas kohas. Hoidke seadet ruumis temperatuuril 0 kuni 60 °C (32 kuni 140 °F).
4. Masinat ei tohi kasutada vee või muude vedelike imemiseks.
5. Enne pingestatud juhtmete puhastamist tolmuimejaga tuleb need vooluvõrgust välja võtta. See väldib lühise tekkimist, mida võib põhjustada otsakusse või torudesse jäänud tolm.
6. Masinat ei tohi kasutada tule- ja plahvatusohtlike ainete imemiseks, samuti ei tohi seda kasutada plahvatusohtlikus keskkonnas.
7. Mitte mingil juhul ei tohi imeda kuumat materjali. Samuti ei tohi masinat kasutada lahtiste ja kinniste kaminat, ahjude või muude taoliste seadmete puhastamiseks, mis sisaldavad kuumat või hooçuivat tükka.
8. Masinat ei tohi kasutada, kui juhe või pistik on vigastatud. Kontrollige regulaarselt juhet ja pistikut, eriti kui need on saanud muljuda, jäänud ukse vahele või kui masin on neist üle sõitnud.
9. Rikkis masinat ei tohi kasutada.
10. Ärge kasutage juhet pistiku kontaktist väljatõmbamiseks. Väljatõmbamisel hoidke pistikust, mitte juhtmest.
11. Lülitage seade välja enne jõuotsaku sisse või välja lülitamist.
12. Juhtme parandamisel või vahetamisel kasutage originaaliga sama tüüpi juhet. Seda juhet tarnib NILFISK.
- 12a. Ohu vältimiseks peab vigastatud toitejuhtme asendamata tootja või tema esindaja või kvalifitseeritud elektrik.
13. Enne masina või juhtme hooldust tuleb pistik pistikupesast välja võtta.
14. Lülitage masin välja enne hooldust ja kui seda ei kasutata. Ärge jätke järelevalveta masinat vooluvõrku.
15. Mehaanilisi või elektrilisi turvaseadmeid ei tohi muuta või modifitseerida.
16. Seade ei ole mõeldud kasutamiseks lastele või nõrga füüsilise, vaimse või sensoorse võimega isikutele või isikutele, kellel puuduvad vastavad teadmised ja kogemused, välja arvatud juhul, kui keegi neid jälgib ja juhendab.
Lapsi tuleks jälgida, tagamaks, et nad seadmega ei mängi. 44

HOIDKE NEED JUHENDID ALLES TOPELTISOLATSIOONIGA SEADMETE TEENINDUS

Topeltisolatsiooniga seadmed on märgistatud ühega järgmistest tähistest: Sõnad "DOUBLE INSULATION" või "DOUBLE INSULATED" või topeltisolatsiooni tähistav sümbol (väike ruut suure ruudu sees) 

Topeltisolatsiooniga seadmetes on maanduse asemel kaks isolatsioonüsteemi. Topeltisolatsiooniga seadmetes ei ole maandust ning seda pole vaja ka neile lisada. Topeltisolatsiooniga seadmete teenindamine nõuab äärmist hoolikust ja süsteemi tundmist ning seda peab tegema kvalifitseeritud teeninduspersonal. Topeltisolatsiooniga seadmete varuosad peavad olema identsed väljavahetatavate osadega.

KASUTUSJUHEND

Enne masina kasutamist veenduge, et andmeplaadil näidatud sagedus ja pinge vastavad võrgupingele.

Tehnilisi andmeid ja detaile võib muuta ilma eelnevalt teatamata. Pildil näidatud tarvikud võivad eri mudelitel olla erinevad.

Tolmukoti ja filtrite suurus ja kvaliteet mõjutavad masina tõhusust. Kui kasutada muid tolmuõõte ja filtreid, võib õhuvool olla takistatud ning masin kuumbene üle. Muude tolmuõõte ja filtrite kasutamine tühistab garantii.



Tootel või pakendil olev sümbol  näitab, et toodet ei tohi käsitseda tavalise olmejäätmena.

Toode tuleb viia elektriliste- ja elektrooniliste jäätmete kogumispunkti.

Toote õige utiliseerimine aitab vältida negatiivset mõju loodusele ja inimeste tervisele, mis paratamatult kaasneb, kui toodet käsitletakse tavalise olmejäätmena.

Täpsema ümbertõõtlemissuudatava informatsiooni saamiseks pöörduge kohalike võimude, jäätmekäitajate või toote müüjate poole.

HOIDKE NEED JUHENDID ALLES

See seade on kooskõlas EÜ direktiividega CEE 73/23, CEE 93/68, CEE 89/336.

ÜLDINE KASUTUSJUHEND

1. Seadme üldine ülevaade:

illustratsioonil olevad lisatarvikud on erinevate mudelitel erinevad.

2. Vooliku ühendus:

seadke voolik sisselaskeava muhv ülemise kaane avasse.

Pöörake sisselaskeava muhvi sellele kergelt vajutades umbes pool pöört, et see tugevasti kinnituks. Lukustamiseks pöörake päripäeva, vabastamiseks pöörake vastupäeva.

3. Rihma asendi reguleerimine tugiplaadil:

esimese rihma asendit reguleeritakse vastavalt vajadusele, seadistades reguleerimisplaati sisse- või väljapoole.

4. Pingutussidemete reguleerimine rihma tugiplaadil:

pingutussidemeid saab reguleerida vastavalt vajadustele. Moodustage sõrmega silmus, seejärel tõmmake sobiva pikkusega seos läbi klambri ette-või tahapoole. Võtke sõrm ära. Pingutage sidet.

5. Tolmuimeja asendi reguleerimine seljal:

tõstke tolmuimeja üles. Pistke käed õlarihmade vahelt läbi. Klõpsake vööpannal kinni. Reguleerige pikkust. Klõpsake rinnal olev pannal kinni. Reguleerige rihmu vertikaalselt, tõmmates sidemeid allapoole, nagu pildi näidatud.

6. Pingutussideme klamber:

vajutage klambri kaks poolt kokku. Veenduge, et need on tugevasti kinnitatud. Avamiseks tõmmake üheaegselt mõlemat klambripoolt.

7. Kandekaabli komplekt:

elektrijuhe fikseeritakse vöö külge nailonnööoriga, mis kinnitatakse spiraalse peatoitekaabli ümber. Elektriikaabli kerimist alustatakse masina juurest.

8. Kaablipäästik:

moodustage kaablist silmus. Asetage silmus kaablipäästiku avasse.

9. Sisse/Välja:

ühendage elektrijuhe pisikupesasse. Vajutage toitelülit SISSSE või VÄLJA.

10. Tolmukott:

kui imemisvõime väheneb, tuleb paigaldada uus tolmupekk. Liigse täitmise vältimiseks kontrollige kotti sageli. Vabastage ülemise kaane klambrit. Tõstke konteineri kaas üles. Haarake kinni tolmupekk kartongservast ja tõstke kott ettevaatlikult konteinerist välja. Mõned kotiühendid on suletavad ja välistavad tolmu/prügi laialipudenemist. Sellisel juhul eemaldage kaitseriba. Murdke kartong kokku ja sulgege kott.

11. Kottfilter:

tolmukoti vahetamisel on soovitatav vahetada või puhastada kottfilterit. Seda tuleb teha pärast tolmupekk eemaldamist. Puhastamiseks raputage filterit korralikult. Asetage filter kohale tagasi või vahetage, kui filter on kulunud või katki. Asetage kott ja ülemine kaas tagasi ning sulgege klambrit.

12. HEPA-filter:

HEPA-filtreid ei saa puhastada ega pesta. Kui sellised filterid saavad mustaks, tuleb need vahetada. Kontrollige ja vahetage HEPA-filtreid sageli. HEPA-filtri käsitsemisel vältige filtripinna puudutamist. HEPA-filtri õige funktsiooni tagamiseks haarake ainult plastikraamist. HEPA-filtri vahetamise protseduur on järgmine: avage mootori ülaosa mõlemad klambrit. Eemaldage konteiner ja ülemine kaas. Pöörake HEPA-filtrit vastupäeva. Tõstke filter üles. Monteerimiseks toimige vastupidises järjekorras.

13. Eelfilter:

ärge kasutage tolmuimejat, kui eelfiltrit ei ole masinasse paigaldatud. Kui HEPA-filter on eemaldatud (vt punkti nr 12 eespool), võite vahetada eelfiltri. Vabastage mootori ülaosa kaks klambrit. Eemaldage konteiner ja ülemine kaas. Paigaldage eelfilter mootori ülaosa keskele. Lukustage mõlemad klambrit.

14. Väljalaskefilter:

filter puhastab tolmuimejast väljuvat õhku. Vajutage nupp alla ja avage kate. Paigaldage väljalaskefilter kaane sisse. Kinnitage kaane alumise serva külge. Sulgege kate.

15. Elektriotsik:

sisestage juhe masina küljel asuvasse pistikupesasse. Elektriotsik on saadaval ainult teatud mudelitel.

16. Painutatud otsiku ja käepideme ühendus:

lukkake käepideme painutatud otsikusse.

17. Pikendustoru:

reguleerimiseks saab toru välja tõmmata. Pikkust saate reguleerida nii, et hoiate nuppu all ja samal ajal tõmbate või lükkate toru komponente. Mõnel mudelil on kaheosaline toru.

18. Ümmarguse harjaga otsik:

kasulik töövahend, millega võite puhastada kodus mööbli, vms.

19. Kombineeritud otsik:

üks seadistus harjaga (tugevad põrandad) ja teine seadistus harjata vaipade (pehmete põrandate) puhastamiseks.

20. Püüde puhastamise otsik:

jäikade vahede puhastamiseks mööblil, radiaatoritel, nurkades ja ühenduskohtades.

LATVIEŠU

IZLASIET VISAS INSTRUKCIJAS PIRMS IERĪCES LIETOŠANAS

SVARĪGI BRĪDINĀJUMI

1. Št iekārta ir piemērota komerciālam lietojumam, piemēram, viesnīcās, skolās, slimnīcās, uzņēmumos, veikalos un birojos, kā arī parastai dzīvokļu uzkopšanai.
2. Št ierīce nav piemērota veselībai kaitīgu putekļu iesūkšanai, ja vien netiek ievēroti speciāli pilnvarotus iestāžu doti piesardzības pasākumi.
3. Št ierīce ir paredzēta vienīgi izmantošanai sausus apstākļos, un to nedrīkst lietot vai turēt ārpus telpām mitros apstākļos. Uzglabāt telpas temperatūrā, kas nav augstāka par 60°C un nav zemāka par 0°C.
4. Ierīce nav izmantojama ūdens un citu šķidrumu iesūkšanai.
5. Energoapgādei pieslēgtus vadus nedrīkst tīrīt ar putekļu sūcēju, pirms to strāva nav izslēgta. Tādējādi tiks novērsts isslēgums, ko varētu radīt sprauslēs un caurulēs palikušie putekļi.
6. Ierīci nedrīkst lietot uzliesmojošu un ugunsnedrošu materiālu iesūkšanai, kā arī izmantot sprādzienbīstamā atmosfērā.
7. Nekādos apstākļos ierīci nedrīkst izmantot karstu materiālu iesūkšanai. Ierīci nedrīkst lietot atklātā un slēgtā kamīnā, krāšņu u.c. tādā līdzīgu objektu tīrīšanai, kuros atrodas silti vai kvēlojoši pelni.
8. Ierīci nedrīkst lietot, ja elektrības vadam vai kontaktdakšai ir redzami bojājumi. Regulāri pārbaudiet, vai vads un kontaktdakša nav bojāti, it sevišķi tad, ja vads ir bijis saspīests, ievērts durvīs vai arī tam ir pārbraukts pāri.
9. Ierīci nedrīkst izmantot, ja tā ir bojāta.
10. Neizņemiet kontaktdakšu no kontakta, velkot aiz vada. Lai atvienotu no tīkla, satvert aiz kontaktdakšas, nevis aiz vada.
11. Pirms motorizēta uzgaļa pievienošanas un atvienošanas vienmēr izslēdziet šo ierīci.
12. Vada labošanas vai maiņas gadījumā jāizmanto tāda paša tipa vads, kāds ir bijis ierīces oriģinālajā komplektācijā. Šo vadu var piegādāt NILFISK.
- 12a. Ja fiksētais barošanas vads ir bojāts, bīstamības novēršanas nolūkā tas jānomaina ražotājam vai tā servisa pārstāvim vai citai attiecīgi kvalificētai personai.
13. Pirms jebkādu ierīces vai vada tehniskās servisa darbu sākšanas kontaktdakša vienmēr jāizņem no kontaktlīgdas.
14. Pirms tehniskās apkalpošanas darbiem, kā arī neizmantošanas laikā putekļu sūcējs jāatvieno no tīkla. Neatstājiet bez uzraudzības ierīci, kas ir pievienota tīklam.
15. Nav atļauts veikt nekādas izmaiņas vai modifikācijas mehāniskajām vai elektriskajām drošības ierīcēm.
16. Ierīci nedrīkst izmantot bērni vai personas ar traucētām fiziskajām, maņu vai prāta spējām, vai nepietiekamu pieredzi vai zināšanām, ja viņas netiek uzraudzītas un apmācītas. Jāuzmanās, lai bērni ar ierīci nespēlējas.

SAGLABĀJIET ŠĪS INSTRUKCIJAS AR DIVKĀRŠU IZOLĀCIJU APGĀDĀTU IERĪČU TEHNISKĀ APKALPOŠANA

Ar divkāršu izolāciju apgādātas ierīces marķējumā ir: vārdi "DOUBLE INSULATION" (divkārsa izolācija) jeb "DOUBLE INSULATED" (divkārsi izolēts) vai divkārsas izolācijas simbols (kvadrāts kvadrātā). 

Ar divkāršu izolāciju apgādātai ierīcei iezemēšanu aizstāj divas izolācijas sistēmas.

Ar divkāršu izolāciju apgādātajai ierīcei nav paredzēti nekādi iezemēšanas līdzekļi, un šādi iezemēšanas līdzekļi tai nav jāpievieno. Ar divkāršu izolāciju apgādātas ierīces tehniskā apkalpošana jāveic ar īpašu piesardzību kvalificētam servisa speciālistam, kas labi pārzina sistēmu. Ar divkāršu izolāciju apgādātas ierīces rezerves daļām jābūt identiskām oriģinālajām maināmajām daļām.

LIETOŠANAS INSTRUKCIJAS

Pirms ierīces lietošanas pārbaudiet, vai pases datu plāksnītē norādītie frekvences un sprieguma parametri atbilst tīkla spriegumam.

Specifikācijas un detaļas var tikt mainītas bez iepriekšēja paziņojuma.

Putekļu maisiņu un filtru izmērs un kvalitāte ietekmē mašīnas efektivitāti. Ja netiek izmantoti oriģinālie putekļu maisiņi un oriģinālie filtri, var tikt ierobežota gaisa plūsma, un tas var izraisīt mašīnas pārslodzi. Neizmantojot oriģinālos putekļu maisiņus un filtrus, var tikt zaudēta



Simbols  uz izstrādājuma iepakojuma norāda, ka šis izstrādājums nav izmetams kopā ar mājstaimniecības atkritumiem.

Tas jānogādā savākšanas punktā, kas paredzēts elektrisko un elektronisko ierīču pārstrādei.

Pārlicinoties, ka izstrādājums tiek nodots tam nepieciešamā veidā, jūs novērsīsiet jebkādu negatīvu ietekmi uz apkārtni vidi un veselību, kas varētu rasties, ja izstrādājums tiktu izmests, kā standarta atkritumi.

Plašākai informācijai par pārstrādi, jums jāsasazinās ar vietējo pašvaldību, atkritumu savākšanas uzņēmumu vai tirdzniecības vietu, kur tika nopirkta prece.

SAGLABĀJIET ŠĪS INSTRUKCIJAS

Št ierīce atbilst ES direktīvām 73/23/EES, 93/68/EES, 89/336/EES.

PAMATA LIETOŠANAS INSTRUKCIJAS

1. Vispārējs iekārtas apraksts

Attēlos redzamiem piederumi dažādiem modeļiem var atšķirties.

2. Šjūtenes savienojums:

Ievietojiet šjūtenes ieliktni augšējā vāka atverē. Piespiediet un pagrieziet ieliktni par apmēram pusapgriezieni, lai pārliecinātos, ka tas ir kārtīgi nostiprināts. Grieziet to pulksteņrādītāja virzienā, lai nostiprinātu, pretēji pulksteņrādītāja virzienam, lai atbrīvotu.

3. Atbalsta plāksnes jostu stāvokļa regulēšana:

Galvenās jostas stāvokli var regulēt atbilstoši jūsu ērtībām, pārvietojot regulēšanas plāksni uz iekšpusi vai ārpusi.

4. Atbalsta plāksnes jostu spriegošanas saišu regulēšana:

Jūs varat regulēt spriegošanas saites atbilstoši savām ērtībām.

Izveidojiet ar pirkstu cilpu, tad veriet saiti caur stiprinājumu turp vai atpakaļ, līdz panākat vēlamo garumu. Izņemiet pirkstu. Nostipriniet saiti.

5. Putekļusūcēja noregulēšana, lai tas ērti piegultu jūsu mugurai:

Samontējiet putekļu sūcēju. Izveriet rokas caur plecu jostām. Savelciet jostas stiprinājuma spaili. Noregulējiet garumu. Savelciet krūšu jostas stiprinājuma spaili. Noregulējiet jostas vertikāli pavelkot lejup abas spriegošanas saites, kā tas parādīts attēlā.

6. Nostipriniet saites spaili:

Savelciet abas spailis puses kopā. Pārbaudiet vai tās ir cieši nostiprinātas. Lai atbrīvotu spaili, nospiediet vienlaicīgi abas tās puses.

7. Vada komplekts:

Elektrības kabeli var nostiprināt pie jostas, fiksējot to ar neilona saiti, kas apsieta ap saītu strāvas vadu. Satiniet elektrības kabeli sākot no ierīces.

8. Kabeļa stiprinājums:

Izveidojiet kabeli cilpu. Ievietojiet cilpu kabeļa stiprinājuma spraugā.

9. Ieslēgšana/Izslēgšana:

Iespraudiet elektrības kabeli kontaktlīdzdas atverē. Nospiediet jaudas slēdzi stāvoklī „ON” (IESLĒGTS) vai „OFF” (IZSLĒGTS).

10. Putekļu maisiņš:

Ja samazinās iestūces jauda, ir laiks nomainīt putekļu maisiņu. Regulāri pārbaudiet maisiņu, lai tas nepārpildās. Atbrīvojiet augšējā vāka fiksatorus. Izņemiet vāku no korpusa. Pieturiet putekļu maisiņa kartona daļu un uzmanīgi izņemiet maisiņu no korpusa. Atsevišķiem maisiņu veidiem iespējams tos noblīvēt, lai novērstu jebkādu putekļu/netīrumu noplūdi. Šādā gadījumā: Noņemiet aizsargfoliju. Ielokiet kartonu un pielīmējiet maisiņu.

11. Putekļu filtrs:

Mainot putekļu maisiņu, ieteicams arī būtu iztīrīt vai nomainīt putekļu filtru. Tas ir izdarāms, kad ir izņemts putekļu maisiņš. Iztīriet filtru, kārtīgi to izpurinot. Ielieciet putekļu maisiņu atpakaļ vietā vai nomainiet ar jaunu, ja tas ir sadilis vai sabojāts. Ielieciet putekļu maisiņu vietā un ielieciet atpakaļ vāku un aizveriet fiksatorus.

12. HEPA filtrs:

HEPA filtrus nedrīkst tīrīt vai mazgāt. Ja tie ir palikuši netīri, tie jānomaina. Pārbaudiet un nomainiet HEPA filtru regulāri. Lietojot jaunu HEPA filtru, izvairieties no pieskaršanās tā virsmai. Lai nodrošinātu HEPA filtra pienācīgu darbību, tā vietā satveriet plastmasas korpusu. HEPA filtra nomaināms kārtība ir sekojoša: Atveriet abus fiksatorus dzinēja virspusē. Izņemiet pašu filtra korpusu ar vāku. Pagrieziet HEPA filtru pretēji pulksteņrādītāja virzienam. Izņemiet filtru. Lai saliktu, visu izpildiet pretējā secībā.

13. Prefiltrs:

Nekad nelietojiet putekļu sūcēju bez prefiltru. Prefiltru var nomainīt, ja ir izņemts HEPA filtrs (skat., iepriekš 12. punktu). Atbrīvojiet abus fiksatorus dzinēja virspusē. Izņemiet filtra korpusu ar vāku. Ielieciet prefiltru vīrs dzinēja centrā. Noslēdziet abus fiksatorus.

14. Izplūdes filtrs:

Šis filtrs tīra putekļu sūcēja izplūdes gaisu. Nospiediet lejup pogu un atveriet vāku. Ievietojiet izplūdes filtru vākā. Iestipriniet to vāka zemākajā gropē. Aizveriet vāku.

15. Elektrozgalis:

Iespraudiet kabeli kontaktlīdzdas ierīces sānos. Ligzda elektrozgalmi ir pieejama tikai atsevišķiem modeļiem.

16. Uzgaļa un roktura stiprinājuma savienošana:

Iestumiet roktura stiprinājumu uzgalī.

17. Šjūtenes pagarinājums:

Šjūtene ir teleskopiski pagarināma. Garumu iespējams regulēt nospiežot pogu un vienlaicīgi pavelkot vai iestumjot šjūtenes posmus. Atsevišķiem modeļiem ir 2 posmu caurule.

18. Uzgalis ar apaļu uzgali:

Derīgs rīks mājas mēbeļu tīrīšanai u.c.

19. Kombinētais uzgalis:

Viens iestatījums ar slotu (nelīdzenām grīdām) un viens bez pakļāvu slotas (līdzenas grīdas).

20. Uzgalis ar spraugu:

Lai tīrītu tādas vietas kā mēbeles, radiatorus, stūri un savienojumi.

LIETUVIŠKAI

Naudojantis elektros prietaisu, visada reikia laikytis pagrindinių atsargumo priemonių, įskaitant šias:

PRIEŠ PRADĖDAMI NAUDOTI PRIETAISĄ, PERSKAITYKITE VISUS NURODYMUS

DĖMESIO

1. Šis aparatas tinka komerciniam naudojimui, pavyzdžiui, viešbučiuose, mokyklose, ligoninėse, gamybose, parduotuvėse, biuruose, ir įprastiems buities darbams gyvenamosiose patalpose.
2. Šiuo prietaisu negalima siurbti sveikatai pavojingų dulkių, nebent būtų laikomasi specialių sankcionuotų atsargumo priemonių.
3. Šis prietaisas skirtas naudoti tik sausoje vietoje, jo negalima naudoti ar laikyti lauke drėgnomis sąlygomis. Laikykite patalpoje, kurioje temperatūra yra nuo 0 °C iki 60 °C.
4. Šiuo siurbliu negalima siurbti vandens ir kitų skysčių.
5. Negalima dulkių siurbliu siurbti sausų dulkių nuo laidininkų, kuriuose yra įtampa, prieš tai įtampos neišjungus, nes per antgalyje ir vamzdžiuose esančias dulkes gali susidaryti kontaktas.
6. Prietaisu negalima siurbti degių arba sprogio medžiagų, jo negalima naudoti sprogioje aplinkoje.
7. Jokiomis sąlygomis siurbliu negalima siurbti karštų medžiagų. Ypatingai – dulkių siurbliu negalima valyti atvirų ir uždarytų židinių, krosnių ar kitų įrenginių, kuriuose yra šiltų ar įkaitusių pelenų.
8. Prietaiso negalima naudoti, jei yra elektros laido ar kištuko pažeidimo ženklų. Reguliariai tikrinkite, ar nepažeistas laidas ir kištukas, ypač, ar jis nėra sutrupintas, užspaustas durų, ar ant jo nebuvo užvažiuota.
9. Prietaiso negalima naudoti, jei jis sugedęs.
10. Neištraukite kištuko iš lizdo traukdami už laido. Ištraukdami kištuką imkite už kištuko, o ne už laido.
11. Visada išjunkite šį prietaisą prieš prijungdami ar atjungdami motorizuotą antgalį.
12. Taisant arba keičiant laidą, reikia naudoti tokio paties tipo originalaus prietaiso laidą. Šiuos laidus tiekia NILFISK.
- 12a. Jei pažeistas pritvirtintas maitinimo laidas, kad nekiltų pavojus, jį turi pakeisti gamintojas, jo įgaliota taisykla arba atitinkamą kvalifikaciją turintis asmuo.
13. Prieš pradėdam bet kokius prietaiso ar laido remonto darbus, visada reikia iš elektros lizdo ištraukti kištuką.
14. Atjunkite siurblių prieš remontuodami ir kai jo nenaudojate. Nepalikite be priežiūros įjungto į elektros tinklą siurblio.
15. Negalima daryti jokių mechaninių ar elektrinių saugumo įtaisų pakeitimų.
16. Prietaisu draudžiama naudotis vaikams, asmenims, turintiems fizinį, sensorikos arba psichinį sutrikimą, arba neturintiems pakankamai patirties ir žinių, nebent jie yra prižiūrimi arba tinkamai apmokyti.

Vaikus reikia prižiūrėti, kad jie su šiuo prietaisunežaistų.

IŠSAUGOKITE ŠIĄ INSTRUKCIJĄ PRIETAISŲ SU DVIGUBA IZOLIACIJA TECHNINĖ PRIEŽIŪRA

Prietaisas su dviguba izoliacija ženklinamas vienu iš šių būdų: Užrašas DOUBLE INSULATION arba DOUBLE INSULATED, arba dvigubos izoliacijos simbolis (kvadratas kvadrate).



Prietaise, turinčiame dvigubą izoliaciją, vietoj įžeminimo yra dvi izoliacijos sistemos. Prietaise, turinčiame dvigubą izoliaciją, įžeminimo priemonių nenumatyta, ir jų įrengti nereikia. Prietaisų su dviguba izoliacija techninė priežiūra reikalauja didelio atidumo bei sistemos išmanymo, todėl ją gali atlikti tik kvalifikuoti specialistai. Prietaiso su dviguba izoliacija atsarginės dalys turi būti identiškos keičiamoms dalims.

NAUDOJIMO INSTRUKCIJA

Prieš pradėdami naudoti aparatą, įsitikinkite, kad jo vardinėje plokštelėje nurodyta įtampa ir dažnis atitinka elektros tinklo įtampą.

Techniniai duomenys gali būti pakeisti be išankstinio įspėjimo.

Dulkių maišelio ir filtrų dydis ir kokybė turi įtakos prietaiso našumui. Jei naudojami neoriginalūs dulkių maišeliai arba neoriginalūs filtrai, gali sumažėti oro srautas ir dėl to prietaisas gali perkaiti. Jei naudojami neoriginalūs dulkių maišeliai arba filtrai, nustoja galioti garantija.



Ant gaminio  ar pakuotės esantis ženklas reiškia, kad šį gaminį draudžiama likviduoti kartu su buitės atliekomis.

Jį reikia atiduoti į elektros ir elektroninės įrangos surinkimo punktą perdirbti.

Tinkamai likviduodami šį gaminį, padedate saugoti aplinką nuo žalingų atliekų.

Daugiau informacijos apie perdirbimą kreipkitės į vietos valdžios atstovus, atliekų surinkimo tarnybą ar prekybos įmonę, kurioje įsigijote prekes.

IŠSAUGOKITE ŠIĄ INSTRUKCIJĄ

Šis prietaisas tenkina ES direktyvų CEE 73/23, CEE 93/68, CEE 89/336 reikalavimus.

BENDROSIOS NAUDOJIMO INSTRUKCIJOS

1. Bendroji įrangos apžvalga

Ilustracijose vaizduojami priedai gali būti įvairūs. Tai priklauso nuo siurblio modelio.

2. Žarnos jungimas

Reikiamą žarnos movą įstatykite į viršutiniame gaubte esančią angą.

Šiek tiek spausdami, pasukite movą maždaug pusę apskukos, kad ji būtų patikimai įtvirtinta. Norėdami įtvirtinti, sukite pagal, atleisti – prieš laikrodžio rodyklę.

3. Diržo padėties reguliavimas atramos atžvilgiu

Perkeldami reguliavimo plokštelę į vidų arba į išorę, galite reguliuoti pagrindinio diržo padėtį, kaip jums patogiu.

4. Diržo atramos raiščių reguliavimas

Raiščius galite reguliuoti, kaip jums patogiu.

Pirštu padarykite kilpą, tada traukite raištį per sagtį pirmyn arba atgal, kol nustatysite reikiamą ilgį. Ištraukite pirštą. Įtempkite raištį.

5. Patogios siurblio padėties ant nugaros nustatymas

Paimkite siurblių. Perkiškite rankas per pečių diržus. Užsisėkite juosmens sagtį. Reguliuokite ilgį. Užsisėkite krūtinės sagtį. Traukdami abu raiščius kaip vaizduojama paveiksle, reguliuokite diržus vertikaliaja kryptimi.

6. Sagties įtempimas

Sujungkite abi sagties dalis. Pasirūpinkite, kad jos būtų patikimai sujungtos. Norėdami atsegti, vienu metu spustelėkite abi sagties puses.

7. Laidas

Suvyniotą elektros kabelį prisegę nailonine kilpa, galite kabelį nešioti prie diržo. Elektros kabelį išvynioti pradėkite nuo įrenginio.

8. Kabelio apsauga

Padarykite kabelio kilpą. Perkiškite kilpą per kabelio apsaugos plyšį.

9. Kaip įjungti ir išjungti

Įjunkite kabelio kištuką į elektros tinklo lizdą. Norėdami įjungti arba išjungti dulkių siurblių, spustelėkite maitinimo jungiklį.

10. Dulkių maišelis

Siurbliui pradėjus silpniau siurbti, laikas keisti dulkių maišelį. Dažnai tikrinkite, ar maišelis nepersipildęs. Atleiskite viršutinio dangčio užraktus. Nukelkite gaubtą nuo bako. Už kartoninės dalies atsargiai iškelkite dulkių maišelį iš bako. Kai kurių rūšių dulkių maišelius galima užsandarinti, kad nesklistų dulkės ir šiukšlės. Jeigu naudojate tokį maišelį, nuimkite apsauginę plėvelę. Sulenkite kartoną ir užsandarinkite maišelį.

11. Maišinis filtras

Keičiant dulkių maišelį, pravartu keisti arba valyti maišinį filtrą. Tai galite padaryti, išėmę dulkių maišelį. Energingai kratydami, išvalykite filtrą. Įdėkite maišinį filtrą atgal arba, jeigu jis nusidėvėjęs ar sugadintas, pakeiskite nauju. Įdėkite dulkių maišelį, uždėkite viršutinį gaubtą ir užsekite užraktus.

12. HEPA filtras

HEPA filtrų negalima valyti ar plauti. Užsiteršusius filtrus reikia keisti. Dažnai tikrinkite ir keiskite HEPA filtrą. Įdėdami naują HEPA filtrą, stenkitės neliesti jo paviršiaus. Kad HEPA filtras tinkamai veiktų, imkite tik už plastikinio rėmelio. Keisdami HEPA filtrus, atlikite toliau aprašomą procedūrą. Atleiskite abu variklio viršuje esančius užraktus. Išimkite patį baką ir viršutinį gaubtą. Prieš laikrodžio rodyklę pasukite HEPA filtrą. Pakelkite filtrą. Naują filtrą dėkite atvirkščia tvarka.

13. Priešfiltris

Dulkių siurbliu naudokitės tik įdėję priešfiltrį. Priešfiltrį galite keisti, išėmę HEPA filtrą (žr. 12 punktą). Atleiskite abu variklio viršuje esančius užraktus. Išimkite baką ir viršutinį gaubtą. Įdėkite priešfiltrį variklio viršutinės dalies viduryje. Užsekite abu užraktus.

14. Išmetamasis filtras

Šiuo filtru valomas iš dulkių siurblio išmetamas oras. Nuspauskite mygtukus ir atidarykite dangtelį. Į dangtelį įdėkite išmetamąjį filtrą. Užkabinkite apatinį dangtelio kraštą. Uždarykite dangtelį.

15. Elektrinis šepetys

Įjunkite kabelį į siurblio šone esantį lizdą. Elektrinio šepetio maitinimo lizdas įrengtas tik tam tikruose modeliuose.

16. Lenktjo galo ir rankenos jungimas

Įstumkite rankeną į lenktąjį galą.

17. Ilginamasis vamzdis

Teleskopinio vamzdžio ilgį galima reguliuoti. Norėdami reguliuoti ilgį, laikykite nuspausta mygtuką ir stumkite arba traukite vamzdžio dalis. Su kai kuriais modeliais pristatomas dviejų dalių vamzdis.

18. Apvalus šepetys

Puikiai tinka baldams ir pan. valyti.

19. Kombinuotasis šepetys

Galima nustatyti du režimus: su išlindusiais šepetio šeriais (valyti kietas grindis) ir su įtrauktais šeriais (valyti kilimus ir kilimines dangas).

20. Plyšių antgalis

Skirtas siauriems baldų, radiatorių, kampų ir sujungimų plyšiams ir vietoms valyti.

MAGYAR

Elektromos készülékek használatakor többek között a következő alapvető óvintézkedéseket kell betartani:

OLVASSA EL VALAMENNYI TÁJÉKOZTATÓT A KÉSZÜLÉK HASZNÁLATA ELŐTT

FONTOS FIGYELMEZTETÉSEK

1. Ez a berendezés ipari felhasználásra - mint például szállodák, iskolák, kórházak, gyárak, üzletek és irodák üzemi takarítására – illetve otthoni háztartási teendők elvégzésére is alkalmas.
2. A készülék csak akkor alkalmas egészségre veszélyes por eltávolítására, ha a külön engedélyhez kötött óvintézkedéseket betartják.
3. A berendezést csak száraz környezetben szabad használni. Szabadtéri és nedves környezetben használata és tárolása tilos! A készüléket zárt térben, 0-40 Celsius fokon tárolja.
4. A készülékkel tilos vizet vagy egyéb folyadékot eltávolítani.
5. Áram alatt lévő vezetékek száraz portalanítását csak feszültségmentesítés után szabad elvégezni. Ennek célja a szivófejben és a csövekben lerakódott por által esetlegesen okozott rövidzárlat elkerülése.
6. A porszívót tilos gyúlékony vagy robbanékony anyagok eltávolítására használni, illetve robbanásveszélyes környezetben üzemeltetni.
7. Semmilyen körülmények között nem szabad a porszívóval forró anyagot felszívni. Kimondottan tilos a porszívót nyílt vagy zárt kandalló, tűzhely vagy egyéb, meleg vagy izzó hamut tartalmazó tárgyak tisztítására használni.
8. A porszívót nem szabad használni, ha a tápkábelben vagy a dugason bármilyen sérülésnek nyoma van. Rendszeresen ellenőrizze a kábel és a dugasz épességét, különösen akkor, ha véletlenül rácsukta az ajtót, vagy áthúzta rajta a porszívót.
9. Hibás készüléket tilos használni.
10. A készüléket ne a kábelnél fogva húzza ki a falból. Mindig a villásdugót fogja meg, ne pedig a vezetéket.
11. A motoros szivófej csatlakoztatása és levétele előtt mindig kapcsolja ki a készüléket.
12. A tápkábel javításakor vagy cseréjekor a készülékhez eredetileg gyártottal megegyező típusú kábelt kell használni! Ezt a kábelt a NILFISK szállítja.
- 12a. Ha a készülék csatlakozókábele sérült, azt a veszély megelőzése érdekében a gyártóval, a gyártó szervizképviseletével, vagy hasonlóan képzett személlyel kell kicseréltetni.
13. A készüléken vagy a tápkábelben végzett bármilyen javítás előtt mindig ki kell húzni a csatlakozót az aljzattól.
14. Használat után és szervizelés előtt mindig húzza ki a készülék csatlakozóját a fali aljzattól. Ha elmegy, ne hagyja a készüléket csatlakoztatva.
15. Tilos bármilyen módosítást végrehajtani a mechanikai vagy elektromos biztonsági eszközökön.
16. A terméket nem használhatják gyermekek vagy fizikailag és mentálisan sérült, csökkent érzékelő képességgel rendelkező személyek, illetve azok, akik nem ismerik a terméket, s nem rendelkeznek kellő ismerettel a készülékről. Kizárólag felügyelet mellett és a használati ismeretek birtokában használható a termék. Gyermekek ne használják a terméket, nem játékt!

ŐRIZZE MEG EZT A TÁJÉKOZTATÓT KETTŐS SZIGETELÉSŰ KÉSZÜLÉKEK SZERVIZELÉSE

A kettős szigetelésű készülékeken az alábbi kettő közül az egyik jelzés található: A „DOUBLE INSULATION” vagy „DOUBLE INSULATED” felirat, illetve a kettős szigetelés jele (négyzet egy másik négyzetben).



A kettős szigetelésű készülékeknel a földelés helyett két szigetelőrendszer található. A kettős szigetelésű készüléken nem található földelési eszköz, és nem is szabad ilyet hozzáadni. A kettős szigetelésű készülékek szervizelése különleges gondosságot és a rendszer megfelelő ismeretét igényli, így csak szakképzett személy végezheti. A kettős szigetelésű készülékek cserealkatrészeinek azonosnak kell lenniük az eredetiekkel.

HASZNÁLATI UTASÍTÁS

A készülék használata előtt ellenőrizze, hogy a törzslapon szereplő frekvencia és feszültség megegyezik-e a hálózati feszültséggel.

A műszaki adatok bejelentés nélküli változtatásának jogát fenntartjuk.

A porzsák mérete és minősége befolyásolja a gép hatásfokát. A nem eredeti porzsákok vagy nem eredeti szűrők korlátozott levegőáramláshoz vezethetnek, ami a gép túlterhelését okozhatja. A nem eredeti porzsák vagy szűrők használata a garancia elvesztésével jár.



A terméken  vagy a csomagoláson található szimbólum jelzi, hogy a termék nem kezelhető háztartási hulladékként.

Ehelyett el kell juttatni a megfelelő, elektromos és elektronikus berendezések újrafelhasználásával foglalkozó gyűjtőhelyre.

A termék megfelelő, nem kommunális hulladékként történő kezelésével Ön segítségét nyújt a környezetre és az egészségre gyakorolt esetleges káros hatások megelőzésében.

Ha további információkat szeretne kapni az újrahasonosításról, érdeklődjön a helyi önkormányzatnál, a személygyűjtést végző szolgáltatónál vagy annál a kereskedelmi kirendeltségnél, ahol az árut vásárolta.

ŐRIZZE MEG EZT A TÁJÉKOZTATÓT

Ez a készülék megfelel az EK CEE 73/23, CEE 93/68, CEE 89/336 direktíváknak.

ÁLTALÁNOS HASZNÁLATI UTASÍTÁSOK

1. A berendezés általános bemutatása:

A képen látható tartozékok típusonként eltérőek lehetnek.

2. Tömlőcsatlakozás:

Illessze a szívócső toldatát a felső fedél nyílásába. Enyhén nyomást és körülbelül 180 fokos elfordítást alkalmazva rögzítse erősen a szívócsövet. Az óramutató járásának megfelelő irányba fordítva zár, ellentétesen nyit.

3. A heveder helyzetének beállítása a támasztólapon:

A főheveder helyzete az egyéni kényelem érdekében állítható, a támasztólapon belső vagy külső helyzetbe való mozgatásával.

4. A merevítőkötések állítása a heveder támasztólemezen:

Az egyéni kényelem érdekében a merevítőkötések állíthatók.

Ujja segítségével formáljon hurkot, majd a csaton keresztül mozgassa előre- vagy hátrafelé a kötést, a kívánt hosszúság eléréséig. Húzza ki az ujját. Feszítse meg a kötést.

5. A porszívó hátán történő kényelmes elhelyezése:

Vegye fel a porszívót. Karjaitsa dugja át a vállhevedereken. Pattintsa be a csípőheveder zárját. Állítsa be a heveder hosszúságát. Pattintsa be a mellkasi heveder zárját. A képen látható módon, függőleges irányba történő lehúzással állítsa be mindkét kötést.

6. A merevítőkötés csatja:

Pattintsa egybe a csat két felét. Ellenőrizze, hogy a rögzítés biztonságos-e. Nyitáskor a csat mindkét oldalát egyszerre nyomja össze.

7. A kábel elhelyezése:

Az elektromos kábelt úgy rögzíthetjük az övre, hogy a nejlón kötést a felcsévelt hálózati csatlakozókábel köré csipetjük. Az elektromos kábelt a készüléktől indulva tekerje fel.

8. A kábel tehermentesítése:

Alakítson ki hurkot a kábelben. A kábel-tehermentesítő részen húzza át a hurkot.

9. Be/ki:

Az elektromos vezeték csatlakoztassa a dugaszolóaljzatba. Az indítógombot kapcsolja BE vagy KI állásba.

10. Porzsák:

A szívóerő csökkenése jelzi a porzsákcserét esedékességét. A túltelítődés megelőzése érdekében gyakran ellenőrizze a porzsákokat. Lazítsa meg a felső fedél reteszeit. Emelje le a fedelet a tartályról. Fogja meg a porzsák papírolemez részét, és óvatosan emelje ki a zsákok a tartályból. Egyes porzsáktípusok lezárhatók, hogy a por vagy a szemét ne juthasson ki belőle. Ilyen esetben: Távolítsa el a védőfóliát. Hajtsa be a papírolemez és zárja le a zsákokat.

11. A porzsák szűrője:

A porzsák cseréjével egyidejűleg érdemes lehet cserélni vagy tisztítani a porzsák szűrőjét is. Ezt a porzsák kiemelése után végezheti el. A szűrőt alapos rázogattal tisztíthatja meg. Helyezze vissza a szűrőt a helyére, vagy cserélje ki egy újra, ha az nagyon elkopott vagy megsérült. Tegye vissza a porzsákokat a helyére, helyezze vissza a felső fedelet és zárja le a reteszeket.

12. HEPA szűrő:

A HEPA szűrők nem tisztíthatók és nem moshatók. Ha bepiszkolódtak, ki kell cserélni őket. A HEPA szűrőt gyakran ellenőrizze és cserélje. Amikor az új HEPA szűrőt megfogja, a felületét ne érintse meg kézzel. A HEPA szűrő megfelelő működése érdekében inkább a műanyag keretnél fogva tartsa. A HEPA szűrők cseréjét az alábbiak szerint végezze: A motorfedél mindkét reteszt engedje ki. Távolítsa el magát a tartályt és a felső fedelet. Fordítsa el a HEPA szűrőt az óramutató járásával ellentétes irányba. Emelje ki a szűrőt. Az összeszerelést fordított sorrendben végezze.

13. Előszűrő:

Soha ne használja a porszívót előszűrő nélkül. Ha a HEPA szűrőt már eltávolította (lásd a 12. pontot fent), kicserélheti az előszűrőt is. A motorfedél mindkét reteszt engedje ki. Távolítsa el a tartályt és a felső fedelet. Helyezze az előszűrőt a motor tetejének közepére. Zárja le mindkét reteszt.

14. Kibocsátás szűrő:

Ez a szűrő a porszívóból távozó levegőt szűri. Nyomja lefelé a gombot és nyissa ki a fedelet. Illessze a fedélre a kibocsátás szűrőt. Rögzítse a fedél alsó peremét. Zárja le a fedelet.

15. Elektromos szívófej:

Csatlakoztassa a kábelt a gép oldalán található dugaszolóaljzatba. Az elektromos szívófejhez való csatlakozó csak néhány típuson található meg.

16. A meghajlított vég és a kézi fogantyú csatlakozása:

A kézi fogantyút nyomja bele a hajlított darabba.

17. Csőtoldat:

A cső teleszkóposan állítható. A csőhossz úgy állítható be, hogy a gomb lenyomásával egyidejűleg széthúzzuk, vagy összenyomjuk a csőalkatrészeket. Egyes változatok két darabból álló csővel vannak ellátva.

18. Körkefés szívófej:

Hasznos otthoni berendezések stb. tisztításához.

19. Kombi szívófej:

Az egyik beállítás kefék (kemény burkolatokhoz), a másiknál nincs kefe, szőnyegekhez (puha burkolatokhoz) ajánlott.

20. Résszívó:

Szűk helyek, bútorok, rádiátorok, sarkok és csatlakozópontok tisztítására.

РУССКИЙ

При использовании электроприбора следует всегда соблюдать общие меры предосторожности, включая следующие:

ПРОЧИТАЙТЕ ВСЕ ИНСТРУКЦИИ ПЕРЕД ИСПОЛЬЗОВАНИЕМ ЭЛЕКТРОПРИБОРА

ВНИМАНИЕ!

Чтобы уменьшить риск пожара, поражения электротоком или получения травмы:

ВАЖНЫЕ МЕРЫ ПРЕДОСТОРОЖНОСТИ

1. Данный пылесос пригоден для промышленного использования, например, в отелях, школах, больницах, магазинах и офисах, а также для обычной уборки жилья.
2. Данный пылесос непригоден для уборки опасной для здоровья пыли, если не предусмотрены специальные санкционированные меры предосторожности.
3. Данный пылесос предназначен только для сухой уборки и не может использоваться или храниться вне помещения во влажной среде. Храните пылесос в помещении при температуре от 60°C до 0°C.
4. Пылесос не должен использоваться для всасывания воды или других жидкостей.
5. Провода под напряжением не должны очищаться от сухой пыли с помощью пылесоса, прежде чем они не будут отключены. Это делается для того, чтобы избежать короткого замыкания из-за пыли, остающейся в насадках и трубках.
6. Пылесос не должен использоваться для уборки воспламеняемых или взрывоопасных материалов во взрывоопасной среде.
7. Ни в коем случае пылесос не должен использоваться для уборки горячего материала. В частности, пылесос не должен использоваться для уборки открытых и закрытых каминов, печей или подобных мест, которые содержат теплую или пылающую золу.
8. Пылесос не должен использоваться, если электрошнур или вилка имеют какие-либо признаки повреждения. Регулярно осматривайте вилку и шнур на наличие повреждений, в частности, если он был сдавлен, зажат в дверях или над ним протаскивали пылесос.
9. Пылесос не должен эксплуатироваться в случае обнаружения дефекта.
10. Не тяните за шнур, чтобы вынуть вилку из сети. При вынимании вилки беритесь за вилку, а не за шнур.
11. Всегда выключайте прибор перед наведением или снятием механизированной насадки.
12. При ремонте или замене шнура должен использоваться шнур такого же типа, как первоначально поставляемый вместе с пылесосом. Данный шнур поставляется фирмой NILFISK.
- 12a. Если электрошнур поврежден, он должен быть заменен изготовителем, его сервисным агентом или другим квалифицированным специалистом, чтобы избежать опасности.
13. Перед любым обслуживанием пылесоса или шнура обязательно выньте вилку из сетевой розетки.

14. Отключайте пылесос от сети перед обслуживанием и когда он не используется. Не оставляйте пылесос без присмотра, если он подключен к сети.
15. Запрещены любые изменения или модифицирование механических или электрических защитных устройств.
16. Дети, лица с ограниченными физическими или умственными возможностями и лица, не обладающие достаточным опытом или знаниями, должны получить инструкции по пользованию этим прибором, либо пользоваться им под наблюдением. Необходимо следить, чтобы дети не играли с прибором.

СОХРАНИТЕ ДАННУЮ ИНСТРУКЦИЮ ОБСЛУЖИВАНИЕ ПРИБОРОВ С ДВОЙНЫМ ЗАЗЕМЛЕНИЕМ

Прибор с двойным заземлением маркируется одним из следующих способов: Слова «DOUBLE INSULATION» или «DOUBLE INSULATED» или символ двойной изоляции (квадрат в квадрате). 

В приборе с двойной изоляцией вместо заземления обеспечиваются две системы изоляции. В приборе с двойной изоляцией не обеспечиваются и не должны добавляться средства заземления. Обслуживание прибора с двойной изоляцией требует дополнительного ухода и знания системы, а производить его должен квалифицированный персонал. Части для прибора с двойной изоляцией должны быть идентичны оригинальным деталям.

ИНСТРУКЦИЯ ПО ЭКСПЛУАТАЦИИ

Перед использованием пылесоса удостоверьтесь в том, что напряжение и частота, указанные на табличке с техническими данными, соответствуют напряжению сети.

Технические характеристики и особенности конструкции могут изменяться без предварительного уведомления.

Размер и качество пылесборника и фильтров влияют на эффективность пылесоса. Использование некомплектных пылесборников или фильтров может привести к ограничению воздушного потока и перегрузке пылесоса. Использование некомплектных пылесборников или фильтров аннулирует гарантию.



Этот значок на продукте или его упаковке означает, что продукт нельзя перерабатывать как бытовые отходы.

Вместо этого продукт должен передаваться на соответствующий пункт сбора для переработки электрического и электронного оборудования.

Правильная утилизация этого продукта помогает предотвратить потенциальные негативные последствия для окружающей среды и здоровья человека, которые возникают из-за переработки этого продукта как бытовых отходов.

Для получения более подробной информации об этом продукте обращайтесь в местную городскую администрацию, службу утилизации бытовых отходов или магазин, где продукт был куплен.

СОХРАНИТЕ ЭТУ ИНСТРУКЦИЮ

Данный прибор соответствует ЕС-директиве CEE 73/23, CEE 93/68, CEE 89/336

ОБЩИЕ ИНСТРУКЦИИ ПО ЭКСПЛУАТАЦИИ

1. Общий обзор оборудования

Принадлежности, показанные на рисунках, зависят от модели.

2. Шланговое соединение

Установите рукав шланга с всасывающим отверстием в отверстие в верхней крышке. Мягко надавите и поверните рукав шланга на пол-оборота, чтобы плотно закрепить его. Поверните по часовой стрелке, чтобы закрепить соединение, и против часовой стрелки, чтобы отсоединить.

3. Регулировка крепления ремней на поддерживающей планке

Для удобства положение ремней можно изменить, повернув крепления на планке к себе или от себя.

4. Регулировка натяжения на планке крепления ремней

Для удобства можно изменить положение регулятора натяжения. Сделайте пальцами петлю, затем отрегулируйте длину ремня, передвигая ремень через фиксатор вперед или назад. Уберите палец. Закрепите ремень.

5. Регулировка положения пылесоса при ношении на спине

Возьмите пылесос в руки. Проденьте руки в плечевые ремни. Застегните поясной ремень. Отрегулируйте длину. Застегните защелку нагрудного ремня. Отрегулируйте ремни по вертикали, потянув за них, как показано на рисунке.

6. Регулятор натяжения

Соедините две половинки регулятора. Убедитесь, что регулятор правильно застегнут. Чтобы расстегнуть, одновременно нажмите на обе стороны регулятора.

7. Комплект проводов

Электрический кабель можно зафиксировать на поясном ремне, пристегнув свернутый сетевой кабель с помощью нейлоновой ленты. Скрутите кабель в бухту, начиная от устройства.

8. Фиксатор кабеля

Сделайте петлю из кабеля. Поместите петлю в прорезь фиксатора кабеля.

9. Включение/выключение

Подключите электрический кабель к розетке. Поверните выключатель питания в положение ON или OFF.

10. Пылесборник

Снижение мощности всасывания указывает на необходимость замены пылесборника. Периодически проверяйте заполнение пылесборника, чтобы избежать переполнения. Нажмите на защелку на верхней крышке. Снимите крышку с контейнера. Возьмитесь за картонную часть пылесборника и осторожно выньте его из контейнера. Некоторые типы пылесборников могут быть герметизированы для предотвращения попадания пыли и мусора на посторонние поверхности. В этом случае следует снять защитное покрытие из фольги. Сложите картонное кольцо и герметически закройте пылесборник.

11. Фильтр пылесборника

При замене пылесборника рекомендуется заменить или очистить фильтр. Это можно сделать после извлечения пылесборника из пылесоса. Очистите фильтр, выколотив его. Установите фильтр на место или замените его, если фильтр износился или поврежден. Установите пылесборник на место, закройте верхнюю крышку и зафиксируйте защелки.

12. Сухой воздушный фильтр HEPA

Сухой воздушный фильтр нельзя чистить или мыть. Загрязненный фильтр необходимо менять. Сухой воздушный фильтр необходимо часто проверять и при необходимости менять. При работе с новым сухим воздушным фильтром старайтесь не касаться его поверхности. Берите фильтр за пластиковую основу, которой можно касаться без опасности повреждения фильтра. Сухой воздушный фильтр можно заменить следующим образом: разблокируйте обе защелки на верхней части мотора. Выньте контейнер и верхнюю крышку. Поверните сухой воздушный фильтр против часовой стрелки. Поднимите фильтр. Чтобы снова собрать устройство, повторите эти действия в обратном порядке.

13. Предварительный фильтр

Никогда не используйте пылесос без установленного предварительного фильтра. После извлечения сухого воздушного фильтра (см. п. 12 выше) можно заменить предварительный фильтр. разблокируйте защелки на верхней части мотора. Выньте контейнер и верхнюю крышку. Поместите предварительный фильтр в центр верхней части мотора. Зафиксируйте обе защелки.

14. Отводящий фильтр

Этот фильтр удаляет отработанный воздух из пылесоса. Надавите на кнопку и откройте крышку. Установите отводящий фильтр на крышке. Закрепите его на нижнем краю крышки. Закройте крышку.

15. Электрическая насадка

Вставьте вилку кабеля в розетку на боковой поверхности пылесоса. Розетки для электрической насадки есть только в некоторых моделях.

16. Подключение изогнутого рукава и ручки

Вставьте ручку в изогнутый рукав.

17. Удлинительная трубка

Трубка может быть телескопически удлинена. Длину можно отрегулировать, нажав на кнопку и одновременно потянув или надавив на части трубки. В некоторых моделях трубка состоит из двух частей.

18. Круглая насадка-щетка

Необходима при уборке мебели и т. п.

19. Комбинированная насадка

Можно выбрать вариант со щеткой (для твердых полов) или без щетки для ковров (для мягких полов).

20. Щелевая насадка

Для уборки небольших пространств, таких как мебель, радиаторы, углы и стыки поверхностей.

УКАЗАНИЯ ЗА ИЗПОЛЗВАНЕ

Този уред е подходящ за употреба на обществени места, например в хотели, училища, болници, заводи, магазини и офиси, както и за обичайните домакински цели.

Преди да използвате уреда, прочетете внимателно указанията, предоставени тук. Запазете тази инструкция за бъдещи справки. Преди да използвате прахосмукачката, се уверете, че напрежението, посочено на табелката с параметрите на прахосмукачката, съответства на напрежението в електропроводната мрежа.

Спецификациите и данните са предмет на промяна без предварително уведомление. Аксесоарите, посочени на картинките, са различни за различните модели.

ВАЖНИ ПРЕДУПРЕЖДЕНИЯ

Прахосмукачката не трябва да се използва за събиране на вредни вещества - напр. токсична прах, запалителни или експлозивни вещества, нито трябва да се използва в експлозивна среда. При никакви обстоятелства прахосмукачката не трябва да се използва за събиране на горещи отпадъци. Поспециално прахосмукачката не трябва да се използва за почистване на открити и закрити огнища, фурни или други подобни, които съдържат топлия или тлееща пепел. Прахосмукачката не трябва да се използва за изсмукване на вода, течности или възпламеняеми газове.

Този уред е за суха употреба и не трябва да се използва или съхранява на открито при влажни условия. Съхранява се на закрито при макс. 60°C (градуса по Целзий) и мин. 0°C (градуса по Целзий).

Прахосмукачката не трябва да се използва, ако електрическият кабел или щепсел има някаква повреда. Редовно проверявайте дали кабелът и щепселът са изправни. Ако захранващият кабел е повреден, трябва да го замените със специален кабел или комплект, които се предлагат от производителя или доставчика на сервизно обслужване. Не пипайте електрическия кабел или щепсел с мокри ръце. Не изключвайте от контакта, като дърпате за кабела. За да изключите от контакта, хванете щепсела, а не кабела.

Трябва винаги да отстранявате щепсела от контакта, преди да започнете някакъв ремонт или поправка на уреда или кабела.

Уредът не е предназначен за употреба от малки деца или нестабилни лица без надзор. Малките деца трябва да се наблюдават, за да сте сигурни, че не играят с уреда. Не трябва да се правят промени в механичните и електрическите устройства, както и в тези за термична защита.

Този уред не е предназначен за използване от деца или хора с намалени физически, сензорни или умствени възможности или липса на опит и познания, освен, ако не бъдат ръководени или инструктирани. Наблюдавайте децата, за да не си играят с този уред.

Този уред е оборудван с термичен прекъсвач, който предпазва двигателя и други важни части на уреда от прегряване. Ако уредът изключи, трябва да изчакате поне 5-10 минути, докато стартира отново автоматично. Докато изчаквате, изключете уреда от бутона и от контакта, проверете маркуча, торбичката за прах и филтрите, за да сте сигурни, че никога не възпрепятства потока на въздух през уреда.

ОБСЛУЖВАНЕ НА ДВОЙНО ИЗОЛИРАНИ ЕЛЕКТРИЧЕСКИ УРЕДИ

При уредите с двойна изолация, са включени две системи за изолация, вместо заземяване. Без заземяване, означава, че то не се предава за уреди с двойна изолация, и такива не трябва да се добавят. Обслужването на уреди с двойна изолация изисква изключително внимание и познание за системата и трябва да се извършва само от квалифициран обслужващ персонал. Резервните части за двойната изолация трябва да са идентични с частите които заменят. Уредите с двойна изолация са маркирани с думите "ДВОЙНА ИЗОЛАЦИЯ" или "ДВОЙНО ИЗОЛИРАН". Символът (ограден в квадрат) също може да бъде използван на продукта. 

ПОДДРЪЖКА

Размерът и качеството на торбичката за прах и филтрите оказват влияние върху ефективността на работата на уреда. Използването на торбички за прах и филтри, които не са оригинални, могат да причинят ограничаване на потока въздух, което да доведе до претоварване на уреда. Използването на торбички за прах и филтри, които не са оригинални, прави гаранцията невалидна.

Използвайте тази прахосмукачка само с оборудването и накрайниците, доставени с нея. Използването на накрайници, които не са оригинални, може да намали сигурността. Освен това всички гаранционни искове отпадат в случай, че се използват аксесоари, които не са оригинални.



Символът върху продукта или опаковката сочи, че продуктът не трябва да се третира като битов отпадък.

Вместо това той трябва да се предаде на съответния пункт за събиране на такива изделия за преработка на електро- и електронно оборудване.

Като осигурявате третирането на продукта по правилния начин, вие ще подпомогнете предотвратяването на всякакъв негативен ефект върху околната среда и здравеопазването, които могат да възникнат в случай, че продуктът бъде изхвърлян като битов отпадък.

За по-нататъшна информация относно рециклирането вие трябва да се свържете с вашите местни власти, служби по събиране на отпадъци или продажбения пункт, където сте закупили продуктите.

ЗАПАЗЕТЕ ТЕЗИ ИНСТРУКЦИИ

Този продукт е съобразен с ЕС-Наредба CEE 73/23, CEE 93/68, CEE 89/336.

ОСНОВНА ИНСТРУКЦИЯ ЗА ИЗПОЛЗВАНЕ

1. Общ обзор на оборудването:

Аксессуары, посочени на картинките, са различни за различните модели.

2. Връзки на маркуците:

Пъхнете входящия ръкав на маркуца в отвора на горния капак.

Натиснете леко и завъртете входящия ръкав приблизително на половин оборот, за да се уверите, че е затегнат здраво. Въртете по посока на движението на часовниковата стрелка при затягане и срещу посоката на часовниковата стрелка при развъртане.

3. Регулиране на положението на скобата върху опорната планка:

При основната скоба положението ѝ може да се регулира за ваше удобство, като премествате регулиращата пластина на вътрешно или външно положение.

4. Регулиране на обтягащия елемент върху опорната планка на скобата:

Вие можете да регулирате обтягащите елементи за ваше удобство.

Образувайте клуп с пръста си и след това промушете елемента през закопчалката напред или назад на желаната дължина. Извадете пръста си. Обтегнете елемента.

5. Регулиране на прахосмукачката до удобно положение на гърба ви:

Вдигнете прахосмукачката. Промушете ръцете си през ремъците за рамената. Закопчайте колана. Регулирайте дължината. Закопчайте нагръдната ключалка. Регулирайте ремъците вертикално, като опъвате надолу и двата обтягащи елемента както е показано на илюстрацията.

6. Ключалка на обтягащия елемент:

Закопчайте двете половинки на скобата една към друга. Уверете се, че са здраво закопчани. За да разкопчете, натиснете едновременно двете страни на скобата.

7. Комплект кабели:

Електрическият кабел може да се задържи на мястото си върху ремъка като закопчетее найлоновия елемент около намотания електрически хранаващ кабел. Навийте електрическия кабел, започвайки от машината.

8. Уравновесител на кабела:

Образувайте примка с кабела. Поместете примката в слота върху уравновесителя на кабела.

9. Вкл/Изкл:

Включете електрическия кабел в контакта. Натиснете електрическият ключ на положение ВКЛ или ИЗКЛ.

10. Торбичка за прах:

Когато силата на всмукване отслабне, време е за подмяна на торбичката за прах. Редовно проверявайте торбичката, за да сте уверени, че не е препълнена. Освободете ключалките върху горния капак. Повдигнете капака от контейнера. Хванете торбичката за капонената ѝ част и внимателно я извадете от контейнера. Някои видове торбички за прах могат да се уплътняват, с което се предотвратява излизането на каквито и да било замърсявания и/или прах от торбичката. В този случай: Отстранете защитното фолио. Сгънете картоната и уплътнете торбичката.

11. Филтър за торбичката:

Когато подмените торбичката за прах, може да е разумно да смените или почистите филтъра на торбичката. Това може да се направи след като извадите торбичката за прах. Почистете филтъра като го разклатите добре. Върнете торбичката за прах на мястото ѝ или я заменете с нова, ако е износена или повредена. Върнете торбичката на мястото ѝ и поставете обратно горния капак и закопчайте ключалките.

12. Филтър HEPA:

Филтрите HEPA не могат да се почистят или измият. След като се замърсят, те трябва да се подменят. Редовно проверявайте и подменяйте филтъра HEPA. Когато бравите с нов филтър HEPA избягвайте да докосвате повърхността на филтъра. Хващайте вместо това пластмасовата рамка, за да осигурите, че филтърът HEPA ще функционира правилно. Процедурата по подмяната на филтрите HEPA е както следва: разкопчайте двете ключалки върху горната част на електромотора. Извадете самия контейнер и горния капак. Завъртете филтъра HEPA срещу посоката на движение на часовниковата стрелка. Повдигнете филтъра. Повторете в обратен порядък при сглобяване.

13. Предварителен филтър:

Никога не използвайте прахосмукачката без да сте поставили предварителен филтър в машината. След като филтърът HEPA бъде отстранен (вж. Т. 12 по-горе) вие можете да подмените предварителния филтър, освободете двете ключалки върху горната част на електромотора. Извадете самия контейнер и горния капак. Поместете предварителния филтър в центъра на горната на част на електромотора. Закопчайте двете ключалки.

14. Изходящ филтър:

Филтърът почиства изходящия въздух от прахосмукачката. Натиснете надолу бутона и отворете капака. Монтирайте изходящия филтър в капака. Закопчайте към долния ръб на капака. Затворете капака.

15. Electro nozzle:

Пъхнете кабела в контакта, разположен отстрани на машината. Щепсел за Electro Nozzle е наличен само при някои варианти.

16. Свързване на огънатия край и дръжката:

Притиснете дръжката в огънатия край.

17. Удължител:

Тръбата се разширява телескопично. Дължината може да се регулира посредством притисването на бутона и едновременно изтегляне или притискане на компонентите на тръбата. При някои варианти е налична съставна тръба от две части.

18. Кръгла дюза с четка:

Полезен инструмент за почистване на домашни мебели и пр.

19. Комбинирана дюза:

Една с четка (за твърди подове) и друга без четка за килими (меки подове).

20. Сръзана дюза:

За почистване на тесни пространства, такива като мебели, радиатори, ъгли и връзки.

ROMÂNĂ

INSTRUCȚIUNI DE UTILIZARE

Aparatul este destinat utilizării comerciale, de exemplu, în hoteluri, școli, spitale, fabrici, magazine și birouri, precum și uzului casnic normal.

Înainte de a utiliza aparatul, citiți toate instrucțiunile din acest document. Păstrați instrucțiunile pentru a le putea consulta în viitor. Înainte de a utiliza aspiratorul, asigurați-vă că tensiunea precizată pe plăcuța indicatoare a acestuia corespunde tensiunii din rețeaua electrică.

Specificațiile și detaliile se pot schimba fără anunț prealabil. Accesoriile din imagini pot fi diferite, în funcție de model.

AVERTISMENTE IMPORTANTE

Aparatul nu trebuie utilizat pentru aspirarea unor substanțe periculoase – praf toxic, combustibil sau materiale explozive. De asemenea, nu trebuie utilizat în medii cu pericol de explozie. În niciun caz nu utilizați aparatul pentru a aspira materiale fierbinți. Concret, nu utilizați aspiratorul pentru a curăța șeminee, cuptoare sau altele, deschise sau închise, care conțin cenușă caldă sau incandescentă. Aspiratorul nu trebuie utilizat la aspirarea apei, lichidelor sau a gazelor inflamabile.

Acest aparat este destinat exclusiv aspirării substanțelor uscate. Nu trebuie utilizat sau păstrat în exterior, în condiții de umezeală. Păstrați-l în interior, la temperaturi de maxim 60°C (grade Celsius) și minim 0°C (grade Celsius).

Nu utilizați aspiratorul în cazul în care cablul de alimentare sau ștecherul prezintă semne de deteriorare. Verificați periodic cablul și ștecherul. Acestea nu trebuie să fie deteriorate. În cazul în care cablul de alimentare este deteriorat, trebuie înlocuit cu un cablu special sau cu un ansamblu disponibil la producător sau la agentul de service. Nu manipulați cablul de alimentare sau ștecherul cu mâinile umede. Nu deconectați aparatul de la rețeaua electrică trăgând de cablu. Trageți de ștecher, nu de cablu.

Scoateți întotdeauna ștecherul din priză înainte de a începe lucrări de service sau de reparații asupra aparatului sau cablului.

Aparatul nu este destinat utilizării de către copii mici sau persoane cu handicap, fără supraveghere corespunzătoare. Nu lăsați copii mici să se joace cu aparatul. Nu modificați componentele mecanice, electrice sau termice.

Aparatul este prevăzut cu un termostat care împiedică supraîncălzirea motorului și a altor componente esențiale. Dacă aparatul se oprește, trebuie să așteptați cel puțin 5-10 minute până când

se resetează. În perioada de așteptare opriți aparatul și deconectați-l de la rețeaua electrică, verificați furtunul, sacul de praf și filtrele pentru a vă asigura că nimic nu împiedică trecerea aerului prin aparat.

Acest aparat nu trebuie folosit de persoane (inclusiv de copii) cu deficiențe fizice, senzorial sau mentale sau lipsite de experiență sau cunoștințe cu excepția cazului în care aceste persoane au fost supravegheate sau instruite. Copiii trebuie supravegheați pentru a nu se juca cu aparatul.

SERVISAREA APARATELOR CU IZOLAȚII DUBLE

La aparatele cu dublă izolație sunt prevăzute două sisteme de izolație în loc de împământare. Pentru aparatele cu dublă izolație nu sunt prevăzute posibilități de împământare și nici nu trebuie adăugate astfel mijloace aparatului. Servisarea unui aparat cu dublă izolație necesită o atenție extremă și cunoaștere a sistemului și va fi efectuată doar de către personal calificat. Piesele de schimb pentru aparatele cu dublă izolație trebuie să fie identice cu cele înlocuite. Pe un aparat cu dublă izolație apare următoarea marcare: "IZOLAȚIE DUBLĂ" sau "IZOLAT DUBLU". Simbolul (pătrat în pătrat) poate fi de asemenea folosit direct pe produs. 

ÎNȚEȚINEREA

Păstrați întotdeauna aspiratorul în locuri uscate. Aspiratorul este destinat utilizării continue. În funcție de numărul orelor de funcționare, filtrele de praf (sacul de praf, filtrul de la sac și cel de la motor) trebuie înlocuite. Atunci când se curăță (aspiră) filtrul de la sac, în aspirator trebuie introdus un sac de praf. Curățați rezervorul cu o cârpă uscată, pe care ați pulverizat spray de curățat.

Pentru detalii privind service-ul post-vânzare, luați legătura direct cu Nilfisk.

Dimensiunea și calitatea sacului de praf și ale filtrelor afectează randamentul aparatului. Utilizarea unor saci sau filtre ne-originale poate limita trecerea aerului, ceea ce poate duce la suprasolicitearea aparatului. Utilizarea unor saci sau filtre ne-originale va avea ca rezultat anularea garanției.

Utilizați aspiratorul numai cu echipamentul și duzele furnizate cu acesta. Utilizarea unor duze ne-originale poate afecta siguranța. În plus, toate garanțiile vor fi anulate în cazul utilizării accesoriilor ne-originale.



Simbolul  de pe produs sau de pe ambalaj indică faptul că produsul nu trebuie tratat ca deșeu menajer.

Acesta trebuie predat la un centru de colectare pentru reciclarea componentelor electrice și electronice.

Asigurându-vă de faptul că produsul este tratat corespunzător, veți contribui la prevenirea efectelor negative asupra mediului și asupra sănătății, care pot apărea ca urmare a faptului că produsul a fost tratat ca deșeu menajer.

Pentru informații suplimentare despre reciclare, luați legătura cu autoritățile locale, cu serviciul de colectare a deșeurilor sau cu magazinul din care ați cumpărat produsul.

PĂSTRAȚI ACESTE INSTRUCȚIUNI

Acest aparat este în conformitate cu Directivele UE CEE 73/23, CEE 93/68 și CEE 89/336.

INSTRUCȚIUNI GENERALE DE UTILIZARE

1. Prezentarea generală a echipamentului:

Accesoriiile din imagini pot fi diferite, în funcție de model.

2. Racordarea furtunului:

Potriviiți manșonul furtunului de aspirare în orificiul de pe capacul superior.

Apăsăți ușor și rotiți manșonul furtunului de aspirare aproximativ jumătate de tură, pentru a vă asigura că s-a fixat bine. Pentru a bloca, rotiți în sensul acelor de ceasornic, iar pentru a debloca, în sens invers acelor de ceasornic.

3. Reglarea poziției chingii pe placa de suport:

Pe chinga principală, poziția poate fi reglată pentru a vă simți confortabil, deplasând plăcuța de reglare spre interior sau spre exterior.

4. Reglarea chingilor pe placa de suport:

Aveți posibilitatea să reglați chingile astfel încât să vă simțiți confortabil.

Formați o buclă cu degetul, apoi trageți chinga prin cataramă (înainte sau înapoi), până când obțineți lungimea dorită. Scoateți degetul. Trageți chinga.

5. Reglarea aspiratorului în așa fel încât să stea confortabil pe spate:

Ridicați aspiratorul. Luați chingile pe umeri. Închideți catarama centurii. Reglați lungimea. Închideți catarama pe piept. Reglați lungimile chingilor trăgând de ambele capete de chingă, ca în imagine.

6. Cataramă de tensionare:

Prindeți cele două jumătăți ale cataramei, una de cealaltă. Asigurați-vă că s-au fixat corect. Pentru deblocare, apăsați simultan ambele părți.

7. Cablul de alimentare:

Cablul electric se poate fixa pe centură: prindeți cablul cu ajutorul chingii de nailon. Înainte de a porni aspiratorul, strângeți cablul electric.

8. Fixarea cablului:

Faceți o buclă din cablu. Treceți bucla prin locașul fixatorului de cablu.

9. Pornirea/Oprirea:

Conectați cablul electric la priză. Apăsăți butonul de pornire/oprire.

10. Sacul de praf:

Dacă puterea de aspirare scade, trebuie înlocuit sacul de praf. Verificați sacul cât mai des, pentru a evita umplerea excesivă a acestuia. Deblocați clapetele de pe capacul superior. Ridicați capacul pentru a-l îndepărta de pe recipient. Prindeți cadrul de carton al sacului de praf și ridicați-l cu grijă, pentru a scoate sacul din recipient. Unele tipuri de saci de praf se pot închide, pentru a evita vărsarea prafului sau a murdăriei. Într-un asemenea caz: Îndepărtați folia de protecție. Îndoiiți cadrul de carton și închideți sacul.

11. Filtrul sacului:

Se recomandă schimbarea sau curățarea filtrului la fiecare schimbare a sacului de praf. Acest lucru se poate realiza după scoaterea sacului de praf. Scuturați bine filtrul pentru a-l curăța. Puneți la loc filtrul. Dacă este uzat sau deteriorat, schimbați-l cu unul nou. Introduceți sacul în locaș și puneți capacul superior, apoi închideți clapetele.

12. Filtrul HEPA:

Filtrele HEPA nu se pot curăța sau spăla. Odată murdărite, trebuie înlocuite. Verificați și schimbați frecvent filtrul HEPA. Nu atingeți suprafața filtrului HEPA nou în timpul manevrării. Pentru a asigura funcționarea corectă a filtrului HEPA, țineți-l de cadrul din material plastic. Procedura de înlocuire a filtrelor HEPA este următoarea: Deblocați ambele clapete de pe capacul motorului. Scoateți recipientul și capacul superior. Răsuciți filtrul HEPA în sens invers acelor de ceasornic. Ridicați filtrul. Pentru reasamblare, efectuați aceleași operații, în ordine inversă.

13. Filtrul brit:

Nu aspirați niciodată fără filtrul brut montat în aspirator. Filtrul brut se poate înlocui după scoaterea filtrului HEPA (vezi punctul 12. de mai sus). Deblocați ambele clapete de pe capacul motorului. Scoateți recipientul și capacul superior. Amplasați filtrul brut în mijlocul capacului motorului. Blocați ambele clapete.

14. Filtrul de evacuare:

Acest filtrul curăță aerul eliminat din aspirator. Apăsăți butonul în jos și deschideți capacul. Montați filtrul de evacuare în capac. Fixați marginea de jos a capacului. Închideți capacul.

15. Duza electrică:

Conectați cablul la priza din partea laterală a aspiratorului. Priza pentru duza electrică este disponibilă doar pe anumite variante.

16. Racordarea capătului curbat la mâner:

Împingeți mânerul în capătul curbat.

17. Tub prelungitor:

Acest tub se poate regla telescopic. Lungimea se poate regla apăsând butonul și trăgând sau împingând simultan componentele tubului. Unele variante sunt prevăzute cu tub alcătuit din două secțiuni.

18. Duza cu perie rotundă:

Instrument util pentru curățarea mobilierului, etc.

19. Duza combinată:

O poziție cu perie (pentru dușumele tari) și una fără perie, pentru covoare (dușumele moi).

20. Duza îngustă:

Pentru curățarea locurilor greu accesibile, cum ar fi mobilierul, caloriferele, colțurile și racordurile.

DATA

DANSK SPECIFIKATIONER	GD 5 220-240V	GD 10 220-240V
Mærkeeffekt W	1300	1300
Beskyttelsesgrad (fugt, støv)	IP 20	IP 20
Beskyttelsesklasse (elektrisk)	II	II
Luftstrøm med slang og rør l/sek	37	37
Sugeeffekt med slang og rør W	280	280
Lydtrykniveau (BS 5415) dB(A)	62	62
Sæckfilter area cm ²	1397	2007
Støveposevolumen l	5	10
Vægt uden tilbehør kg	4.2	4.6

Ret til ændringer i konstruktion og specifikationer forbeholdes.

NORSK SPESIFIKASJONER	GD 5 220-240V	GD 10 220-240V
Mærkeeffekt W	1300	1300
Beskyttelsesgrad (fukt, støv)	IP 20	IP 20
Beskyttelsesklasse (elektrisk)	II	II
Luftstrøm med slang l/sek	37	37
Sugekraft med slang W	280	280
Lydtryknsnivå (BS 5415) dB(A)	62	62
Posefilter, overflate cm ²	1397	2007
Støveposens kapasitet l	5	10
Vekt kg	4.2	4.6

Rettt til endringer i konstruksjon og spesifikasjoner forbeholdes.

SVENSKA SPECIFIKATIONER	GD 5 220-240V	GD 10 220-240V
Märkeffekt W	1300	1300
Skyddsclass (fukt, damm)	IP 20	IP 20
Skyddsclass (el)	II	II
Luftflöde med slang och rör l/sek	37	37
Sugkraft med slang W	280	280
Ljudtrycksnivå (BS 5415) dB(A)	62	62
Säckfilter, yta cm ²	1397	2007
Dampspåsens kapacitet l	5	10
Vikt kg	4.2	4.6

Vi förbehåller oss rätt till ändringar i specifikationerna.

SUOMI TEKNISET TIEDOT	GD 5 220-240V	GD 10 220-240V
Moottorin nimellisteho W	1300	1300
Kotelointiluokka (sähköinen)	IP 20	IP 20
Suojaluokka (kosteus, pöly)	II	II
Ilman virtaus putken kanssa l/sek	37	37
Imuteho putken kanssa W	280	280
Äänenevoimakuus (BS 5415) dB(A)	62	62
Pöytäpölyn suodatin, cm ²	1397	2007
Pölypussin tilavuus l	5	10
Painor kg	4.2	4.6

Kaikki oikeudet muutoksiin pidätetään.

ENGLISH SPECIFICATIONS	GD 5 220-240V	GD 10 220-240V	GD 5 120V	GD 10 120V
Rated power W	1300	1300	1300	1300
Protection grade (moist, dust)	IP 20	IP 20	IP 20	IP 20
Protection class (electrical)	II	II	II	II
Airflow with hose and tube, litres/sec	37	37	39	39
Suction power with hose and tube W	280	280	260	260
Sound pressure (BS 5415) dB(A)	62	62	62	62
Sack filter, surface area cm ²	1397	2007	1397	2007
Dust bag capacity litres	5	10	5	10
Weight kg	4.2	4.6	4.2	4.6

Specifications and details are subject to change without prior notice.

DEUTSCH SPEZIFIKATIONEN	GD 5 220-240V	GD 10 220-240V
Leistungsaufnahme Motor W	1300	1300
Schutzklasse (Feucht, Staub)	IP 20	IP 20
Schutzklasse (elektrisch)	II	II
Luftmenge mit Schlauch l/sek.	37	37
Saugleistung mit Schlauch und Rohr W	280	280
Schalldruckpegel (BS 5415)	62	62
Beutefilter, cm ²	1397	2007
Staubbeutel-Kapazität l	5	10
Masse (Gewicht) kg	4.2	4.6

Technische Änderungen vorbehalten.

FRANÇAIS CARACTÉRISTIQUES TECHNIQUES	GD 5 220-240V	GD 10 220-240V
Consommation normalisée W	1300	1300
Indice de protection (humidité, poussière)	IP 20	IP 20
Classe de protection électrique	II	II
Débit d'air avec flexible l/s	37	37
Puissance d'aspiration avec flexible W	280	280
Niveau sonore (BS 5415) dB(A)	62	62
Superficie du filtre sac cm ²	1397	2007
Contenance du sac à poussière litres	5	10
Poids de l'appareil kg	4.2	4.6

Les caractéristiques des matériaux peuvent être modifiées à tout moment, en fonction de l'évolution technique.

NEDERLANDS TECHNISCHE GEGEVENS	GD 5 220-240V	GD 10 220-240V
Stroomverbruik motor W	1300	1300
Veiligheidsklasse (vocht, stof)	IP 20	IP 20
Veiligheidsklasse (elektrisch)	II	II
Luchtstroom met slang l/sek	37	37
Zuigkracht met slang W	280	280
Geluidsniveau (BS 5415) dB(A)	62	62
Zakfilter, cm ²	1397	2007
Inhoud stofzak l	5	10
Gewicht kg	4.2	4.6

Specificaties en details kunnen zonder voorafgaande mededeling worden gewijzigd.

DATA

ESPAÑOL ESPECIFICACIONES	GD 5 220-240V	GD 10 220-240V
Potencia nominal W	1300	1300
Grado de protección (humedad, polvo)	IP 20	IP 20
Clase de protección (eléctrica)	II	II
Caudal con manguera l/sec	37	37
Potencia de aspiración con manguera W	280	280
Nivel de sonoro (BS 5415) dB(A)	62	62
Filtro de la bolsa, cm ²	1397	2007
Capacidad de la bolsa de polvo litros	5	10
Peso del aspirador Kg	4.2	4.6

Las especificaciones y detalles pueden sufrir variaciones sin previo aviso.

PORTUGUES ESPECIFICAÇÕES	GD 5 220-240V	GD 10 220-240V
Potência estimada W	1300	1300
Grado de proteção (humidade, pó)	IP 20	IP 20
Classe de proteção (elétrica)	II	II
Fluxo de ar sem mangueira l/sec	37	37
Potência de aspiração sem mangueira W	280	280
Nível pressão (BS 5415) dB(A)	62	62
Filtro do saco cm ²	1397	2007
Capacidade do saco de pó litros	5	10
Peso Kg	4.2	4.6

Especificações e detalhes estão sujeitos a alteração sem aviso prévio.

ITALIANO CARATTERISTICHE	GD 5 220-240V	GD 10 220-240V
Potenza nominale W	1300	1300
Grado di protezione (umidità, polvere)	IP 20	IP 20
Classe di protezione (elettrica)	II	II
Flusso d'aria con tubo flessibile l/sec	37	37
Potenza di aspirazione con flessibile W	280	280
Livello pressione (BS 5415) dB(A)	62	62
Superficie Filtro del sacchetto cm ²	1397	2007
Capacità del sacco polvere litri	5	10
Peso Kg	4.2	4.6

Caratteristiche e dettagli possono variare senza preavviso.

DATA

EESTI TEHNILISED ANDMED	GD 5 220-240V	GD 10 220-240V
Nimivõimsus W	1300	1300
Kaitseaste (niiskuss, tolm)	IP 20	IP 20
Kaitseklass (elektriline)	II	II
Õhuvool vooluki ja toruga liitri/sek	37,0	37,0
Imemisvõimsus voolukiuga W	280	280
Heiirõhk (BS 5415) dB(A)	62	62
Kottfilter. cm2	1397	2007
Tolmukoti mahutavus liitrid	5	10
Kaal kg	4.2	4.6

Tehnilisi andmeid ja detaile võib muuta ilma eelnevalt teatamata.

LIETUVIŠKAI TECHNINIAI DUOMENYS	GD 5 220-240V	GD 10 220-240V
Nominალიო გალია W	1300	1300
Аpsаugos lаipnis (drēgmē, dulkēs)	IP 20	IP 20
Аpsаugos klаsē (elēktrōs)	II	II
Orо sаrūtas žаrņoje ir vаmzdyje litrai/sek.	37,0	37,0
Siurbimo galia su žarna W	280	280
Garso slėgio (BS 5415) dB(A)	62	62
Maišinis filtras. cm2	1397	2007
Dulkių maišo talpa ltr.	5	10
Masė Kg	4.2	4.6

Techiniai duomenys gali būti pakeisti be išankstinio įspėjimo.

ČESKY technické údaje	GD 5 220-240V	GD 10 220-240V
Jmenovitý výkon W	1300	1300
Stupeň ochrany (vlhko, prach)	IP 20	IP 20
Třída ochrany (elektrické)	II	II
Překot vztuchu s hadicí a trubicí l/s	37,0	37,0
Sací výkon s hadicí W	280	280
Hladina akustického tlaku (BS 5415) dB(A)	62	62
Sáčkový filtr cm2	1397	2007
Objem sáčku na prach litry	5	10
Hmotnost kg	4.2	4.6

V technických údajích a podrobnostech může bez předchozího upozornění dojít ke změnám.

MAGYAR MŰSZAKI ADATOK	GD 5 220-240V	GD 10 220-240V
Névleges teljesítmény W	1300	1300
Védelmi fokozat (nedvesség, por)	IP 20	IP 20
Védelmi osztály (elektromos)	II	II
Levegőáram tömlővel és csővel liter/mp	37,0	37,0
Szivőerő tömlővel W	280	280
Hangnyomásszint (BS 5415) dB(A)	62	62
Porzsák szűrője cm2	1397	2007
Porzsák kapacitása liter	5	10
Súly Kg	4.2	4.6

A műszaki adatok bejelentés nélkül változtatásának jogát fenntartjuk.

РУССКИЙ ТЕХНИЧЕСКИЕ ХАРАКТЕРИСТИКИ	GD 5 220-240V	GD 10 220-240V
Номинальная мощность Вт	1300	1300
Класс защиты (влага, пыль)	IP 20	IP 20
Класс защиты (электрической)	II	II
Воздушный поток со шлангом и трубкой литров/сек	37,0	37,0
Мощность всасывания со шлангом	280	280
Уровень звукового давления на (BS 5415) дБ(А)	62	62
Фильтр пылесборника см²	1397	2007
Емкость пылесборника литров	5	10
Вес кг	4.2	4.6

Технические характеристики и особенности конструкции могут изменяться без предварительного уведомления.

LATVIŠKAS SPECIFIKĀCIJAS	GD 5 220-240V	GD 10 220-240V
Nominālā jauda W	1300	1300
Drošības pakāpe (mitrums, putekļi)	IP 20	IP 20
Drošības klase (elektr.)	II	II
Gaisa plūsmas, izmantojot šļūteni un cauruli litri/s	37,0	37,0
Sūkšanas jauda, izmantojot šļūteni W	280	280
Skaņas spiediena līmenis, (BS 5415) dB(A)	62	62
Maišinis filtras cm2	1397	2007
Putekļu maisiņa ietilpība litri	5	10
Svars kg	4.2	4.6

Specifikācijas ja detaļas var tikt mainītas bez iepriekšēja paziņojuma.

POLSKI DANE TECHNICZNE	GD 5 220-240V	GD 10 220-240V
Moc znamionowa W	1300	1300
Klasa ochronności (wilgoć, pył)	IP 20	IP 20
Klasa ochronności (elektryczność)	II	II
Przepływ powietrza przez wąż i rurę l/s	37,0	37,0
Moc ssania z wężem W	280	280
Cisnienie akustyczne (BS 5415) dB(A)	62	62
Filtr worka cm2	1397	2007
Pojemność worka na kurz litry	5	10
Waga kg	4.2	4.6

Dane i szczegóły techniczne mogą ulec zmianie bez powiadomienia.

SLOVENSKY TECHNICKÉ ÚDAJE	GD 5 220-240V	GD 10 220-240V
Menovitý výkon W	1300	1300
Stupeň ochrany (vlhkosť, prach)	IP 20	IP 20
Trieda ochrany (elektrické)	II	II
Prúdenie vzduchu v hadici a potrubí litrov/s	37,0	37,0
Sací výkon s hadicou W	280	280
Úroveň tlaku zvuku (BS 5415) dB(A)	62	62
Filter vrecúška cm2	1397	2007
Kapacita vrecúška na prach litrov	5	10
Hmotnosť kg	4.2	4.6

Technické údaje a podrobnosti sa môžu zmeniť bez upozornenia.

SLOVENŠČINA SPECIFIKACIJE	GD 5 220-240V	GD 10 220-240V
Nominalna moč W	1300	1300
Stopnja zaščite (vlaga, prah)	IP 20	IP 20
Razred zaščite (električni)	II	II
Prekót zraka skozi cev in cevko l/sek	37,0	37,0
Moč sesanja s cevjo W	280	280
Raven zvočnega pritiska (BS 5415) dB(A)	62	62
Vrečasti filter cm2	1397	2007
Prostorina vrečke za prah litrov	5	10
Teža kg	4.2	4.6

Pridržujemo si pravico do spremembe specifikacij in podrobnosti brez predhodnega obvestila.

TÜRKÇE	GD 5 220-240V	GD 10 220-240V
Nominal güç W	1300	1300
Koruma derecesi (nem, toz)	IP 20	IP 20
Koruma sınıfı (elektriksel)	II	II
Hava akışı, hortum ve borulu litre/sek	37,0	37,0
Emiş gücü, hortumlu W	280	280
Ses basınç düzeyi, (BS 5415) dB(A)	62	62
Torba filtresi cm²	1397	2007
Toz torba kapasitesi litre	5	10
Ağırlık Kg	4.2	4.6

DATA

ROMÂNĂ SPECIFICAȚII	GD 5 220-240V	GD 10 220-240V
Putere nominală W	1300	1300
Grad de protecție (umezeală, praf)	IP 20	IP 20
Clasă de protecție (electrică)	II	II
Debitul aerului cu furtun și tub l/min	37.0	37.0
Puterea de aspirare cu furtun W	280	280
Presiunea sonoră BS 5415 dB(A)	62	62
Filtrul sacului cm ²	1397	2007
Capacitatea rezervorului L	5	10
Greutatea (numai aspiratorul) Kg	4.2	4.6

Specificațiile și detaliile se pot schimba fără anunț prealabil.

БЪЛГАРСКИ СПЕЦИФИКАЦИИ	GD 5 220-240V	GD 10 220-240V
Номинална мощност W	1300	1300
Клас на защита (електричество)	IP 20	IP 20
Клас на защита	II	II
Поток на въздух с маркуч и тръба л/мин	37.0	37.0
Смукателна мощност с маркуча W	280	280
Звукова налягане BS 5415 dB(A)	62	62
Капацитет на торбичката за прах л	1397	2007
Капацитет на контейнера л	5	10
Тегло, само на прахосмукачката кг	4.2	4.6

Спецификациите и данните са предмет на промяна без предварително уведомление.



Free Manuals Download Website

<http://myh66.com>

<http://usermanuals.us>

<http://www.somanuals.com>

<http://www.4manuals.cc>

<http://www.manual-lib.com>

<http://www.404manual.com>

<http://www.luxmanual.com>

<http://aubethermostatmanual.com>

Golf course search by state

<http://golfingnear.com>

Email search by domain

<http://emailbydomain.com>

Auto manuals search

<http://auto.somanuals.com>

TV manuals search

<http://tv.somanuals.com>