

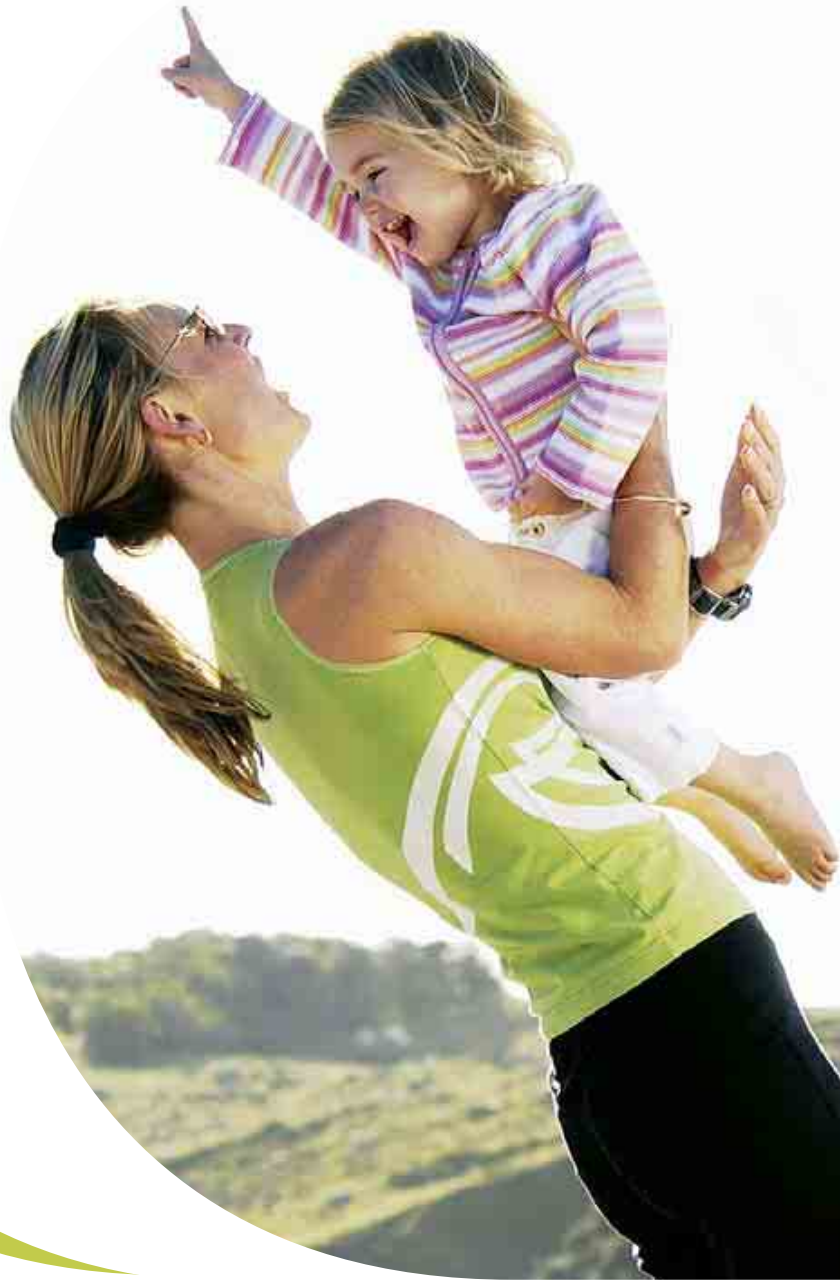

The Mountain Buggy Range Stroller Instructions



Instruction booklet for all Mountain Buggy® models:



English

1-12

Designed and made in New Zealand by Mountain Buggy Ltd. Manufactured by Tritec Manufacturing Ltd, an ISO 9001 certified company. Models made to BS 7409:1996, AS/NZS 2088:2000.

Français

13-24

Conçu et fabriqué en Nouvelle-Zélande par Mountain Buggy Ltd. Fabriqué par Tritec Manufacturing Ltd, une société certifiée ISO 9001. Modèles conformes à la BS 7409:1996, AS/NZS 2088:2000.

Deutsch

25-36

Entwickelt und hergestellt in Neuseeland durch Mountain Buggy Ltd und produziert von Tritec Manufacturing Ltd., einem nach ISO 9001 zertifizierten Unternehmen. Modelle nach BS 7409:1996, AS/NZS 2088:2000.

Italiano

37-48

Ideato e fatto in Nuova Zelanda da Mountain Buggy Ltd. Prodotto da Tritec Manufacturing Ltd, una ditta certificata con ISO 9001. Modelli sono conformi alla BS 7409:1996, AS/NZS 2088:2000.

Español

49-60

Proyectado y fabricado en Nueva Zelanda por Mountain Buggy Ltd. Producido por Tritec Manufacturing Ltd, una empresa certificada con ISO 9001. Modelos se conforman a la BS 7409:1996, AS/NZS 2088:2000.

Nederlands

61-72

Ontworpen en gefabriceerd in Nieuw Zeeland door Mountain Buggy Ltd en geproduceerd door Tritec Manufacturing Ltd. een ISO 9001 gecertificeerde onderneming. Modellen gemaakt volgens de BS 7409:1996, AS/NZS 2088:2000.

Svenska

73-84

Design och framställning i Nya Zeeland av Mountain Buggy Ltd. Tillverkad av Tritec Manufacturing Ltd, ett företag med ISO 9001 certifikat. Modeller är tillverkade enligt BS 7409:1996, AS/NZS 2088:2000.

Welcome

1

ENGLISH

Congratulations on your purchase of a Mountain Buggy.

We know how precious and inspiring a new little person can be in your world. It's so important to be able to show your baby to the world and just as important to show the world to your baby.

At Mountain Buggy you and your baby matter to us. That's why we have spent years researching and developing a product that is safe, comfortable and in tune with modern parents' needs. We want you to be able to live your new family lifestyle with all the freedom and satisfaction you have always experienced.

We also know that many parents use strollers incorrectly and as a result may put their children at risk. Please take the time to read through this manual carefully. Your Mountain Buggy will provide you with optimum safety if you follow the instructions as detailed.

If you have any concerns, questions or comments about your Mountain Buggy or how to use it, please do not hesitate to contact us. We'd love to hear from you.



For the sake of your precious passenger, please read these warnings before using your Mountain Buggy.

Important: read instructions carefully, follow them strictly and keep this booklet for future reference. Your child's safety is your responsibility.



Capacity

- For all models, the seat is suitable for children from newborn up to 4 years old (3 years for the Breeze). For use with a newborn (0-6 mths) the seat should be reclined fully. It is recommended that a newborn headrest or similar is used for babies 0-3 months.

Other newborn options include:

1. Mountain Buggy® Carrycot (available for all models except Breeze)
 2. Mountain Buggy® Carseat Adapter (available for all single models, except Breeze).
- Maximum seat loading for all model Single strollers is 35kg/77lb, and 25kg/55lb per seat on Double and Triple versions. Maximum seat height capacity is 100cm. Maximum loading for the storage basket is 5kg/11lb. Maximum loading for the pocket on storage basket is 300gm/10.5oz (ie only small items such as keys, wallets).



Important Use Information

- This stroller is designed for one child in each seat.
- Passenger should remain seated (no standing in the stroller).
- To prevent the stroller from becoming unstable, do not place parcels or accessory items anywhere except in the storage basket and pockets provided. Do not hang items such as shopping bags from the frame.
- Overloading and incorrect folding may damage or break this stroller.
- Accessories or replacement parts that are not approved by the manufacturer or distributor should not be used.
- Excessive weight may create hazardous unstable conditions.
- Do not use near an open fire or exposed flame.



Essential Warnings

- WARNING:** Never leave your child unattended.
- WARNING:** Prevent serious injury to your child by using the harness at all times. Always use the crotch strap in combination with the waist belt.
- WARNING:** Do not carry extra children or bags on this stroller/pram.
- WARNING:** The stroller should not be used unassisted on stairs or escalators.
- WARNING:** Take care when folding or unfolding the stroller to prevent your fingers being entrapped.
- WARNING:** Any load attached to the handle affects the stability of the stroller.
- WARNING:** Make sure children are clear of any moving parts when you adjust this stroller/pram, otherwise they may be injured.
- WARNING:** Put on all brakes whenever you park the stroller.
- WARNING:** This product is not suitable for running or skating.
- WARNING:** Use the safety wrist strap at ALL times the stroller is in use.
- WARNING:** Avoid serious injury from falling or sliding out. Always use seat belt.

Erecting and Folding the Stroller

Putting up your stroller

When you first receive your stroller, remove it from the box, remove the black caps on the rear axles and plastic outer wrapping. Dispose of plastic wrapping safely to avoid a child suffocating.

1. Grip stroller near sunhood joints, and lift.
2. Place pressure on heel rest to ensure sliding locks are fully engaged.



Folding your stroller

1. Fold adjustable handle under (if applicable).
2. Pull up sliding lock on both sides of heel rest.

NOTE: On Urban model strollers, ensure front wheels are unlocked and rotated forward before folding.

! WARNING: Check that all locking devices engage correctly and are not damaged before use.



Strollers purchased in Europe/UK only:

Please note there is a lock guard mechanism on the left hand side of the stroller protecting the sliding lock. This must be flicked out to access the sliding lock.



Wheel Assembly

Front Wheel

1. Holding both knobs at the same time, unscrew and pull out the front axle.
2. Insert the front wheel.
3. Re-insert the axle and tighten both knobs by hand to secure wheel in place.

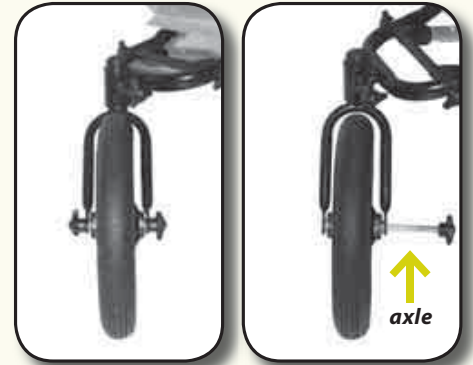

To remove

Repeat above in reverse.

NB: On Terrain Double remember to insert the spacer between the front wheels.

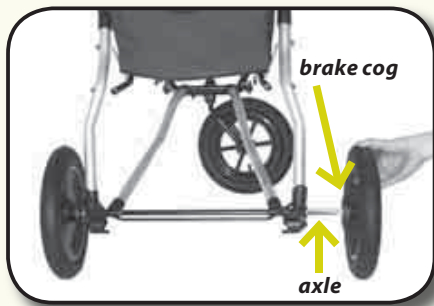
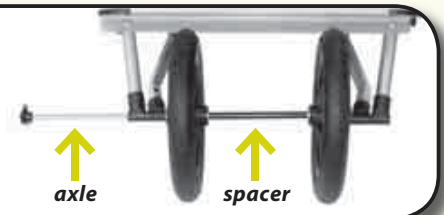

Rear Wheel Assembly

1. Slide wheel (with brake cog facing inwards) onto each end of the axle.
2. Push each wheel on until it clicks into place. Pull wheel to check it is secure.

To remove

Depress quick release clip and slide wheel off axle.



Front Swivel Wheel (Urban models)

Locking the front wheel swivel(s) is recommended for use on uneven ground.

To lock: pull knob out and turn it so the 'locked' symbol is at the top. Then swivel front wheel under stroller until it locks into place.

To unlock: pull knob out and turn it 1/4 of a turn so the 'unlocked' symbol is at the top.

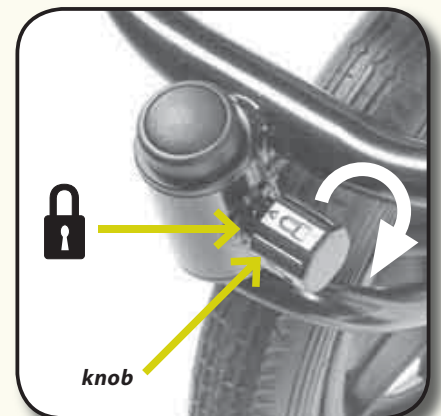

Safety Harness

5

ENGLISH



To fasten

1. Clip shoulder straps to waist strap buckles.
2. Push both waist buckle ends into crotch strap.

To adjust

1. Adjust sliding buckles so harness straps fit firmly.

NB: Make sure baby is positioned down as far as possible in seat.



Shoulder Strap Height

Shoulder strap height should be located just below or level with a child's shoulders. The older the child, the further up the seat the straps need to be.

To adjust:

1. Locate buckle by slipping hand up the inside back of the seat.
2. Push the rectangular shaped buckle through the insertion slot on an angle, pushing the corner of the buckle first.
3. Re-thread the corner of the buckle through the most suitable height insertion slot for your child.
4. Once the buckle is through the slot, twist it so it is flat against the seat back and then check it is secure by pulling on strap.

NB: a separate safety harness conforming to British Standard BS6684 may be attached to the two 'D' rings located at the insertion of the waist harness.



Seat Recline

The seat back can be reclined to any position between the upright and fully reclined positions.

To recline

Pull on the buckles to slide the straps through the buckles and recline the seat.

To raise

Pull straps through the buckles to raise the seat angle.

NB: All Mountain Buggies have a slight angle from horizontal as recommended, otherwise the child could wriggle up the seat and make the stroller unstable.

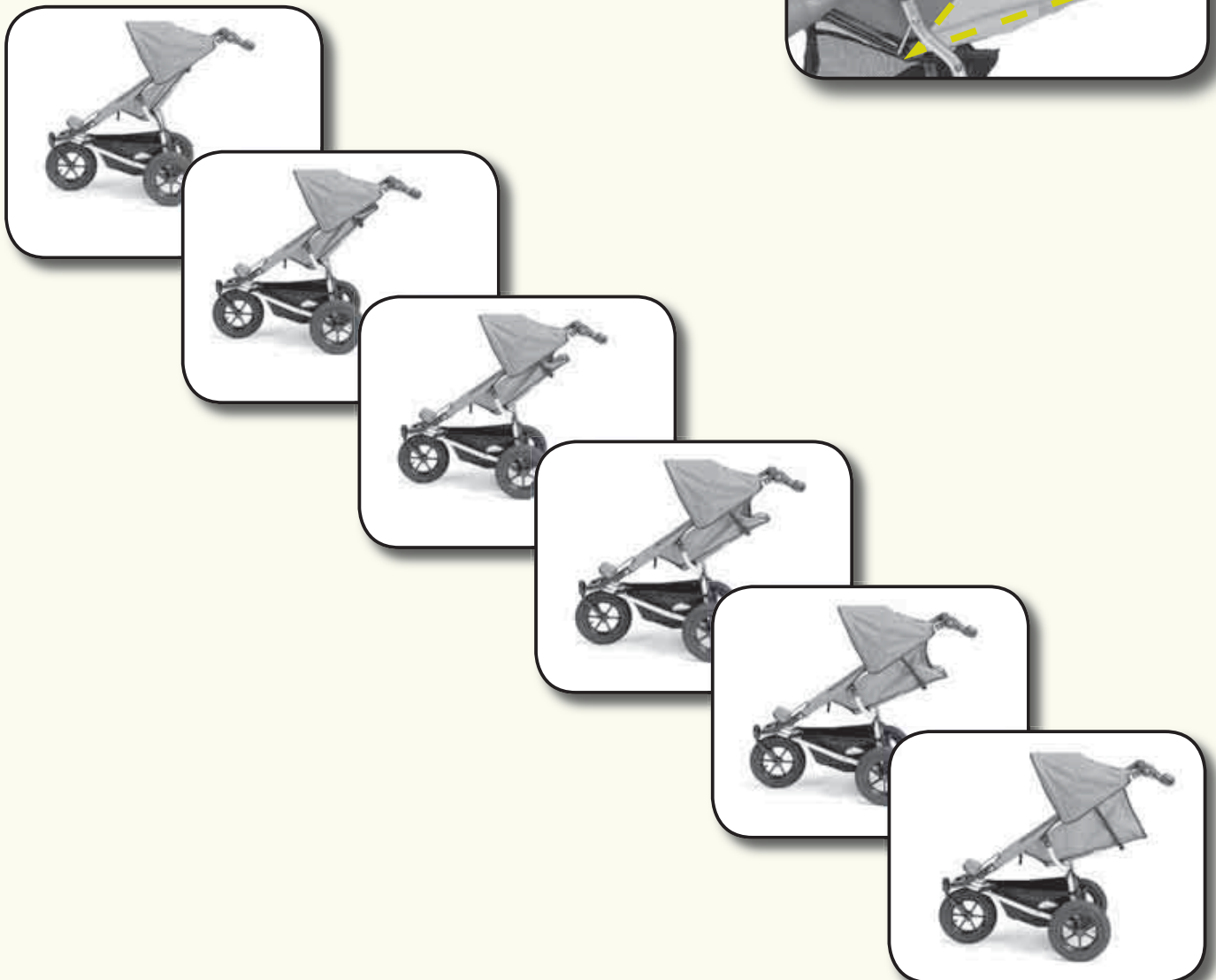
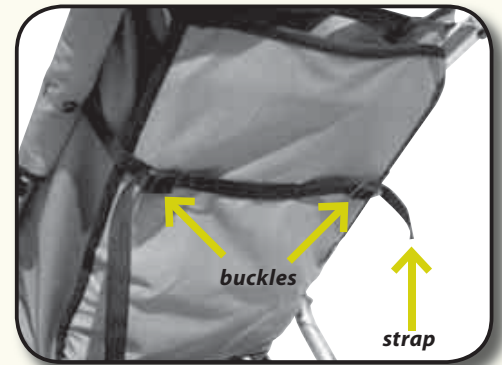

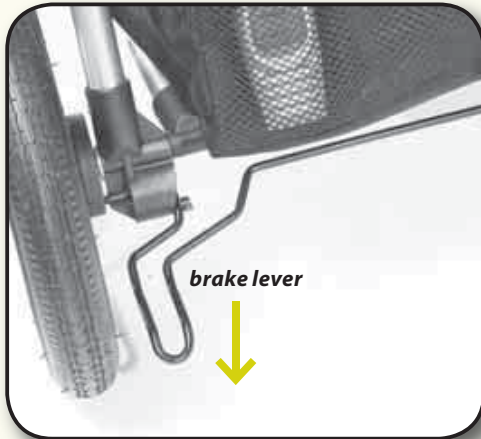

It is important to put the brake on whenever you park the stroller/pram. Ensure it is on when putting your child in or taking your child out of the stroller.

To apply: push brake level completely down.

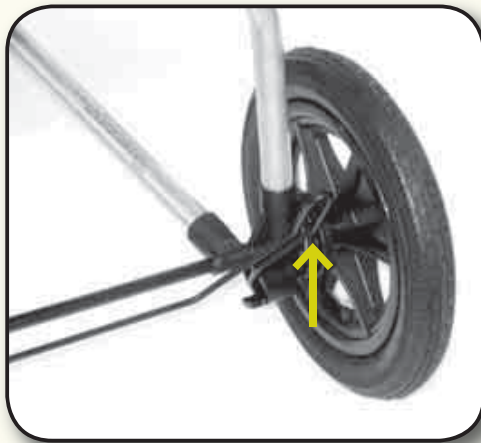

To release: lift brake lever completely up.

Safety Wrist Strap

Use the safety wrist strap in all situations. Ensure that the loop of the strap is located around the wrist of the person pushing the stroller.

Care should be taken if the stroller is used down hills or in strong winds.



Warning:

The stroller should not be used unassisted on stairs or escalators.



Removing Seat and Sunhood

Seat removal

1. Unfasten seat domes from frame along side tubes (4 domes each side).
2. Unfasten straps underneath seat and those attached to frame (1 strap each side).
3. Unfasten the domes which fasten the sunhood and seat together.

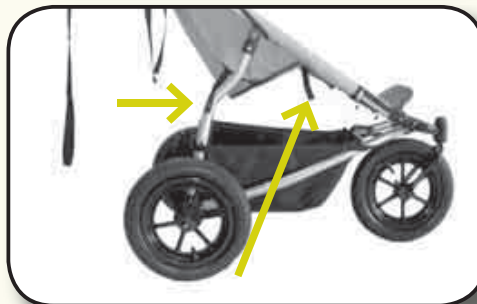
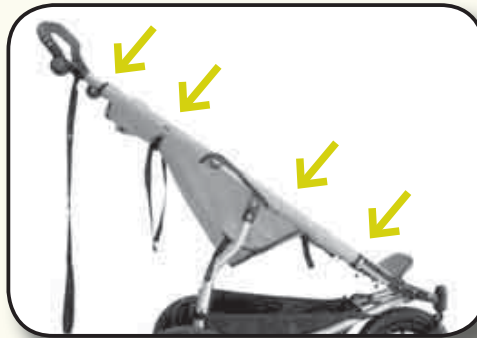

NB:

For Terrain models only, push seat forward then slide fabric up seat support wire and remove hammock wire from stroller frame.

To refit seat:

follow removal instructions in reverse. Ensure fabric is domed **OVER** frame.

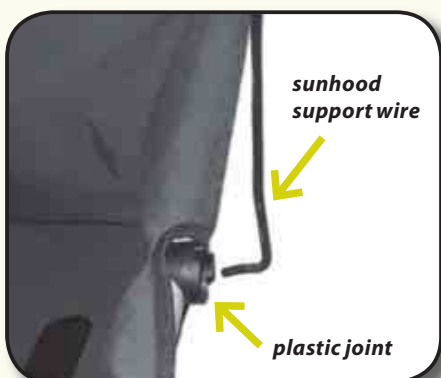

Sunhood removal

1. Pull support wire out of sunhood joint by pushing against frame and pulling wire downwards. *Note:* this operation is child proof and therefore requires a degree of force.
2. Repeat on opposite side.
3. Unfasten sunhood domes that attach the sunhood to stroller frame and to stroller seat back.

To refit sunhood:

follow removal instructions in reverse.



This vehicle requires regular maintenance by the user.

Cleaning

Fabric: The outdoor fabric should be cleaned regularly. Brush off any excessive dirt or sand and rinse with lukewarm water. Fabric can be removed and washed by hand using a mild natural soap solution in lukewarm water (no more than 38°C/100°F). Rinse thoroughly. DO NOT tumble dry or dry in strong sunlight.

Frame: If the buggy is used in exposed environments such as salt water, salt spray or beach sand, wash any steel parts of the stroller by hosing the stroller or use warm soapy water, dry thoroughly and protect by spraying with light aerosol can oil, eg WD40® or CRC®.

NB: To avoid fabric fading, cover the stroller if it is exposed to direct sunlight through glass, eg in a car or if stored in exposed areas.

Fabric may fade due to intense exposure to direct sunlight.

Fabric may develop mould or mildew if stored in humid or damp conditions.

Storage

Store stroller inside in a dry place but away from central heating units/radiators and do not store in airing or hotwater cupboards.

Wheel Alignment (Terrain only)

It may be necessary to periodically adjust wheel alignment if the stroller steers to one side.

1. Loosen all four nuts holding struts in position.
2. Slightly tighten outside nut on the opposite side to the direction it is pulling (eg if it's steering to left tighten nut D).
3. Test the stroller by pushing it on a smooth flat surface.
4. When the correct steering is achieved, turn the outside nut on the opposite side so it just touches the side of the tube.
5. Tighten the inside nuts.

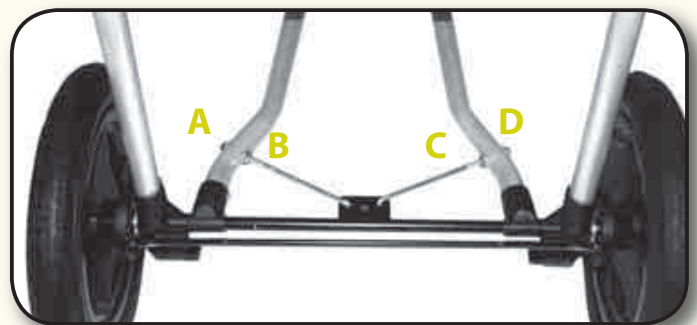

Tyres/Tires

1. If a puncture occurs the inner tube can be repaired with a bicycle repair kit, or replaced. If tread becomes worn the tyre should be replaced. Contact your local dealer, or most cycle stores have tubes and repair kits.
2. Inflate tyres to pressure of 20psi (140KPa). Do not exceed 30psi (210KPa).

Handlebar Grip

Take care to protect the handlebar grip from abrasion or sharp objects. Your authorised dealer can arrange replacement grips and instructions if required.

Brake

The brake should be lubricated regularly to maintain optimum operation. It may require extra lubrication if it is difficult to operate.

lubricate this surface

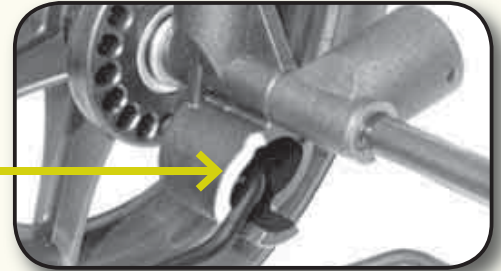

Transporting your Stroller

A special locking strap is located on the handlebar support bar. Wrap this strap around the axle and then clip fasteners together to secure stroller closed when folded.

Sunhood

The sunhood can be fastened back by applying the Velcro on the sunhood window flap to the Velcro on the inside edge of the sunhood.

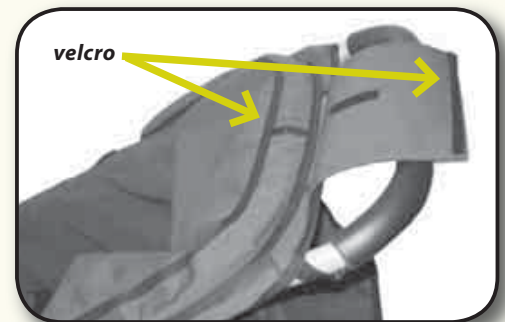

Pump

To use the pump, remove the connection hose and attach relevant ends to top of pump and wheel valve. Do not overtighten. Ensure there is no tension on the connection hose while inflating tyre.

Protective Covers (Sun and Storm)

These accessories fasten at the top and around the side tubes. They fit over the sunhood and with elastic loops onto the lugs below the footplate.

Important

- Remove the storm or sun cover before folding the buggy to avoid damage.
- Remember not to leave the storm cover on in warm conditions, and check your child's comfort frequently.



Warranty

Make sure you complete the warranty card at the back of this booklet and send it promptly to your authorised distributor.

Warranty Conditions

11

ENGLISH

This warranty covers defects in workmanship and materials for one year from the date of purchase. The distributor undertakes to repair or, at their option, replace any part which is found to be defective within the warranty period.

The warranty does not cover:

- pick up, delivery or service calls.
- temporary replacement while the stroller is being repaired or assessed.
- damage to tyres and handlebar grips.
- instruction or assistance with wheel assembly or setup of stroller.
- corrosion or fabric damage if stroller has been used or stored in extreme environmental conditions, eg high humidity, salt spray.
- deterioration due to lack of maintenance and cleaning as specified in manufacturer's instructions.
- normal wear and tear or damage to product caused by accident, misuse or act of nature.
- repairs when product has been dismantled, repaired, modified or serviced by other than an authorised agent.
- repairs when stroller has not been used for normal use and in accordance with manufacturer's instructions.

If the product fails within the warranty period: Return it to the authorised dealer where the product was purchased. The dealer will arrange for assessment and appropriate remedy during normal business hours.

NB: If the product is not returned to the dealer in the location of purchase any repairs may incur charges.

Repairs and replacement parts: If the stroller requires repair, contact your authorised dealer or distributor to obtain information and spare parts.

NB: If you are in a different country from the one where you purchased the product, please contact the distributor for the country in which you purchased, as extra charges may apply.

Please make sure the product is clean. Unacceptably dirty products will not be handled.

Parts of the Stroller Frame

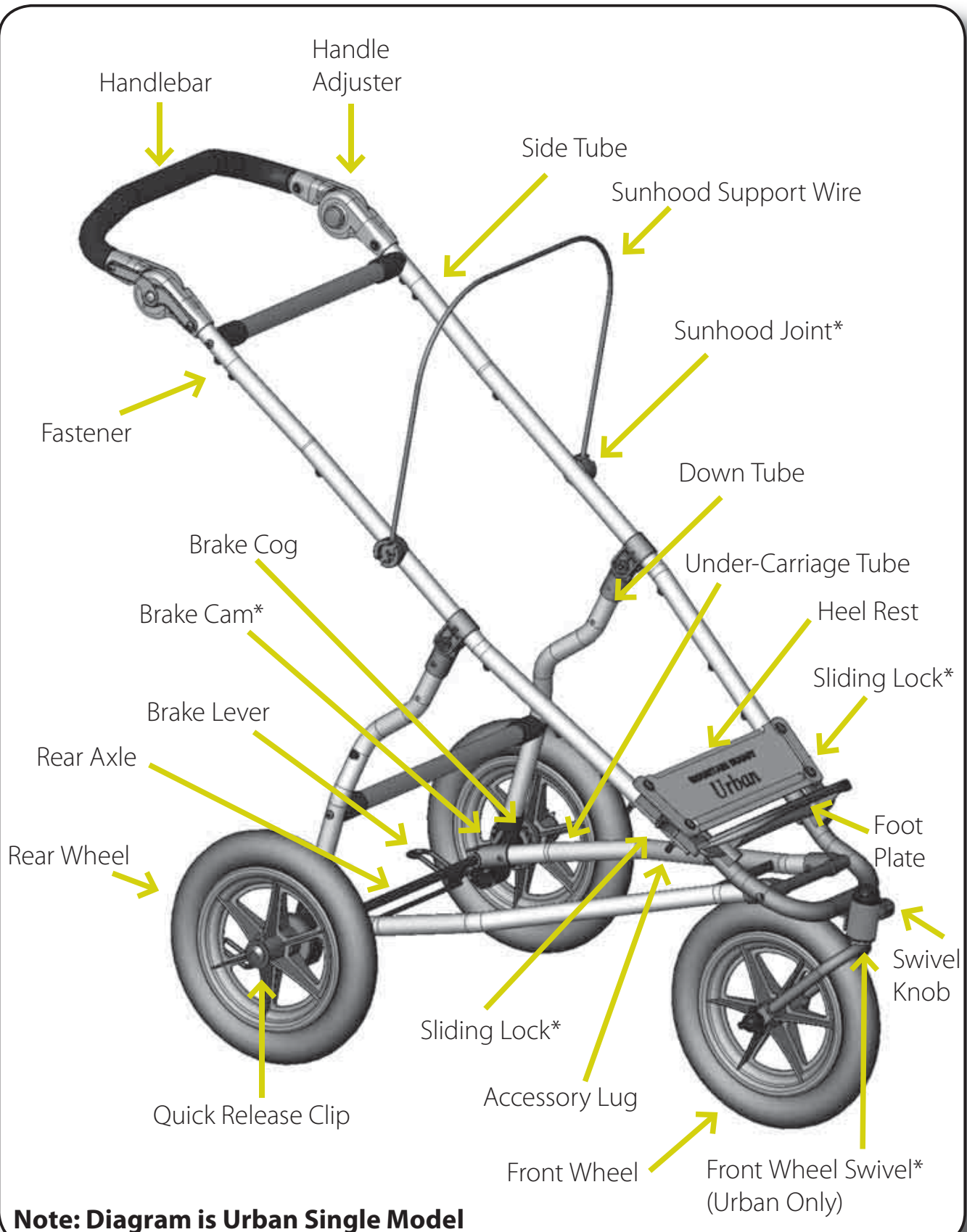

*Points to lubricate periodically

Congratulation sur l'achat de votre Mountain Buggy (Poussette pou Bébé)

Nous savons l'importance de votre nouveau né et combien il est précieux dans votre univers. Il est très important de pouvoir le montrer au monde mais aussi de lui faire voir le monde.

A Mountain Buggy vous et votre bébé ont beaucoup d'importance, et c'est pour cette raison que nous avons passé des années dans nos recherches à développer un model qui soit sans danger, confortable et en accordance avec tous les besoins de parents modernes. Nous voulons pouvoir donner à votre famille toute la liberté et, satisfaction dont vous êtes accoutumé.

Nous savons aussi que les parents se servent incorrectement des Buggys et les enfants courent le risque d'un accident.

Le vous prie de prendre votre temps de lire les instructions avec soin.

Votre Mountain Buggy vous donnera la sécurité totale si vous suivez les instructions à la lettre.

Si vous avez des inquiétudes, questions, critiques à propos de votre Mountain Buggy ou comment vous en servir je vous prie de ne pas hésiter à nous contacter.



Afin de protéger votre précieux passager, veuillez lire les avertissements ci-dessous avant d'utiliser votre Mountain buggy.

Important: Lisez soigneusement les instructions, suivez-les strictement et gardez précieusement ce manuel. La sûreté de votre enfant est de votre responsabilité.



Capacité

- Pour tous les modèles, le siège convient pour des enfants de 0 à 4 ans (3 ans pour le modèle Breeze). Pour une utilisation avec un nouveau-né (de 0 à 6 mois) le siège devra être incliné complètement à l'horizontale. Il est recommandé d'employer un appui-tête pour bébé ou similaire pour des bébés âgés de 0 à 3 mois.

Les options nouveau-né sont :

1. porte-bébé Mountain Buggy® (disponible pour tout les modèles excepté Breeze)
 2. siège de voiture Mountain Buggy® (disponible pour tout les modèles simples excepté le modèle Breeze).
- Le poids maximum par siège pour toutes les poussettes simples est de 35kg et de 25kg par siège pour les versions Double et Triple. La taille maximum est de 100cm. Le chargement maximum pour le panier de stockage est de 5kg. Le chargement maximum pour la poche sur le panier de stockage est de 300g (par exemple petits objets tels que clés, portefeuille).



Information importante pour l'utilisation

- Cette poussette est conçue pour un enfant dans chaque siège.
- Le passager devra rester assis (ne pas être debout dans la poussette).
- Pour empêcher la poussette de devenir instable ne placez pas des colis ou article n'importe ou excepté dans le panier de stockage fournis. N'accrochez pas des articles tels que des sacs à provisions sur l'armature.
- La surcharge et le pliage incorrect peuvent endommager ou casser cette poussette.
- Des accessoires ou pièces détachées qui ne sont pas approuvés par le fabricant ne doivent pas être utilisés.
- Un poids excessif peut créer des conditions instables et dangereuses.
- Ne l'utilisez pas près d'un feu ou exposé à une flamme.



Essentiels Avertissements

AVERTISSEMENT: Ne laissez pas votre enfant sans surveillance.

AVERTISSEMENT: Empêchez les dommages sérieux à votre enfant en utilisant le harnais à tout moment. Employez toujours la courroie du milieu en combinaison avec la ceinture de taille.

AVERTISSEMENT: Ne portez pas d'enfants supplémentaires ou de sacs supplémentaires sur cette poussette.

AVERTISSEMENT: La poussette ne devrait pas être utilisée sans aide dans des escaliers ou des escalators.

AVERTISSEMENT: N'importe quelle charge fixée à la poignée affecte la stabilité de la poussette.

AVERTISSEMENT: Faites attention en pliant ou en dépliant la poussette afin d'éviter de la refermer sur vos doigts.

AVERTISSEMENT: Assurez vous que les enfants sont bien dégagés de toutes les pièces mobiles lorsque vous ajustez cette poussette, autrement ils pourraient être blessés.

AVERTISSEMENT: Mettre les freins en action à chaque fois que vous garez la poussette.

AVERTISSEMENT: Cette poussette n'est pas appropriée pour courir ou patiner.

AVERTISSEMENT: Utilisez la courroie de sécurité DES QUE la poussette est utilisée.

AVERTISSEMENT: Évitez la blessure sérieuse de tomber ou coulisser. Utilisez toujours la ceinture.

Déplier Et Plier La Poussette

15

Déplier votre poussette

Tout d'abord quand vous recevez votre poussette, enlevez-la de sa boîte, hottez les protections noires des essieux arrières et l'emballage plastique. Débarrassez-vous de l'emballage plastique afin d'éviter que l'enfant joue avec - dangereux: risque de suffocation -.

1. saisissez la poussette près des joints de la capote.
2. appuyez sur l'appui talon et assurez-vous que les loquets coulissants sont complètement engagés.



Plier votre poussette

1. pliez la poignée réglable (si c'est approprié).
2. tirez vers le haut les loquets coulissants des deux cotés de l'appui talon.

NOTE: Sur la poussette modèle Urban, assurez vous avant de procéder au pliage que les roues avant sont débloquées et tournées vers l'avant.

AVERTISSEMENT: vérifiez que tous les dispositifs de fermeture s'engagent correctement et ne sont pas endommagés avant emploi.

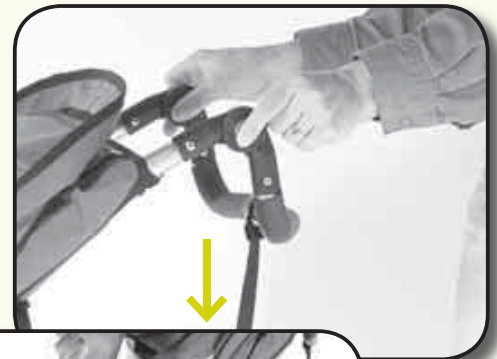

Poussette achetées en Europe/UK seulement:

Veuillez noter qu'il y a un mécanisme de sûreté sur le loquet gauche de la poussette, évitant ainsi que les loquets coulissent par eux-mêmes. Celui-ci doit être enclenché pour utiliser le loquet coulissant.



Assemblage des roues

Roue avant

1. En tenant en même temps les deux boutons, dévissez et retirez l'axe.
2. Insérez la roue avant.
3. Réinsérez l'axe et serrez les deux boutons à la main pour fixer la roue.

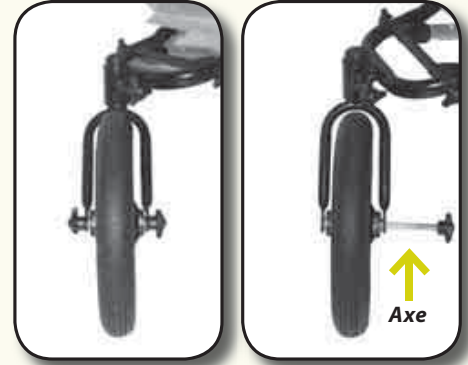

Enlever:

Répétez les instructions ci-dessus.

NB: Pour le Terrain Double n'oubliez pas d'insérer l'entretoise entre les roues avant.

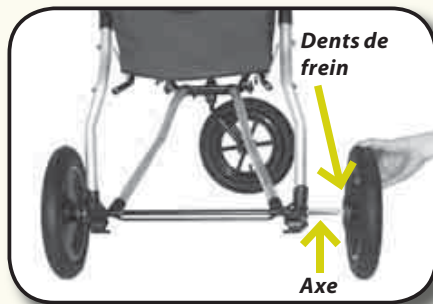
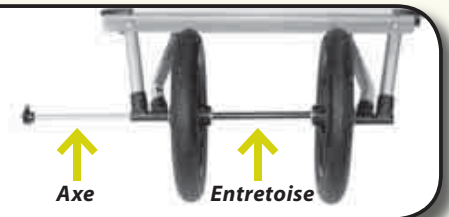

Assemblage d'une roue arrière

1. glissez la roue (avec le revêtement des dents de frein vers l'intérieur) sur chaque extrémité de l'axe.
2. Enfoncez chaque roue jusqu'à qu'elles se cliquent à l'endroit prévu à cet effet. Vérifiez que chaque roue est bien fixée.

Enlever:

Appuyez sur les boutons libérant la roue et glissez-la hors de l'axe.



Roue avant pivot (modèle Urban)

Bloquer le(s) pivot(s) de la roue avant est recommandé pour une utilisation sur terrain caillouteux.

Bloquer: Tirez le bouton et tournez-le ainsi le symbole 'locked' (=fermé) est au-dessus. Ensuite pivotez la roue avant sous la poussette jusqu'à ce qu'elle se bloque à l'endroit approprié.

Débloquer: tirez le bouton et tournez-le d'1/4 de tour ainsi le symbole 'unlocked' (= débloqué) est au-dessus.

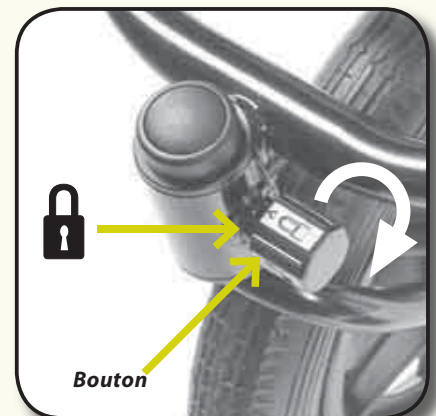



NB: Assurez-vous que bébé est assis autant que possible au fond du siège.



Attacher

1. Attachez les ceintures des épaules aux boucles de la courroie de taille.
2. Glissez les deux extrémités de la boucle dans la courroie du milieu.

Ajustez

1. Ajustez les boucles coulissantes, ainsi les courroies sont bien adaptées.

Taille de la courroie d'épaule

La taille de la courroie d'épaule doit être situé juste en dessous ou au niveau des épaules de l'enfant. Plus l'enfant est âgé, plus les courroies d'épaule doivent être remonté dans le siège.

Ajuster:

1. Localisez la boucle en glissant la main dans le haut du dos intérieur du siège.
2. Poussez la boucle de forme rectangulaire à travers la fente d'insertion dans l'angle, poussez le coin de la boucle d'abord.
3. Réintroduisez le coin de la boucle à travers la fente d'insertion pour la taille la plus appropriée pour votre enfant.
4. Une fois que la boucle est passée par la fente tournez-la, ainsi elle est plaquée contre le dos du siège et vérifiez alors qu'elle est bien bloquée en tirant sur la courroie.

NB: Un harnais de sécurité séparé conformément à la norme britannique BS6684 peut être attaché aux deux anneaux 'D' situés à l'insertion du harnais de taille.



Inclinaison du siège

Le dos du siège peut être incliné dans n'importe quelle position entre position droite et position entièrement inclinée.

Incliner

Tirez sur les boucles pour glisser les courroies par les boucles et incliner le siège.

Redresser

Tirez les courroies par les boucles pour augmenter l'angle du siège.

NB: tout les Mountain Buggies ont un léger angle par rapport à l'horizontal comme recommandé, autrement l'enfant pourrait balancer le siège et rendre la poussette instable.

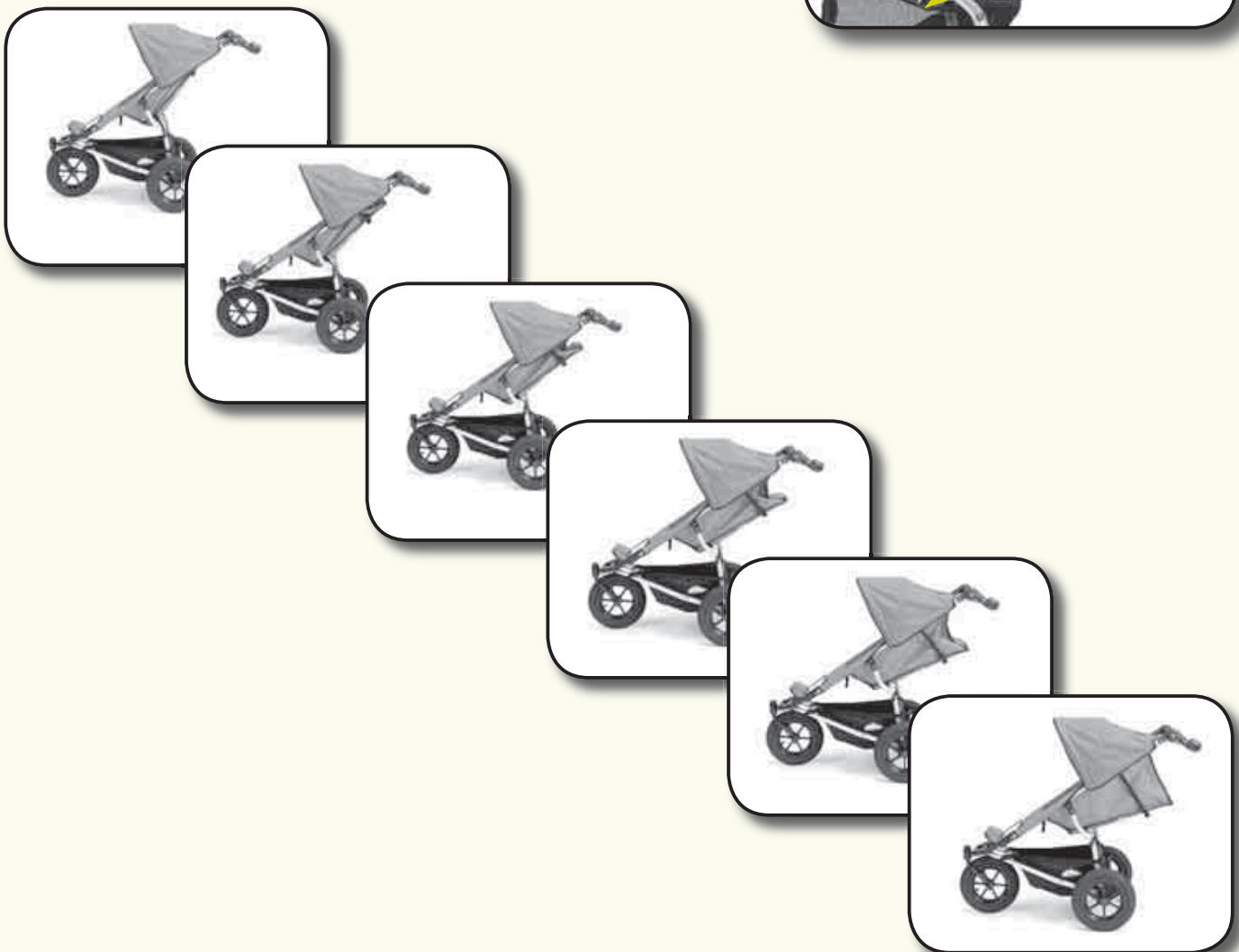
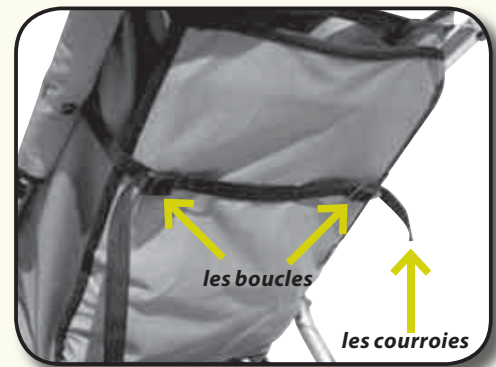

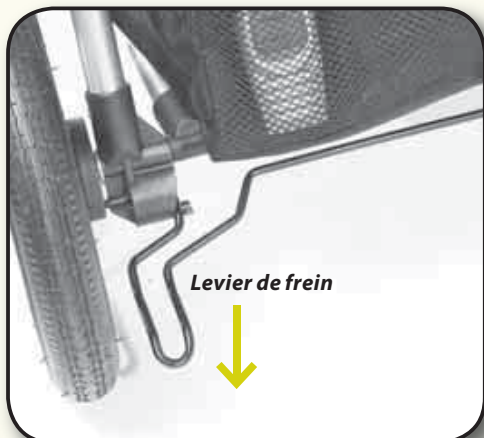

Il est important de mettre le frein à chaque fois que vous gardez la poussette. Assurez-vous que le frein est enclenché quand vous installez votre enfant dedans ou quand vous enlevez votre enfant de la poussette.

Enclencher: Abaissez complètement le levier de frein.



Desenclencher: Soulevez complètement le levier de frein vers le haut.

Cordon de sécurité au poignet

Utilisez le cordon de sécurité au poignet dans toutes les situations. Assurez-vous que le cordon est bien autour du poignet de la personne poussant la poussette.

L'attention devra être prise d'utiliser le cordon si vous utilisez la poussette dans des descentes ou par vents forts.



AVERTISSEMENT:

La poussette ne devrait pas être utilisée sans aide dans les escaliers ou les escalators.

Détacher le siège et la capote

Détacher le siège

1. Détachez les boutons pression du siège et de l'armature le long des tubes latéraux (4 boutons pressions de chaque côté).
2. Détachez les courroies sous le siège et celles attachées à l'armature (1 courroie de chaque côté).
3. Détachez les boutons pressions qui attachent la capote et le siège ensemble.

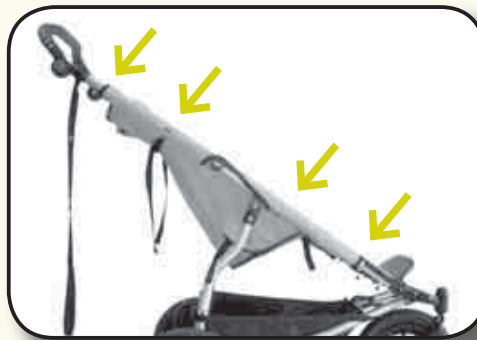

NB:

Pour les modèles Terrain seulement, poussez le siège en avant et ensuite glissez la toile vers le haut du support du siège et enlevez le filet hamac de l'armature de la poussette.

Remonter le siège:

suivez les instructions ci-dessus à l'envers. Assurez-vous que la toile est bien installée PAR DESSUS l'armature.



Enlever la capote

1. Sortez le cordon de soutien hors du joint de la capote en poussant contre l'armature et en tirant le cordon vers le bas. Note: Cette opération ne peut être effectuée par un enfant et requière une force conséquente.
2. répétez l'opération du coté opposé.
3. enlevez la capote de l'armature et du siège, ou elle est attachée.

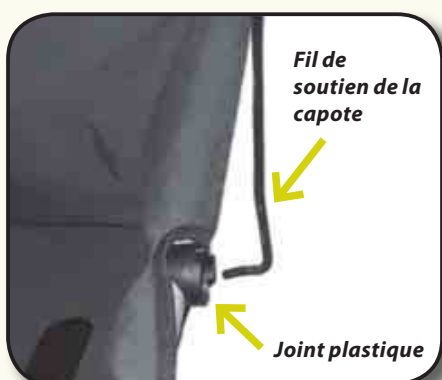

Remettre la capote :

suivez à l'envers les instructions ci-dessus.



Ce véhicule exige la maintenance régulière par l'utilisateur

Nettoyage

Toile: La toile extérieure devrait être nettoyée régulièrement. Brossez n'importe quels saleté ou sable et rincez abondamment à l'eau. La toile peut être enlevée et lavée à la main en utilisant un savon doux dans de l'eau tiède (pas plus de 38°C/100°F). Rincez abondamment. NE PAS sécher à la machine ou sous un soleil trop fort.

Armature: Si la poussette est utilisée dans un environnement exposé, par exemple à l'eau salée, à des jets de sel ou au sable de plage, lavez toutes les pièces en acier de la poussette en arrosant la poussette ou employez de l'eau chaude savonneuse, séchez complètement et protégez l'armature en pulvérisant un aérosol lubrifiant, par exemple WD40® ou CRC®.

NB: Pour éviter au tissu de s'affadir, couvrez la poussette si elle est exposée directement à la lumière du soleil, comme par exemple dans une voiture ou entreposée dans un endroit exposé.

La toile peut s'affadir en raison d'une exposition intense et directe à la lumière du soleil.

La toile peut avoir des traces de moisissures ou de rouille si la poussette est entreposée dans un endroit humide ou dans des conditions humides.

Rangement

Rangez la poussette à l'intérieur dans un endroit sec mais éloigné des radiateurs ou de tout point de chaleur trop intense.

Alignement des roues (seulement pour la Terrain)

Il peut être nécessaire d'ajuster périodiquement l'alignement de la roue si la poussette s'oriente sur un côté.

1. Détachez chacun des quatre écrous bloquant la position de la roue.
2. Serrez légèrement l'écrou extérieur au côté opposé à la direction vers laquelle la roue s'oriente (par exemple si la roue s'oriente vers la gauche serrez l'écrou D).
3. Testez la poussette sur une surface plane.
4. Quand la bonne direction est trouvée, tournez l'écrou extérieur au côté opposé ainsi cela tiens le cote de la roue.
5. Serrez enfin les écrous intérieurs.

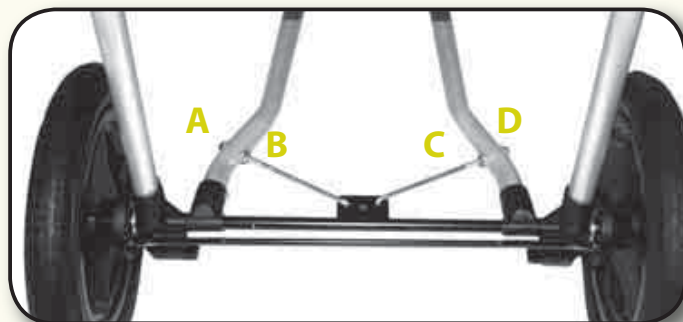

Pneus

1. Si la roue est crevée, il est possible de la réparer avec un kit de réparation de bicyclette ou elle peut être remplacée. Si la chambre à air est usée, le pneu doit être remplacé. Contactez votre distributeur local ou magasins de vélos, ils proposent pour la plupart des chambres à air et des kits de réparation.
2. Gonflez les pneus à la pression de 20psi (140KPa). N'excédez pas 30psi (210KPa).

La protection du guidon

Faites attention à la protection du guidon contre l'abrasion ou les objets pointus. Votre revendeur officiel peut vous la remplacer et vous indiquez les instructions à suivre si vous le désirez.

Le Frein

Le frein devrait être lubrifié régulièrement pour maintenir une efficacité maximum. Le frein peut exiger une extra lubrification si il est difficile à utiliser.

Lubrifier cette surface

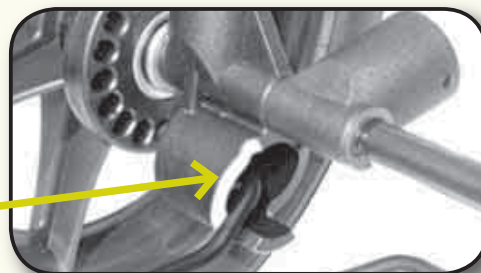

Transporter votre poussette

Un cordon spécial est situé sur la barre du guidon. Enroulez ce cordon autour de l'axe et ensuite clipsez les attaches ensemble pour garder la poussette en position fermée une fois qu'elle est pliée.

La capote

La capote peut être attachée en arrière en appliquant le Velcro situé sur la fenêtre de la capote sur le Velcro situé sur le bord à l'intérieur de la capote.

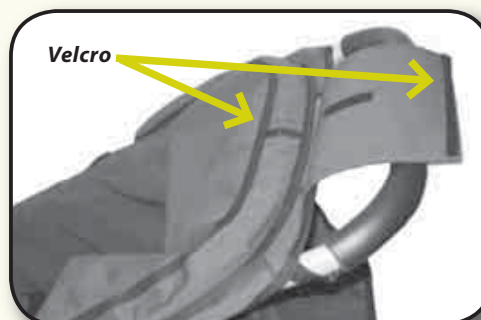

La pompe

Pour utiliser la pompe, enlevez le tuyau de raccordement et attachez de façon appropriée ses extrémités sur les embouchures de la roue et de la pompe. Ne serrez pas trop. Assurez-vous qu'il n'y a pas de tension sur le tuyau de raccordement lorsque vous gonflez le pneu.

Protections (soleil et intempérie)

Ces accessoires s'attachent au-dessus et autour des tubes latéraux. Ils s'installent au-dessus de la capote avec les attaches élastiques, et les crochets au-dessous du repose pied.

Important

- Enlevez la protection contre les intempéries ou le soleil avant de plier la poussette pour éviter de l'endommager.
- Rappelez-vous de ne pas laisser la protection contre les intempéries lorsque le temps est chaud et assurez-vous fréquemment du confort de l'enfant.

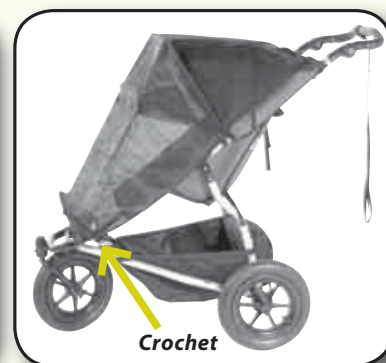

Garantie

N'oubliez pas de compléter le certificat de garantie à la fin de ce livret et envoyez le rapidement à votre distributeur autorisé.

Conditions de garantie

23

FRANÇAIS

Cette garantie couvre des défauts dans la réalisation et/ou pour les matériaux pendant 1 an à partir de la date d'achat. Le distributeur s'engage à réparer ou, selon son choix, à remplacer toute partie qui s'avère défectueuse au cours de la période de garantie.

La garantie ne couvre pas:

- La prise en charge, la livraison ou les interventions.
- Le remplacement provisoire pendant la réparation ou l'évaluation des réparations à effectuer.
- Les dommages aux pneus et à la protection du guidon.
- Les instructions ou l'assistance à l'assemblage des roues ou à l'assemblage de la poussette.
- La corrosion ou les dommages de la toile si la poussette a été utilisée ou entreposée dans des conditions extrêmes, par exemple humidité élevée, pulvérisation salée.
- Détérioration due au manque d'entretien et de nettoyage comme indiqué dans les instructions du fabricant.
- Une usure normale ou dommages du produit causé par un accident, un mauvais usage ou acte de cette nature.
- Les réparations quand le produit a été démantelé, réparé ou modifié par une personne autre que l'agent autorisé.
- Les réparations quand la poussette n'a pas été utilisée pour un usage normal et selon les instructions du fabricant.

Si le produit ne fonctionne plus correctement au cours de la période de garantie: Renvoyez-le au revendeur autorisé ou le produit a été acheté. Le revendeur assurera l'évaluation des réparations et trouvera la solution appropriée pendant les heures normales de travail.

NB: Si le produit n'est pas retourné au revendeur ou l'achat a été effectué, les réparations pourront occasionner des frais.

Réparation et pièces de rechange: si la poussette nécessite une réparation, contactez votre revendeur ou distributeur autorisé pour obtenir des informations et/ou pièces de rechange.

NB: Si vous êtes dans un pays différent de celui où vous avez acheté le produit, contactez s'il vous plaît le distributeur du pays dans lequel le produit a été acheté, certains frais pourront être appliqués.

Veuillez vous assurer que le produit est propre. Les produits sales ne seront pas manipulés.

24 Parties de l'armature de la poussette

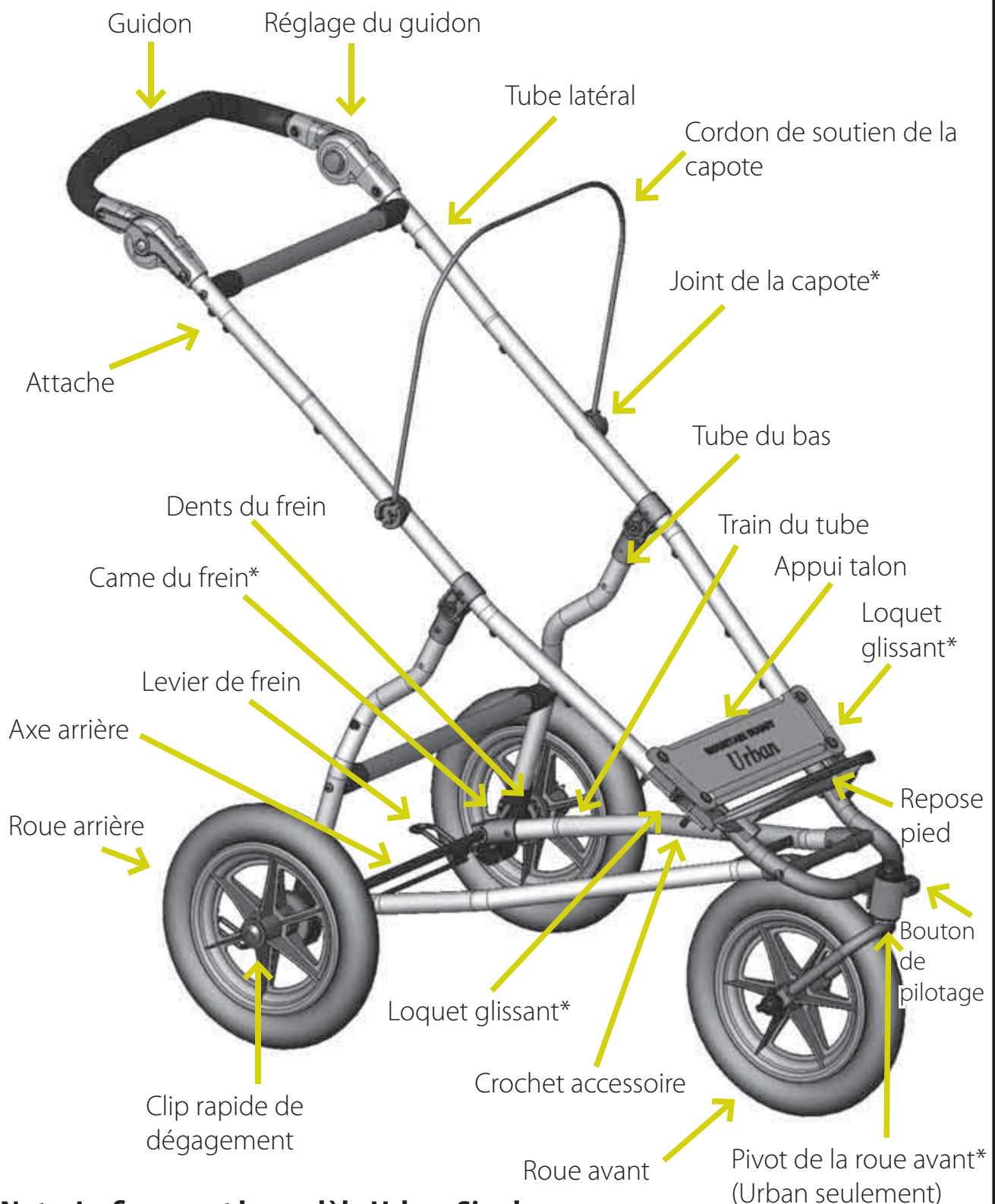

Note: La figure est le modèle Urban Single

*Points a lubrifier périodiquement

Wir gratulieren ihnen zum Kauf eines Mountain Buggy.

Wir wissen wie wertvoll und inspirierend eine neugeborene kleine Person in ihrer Welt sein kann. Es ist so wichtig ihr Baby der Welt zu zeigen und ganz genauso wichtig, ihrem Baby die Welt zu zeigen.

Bei Mountain Buggy sind Sie und ihr Baby wichtig für uns. Deshalb haben wir jahrelang geforscht und ein Produkt entwickelt, welches sicher, komfortabel und im Einklang mit den Wünschen moderner Eltern ist. Wir möchten, dass Sie ihr neues Familienleben mit allen Freiheiten und derselben Zufriedenheit führen können, wie Sie es immer gewohnt waren.

Wir wissen dass viele Eltern Kinderwagen inkorrekt benutzen und als Resultat können Kinder dadurch Risiken ausgesetzt werden. Bitte nehmen Sie sich die Zeit diese Benutzungsanleitung sorgfältig zu lesen. Ihr Mountain Buggy wird ihnen optimale Sicherheit bieten wenn Sie den Anleitungen wie beschrieben folgen.

Falls Sie Bedenken irgend einer Art, Fragen oder Kommentare zu ihrem Mountain Buggy, oder zu seiner Benutzung haben, zögern Sie bitte nicht uns zu kontaktieren. Wir würden uns freuen von ihnen zu hören.



Wichtig: lesen Sie die Instruktionen sorgfältig und befolgen Sie diese genau. Bitte bewahren Sie dieses Handbuch als Referenz für die Zukunft auf. Die Sicherheit ihres Kindes liegt in ihrer Verantwortung.



Belastungsfähigkeit

- Der Sitz bei allen Modellen ist geeignet vom neugeborenen Alter bis zu 4 Jahren (3 Jahre beim Modell Breeze). Bei der Nutzung für ein Neugeborenes (0-6 Monate) sollte der Sitz vollständig zurückgelegt werden. Es wird empfohlen für Neugeborene, 0-3 Monate alte Babies, eine Neugeborenen-Kopfstütze oder Ähnliches zu verwenden.
Andere geeignete Optionen :
 1. Mountain Buggy® Babytragetasche (für all Modelle, ausser für das Modell Breeze erhältlich)
 2. Mountain Buggy® Autositz-Verbindungsstück (für alle Einzelsitz Modelle erhältlich, ausser für das Modell Breeze).
- Die Maximalbelastung für Sitze aller Einzelmodelle ist 35kg/77 Pfund und 25kg/55 Pfund pro Sitz bei den Doppel und Dreifachversionen. Maximale Sitzhöhenkapazität ist 100cm. Maximale Tragfähigkeit des Ablagekorbs ist 5kg/11 Pfund. Die maximale Tragfähigkeit der Tasche am Ablagekorb ist 300 Gramm (d.h. nur kleine Gegenstände wie zB Schlüssel und Geldbeutel geeignet).



Wichtige Nutzungsinformation

- Dieser Kinderwagen ist für ein Kind in jedem Sitz ausgelegt.
- Die Insassen sollten sitzen (nicht im Kinderwagen stehen).
- Damit der Kinderwagen nicht instabil wird, bringen Sie bitte Pakete und andere Teile ausschliesslich im Ablagekorb und den vorgesehenen Ablagefächern unter. Bitte hängen Sie keine Teile, wie zum Beispiel Einkaufstaschen, an den Rahmen des Kinderwagens.
- Überladung und inkorrektes Zusammenfallen kann diesen Kinderwagen beschädigen oder entzweibrechen.
- Es sollten nur Zubehörteile oder Ersatzteile benutzt werden, die vom Hersteller oder Händler anerkannt wurden.
- Überladung kann gefährliche, instabile Konditionen erzeugen.
- Nicht in der Nähe von offenem Feuer oder einer ungeschützten Flamme benutzen.



Wichtige Warnungen

WARNUNG: Lassen Sie ihr Kind niemals unbeobachtet.

WARNUNG: Verhindern Sie ernsthafte Verletzungen durch die ständige Nutzung der Sicherheitsgurten. Benutzen Sie immer den Leistengurt in Kombination mit dem Armgelenkgurt.

WARNUNG: Transportieren Sie keine zusätzlichen Kinder oder Taschen im Kinderwagen.

WARNUNG: Der Kinderwagen sollte nicht ohne zusätzliche Hilfe auf Treppen oder Rolltreppen benutzt werden.

WARNUNG: Bitte seien Sie vorsichtig beim Zusammen- und Auseinanderfallen des Kinderwagens, damit ihre Finger nicht eingeklemmt werden.

WARNUNG: Alle Gewichte am Handgriff des Kinderwagens beeinträchtigen die Stabilität.

WARNUNG: Stellen Sie sicher dass Kinder sich nicht in der Nähe von beweglichen Teilen befinden wenn Sie den Kinderwagen verstellen, sonst könnten sie verletzt werden.

WARNUNG: Bitte benutzen Sie immer alle Bremsen wenn Sie den Kinderwagen parken.

WARNUNG: Dieses Produkt ist nicht geeignet zum Joggen oder Skaten.

WARNUNG: Nutzen Sie IMMER den Sicherheits-Handgelenkriemen wenn der Kinderwagen benutzt wird.

WARNUNG: Vermeiden Sie ernste Verletzung davon, zu fallen oder zu gleiten. Immer Gebrauch-Sicherheitsgurt

Aufrichten und Zusammenfalten des Kinderwagens

27

Aufrichten des Kinderwagens

Wenn Sie den Kinderwagen zum ersten Mal benutzen, entfernen Sie ihn von der Verpackung. Entfernen Sie dann die schwarzen Plastikkappen von den hinteren Achsen, sowie die äussere Plastikverpackung. Entsorgen Sie die Plastikverpackung sicher, um zu verhindern daß eine Erstickungsgefahr für das Kind besteht.

1. Greifen Sie den Kinderwagen in der Nähe der Gelenke des Sonnenschutzes und heben Sie ihn an.
2. Setzen Sie Druck an der Fersenstütze an, um sicherzustellen dass die Schiebeverschlüsse vollständig eingerastet sind.



Zusammenfalten des Kinderwagens

1. Klappen Sie den verstellbaren Griff herunter (falls zutreffend).
2. Schieben Sie die Schiebeverschlüsse an beiden Seiten der Fersenstütze hoch.

ANMERKUNG: Stellen Sie bei dem Kinderwagenmodell Urban sicher, dass die vorderen Räder beweglich und nach vorne gerichtet sind, bevor der Kinderwagen zusammengefaltet wird.

! WARNUNG: Überprüfen Sie vor jeder Nutzung, dass alle Verschlussmechanismen korrekt schliessen und nicht beschädigt sind.



Nur für Kinderwagen die in Europa/ UK gekauft wurden:
Bitte beachten Sie dass sich auf der linken Seite des Kinderwagens ein Verschluss-Schutzmechanismus befindet, der die Schiebeschlösser des Kinderwagens schützt. Dieser Schutzmechanismus muss hochgeklappt werden, um Zugang zum Schiebeschloss zu haben.



DEUTSCH

Vordere Räder

1. Halten Sie beide Drehknöpfe zugleich fest, schrauben Sie sie auf und ziehen Sie die Drehknöpfe aus der vorderen Achsel.
2. Setzen Sie das Vorderrad ein
3. Setzen Sie die Achse wieder ein und ziehen Sie die Drehknöpfe per Hand fest, um das Rad zu fixieren.

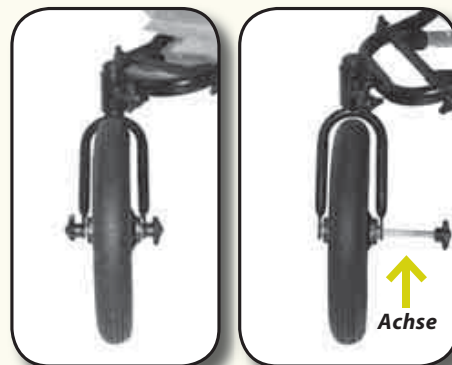

Entfernen der Räder:

Wiederholen Sie oben beschriebene Anweisung in umgekehrter Reihenfolge.

NB: Beim Modell Terrain Doppel, setzen Sie bitte den Distanzhalter zwischen den Vorderrädern ein.

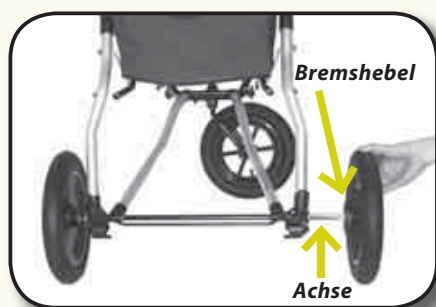
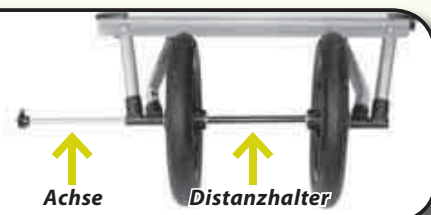

Anbringung der Hinterräder

1. Schieben Sie das Rad (mit dem Bremshebel nach innen zeigend), jeweils auf beide Enden der Achsel.
2. Drücken Sie jedes Rad weiter, bis es mit einem Klick festrastet. Ziehen Sie am Rad um zu überprüfen ob es fest sitzt.

Zum Entfernen

Drücken Sie den schnellöse Clip herunter und schieben Sie das Rad von der Achse.



Vorderes Dreh-Rad (Urban Modelle)

Die Feststellung des/der vorderen Drehrades/Drehräder wird für die Nutzung auf unebenen Boden empfohlen.

Feststellen der Räder: Ziehen Sie den Knopf heraus und drehen Sie ihn, so dass das 'locked' (gesichert) Symbol nach oben zeigt. Dann drehen Sie das Vorderrad unter den Kinderwagen, bis es festrastet.

Lösen der Räder: Ziehen Sie den Knopf heraus und drehen Sie ihn um ca. ¼ einer vollen Umdrehung, so dass das 'unlocked' (entsichert) Symbol nach oben zeigt.





NB: Stellen Sie sicher, dass Babies so weit wie möglich unten im Sitz positioniert sind.



Feststellen

1. Klicken Sie die Schultergurträger in die Hüftgurtverschlüsse.
2. Schieben Sie beide Hüftgurtverschlussenden in den Leistengurt.

Anpassen

1. Verstellen Sie die Schiebescschnallen so lange, bis die Gurte straff sitzen.

Schultergurthöhe

Die Höhe des Schultergurtes sollte sich etwas unter, oder auf der Höhe der Schultern des Kindes befinden. Je älter das Kind ist, desto höher sollten die Gurte, gemessen an der Sitzhöhe, positioniert sein.

Anpassen:

1. Lokalisieren Sie die Schnalle, indem Sie ihre Hand in das Innere der Rückseite des Sitzes, nach oben einführen.
2. Drücken Sie die rechteckig geformte Schnalle schräg durch den Einführungsschlitz, indem Sie die Ecke der Schnalle zuerst einführen.
3. Führen Sie die Schnalle wieder durch den, für ihr Kind auf der passenden Höhe liegenden Einführungsschlitz ein.
4. Sobald die Schnalle durch den Schlitz geführt wurde, drehen Sie die Schnalle, so dass diese flach an der Rückfläche des Sitzes anliegt. Testen Sie die Sicherheit indem Sie am Gurt ziehen.

NB: ein separater Gurt, der dem Britischen Standard BS6684 entspricht, kann an den zwei 'D' Ringen am Einführungspunkt des Hüftgurtes angebracht werden.

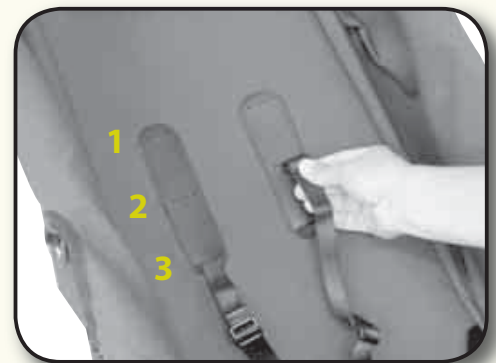

Die Rücklehne des Sitzes kann in jede Position verstellt werden, von aufrecht bis vollständig zurückgelegt.

Zurücklegen

Ziehen Sie an den Schnallen, um die Gurte durch die Schnallen ziehen zu können und legen Sie den Sitz zurück.

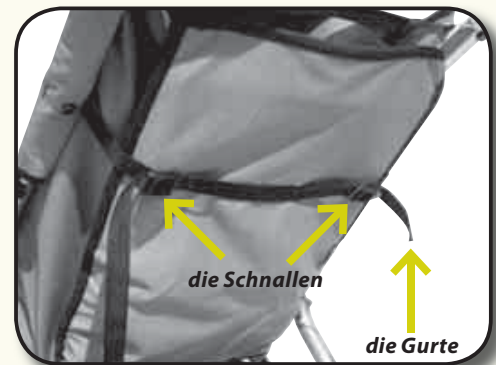

Aufstellen

Ziehen Sie die Gurte durch die Schnallen um den Sitzwinkel zu verstellen.

NB: Alle Mountain Buggies sind, wie empfohlen, leicht abgewinkelt von der horizontalen Position, da das Kind ansonsten den Sitz hochkrabbeln und den Kinderwagen aus dem Gleichgewicht bringen könnte.

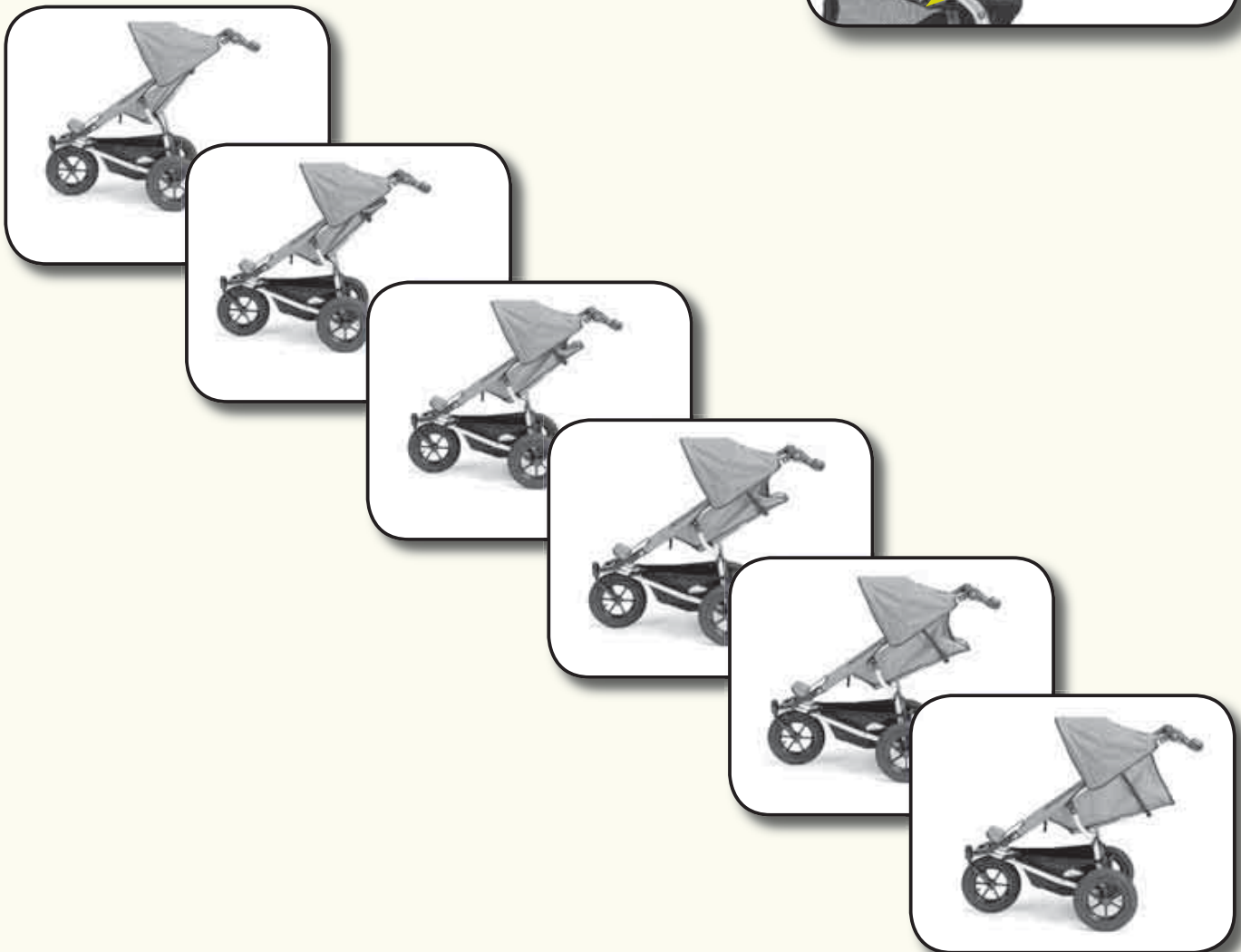

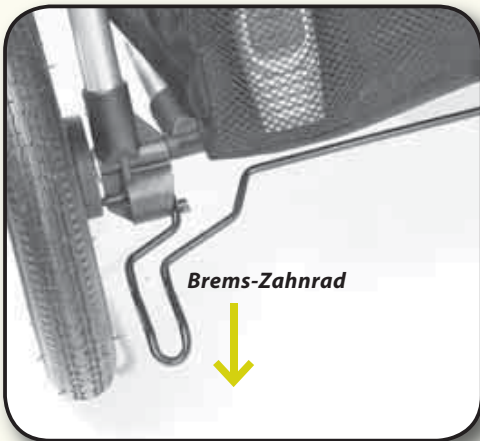

Es ist wichtig die Bremse immer dann festzustellen, wenn der Kinderwagen geparkt wird. Versichern Sie sich, daß die Bremse festgestellt ist wenn Sie ihr Kind in den Kinderwagen setzen, oder es herausnehmen.

Feststellen:

drücken Sie den Bremshebel komplett nach unten.

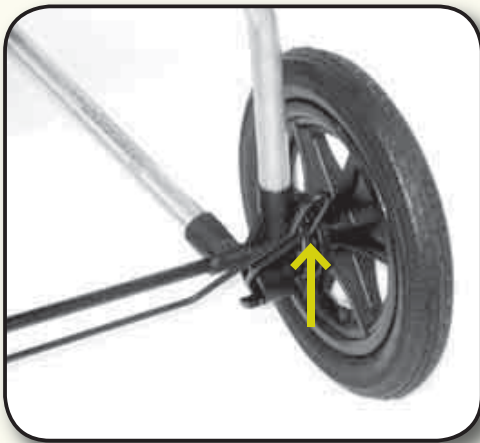

Entriegeln:

heben Sie den Bremshebel an so weit es geht

Sicherheits- Handgelenkband

Benutzen Sie das Sicherheits-Handgelenkband in allen Sitationen. Versichern Sie sich, dass sich die Schlaufe des Bandes um dem Handgelenk der Person die den Kinderwagen schiebt befindet.

Bitte lassen Sie besondere Vorsicht walten, wenn der Kinderwagen auf abschüssigem Gelände, oder bei starkem Wind benutzt wird.



Warnung:

Der Kinderwagen sollte nicht ohne Hilfe auf Treppen oder Rolltreppen benutzt werden.

Entfernen des Sitzes

1. Öffnen Sie die Klickverschlüsse entlang des Rahmens (4 Klickverschlüsse an jeder Seite)
2. Öffnen Sie die Gurte unterhalb des Sitzes und die am Rahmen befestigt sind (1 Gurt an jeder Seite).
3. Öffnen Sie die Klickverschlüsse die den Sonnenschutz und den Sitz miteinander verbinden.

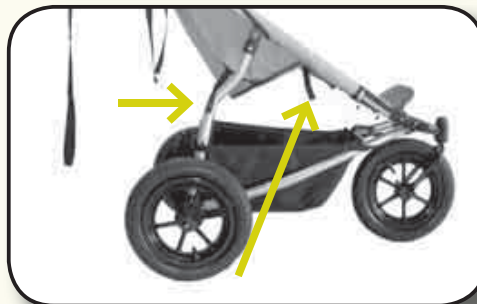
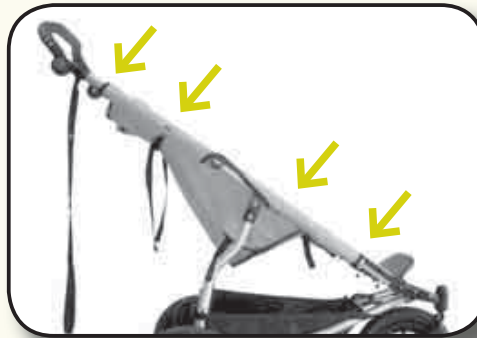

NB:

Nur für *Terrain* Modelle, schieben Sie den Sitz vorwärts und schieben Sie dann den Stoff die Sitzstütze hinauf. Entfernen Sie dann die Sitzgestelldrähte vom Kinderwagenrahmen.

Wiedereinbau des Sitzes:

Befolgen Sie die Instruktionen zum Entfernen in umgekehrter Reihenfolge. Stellen Sie sicher dass der Stoff ÜBER den Rahmen gespannt ist.

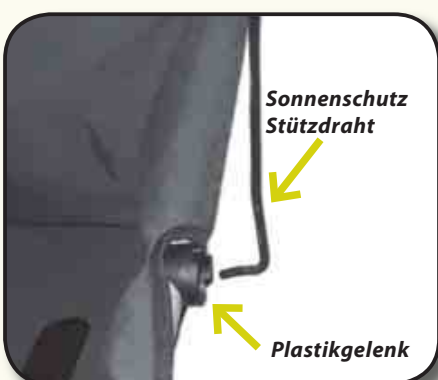

Entfernen des Sonnenschutzes

1. Ziehen Sie den Stützdraht aus dem Sonnenschutzgelenk, indem Sie gegen den Rahmen drücken und den Draht nach unten ziehen. Beachten Sie bitte: dieser Mechanismus hat eine Kindersicherung und muss deshalb kraftvoll durchgeführt werden.
2. Wiederholen Sie den Vorgang auf der anderen Seite.
3. Lösen Sie den Sonnenschutz vom Kinderwagenrahmen und Sitz dort wo er gewölbt ist.

Wiederanbringung des Sonnenschutzes:

befolgen Sie die Schritte zum Entfernen in umgekehrter Reihenfolge.



Pflegeanweisungen



Dieses Fahrzeug verlangt regelmäßige Wartung durch den Benutzer

Reinigung

Stoff: Der Aussenstoff sollte regelmässig gereinigt werden. Bürsten Sie übermässigen Dreck oder Sand ab und spülen Sie mit lauwarmem Wasser nach. Der Stoff kann entfernt werden und per Hand in lauwarmem Wasser (nicht heisser als 38°C/100°F), unter Verwendung von milder Seife gewaschen werden. Spülen Sie den Stoff sorgfältig aus. BITTE NICHT im Trockner oder in starkem Sonnenlicht trocknen.

Rahmen: Falls der Kinderwagen in ungeschützter Umgebung, wie in Salzwasser, in salziger Gischt oder am Strand im Sand benutzt wird, waschen Sie bitte alle Stahlteile des Kinderwagens ab, indem Sie ihn mit dem Schlauch abspritzen, oder warmes Seifenwasser benutzen. Bitte trocknen Sie den Kinderwagen danach sorgfältig ab und schützen Sie ihn indem ihn mit Leicht-Öl aus einer Sprühdose einsprühen z.B. WD40® or CRC®.

NB: Um das Ausbleichen des Stoffes zu verhindern, decken Sie den Kinderwagen bitte ab falls er direktem Sonnenlicht durch Glas ausgesetzt ist, wie z.B. im Auto oder falls er an exponierten Stellen gelagert wird, in denen er Sonnenlicht ausgesetzt ist.

Der Stoff kann durch intensive, direkte Sonneneinstrahlung ausbleichen.

Im Stoff kann sich Schimmel oder Mehltau bilden, falls der Kinderwagen in einer feuchten Umgebung gelagert wird.

Lagerung

Lagern Sie den Kinderwagen an einem trockenen Ort, aber mit Abstand zu allen Arten von Heizkörpern. Lagern Sie ihn ebenfalls nicht in Trockenschränken oder in der Nähe von Heisswasserboilern.

Radausrichtung (nur Terrain Modell)

Falls der Kinderwagen in eine Richtung zieht, kann es periodisch notwendig sein die Räder neu auszurichten.

1. Lösen Sie alle 4 Gewindemuttern und halten Sie die Verstrebung am Platz.
2. Ziehen Sie die Gewindemutter auf der entgegengesetzten Seite in die der Kinderwagen zieht, leicht an (z.B. falls der Kinderwagen nach links zieht, ziehen Sie die Gewindemutter D an).
3. Testen Sie den Kinderwagen auf einer flachen Oberfläche.
4. Sobald die Lenkung korrigiert ist, drehen Sie die äussere Gewindemutter auf der entgegengesetzten Seite, so dass diese gerade die Seite des Rohres berührt.
5. Ziehen Sie die inneren Gewindemuttern an.

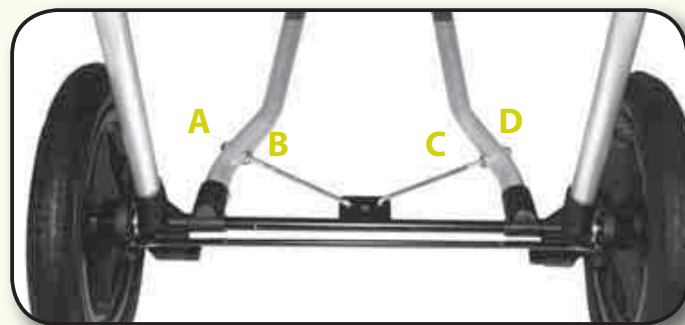

Reifen

1. Falls ein Reifenschaden entsteht, kann der innere Schlauch mit einem Fahrradreparaturset repariert, oder aber ersetzt werden. Wenn das Reifenprofil abgenutzt ist, sollte das Rad ersetzt werden. Kontaktieren Sie ihren lokalen Händler oder einen Fahrradshop in ihrer Nähe, welcher normalerweise passende Schläuche und Reparatursets vorrätig hat.
2. Der Luftdruck der Reifen sollte 20psi (140KPa) betragen. Der Luftdruck darf nicht 30psi (210KPa) überschreiten.

Lenkstangen Griff

Bitte schützen Sie den Lenkstangen Griff vor Abnutzung und scharfen Objekten. Ihr autorisierter Händler kann, falls nötig, Ersatzgriffe und weitere Instruktionen bereitstellen.

Bremse

Die Bremse sollte regelmässig eingefettet werden um optimale Funktionalität zu garantieren. Falls die Bedienung der Bremse schwierig ist, kann es sein dass die Bremse zusätzlich eingefettet werden muss.

Fetten Sie diese Oberfläche ein

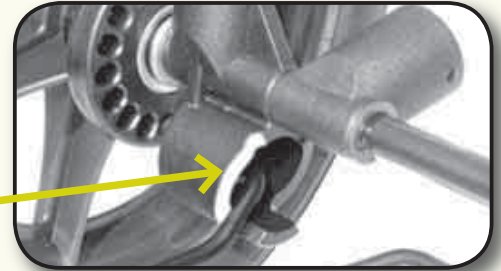

Transport des Kinderwagens

Ein spezieller Verschlussgurt ist an der Lenkstangen-Stützstrebe situiert. Wickeln Sie diesen Gurt um die Achse und schliessen Sie die Verschlüsse um den Kinderwagen, so dass diese den Wagen in gefaltetem Zustand zusammenhalten.

Sonnenschutz

Der Sonnenschutz kann befestigt werden, indem der Klettverschluss am Sonnenschutzfenster, mit dem Klettverschluss an der inneren Kante des Sonnenschutzes geschlossen wird.

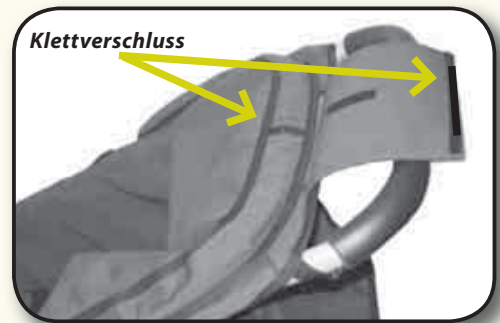

Pumpe

Um die Pumpe zu benutzen, entfernen Sie das Verbindungsstück und setzen Sie die Pumpe am Radventil an. Bitte nicht zu stark anziehen. Stellen Sie sicher dass keine Spannung auf dem Verbindungsstück ist wenn Sie den Reifen aufpumpen.

Schutzabdeckungen (Sonne und Sturm)

Diese Zubehörteile werden am oberen Ende und um die Seitengestänge befestigt. Sie passen über den Sonnenschutz und werden mit Elastikbändern an den Verbindungsstücken unter der Fussablage befestigt.

Wichtig

- Entfernen Sie den Sturmschutz oder Sonnenschutz bevor Sie den Kinderwagen zusammenfalten, um eine Beschädigung zu vermeiden.
- Bitte vergessen Sie nicht den Sturmschutz bei warmem Wetter zu entfernen und den Komfort ihres Kindes regelmässig zu überprüfen.



Garantie

Stellen Sie sicher dass Sie die Garantiekarte auf der Rückseite der Bedienungsanleitung vollständig ausfüllen und sie umgehend zu ihrem autorisierten Händler senden.

Diese Garantie deckt Defekte in der Verarbeitung und Materialien für einen Zeitraum von einem Jahr, ab dem Tage des Verkaufs, ab. Der Händler verpflichtet sich defekte Teile während der Garantiedauer je nach Einschätzung, zu reparieren oder zu ersetzen.

Die Garantie deckt folgendes nicht ab:

- Abholung, Lieferung oder Service Anrufe.
- einen zeitweiligen Ersatz während der Begutachtung oder Reparatur des Kinderwagens.
- Beschädigung von Rädern oder Lenkstangengriffen.
- Instruktion oder Asstistenz bei der Anbringung der Räder oder dem Aufbau des Kinderwagens.
- Korrosionserscheinungen oder Beschädigung des Stoffs, falls der Kinderwagen in extremen Umweltbedingungen benutzt oder gelagert wurde, z.B. hoher Luftfeuchtigkeit oder salzhaltiger Luft.
- Verschleiss/Beschädigung durch Nichtbefolgung der Instandhaltungs- und Reinigungsinstruktionen im Handbuch des Herstellers.
- normale Abnutzungserscheinungen, oder durch Unfall, falschen Gebrauch oder höhere Gewalt entstandene Beschädigung.
- Reparaturen falls das Produkt von anderen Personen als autorisierten Händlern auseinandergenommen, repariert, verändert oder gewartet wurde
- Reparaturen falls der Kinderwagen nicht unter normalen Nutzungsbedingungen und in Übereinstimmung mit den Instruktionen des Herstellers genutzt wurde.

Falls das Produkt während der Garantiezeit gebrauchsunfähig werden sollte:

Bringen Sie es zu dem autorisierten Händler von dem Sie das Produkt auch erworben haben. Der Händler wird für eine Begutachtung und angemessene Lösung während der normalen Geschäftszeiten sorgen.

NB: Falls das Produkt nicht zu dem Händler bei welchem es erworben wurde gebracht wird, können Kosten für die nötigen Reparaturarbeiten anfallen.

Reparaturen und Ersatzteile: Falls

eine Reparatur des Kinderwagens nötig ist, kontaktieren Sie ihren autorisierten Händler um Informationen und Ersatzteile zu erhalten.

NB: Falls Sie sich in einem anderen Land befinden, als im Land in welchem Sie den Kauf getätigt haben, kontaktieren Sie bitte den Händler des Kauflandes da extra Kosten anfallen können.

Bitte stellen Sie sicher dass das Produkt sauber ist. Unangemessen verschmutzte Produkte werden nicht bearbeitet.

Teile des Kinderwagenrahmens

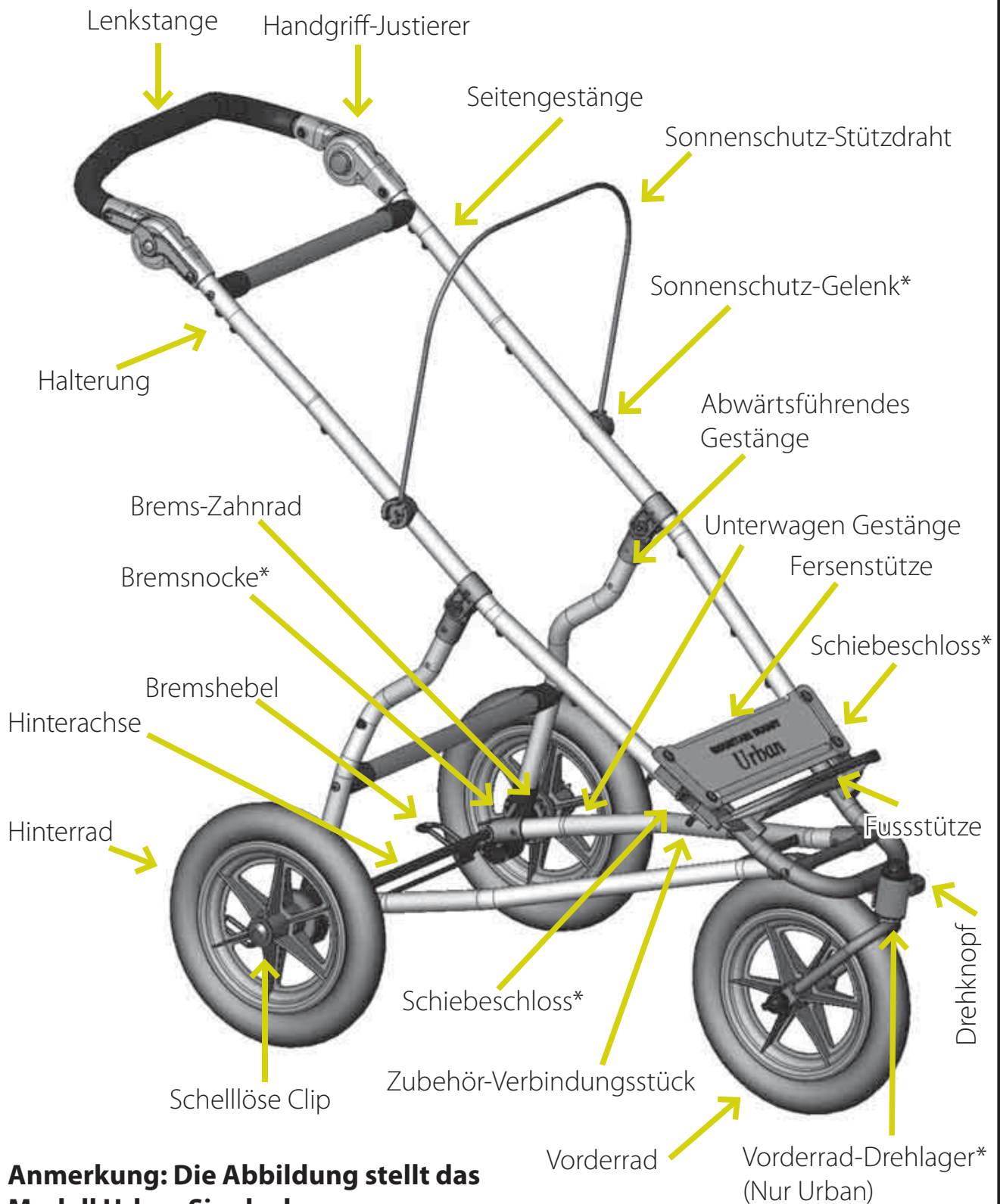

Anmerkung: Die Abbildung stellt das Modell Urban Single dar

*Stellen die periodisch eingefettet werden sollten

Ci congratuliamo con voi per aver acquistato un Mountain Buggy.

Ben sappiamo quanto prezioso sia l'arrivo di un bambino nel vostro mondo!

È così importante poter mostrare il nuovo arrivo al mondo e mostrare il mondo al vostro bambino.

Da noi a Mountain Buggy voi e il vostro bambino siete di grande importanza.

Per questo abbiamo impiegato anni alla ricerca e sviluppo di un prodotto che sia sicuro, confortevole e in tono con i bisogni dei genitori moderni.

Noi vorremmo aiutarvi a vivere il vostro nuovo stile di vita con la stessa libertà e soddisfazione a cui siete abituati.

Sappiamo anche che molti genitori usano i passeggini in modo non corretto con il risultato di mettere il vostro bambino in una situazione pericolosa. Per questa ragione vi chiediamo gentilmente di leggere il manuale con molta attenzione. Il vostro Mountain Buggy potrà così garantirvi ottima sicurezza se seguirete le istruzioni in modo dettagliato.

Se avete dei dubbi, domande o commenti sul vostro Mountain Buggy, o se volete chiarimenti sull'uso di esso, non esitate a mettervi in contatto con noi. Saremo molto felici di potervi aiutare ulteriormente.



Per la sicurezza del bambino, prima di usare il passeggino Mountain Buggy, per favore, leggere attentamente le istruzioni.

Importante : leggere le istruzioni accuratamente, seguendole con precisione e conservando questo libretto per future consultazioni. La sicurezza del bambino é innanzitutto tua responsabilità.



Capacità

- In ogni modello il sedile é adatto per tutti i bambini da 0 a 4 anni di età (3 anni per il modello Brezza/Breeze). Con un neonato (da 0 a 6 mesi) il sedile dovrebbe essere reclinato completamente. É anche raccomandato l'uso de un poggiatesta per neonati o simile accessorio per i bebé dai 0 ai 3 mesi.

Altre opzioni per neonati:

1. Culla portatile Mountain Buggy® (disponibile per tutti i modelli tranne per Brezza/Breeze)
 2. Seggiolino per auto Mountain Buggy® (disponibile per tutti i modelli singolo, con eccezione de Brezza/Breeze)
- Peso massimo per sedile per tutti i passeggini modelli singolo é de 35Kg/77lb, e nella versione doppia e tripla di 25kg/55lb per sedile. Altezza massima per sedile consentita é di 100cm. Peso massimo per la sacca portecose é di 5kg/11lb. Peso massimo per la tasca contenuta nella sacca portecose é di 300gm/10.5oz (p.e. soltanto piccoli articoli come chiavi, portafoglio).



Importanti Informazioni per l' Impiego

- Questo passeggino é progettato per un bambino in ogni sedile.
- Il passeggero dovrebbe rimanere seduto (non in piedi) nel passeggino.
- Per evitare instabilità del passeggino o addirittura che si rovesci, non caricare pacchi o articoli vari da nessuna parte tranne che nella sacca portacose. Non appoggiare articoli come borsa della spesa al telaio.
- Sovraccarico e incorretta chiusura possono danneggiare o rompere il passeggino.
- Accessori o parti di ricambio che non sono approvati da produttore o distributore non dovrebbero essere usati.
- Eccessivo peso può provocare condizioni rischiose ed instabilità.
- Porre attenzione vicino al un fuoco aperto o se esposto alle fiamme.



Essenziali Avvertimenti

AVVERTIMENTO: Non lasciate mai il bambino incustodito sul passeggino.

AVVERTIMENTO: Prevenire lesioni anche gravi al bambino usando le cinture di sicurezza tutto il tempo. Usare sempre la cinghia tra le gambe in combinazione con la cinghia della cintura.

AVVERTIMENTO: non caricare altri bambini o borse in questa carrozzina/passeggino.

AVVERTIMENTO: Non si dovrebbero usare il passeggino lungo scale o lungo la scala mobile senza assistenza.

AVVERTIMENTO: Porre attenzione durante l'apertura o chiusura del passeggino a che le dita non vengano intrappolate.

AVVERTIMENTO: Qualunque carico attaccato al manico può ridurre la stabilità del passeggino.

AVVERTIMENTO: Assicurarsi che non vi siano bambini vicini a tutte le parti mobili, quando si sta sistemando il passeggino/carrozzina, altrimenti loro possono ferirsi.

AVVERTIMENTO: Mettere sempre i freni quando il passeggino è fermo.

AVVERTIMENTO: Per questioni di sicurezza ricordiamo che questo prodotto non è appropriato per correre o per pattinare.

AVVERTIMENTO: Per sicurezza usare la cinghia di polso TUTTE le volte che il passeggino è in uso.

AVVERTIMENTO: Eviti la ferita seria dal cadere o dal fare scorrere.

Montaggio e Chiusura del Passeggino 39

Montaggio del passeggino

Una volta ricevuto il passeggino, rimuoverlo dalla scatola, togliere i tappi neri dall'asse dietro e l'involucro di plastica esteriore. Deposare l'involucro di plastica in modo sicuro, così da evitare il soffocamento del bambino.

1. Prendere il passeggino dalle giunture preso la maniche solare, ed alzare.
2. Premere l'appoggia tallone per essere sicuri che le serrature scorrevoli siano completamente ingranate.



Come piegare il passeggino

1. Piegare il manico regolabile sotto (se applicato).
2. Tirare le serrature scorrevoli in entrambi i lati del poggia tallone.

NOTA: Nei passeggini modello Urbano/Urban, assicurarsi che le ruote anteriori siano sbloccate e girate in avanti prima di piegare.



AVVERTIMENTO:

Controllare che tutti i dispositivi di bloccaggio siano ingranati correttamente e non siano danneggiato prima dell'uso.



Solo per passeggini acquistati in Europa/UK.

Per favore osservare il dispositivo di sicurezza lungo il lato sinistro del passeggino che protegge le serrature scorrevoli. Questo deve essere tirato con un colpetto per permettere il passaggio della serratura scorrevole.



Ruota Anteriore

1. Tenendo premuti entrambi le manopole allo stesso tempo, svitare e fare uscire l'asse anteriore.
2. Inserire la ruota anteriore.
3. Reinscrivere l'asse e stringere entrambi le manopole mantenendo sicura al suo posto.



Per rimuovere

Ripetere le istruzioni precedenti al rovescio.

NB: Nel modello Terreno Doppio (Terrain Dobbie) ricordare di mettere lo spazio tra le ruote anteriori.

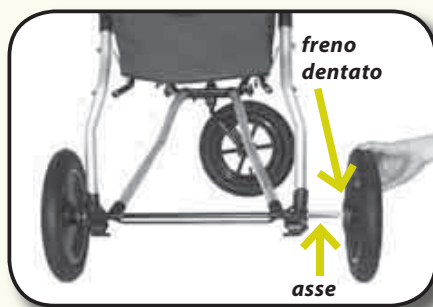
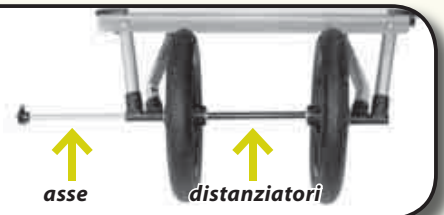

Montaggio delle Ruote Posteriore

1. Far scorrere le ruote (con il dente del freno verso l'interno) fino alle estremità dell'asse.
2. Fare una certa pressione sopra ciascuna ruota fino a quando entrambe non scattano con un click dentro il loro posto. Tirare la ruota per controllare che sia sicura.

Come rimuovere la ruota

Schiacciare velocemente la fibbia di rilascio e far scivolare la ruota fuori dall'asse.



Ruota Anteriore Girevole (Modello Urbano/Urban)

Si raccomanda di bloccare la ruota girevole anteriore quando si usa il passeggino su suolo irregolare.

Per bloccare: tirare fuori la manopola e girare in modo che il simbolo 'locked' sia rivolto verso l'alto. Quindi girare la ruota anteriore sotto il passeggino fino a quando si blocca dentro il suo posto.

Per sbloccare: estrarre leggermente la manopola tirare e girarlo di ¼ di giro cosicché il simbolo 'unlocked' sia rivolto verso l'alto.

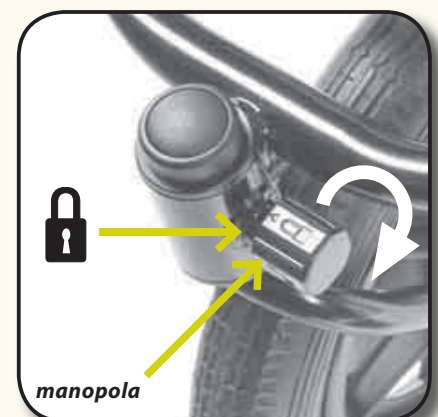



Per assicurare bene il bambino:

1. Unire le cinghie dell' spalla con la fibbia della cintura.
2. Spingere entrambi gli estremi del fibbia dentro la cinghia delle gambe.

NB: Assicurarsi che il bambino sia posizionato il meglio possibile nel sedile.

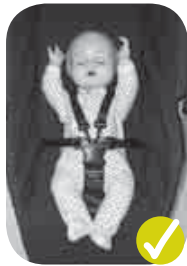

Ulteriori accorgimenti:

1. Sistemare la fibbia scorrevole in modo che le cinghie della cintura sono fermamente adattate.

Altezza della Cinghia della Spalla

L'altezza della cinghia della spalla dovrebbe essere posizionata appena al di sotto o all'altezza della spalla del bambino. Quanto piú grande é il bambino, tanto piú alte devono essere le cinghie del sedile.

Per aggiustare:

1. Localizzare la fibbia facendo scivolare la mano nella parte interna del sedile.
2. Spingere la fibbia di forma rettangolare attraverso il foro di apertura in angolo, facendo passare prima uno dei angoli della fibbia.
3. Far uscire l'angolo della fibbia attraverso la piú adeguata fessura di inserzione per il bambino.
4. Una volta che la fibbia sia passato per la fessura, girarla cosí che sia distesa contro lo schienale del sedile, e allora controllare che essa sia sicura tirando la cinghia.

NB: Una ulteriore cintura d'accordo con lo Standart Britanico BS6684 può essere attaccata nei due anelli 'D' situati all'attacatura delle cinghie della cintura.



Lo schienale del sedile può essere reclinato in qualsiasi posizione: da perfettamente retto completamente reclinato.

Per reclinare

Tirare le fibbie per fare scivolare le cinghie attraverso i fermagli e quindi reclinare il sedile.

Per Alzare

Tirare le cinghie attraverso le fibbie per alzare l'angolo del sedile.

NB: Tutti i passeggini Mountain Buggies hanno una leggera angolatura nella posizione orizzontale come raccomandato, per evitare che bambino scivoli e renda il passeggino instabile.

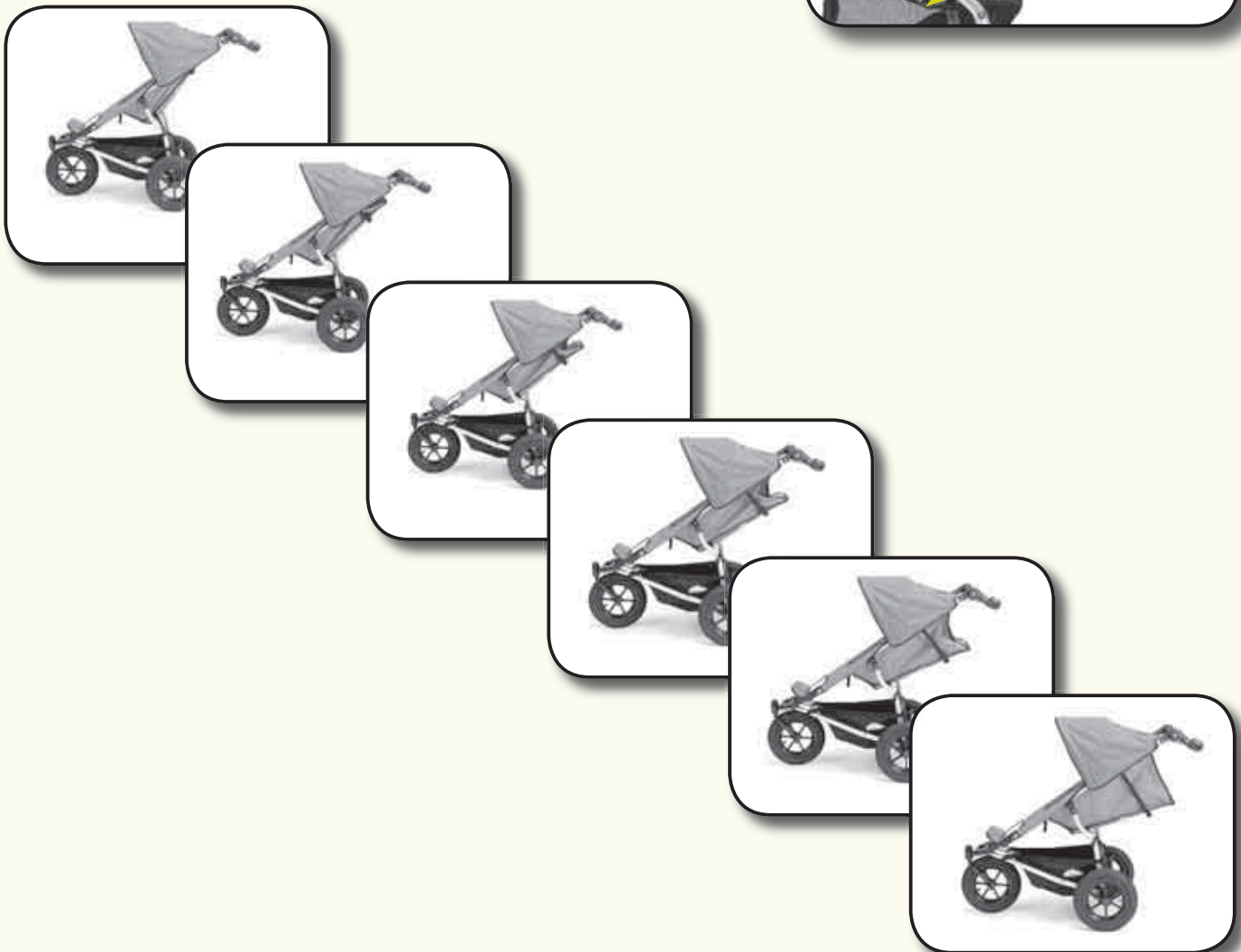
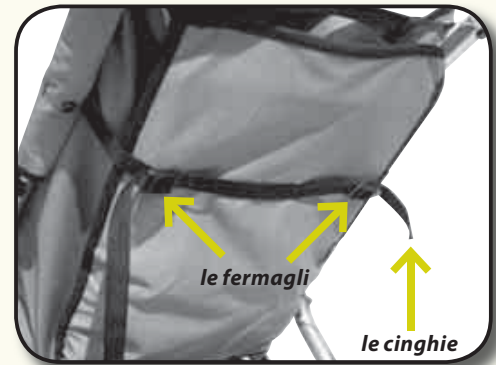

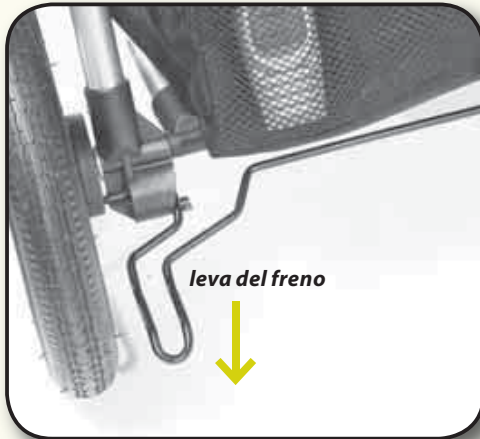

É importante azionare il freno ogni volta si parcheggia il passeggino/carrozzina. Assicurare il freno questo anche quando il bambino viene posto nel passeggino o tolto da esso.

Per azionare il freno: spingere verso il basso completamente la leva del freno.



Per liberare: spingere la leva del freno completamente in su.

Cinghia di Sicurezza da Polso

Usare la cinghia da polso in tutte le situazioni. Assicurare che il laccio della cinghia sia collocata intorno al polso della persona che spinge il passeggino.

Particolare attenzione va posta quando si usa il passeggino in discesa o con forti venti.



AVVERTIMENTO:

Il passeggino non dovrebbe essere usato senza assistenza lungo le scale e scale mobili.

Rimozione del sedile

1. Slacciare i tappi dal telaio lungo i tubi nel fianco del sedile (4 tappi cada lato). Sia qui che nel punto due non so cosa sia cada
2. Slacciare le cinghie al di sotto del sedile e quelle attaccate al telaio (1 cinghia cada lato).
3. Slacciare i tappi che stringono la mantice e il sedile insieme.

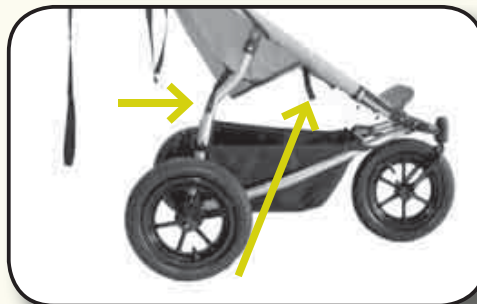
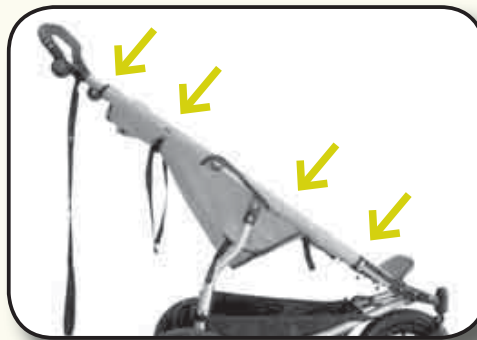

NB:

Per il modello Terreno/Terrain, spingere il sedile avanti facendo scivolare il tessuto nel cavo di supporto e poi rimuovere il cavo dell'amaca dal telaio del passeggino.

Per rimettere il sedile:

seguire le istruzioni sopra in senso contrario. Assicurare che il tessuto sia a forma di cupola SOPRA il telaio.



Rimozione della Mantice

1. Tirare fuori il cavo di supporto dalla giuntura della mantice spingendo contro il telaio e tirando il cavo verso il basso. Note: questa è un'operazione a prova del bambino e quindi è necessario un grado di forza maggiore.
2. Ripetere lo stesso al lato opposto
3. Slacciare la mantice del passeggino, dal telaio e dal sedile, là dove è a cupola.



Per rimettere la mantice: seguire le istruzioni sopra in senso inverso.



Questo veicolo richiede la manutenzione normale dall'utente

Pulizia

Tessuto: Il tessuto esposto all'aperto dovrebbe essere pulito regolarmente. Spazzolare qualsiasi sporcizia o sabbia e risciacquare con acqua tiepida. Il tessuto può essere tolto e lavato a mano usando un sapone naturale delicato dissolto in acqua tiepida (non più di 38°C/100°F). Sciacquare accuratamente. NON asciugare nell'asciuga-biancheria o esposto direttamente al sole troppo forte.

Telaio: Se il passeggino è esposto ad un ambiente con acqua salata, spruzzi di mare, o sabbia di spiaggia, lavare tutte le parti del telaio annaffiando con una canna o usare un'acqua saponata calda. asciugare accuratamente e proteggerlo spruzzandolo un olio di bomboletta aerosol, p.e. WD40® o CRC®.

NB: Per evitare che il tessuto scolori, coprire il passeggino se è esposto direttamente alla luce solare attraverso il vetro, p.e. in macchina o se custodito in aree scoperte.

Il tessuto può scolorire a causa di lunga esposizione alla diretta luce solare.

Può sviluppare muffa o macchie nel tessuto se in condizioni umide o bagnate.

Come custodire il passeggino non in uso

Custodire il passeggino all'interno in un posto secco ma lontano da centrali di riscaldamento: stufe/radiatori e non custodire in magazzini con areazione o acqua calda.

Allineamento della Ruota (Terreno/Terrain soltanto)

Può essere necessario periodicamente aggiustare l'allineamento della ruota se la direzione del passeggino protende da una parte.

1. Allentare tutti i quattro dadi tenendo le punte in posizione.
2. Leggermente stringere il dado esterno situato al lato opposto a dove il passeggino sta tirando (p.e. se esso tira alla sinistra stringere il dado D).
3. Provare il passeggino spingendolo su una superficie piana.
4. Quando si è trovata la corretta andatura, girare il dado esterno nel lato opposto così che esso tocchi giusto il lato del tubo.
5. Stringere i dadi interni.

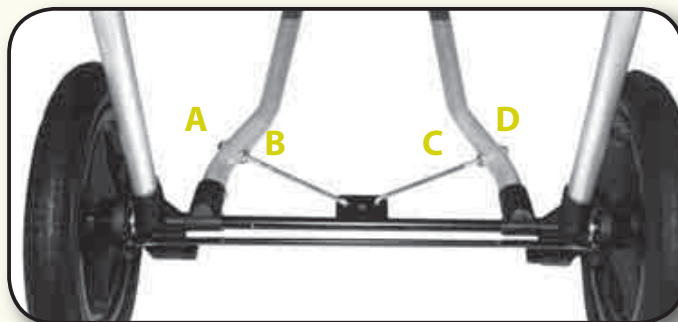

Pneumatico/gomma

1. Se succede una foratura, la camera d'aria può essere riparata con un kit per riparare biciclette, o rimpiazzata. Se il battistrada si consuma, la gomma dovrebbe essere rimpiazzata. Contattare il negoziante locale, o qualsiasi negozio per biciclette.
2. Gonfiare la gomma con una pressione di 20psi (140Kpa). Non eccedere oltre i 30psi (210Kpa).

Manico del Manubrio

Prenda cura di proteggere il manico del manubrio da abrasioni o oggetti taglienti. Il tuo negoziante autorizzato può sostituire il manici e fornire istruzioni se richiesto.

Freno

I freni dovrebbero essere lubrificati regolarmente per mantenere una ottima prestazione. È possibile richiedere una extra lubrificazione se essi sono difficili da usare.

Lubrificare questa superficie

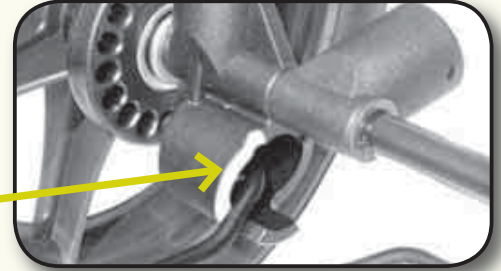

Trasporto del Passeggino

Una speciale cinghia di chiusura é situata nella sbarra di supporto del manubrio. Avvolgere questa cinghia attorno l'asse del passeggino e poi stringere tutto insieme per assicurare che il passeggino rimanga chiuso quando piegato.

Mantice

La mantice può essere chiusa legando il Velcro presente nella falda della finestra sopra la mantice con il velcro nell'orlo interno della mantice.

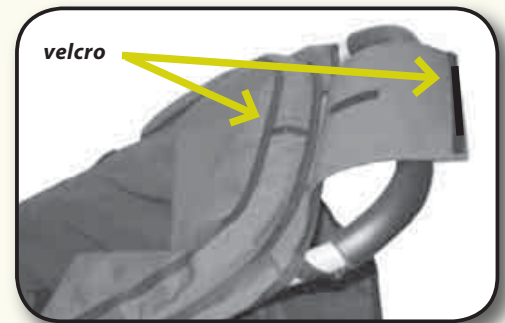

Pompa

Per usare la pompa, rimuovere il manicotto di connessione ed attaccare le relative estremità con la parte superiore della pompa e con la valvola della ruota. Non stringere troppo. Controllare che non ci sia tensione nella connessione nel manicotto mentre si gonfia la gomma.

Coperture di Protezione (Sole e Pioggia)

Stringere questi accessori (le coperture di protezione) sopra ed intorno a tubi laterali. Loro si adattano sopra la mantice e con lacci elastici sopra i ganci al di sotto del poggia-piede.

Importante

- Rimuovere la copertura solare o di pioggia prima di piegare il passeggino per evitare che si danneggi.
- Ricordare di non lasciare la copertura di pioggia quando fa caldo, e controllare frequentemente il comfort del bambino.



Garanzia

Assicurarsi di completare la scheda di garanzia alla fine di questo libretto e inviarla subito al proprio distributore autorizzato.

Questa garanzia copre i difetti di lavorazione e del materiale per un anno dalla data di acquisto. Il distributore si impegna a riparare o rimpiazzare qualsiasi parte che sia trovata difettosa durante il periodo della garanzia.

La garanzia non copre:

- Prende chiamate con richiesta di assistenza assistenza.
- Sostituisce il passeggino mentre questo viene riparato.
- Copre danni alle gomme e manico.
- Provvede istruzione o assistenza per il montaggio della ruota o il montaggio del passeggino.
- Copre i danni o logorio del tessuto se il passeggino é stato usato o mantenuto in ambienti con condizione estreme, p.e. alta umidità, spruzzi di acqua salata.
- Copre il deterioramento causato dalla mancanza di manutenzione e pulizia, come specificato nelle istruzioni del fabbricante.
- Copre la normale usura o danni del prodotto causati da incidenti, abusi o cause naturali.
- Ripara quando il prodotto è stato smontato, riparato o modificato da altri agenti non autorizzati.
- Ripara il passeggino quando non è stato usato per l'uso normale e in conformità con le istruzioni del fabbricante.

Se il prodotto presenta difetti dentro il periodo di garanzia:

Ritornarlo al negoziante autorizzato, dove il prodotto è stato acquistato. Il negoziante provvederà alla valutazione e riparo appropriati durante le normali ore d'ufficio.

NB: Se il prodotto non ritorna al negoziante dove é stato acquistato, può essere richiesto il pagamento di qualunque riparazione.

Riparazione e sostituzione delle parti: Se il passeggino richiede riparazione, contattare il negoziante o il distributore autorizzato per ottenere informazioni e il ricambio.

NB: Se si trova in un paese diverso da quello dove si è acquistato il prodotto, contattare il distributore per il paese dove si é acquistato. Extra oneri possono essere applicati.

Per favore assicurare che il prodotto sia pulito. Prodotti sporchi non saranno toccati.

Parte del Telaio del Passeggino

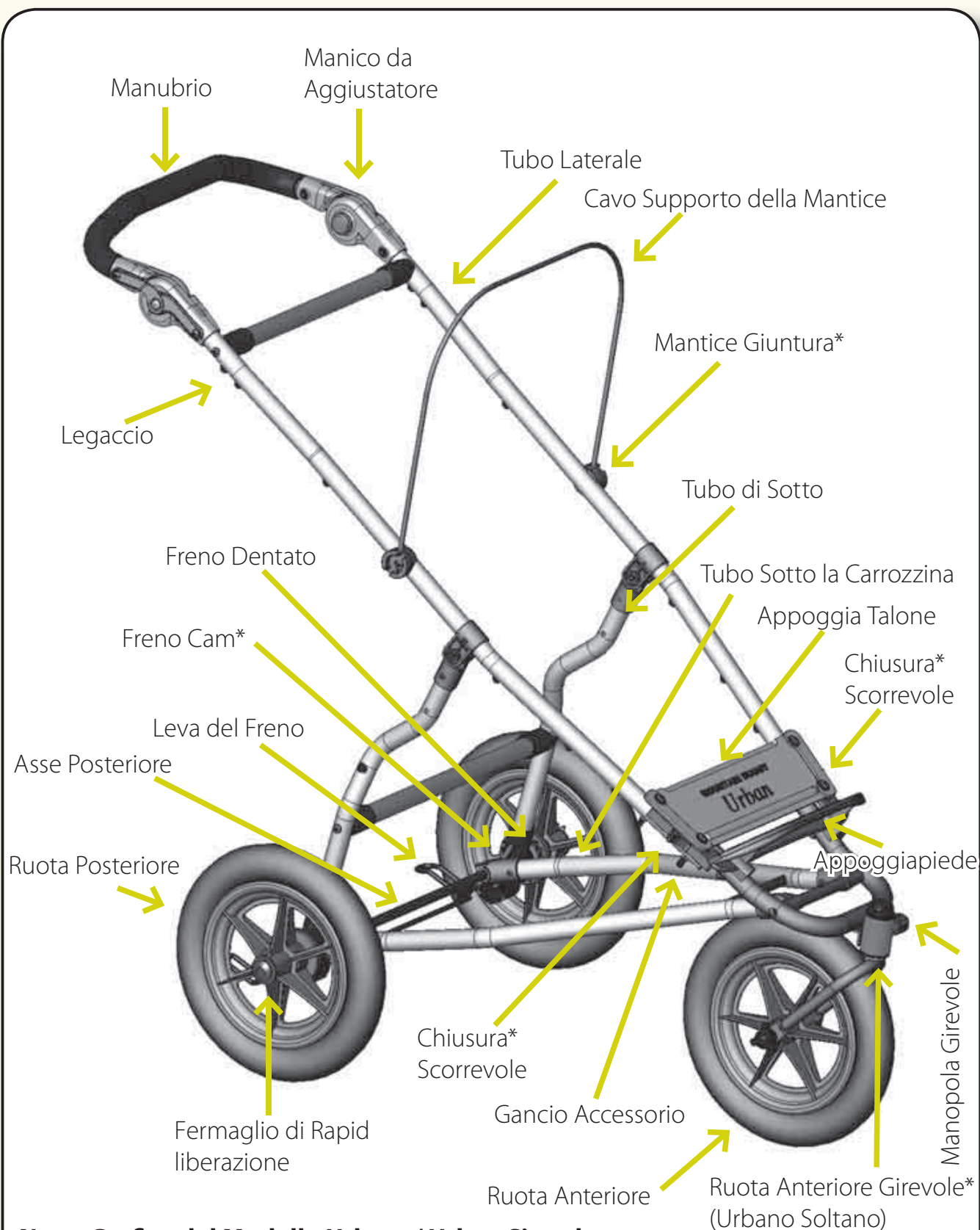

Note: Grafico del Modello Urbano/ Urban Singolo

*Punti da lubrificare periodicamente

Felicitaciones por comprar uno de los productos "Mountain Buggy".

Nosotros sabemos cuan preciosa e inspiradora una personita pequeña puede ser en nuestro mundo. Es muy importante para usted mostrar su bebé al mundo entero, pero mas importante aún, mostrar el mundo a su bebé.

En "Mountain Buggy" usted y su bebé son importantes. Es por eso que hemos pasado años buscando y desarrollando un producto seguro, cómodo y a tono con las necesidades de los padres modernos.

Queremos que usted sea capaz de disfrutar la vida con su nueva familia con la libertad y la satisfacción que siempre ha disfrutado.

Además sabemos que a veces muchos padres utilizan los cochecitos incorrectamente y como resultado ponen a sus hijos en riesgo. Les rogamos que se tomen el tiempo para leer a través de este manual cuidadosamente. El producto "Mountain Buggy" que usted ha adquirido proveerá optima seguridad si sigue las instrucciones que ha sido detalladas en este manual.

Si tiene inquietudes, preguntas o comentarios acerca de nuestro producto "Mountain Buggy" o como usarlo, no tema en contactarnos. Nos encantará atender a sus consultas.



Para la seguridad del niño, antes de usar el Cohecillo Mountain Buggy, por favor, leer con atención estas advertencias.

Importante: Leer las instrucciones detenidamente siguiéndolas estrictamente y manteniendo este folleto para futuras referencias. La seguridad del niño es tu responsabilidad.



Capacidad

- Para todos los modelos, el asiento es adecuado para niños desde recién nacido hasta cuatro años de edad (hasta 3 años para el modelo Brisa). Para uso con recién nacidos (0-6 meses) el asiento debería ser reclinado completamente. Para bebés de 0- 3 meses de edad se recomienda el uso de un apoyo de cabeza para recién nacidos o algo semejante. Otras opciones para recién nacidos:
 1. Mountain Buggy® Cuna para Llevar (disponible para todos los modelos, excepto el modelo Brisa/ Breeze).
 2. Mountain Buggy® Adaptador para Asientos en automóviles (disponible para todos los modelos individuales, excepto el modelo Brisa / Breeze).
- El peso máximo de carga en los asientos Individuales es de 35kg/77lb, y 25Kg/55lb por asiento en las versiones Doble y Triple. La altura máxima es de 100 cm. La carga máxima para el cesto de provisiones es de 5Kg/11lb. Carga máxima para el bolsillo en el cesto de provisiones es de 300gm/10.5oz (solamente para artículos pequeños como llaves y carteras).



Información Importante para el Uso

- Esto cochecito de bebés es diseñado para un niño en cada asiento.
- El pasajero debería permanecer sentado (no quedando parado) en el cochecito de bebé.
- Para evitar que el cochecito de bebé sea inestable, no poner paquetes o otros artículos en ningún lugar salvo en el cesto de provisiones y los bolsillos presentes. No apoyar artículos como bolsas de compra en la estructura.
- Sobrecarga e incorrecto plegado pueden hacer daño o romper este cochecito de bebé.
- Accesorios o repuestos que no son aprobados por el fabricante o distribuidor no debería ser usados.
- Excesiva carga puede crear condiciones inestables y peligrosas.
- No usar cerca de un fuego o exponer a llamas.



Esenciales Advertencias

ADVERTENCIAS: Nunca deje el niño hijo desatendido en el cochecito.

ADVERTENCIAS: Para evitar el niño tenga grave lesión usar las cinturas de seguridad todo el tiempo. Siempre use la correa entrepiernas en combinación con el cinturón.

ADVERTENCIAS: No llevar extra niños o bolsas en este cochecito de bebé.

ADVERTENCIAS: El cochecito de bebé no debería ser usado en escaleras o escaleras mecánicas sin asistencia.

ADVERTENCIAS: Haga atención cuando pliegue o despliegue el cochecito de bebé para evitar de entrapar los dedos.

ADVERTENCIAS: Cualquier peso colgado en la manija puó reducir la estabilidad del cochecito de bebé.

ADVERTENCIAS: Asegurar que los niños nos quedan cerca de cualquier parte móvil cuando usted ajusta este cochecito de bebé, de lo contrario ellos quedar heridos.

ADVERTENCIAS: Poner los frenos siempre que estacionas el cochecito de bebé.

ADVERTENCIAS: Por seguridad recordamos que este producto no es apropiado para corridas o patinajes.

ADVERTENCIAS: Use la pulsera de seguridad TODAS las veces que el cochecito de bebé esté en uso.

ADVERTENCIA: Evite la herida seria de caerse o deslizarse. Siempre cinturón de seguridad de uso.

Armando y Plegando el Cochecito de Bebé

57

Armando su cochecito de bebé

Cuando recibe el cochecito de bebé, primero lo retira de la caja, quita la gorra negra en el eje de la parte de atrás y el plástico de envoltura exterior. Disponga el plástico de envoltura con prudencia, así da impedir el sofocamiento de un niño.

1. Tome el cochecito de bebé de las juntas cerca del parasol y levante.
2. Ponga presión en el apoya talón para asegurar que las cerraduras corredizas estén completamente engranadas.



Plegando su cochecito de bebé.

1. Pliegue la manija hacia abajo (si aplicable).
2. Tire las cerraduras corredizas en ambos lados del apoya talón.

NOTA:

En el cochecito de bebé modelo Urbano / *Urban*, asegúrese que las ruedas de frente sean desbloqueadas y giradas adelante antes de plegar.



ADVERTENCIA:

Controle que todos los mecanismos de cerradura engranen correctamente y no sean deterioradas antes del uso.



Solo para Cochecitos de bebés adquiridos en Europa/UK:
Por favor observe que tiene un mecanismo, en el lado de la mano izquierda del cochecito de bebé, protegiendo las cerraduras corredizas. Estos tienen que ser quitados para permitir el paso de las cerraduras corredizas.

ESPAÑOL

Rueda Anterior

1. Teniendo apretado ambos botones al mismo tiempo, destornillar y retirar el eje delantero.
2. Insertar la rueda anterior.
3. Re-insertar el eje y apretar ambos botones con la mano para asegurar la rueda en el lugar.

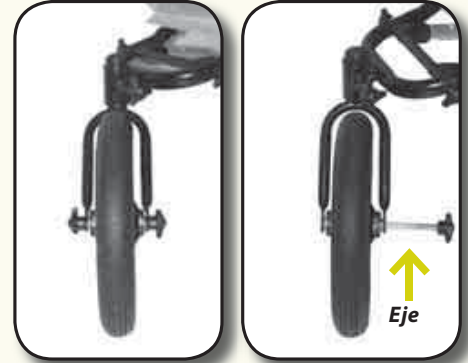

Para remover

Repetir los pasos arriba al revés.

NB: en el modelo Terreno /Terrain doble recuerde de insertar el separador entre las ruedas delanteras.

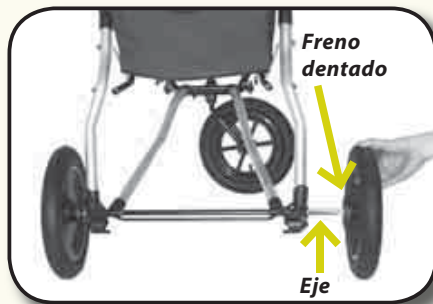
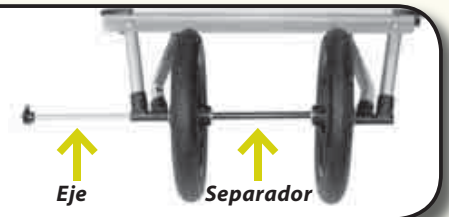

Montaje de la rueda trasera.

1. Deslizar la rueda (con el diente del freno orientado hacia dentro) en cada extremo del eje.
2. Hacer una cierta presione sobre cada rueda hasta que se hace un clic entrando dentro del lugar. Tire la rueda para controlar que está segura.

Para remover

Apretar rápido para soltar el clip y deslizar la rueda fuera del eje.



Rueda Anterior Giratoria (Modelo Urban)

Es recomendado el bloqueo de la rueda anterior giratoria cuando usado en suelo irregular.

Para bloquear:

tire el botón fuera y vuelva de manera que el símbolo "locked" esté para arriba. Entonces gire la rueda anterior abajo del cochecito de bebé hasta el bloquear en su lugar.

Para desbloquear:

tire el botón fuera y vuelva ¼ de giro hasta que el símbolo "locked" esté para arriba.

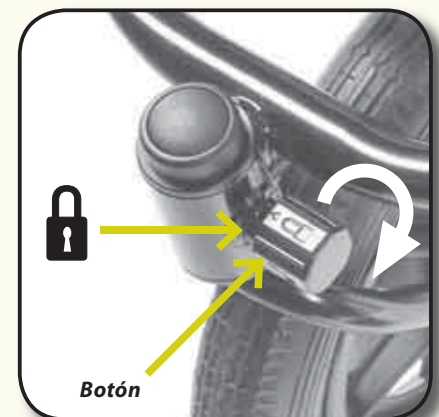

Cinturón de seguridad

53



NB: Asegure que el bebe sea posicionado lo más abajo posible en el asiento.



Para Fijar

1. Sujetar las correas del hombro con las hebillas del cinturón.
2. Tire ambos hebillas dentro de la correa entrepiernas.

Para ajustar

1. Ajuste las hebillas corredizas hasta que las correas queden firmes.

Altura de la correa del hombro

La altura de la correa del hombro debería estar situada justo debajo o al mismo nivel del hombro del niño. Cuanto más grande sea el niño, más arriba las correas del asiento deber estar.

Para ajustar

1. Situar la hebilla deslizándola para cima en la parte interior del respaldo del asiento.
2. Apriete la hebilla de forma rectangular a través de la abertura metiéndola en ángulo, presionando la punta de la hebilla primero.
3. Reenfile la punta de la hebilla a través de la abertura más adecuada de encaje para el bebé.
4. Una vez que la hebilla está encajada, gire ella hasta que esté recta contra el respaldo del asiento y controle que esté segura tirando la correa.

NB: Una correa separadora, de acuerdo con los Estándar Británico BS6684, deberá ser colocado en los dos anillos "D" situados en el encaje del cinturón.



ESPAÑOL

El respaldo del asiento puede ser reclinado en cualquier posición entre vertical y completamente reclinado.

Para reclinarse

Tire las hebillas para deslizar las correas a través de las hebillas y recline el asiento.

Para levantar

Tire las correas a través de las hebillas para levantar el ángulo del asiento.

NB: Todos los cochecitos para bebés *Mountain Buggies* tienen un leve ángulo desde la horizontal como es recomendable, al contrario el niño podría moverse en el asiento y hacer inestable el cochecito de bebé.

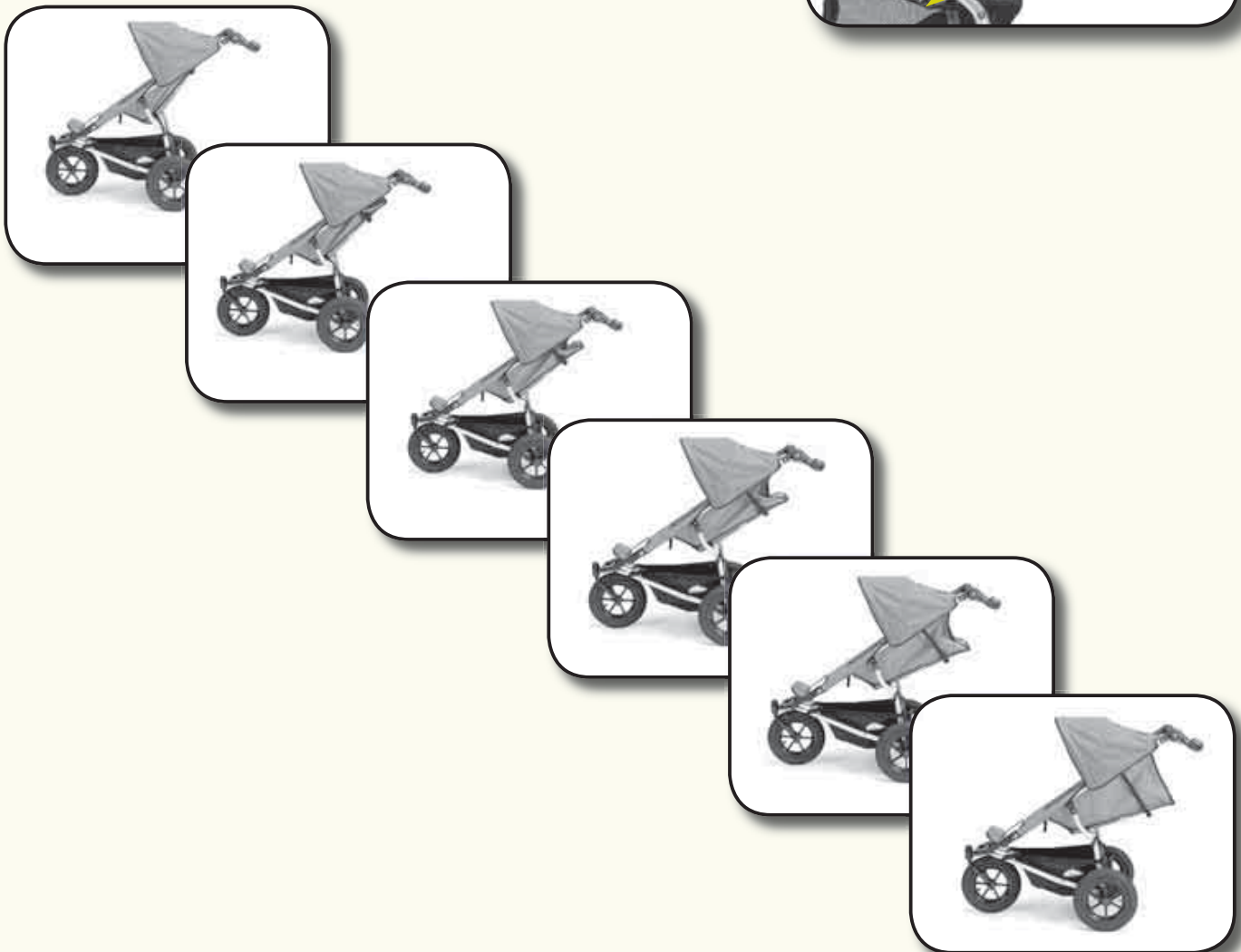
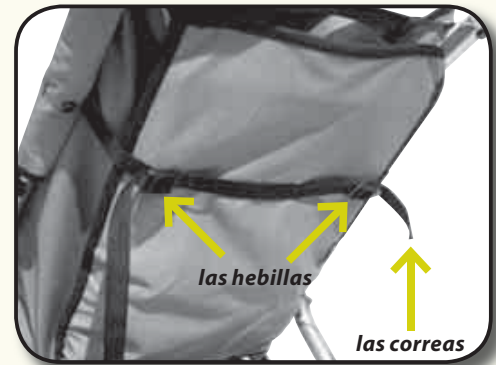



Es importante poner el freno siempre que estacione el cochecito de bebé. Asegúrese que el freno esté activado cuando coloque o saque el niño del cochecito.

Para poner:

apretar el nivel del freno completamente hacia abajo.

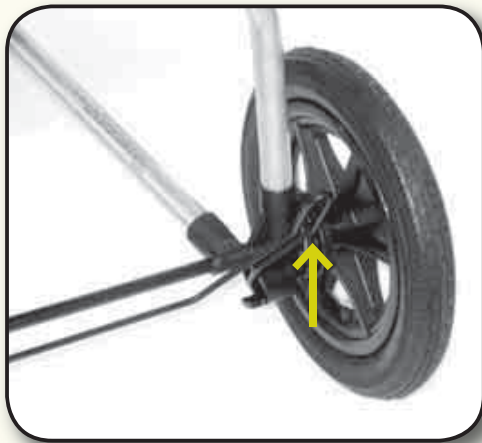

Para soltar:

levantar el nivel del freno completamente hacia arriba.

Pulsera de seguridad

Use la pulsera de seguridad en todas las situaciones. Asegúrese que el lazo de la correa esté puesto alrededor de la muñeca de la persona que lleva el cochecito.

Hay que tener cuidado cuando el cochecito de bebé es usado en bajadas o con fuertes vientos.



ADVERTENCIAS: El cochecito de bebé debería no ser usado en escaleras o escaleras mecánicas sin asistencia.

Quitar el Asiento y el Parasol

Quitar el asiento

1. Desatar las cúpulas del asiento de la estructura al lado de los tubos (4 cúpulas cada lado).
2. Desatar las correas por debajo del asiento y aquellas prendidas a la estructura (1 correa cada lado).
3. Desatar las cúpulas que atan el parasol y asiento juntos.

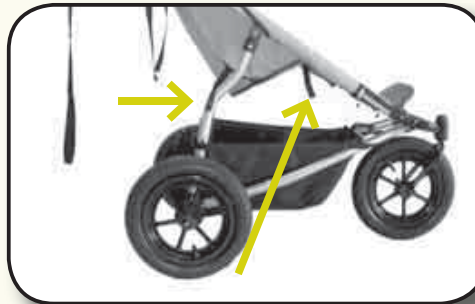
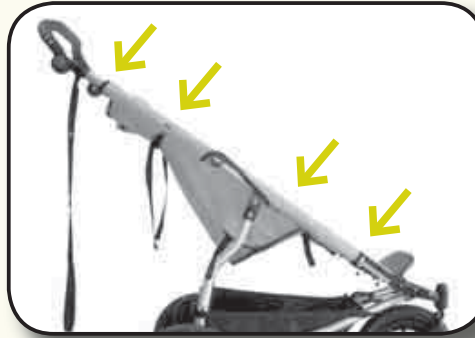

NB:

Para solo el modelo Terreno/Terrain, presione el asiento adelante, luego deslice la tela para arriba en el cable de soporte del asiento y quite la hamaca cable de la estructura del cochecito.

Para reponer el asiento:

seguir las instrucciones para remover al revés. Asegúrese que la tela esté cubierta encima de la estructura.

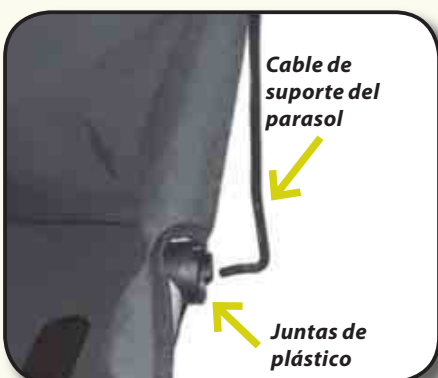

Remover el Parasol

1. retirar el cable soporte de la junta del parasol presionando contra la estructura y tirando el cable hacia abajo. Nota: esta operación es a prueba de niños y por tanto requiere un grado de fuerza mayor.
2. Repita en el lado opuesto.
3. Desatar el parasol del cochecito de bebé, de la estructura y del asiento, adonde es en forma de cúpula.

Para reponer el parasol: seguir las instrucciones para remover al revés.



Este vehículo requiere el mantenimiento regular por el usuario.

Limpieza

Tela: La tela exterior debería ser limpiada regularmente. Quitar con el cepillo cualquier excesiva suciedad o polvo y enjuague con agua tibia. La tela puede ser removida y lavada a mano empleando una solución de jabón suave en agua tibia (no más de 38°C/100°F). Enjuague a fondo. NO usar secadoras o secar en sol fuerte.

Estructura: Si el cochecito de bebé es usado en ambientes expuestos como agua salada, espumas de mar o playa de arena, lave las partes de acero del cochecito de bebé regando con una manguera o use agua enjabonada tibia, secar minuciosamente e proteger rociando, con un aerosol en lata, un aceite suave, ej.: WD40® o CRC®.

NB: Para impedir que la tela destiña, cubrir el cochecito de bebé si está expuesto directo a luz del sol a través del vidrio, ej. en el auto o almacenado en áreas expuestas.

La tela puede desteñir por causa de la intensa exposición a directa luz solar.

La tela puede empezar a formar moho o manchas si es almacenada en condiciones húmedas o mojada.

Almacenaje

Almacene el cochecito de bebé en un lugar seco, pero lejano de una fuente de calor/calefacción o radiador y no almacenar en armarios aireados o de agua caliente.

Alineación de la rueda (Terreno solamente)

Puede ser necesario ajustar periódicamente la alineación de la rueda si el cochecito de bebé tuerce para un lado.

1. Aflojar las cuatros tuercas teniendo el puntal en posición.
2. Ligeramente apretar desde afuera la tuerca opuesta al lado en que la dirección está torciendo (ej. Si esta levando para la izquierda apreté la tuerca D)
3. Probar el cochecito de bebé empujándolo en una superficie lisa y plana.
4. Cuando es conseguida la correcta dirección, gire desde afuera la tuerca en lado opuesto así ella toca el lado del tubo.
5. Apretar las tuercas de dentro.

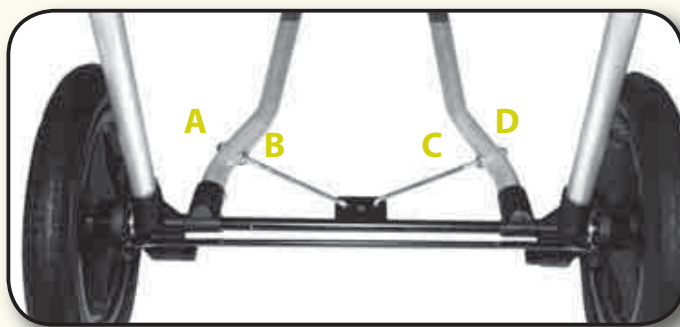

Neumático

1. Si ocurre un pinchazo la cámara interna puede ser reparada con un equipo para reparar bicicletas, o cambiada. Si la cubierta se gasta el neumático debería ser cambiado. Contacte su vendedor local, o la mayoría de los negocios de bicicletas tienen cámaras y equipo para reparar neumáticos.
2. Inflar los neumáticos con la presión de 20psi (140KPa). No exceder más de 30psi (210KPa).

Manija de Empuñadura

Haga atención de proteger la manija de empuñadura de abrasión o objetos afilados. Su vendedor autorizado puede conseguir piezas de recambio y instrucción se requerida.

Freno

El freno debería ser lubricado regularmente para mantener un óptimo funcionamiento. Puede requerir extra lubricación si son difíciles de usar.

Lubricar esta superficie

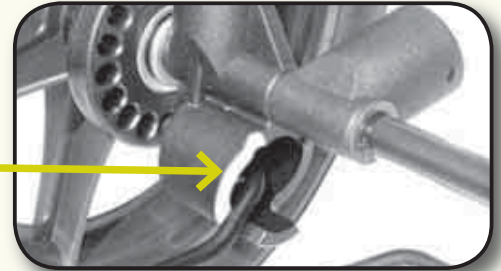

Transportando su cochecito de bebé

Una especial correa cierre es situada en la barra de soporte de la manija. Envolver esta correa alrededor del eje y luego fije los clips juntos para asegurar que el cochecito de bebé esté cerrado cuando sea plegado.

Parasol

El parasol puede ser atado hacia atrás, aplicando el Velcro del faldón en la ventanilla del parasol con el Velcro en el borde interno del parasol.

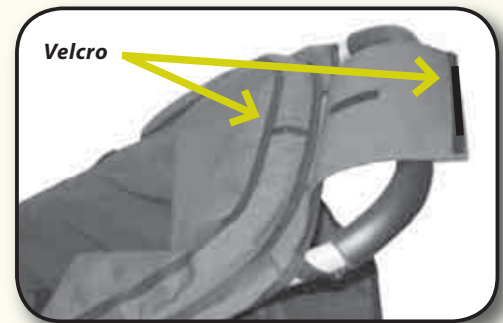

Bomba para inflar

Para usar la bomba, quitar la manguera de conexión y atar las puntas extremas, uniendo la parte superior de la bomba con la válvula de la rueda. No apretar demasiado. Asegure que no tenga tensión en la manguera de conexión mientras infla el neumático.

Fundas protectoras (Sol y Tormenta)

Estos accesorios se fijan encima y alrededor los tubos de lados. Ellos se ajustan sobre el parasol y con lazos de elásticos en que lleva debajo del apoya pié.

Importante

- Quitar la funda de sol o tormentas ante de plegar el cochecito de bebé para evitar daños.
- Recuerde no dejar la funda de tormenta en condiciones de calor, y controle el confort de tu niño frecuentemente.



Garantía

Asegúrese completar la tarjeta de garantía al final de este folleto y envíe este en seguida a su distribuidor autorizado.

Esta garantía cubre los defectos de fabricación y del material por un año a partir de la fecha de compra. El distribuidor se compromete a reparar o, en su opción, reemplazar cualquier parte encontrada defectuosa dentro del periodo de garantía.

La garantía no cubre:

- Recoger, entregar o llamadas de servicios.
- Substitución temporaria mientras el cochecito de bebé esta siendo reparado o evaluado.
- Daños en las ruedas y empuñaduras de la manija.
- Instrucción o asistencia con el montaje de las ruedas del cochecito de bebé.
- Corrosión o daños de fabricas si el cochecito de bebé ha sido usado o almacenado en condiciones ambientales extremas, ej. Alta humedad, rocío de agua salada.
- Deterioro causado por la mal mantenimiento o limpieza como está especificado en las instrucciones del fabricante.
- Normal constante uso o daño al producto causado por accidentes, uso incorrecto o acción de la naturaleza.
- Reparar cuando el producto ha sido desmontado, reparado, modificado o serviciado por otros que un agente autorizado.
- Reparar cuando el cochecito no ha sido usado en un uso normal y en acuerdo con las instrucciones del fabricante.

Si el producto falla dentro del periodo de garantía: Devuelva este al vendedor autorizado donde el producto fue comprado. El vendedor se ocupará de la evaluación y apropiada reparación durante normal horario comercial.

NB: Si el producto no es retornado al vendedor en el lugar de compra algunas reparaciones incurrirán en costo de reparación.

Reparaciones y pieza de recambio: Se el cochecito para bebé requiere reparación, contacte su vendedor o distribuidor autorizado para obtener información y piezas de recambio.

NB: Si se encuentra en un país distinto de donde se compró el producto, por favor contacte el distribuidor del país en el cual se compró. Extra tarifa puede ser aplicada.

Por favor asegure que el producto esté limpio. Productos sucios no serán manipulados para reparación

Partes de la Estructuras del Cohecito de Bebé

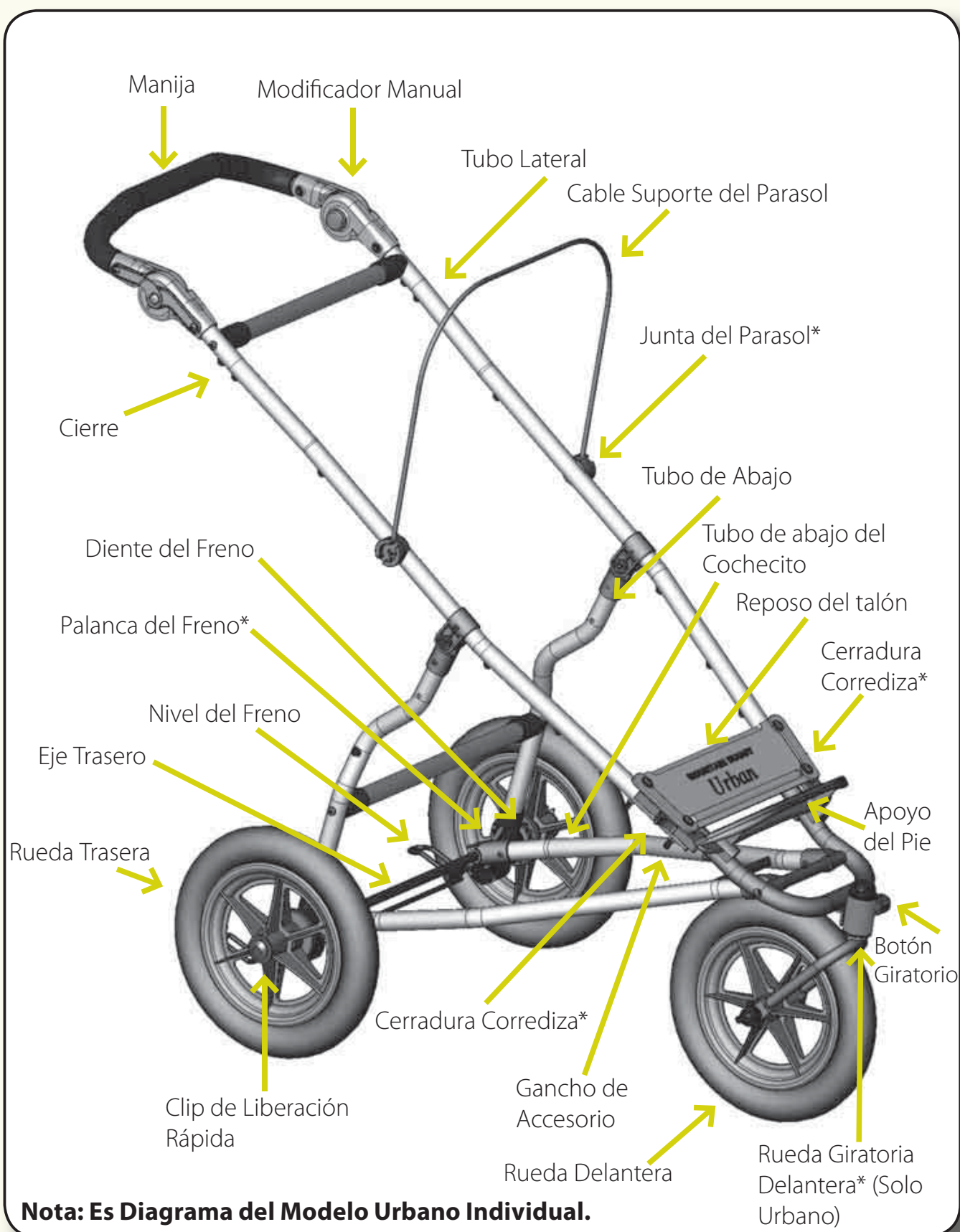

*Puntos para lubricar periódicamente

Proficiat met de aankoop van een Mountain Buggy.

We zijn er ons van bewust hoe dierbaar en inspirerend een nieuwe kleine persoon kan zijn in uw leven. Het is zo belangrijk om uw baby de wereld te tonen, maar ook om de wereld uw baby te laten zien.

Bij Mountain Buggy spelen U en uw baby een belangrijke rol. Dit is de reden waarom we jarenlang onderzoek gedaan hebben en een product ontwikkeld hebben dat veilig, comfortabel en in overeenstemming is met de behoeften van moderne ouders. We willen dat U de mogelijkheid heeft om uw nieuwe leefstijl in alle vrijheid en met voldoening te beleven zoals U dat gewoon bent.

We zijn er ons ook van bewust dat vele ouders hun kinderwagens op een verkeerde manier gebruiken en hierdoor hun kinderen in gevaar brengen. Gelieve de tijd te nemen om de handleiding aandachtig te lezen. Uw Mountain Buggy zal u van optimale veiligheid voorzien als U de instructies volgt zoals weergegeven.

Indien U verdere vragen of commentaren heeft over uw Mountain Buggy of hoe u hem moet gebruiken, aarzel dan niet om met ons contact op te nemen. We willen graag van U horen!



Voor de veiligheid van uw dierbare passagier, gelieve deze waarschuwingen te lezen alvorens uw Mountain Buggy te gebruiken.

Belangrijk: lees de instructies aandachtig, volg deze strict en bewaar deze handleiding voor toekomstige raadplegingen. De veiligheid van uw kind is uw verantwoordelijkheid.



Capaciteit

- Voor al de modellen geldt, dat het zitje past voor zuigelingen tot en met de leeftijd van 4 jaar (3 jaar voor het Breeze model). Voor het gebruik voor een zuigeling (0-6 maanden) moet het zitje volledig verstelbaar zijn. Het is aanbevolen dat een hoofdsteun voor zuigelingen wordt gebruikt voor baby's van 0-3 maanden.

Andere opties voor zuigelingen omvatten:

1. Mountain Buggy® Reiswieg (beschikbaar voor alle modellen behalve Breeze)
 2. Mountain Buggy® Autozetel Adapter (beschikbaar voor alle Enkel- modellen, behalve Breeze).
- Het maximale gewicht voor de zitjes van alle wandelwagens van het Enkel model is 35kg/77lb, en 25kg/55lb voor de Dubbel en Triple versies. De maximale capaciteit voor de zithoogte is 100cm. De maximale lading voor de bewaarmand is 5kg/11lb. De maximale lading voor de tassen op de bewaarmand is 300gm/10.05 oz (i.e. enkel voor kleine dingen zoals sleutels, portefeuilles).



Belangrijke Gebruikers Informatie

- Deze wandelwagen is ontworpen voor één kind in elk zitje.
- De passagier moet blijven zitten (niet staan in de wandelwagen).
- Om te voorkomen dat de wandelwagen onstabiel wordt, gelieve nergens pakketten of accessoires te plaatsen, behalve in de voorziene bewaarmand en -tassen. Hang geen boodschappentassen aan het frame.
- Overladen en foutief vouwen kan deze wandelwagen beschadigen of breken.
- Accessoires of vervangings delen die niet door de fabrikant of distributeur zijn goedgekeurd worden best vermeden.
- Overtollig gewicht kan risico's en onstabiele toestanden met zich meebrengen.
- Gebruik de wandelwagen niet in de buurt van vuur of een blootgestelde vlam.



Belangrijke waarschuwingen

WAARSCHUWING: Laat uw kind nooit alleen zonder toezicht.

WAARSCHUWING: Voorkom ernstige schade aan uw kind door het harnas de ganse tijd te gebruiken. Gebruik steeds de kruisriem in combinatie met de heupgordel.

WAARSCHUWING: Neem geen extra kinderen of tassen mee in deze wandel-/kinderwagen.

WAARSCHUWING: De wandelwagen mag niet gebruikt worden zonder toezicht op trappen of in liften.

WAARSCHUWING: Wees voorzichtig wanneer u de wandelwagen ontvouwt of opvouwt om te voorkomen dat uw vingers vastgeklemd worden.

WAARSCHUWING: Elke lading aan het handvat beïnvloedt de stabiliteit van de kinderwagen.

WAARSCHUWING: Zorg ervoor dat kinderen niet in het bezit zijn van losse delen, wanneer u de wandel-/kinderwagen aanpast, anders kunnen ze zich kwetsen.

WAARSCHUWING: Zet steeds alle remmen op als u de wandelwagen parkeert.

WAARSCHUWING: Dit product is niet geschikt voor lopen of skaten.

WAARSCHUWING: Gebruik ALTIJD de veiligheidspolsriem wanneer de wandelwagen wordt gebruikt.

WAARSCHUWING: Vermijd ernstige verwonding van het uitvallen of het glijden. Gebruik altijd veiligheidsgordel.

Openen en Vouwen van de Wandelwagen

63

Openen van uw wandelwagen

Wanneer u uw wandelwagen ontvangt, neem hem uit de doos en verwijder de zwarte doppen op de achteras en de plasticen buitenverpakking. Verwijder de de plasticen verpakking op een veilige manier, om te voorkomen dat een kind stikt.

1. Neem de wandelwagen vast aan het scharnier van het zonnescherm en hef het op.
2. Plaats druk op de hielsteun om te verzekeren dat de bewegende sloten volledig verbonden zijn.



Uw wandelwagen opvouwen

1. Vouw het aanpasbare handvat onderaan (indien toepasbaar).
2. Stel het bewegende slot aan beide kanten van de hielsteun bij.

OPMERKING: Bij Urban model wandelwagens moet u er voor zorgen dat de voorwielen gedeblokkeerd zijn en geroteerd alvorens te vouwen.

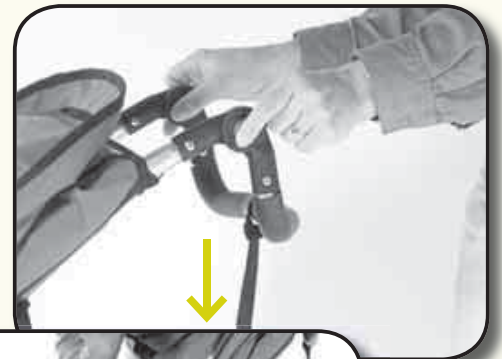

WAARSCHUWING: Controleer of alle sloten correct verbonden zijn en niet beschadigd alvorens gebruik.

Voor wandelwagens in Europa/UK aangeschaft:

Let er op dat er een beschermmechanisme voor het slot is aan de linkerzijde van de wandelwagen die de bewegende sloten beschermt. Deze moet omgedraaid zijn om toegang te krijgen tot de bewegende sloten.



NEDERLANDS

Voorwiel

1. Houd beide knoppen tegelijkertijd in, schroef ze los en trek de vooras uit.
2. Voeg het voorwiel in.
3. Voeg opnieuw de as in en span beide knoppen manueel aan om te verzekeren dat het wiel op de juiste plaats zit.

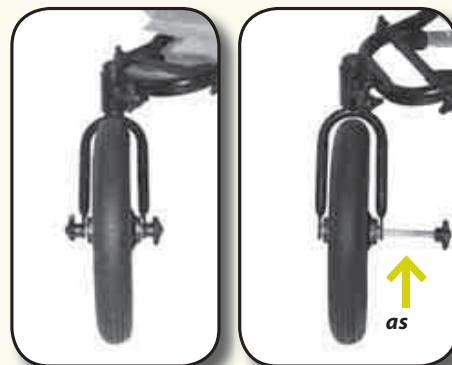

Verwijderen

Herhaal het voorgaande in omgekeerde richting

NB: Vergeet bij de Terrain Dubbel niet om het tussenstuk tussen de voorwielen te plaatsen.

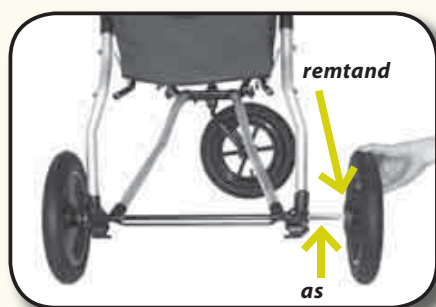
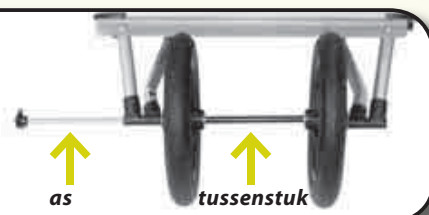

Montage achterwiel

1. Bewegend wiel (met remtand naar binnen gekeerd) op ieder uiteinde van de as.
2. Duw op elk wiel tot het op zijn plaats zit. Duw op het wiel om na te gaan of het veilig is.

Verwijderen

Druk vlug de release clip en het bewegende wiel van de as.

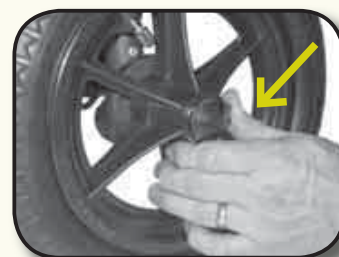

Voorzijde Spilwiel (Urban modellen)

Het vastzetten van het spilwiel aan de voorzijde is aan te raden voor gebruik op oneffen grond.

Vastzetten: Trek de knop uit en draai het zodat het "locked" ("vastgezet") symbool bovenaan verschijnt. Draai dan het voorwiel onder de wandelwagen totdat het op zijn plaats zit.

Ontsluiten: Trek de knop uit en draai het ¼ van een draai zodat het "unlocked" ("ontsloten") symbool bovenaan verschijnt.

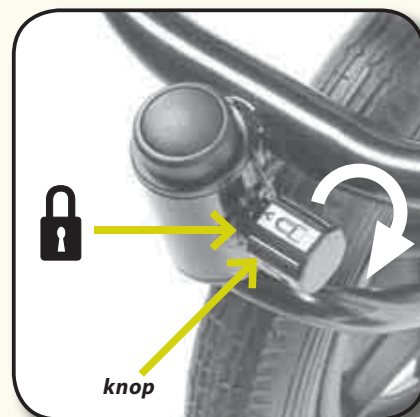



Bevestigen

1. Knip de schouderriemen tot aan de gespriemen van de taille.
2. Duw beide uiteinden van de tailleriemen in een kruisriem.

NB: Zorg er voor dat de baby zo ver mogelijk in het zitje is geplaatst.



Aanpassen

1. Pas de bewegende gespen aan zodat de riemen van het harnas goed passen.

Hoogte Schouderriem

De hoogte van de schouderriem moet net onder of op gelijke hoogte met de schouders van een kind geplaatst worden. Hoe ouder het kind, hoe hoger de riemen op het zitje moeten geplaatst worden.

Aanpassen:

1. Plaats de gesp met een hand op de rugleuning van het zitje.
2. Duw de rechthoekig gevormde riem door het insertieslot van een hoek, eerst duwend op de hoek van de riem.
3. Herneem de hoek van de riem door het best aangepaste hoogte insertieslot voor uw kind.
4. Eens de gesp door het slot is, draai hem zodanig dat hij plat ligt tegen de rugleuning van het zitje en controleer dan of het veilig is door op de riem te duwen.

NB: een afzonderlijk veiligheidsharnas in overeenkomst met de Britse Standaard BS6684 mag toegevoegd worden aan de twee "D" ringen die geplaatst zijn aan de insertie van het heupharnas.



Verstelbare zitplaats

De rugleuning van de zitplaats kan versteld worden naar alle mogelijke posities tussen de rechtopstaande en volledig verstelbare posities.

Verstellen

Trek aan de gespen om de riemen door de gespen te krijgen en het zitje te verstellen.

Verhogen

Trek de riemen door de gespen om de kanten van het zitje te verhogen.

NB: Alle Mountain Buggy's hebben een lichte horizontale afbuiging zoals aanbevolen, anders kan het kind zich uit het zitje wriemelen en de wandelwagen onstabiel maken.

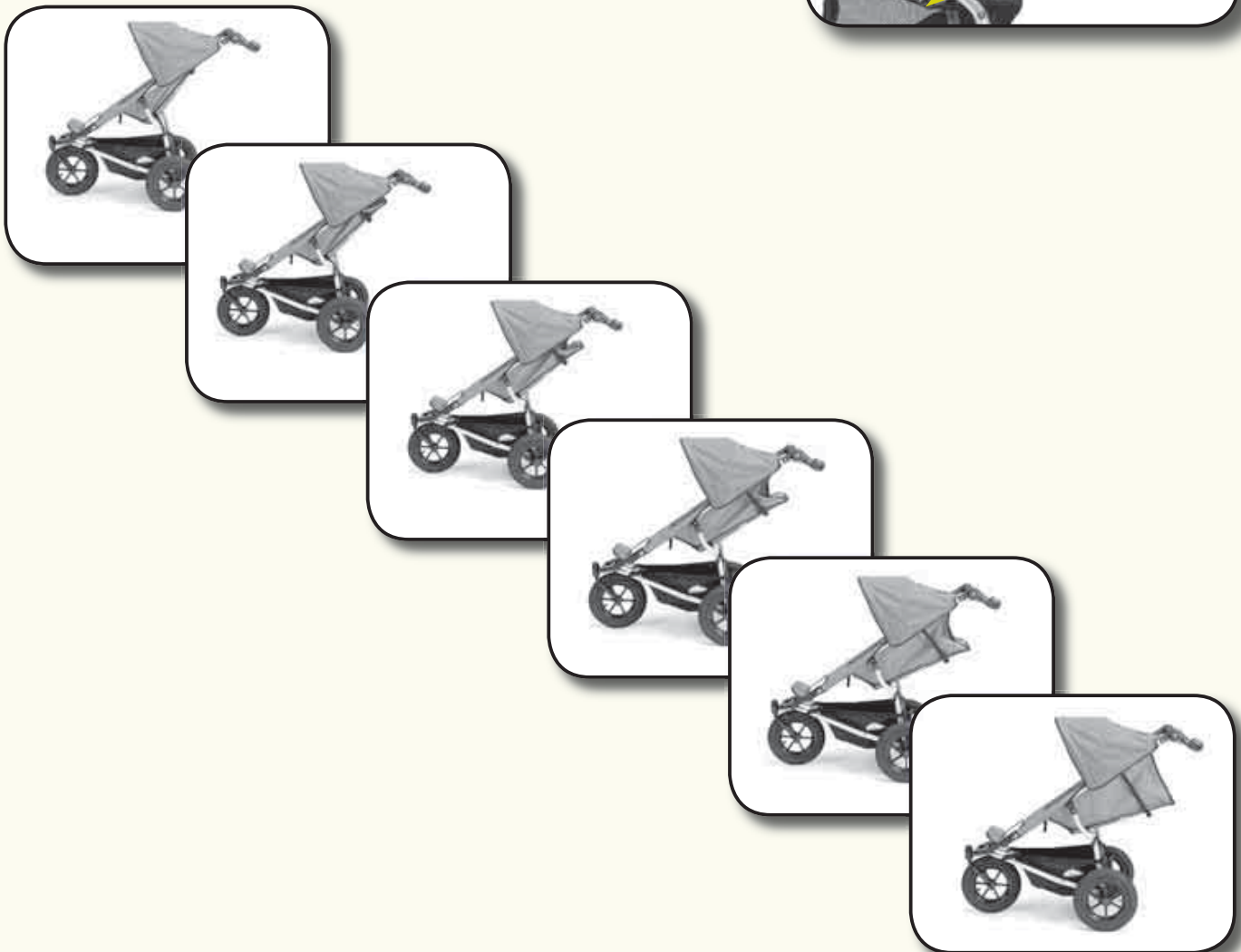
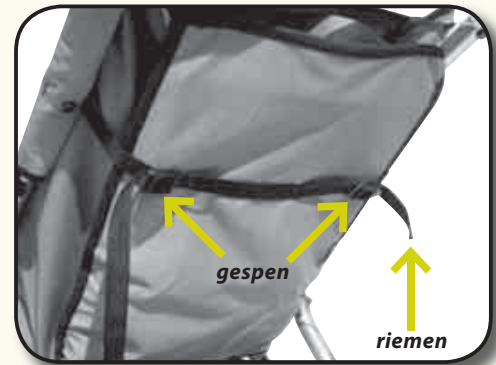

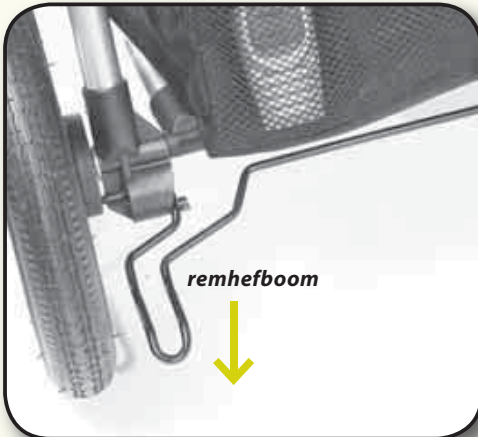

Het is belangrijk om de rem op te zetten om het even wanneer u de wandel-/kinderwagen parkeert. Zorg ervoor dat de rem opstaat wanneer u uw kind in de wandelwagen plaatst of het er uitneemt.

Toepassen:

duw het remniveau volledig naar beneden.

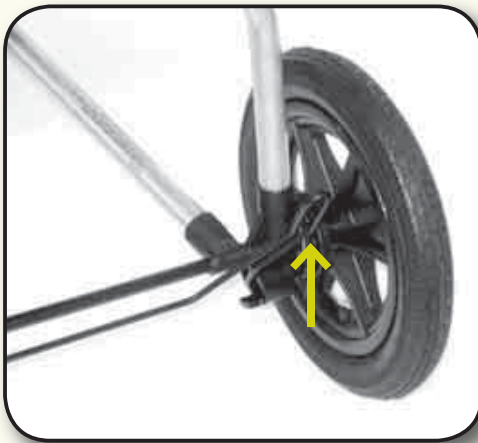

Vrijmaken:

hef remhefboom volledig naar omhoog.

Veiligheidspolsriem

Gebruik de veiligheidspolsriem in alle situaties. Zorg ervoor dat de lus van riem is geplaatst rond de pols van de persoon die de wandelwagen voortduwt. Speciale voorzorg moet genomen worden wanneer de wandelwagen bergaf wordt gebruikt of wanneer er sterke winden zijn.



Waarschuwing: De wandelwagen mag niet worden gebruikt zonder toezicht op trappen en in liften.

Verwijderen zitje en Zonneschermb

Verwijdering zitje

1. Maak de beschermhoes van het zitje los van het frame langs de zijstangen (4 hoezen aan elke zijde).
2. Maak de riemen onderaan het zitje en die aangebracht aan het frame los (1 riem aan elke zijde).
3. Maak de hoezen die het zonneschermb en zitje samenbrengen los.

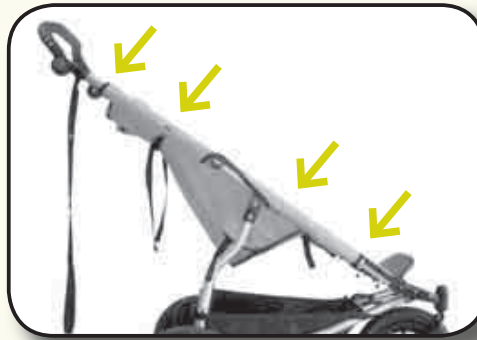

NB:

Enkel voor *Terrain* modellen, duw het zitje voorwaarts en schuif dan het materiaal op de steundraad van het zitje en verwijder de hangmatdraad van het wandelwagenframe.

Om het zitje te herstellen:

volg de verwijderinstructies in omgekeerde richting. Zorg er voor dat het materiaal OVER het frame wordt geplaatst.

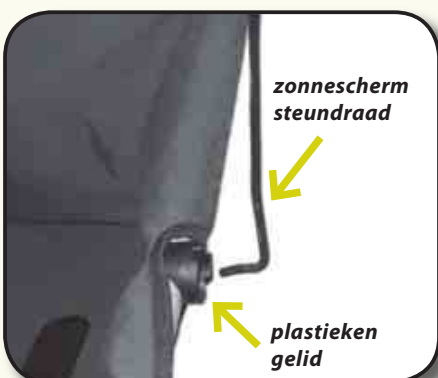

Verwijderen Zonneschermb

1. Verwijder de steundraad uit het gelid van het zonneschermb door tegen het frame te drukken en de draad naar beneden te duwen. Opmerking: deze toepassing is kindvriendelijk en vereist daarom een minimum aan kracht.
2. Herhaal aan de andere kant.
3. Maak het zonneschermb los van het frame en het zitje van de wandelwagen, waar het omhuld is.

Om het zonneschermb opnieuw te herstellen:

volg de instructies voor het verwijderen in omgekeerde volgorde.



Onderhoud wandelwagen

69

Dit voertuig vereist regelmatig onderhoud door de gebruiker.

Reiniging

Materiaal: Het buitenmateriaal moet regelmatig gereinigd worden. Veeg overtollig vuil of zand af en spoel met lauw water. Het materiaal kan worden verwijderd en manueel gewassen worden met een milde natuurlijke zeepoplossing in lauw water (niet meer dan 38°C/100°F). Spoel grondig. Droog NIET in de droogkast of in sterk zonlicht.

Frame: Wanneer de buggy wordt blootgesteld aan gebieden zoals zoutwater, zoutspray of strandzand, was dan elk staaldeel van de wandelwagen door de wandelwagen te besproeien of door warm zeepwater te gebruiken, droog zorgvuldig en bescherm door het te besprayen met een lichte aerosol-olie, bv WD40® or CRC®.

NB: Om te voorkomen dat het materiaal verbleekt, bedek de wandelwagen als hij wordt blootgesteld aan zonlicht door glas, bv in een auto of wanneer opgeborgen in blootgestelde regio's.

Het materiaal kan verbleken door intense blootstelling aan direct zonlicht.

Het materiaal kan schimmel ontwikkelen wanneer het wordt geplaatst in vochtige omgevingen.

Bewaren

Bewaar de wandelwagen op een droge plaats, maar uit de buurt van centrale verwarming/radiatoren en plaats hem niet in een droogkamer.

Wielopstelling (enkel Terrain model)

Het kan noodzakelijk zijn om periodiek de wielopstelling aan te passen als de wandelwagen in één richting suurt.

1. Maak alle vier moeren los die de stutten op hun plaats houden.
2. Span de buitenmoer ietwat in de omgekeerde richting in de richting waar de wandelwagen wordt geduwd (bv als het naar links stuurt, span moer D aan).
3. Test de wandelwagen door hem op een glad, plat oppervlak te duwen.
4. Wanneer de correcte richting is bereikt, draai de buitenmoer naar de tegenovergestelde zijde zodat het net de kant van de stang raakt.
5. Span de binnenmoeren vast.

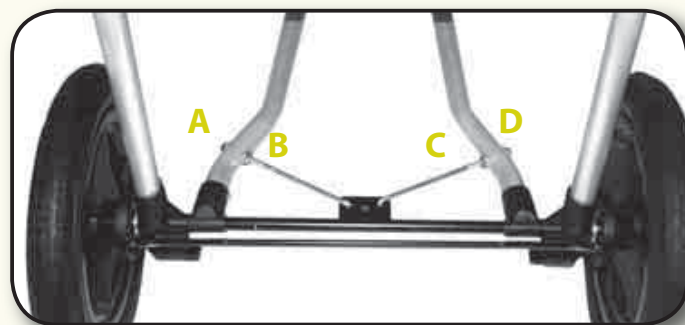

Banden

1. Indien een klapband voorkomt kan de binnenband hersteld worden met de gereedschapstas voor een fiets. Wanneer het loopvlak is versleten moet de band vervangen worden. Neem contact op met uw plaatselijke dealer, of de meeste fietsenwinkels hebben binnenbanden en gereedschapstassen.
2. Opgeblazen banden tot een druk 20psi (140KPa). Overstijg niet. 30psi (210KPa).

Handvat

Zorg ervoor om het handvat te beschermen voor slijtage en scherpe voorwerpen. Uw geautoriseerde dealer kan zorgen voor vervanghandvaten en instructies indien nodig.

Rem

De rem moet regelmatig geolied worden om een optimale werking te hebben. Indien de rem moeilijk te hanteren is, is extra oliën misschien nodig.

olie deze oppervlakte

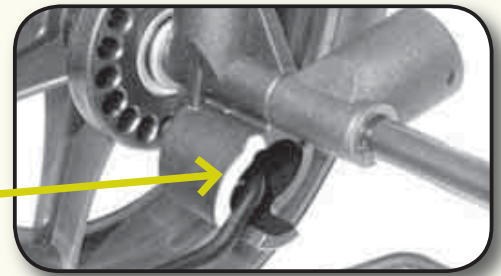

Uw Wandelwagen transporteren

Een speciale sluitriem is geplaatst op de steunstang van het stuur. Wikkel deze riem rond de as en klem de sluitingen samen om te verzekeren dat de wandelwagen gesloten is bij het vouwen.

Zonneschermb

Het zonneschermb kan achteraan worden vastgemaakt door de Velcro op het zonneschermb-raampje aan te brengen aan de binnenzijde van het zonneschermb.

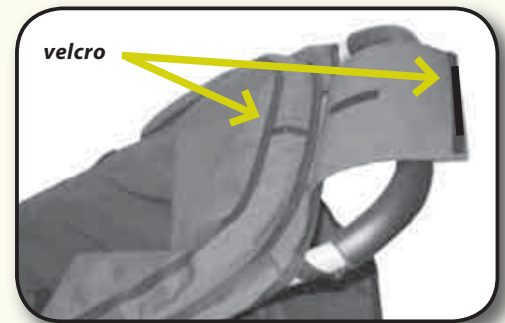

Pomp

Om te pomp te gebruiken, verwijder de verbindingsslang en maak de relevante uiteinden aan de top van de pomp en het wielventiel vast. Span niet te hard aan. Zorg er voor dat er geen druk is op de verbindingsslang tijdens het oppompen van de band.

Beschermhoezen (Zon en Regen)

Deze accessoires worden vastgemaakt aan de top en rond de zijstangen. Ze passen rond het zonneschermb en met elastische lussen op de tappen van de staanplaats.

Belangrijk

- Verwijder de regen- of zonnehoes alvorens de buggy op te vouwen om schade te voorkomen.
- Vergeet niet om het regenhoes te verwijderen als het warm is, en kijk regelmatig het gemak van uw kind na.



Garantie

Zorg ervoor dat u de garantiekaart aan de achterzijde van deze handleiding invult en het onmiddellijk naar uw geautoriseerde distributeur stuurt.

Deze garantie dekt defecten in techniek en material voor één jaar, vanaf de datum van aankoop. De distributeur staat in voor het onderhoud of vervangt elk deel dat beschadigd is tijdens de garantieperiode.

De garantie geldt niet voor:

- afhaling, levering of dienstgesprekken.
- tijdelijke vervanging terwijl de wandelwagen wordt hersteld of nagekeken.
- schade aan banden en de handvaten.
- instructie of hulpverlening met de wielmontage of bouw van de wandelwagen.
- corrosie of weefselschade als de wandelwagen is gebruikt in extreme milieusituaties, bijvoorbeeld hoge vochtigheid of zoutspray.
- verslechteren van de staat door gebrek aan onderhoud en reiniging zoals weergegeven in de gebruiksaanwijzing.
- normale slijtage of schade aan het product door ongeval, verkeerd gebruik of natuurlijke oorzaken.
- onderhoud wanneer het product gedemonteerd, hersteld, aangepast of nagekeken is door iemand anders dan een geautoriseerde agent.
- onderhoud wanneer de wandelwagen niet voor normaal gebruik werd gebruikt en in overeenstemming met de gebruiksaanwijzing.

Indien het product stuk gaat tijdens de garantieperiode: Stuur het terug naar de geautoriseerde dealer waar het werd aangekocht. De dealer zal maatregelen treffen en een passende oplossing zoeken tijdens gewone werkuren.

NB: Indien het product niet wordt teruggestuurd naar de dealer op de plaats van aankoop, kan elke vorm van herstel extra kosten met zich meebrengen.

Herstellingen en vervangdelen: Indien de wandelwagen onderhoud behoeft, neem dan contact op met uw geautoriseerde dealer of distributeur om informatie en reservedelen te krijgen.

NB: Indien u zich in een ander land bevindt, dan dat waar u het product aanschafte, gelieve de distributeur van het land van aankoop te contacteren, anders kunnen extra kosten aangerekend worden.

Gelieve er voor te zorgen dat het product gereinigd is. Onaanvaardbare ongereinigde producten zullen niet behandeld worden.

Onderdelen van het wandelwagen raamwerk

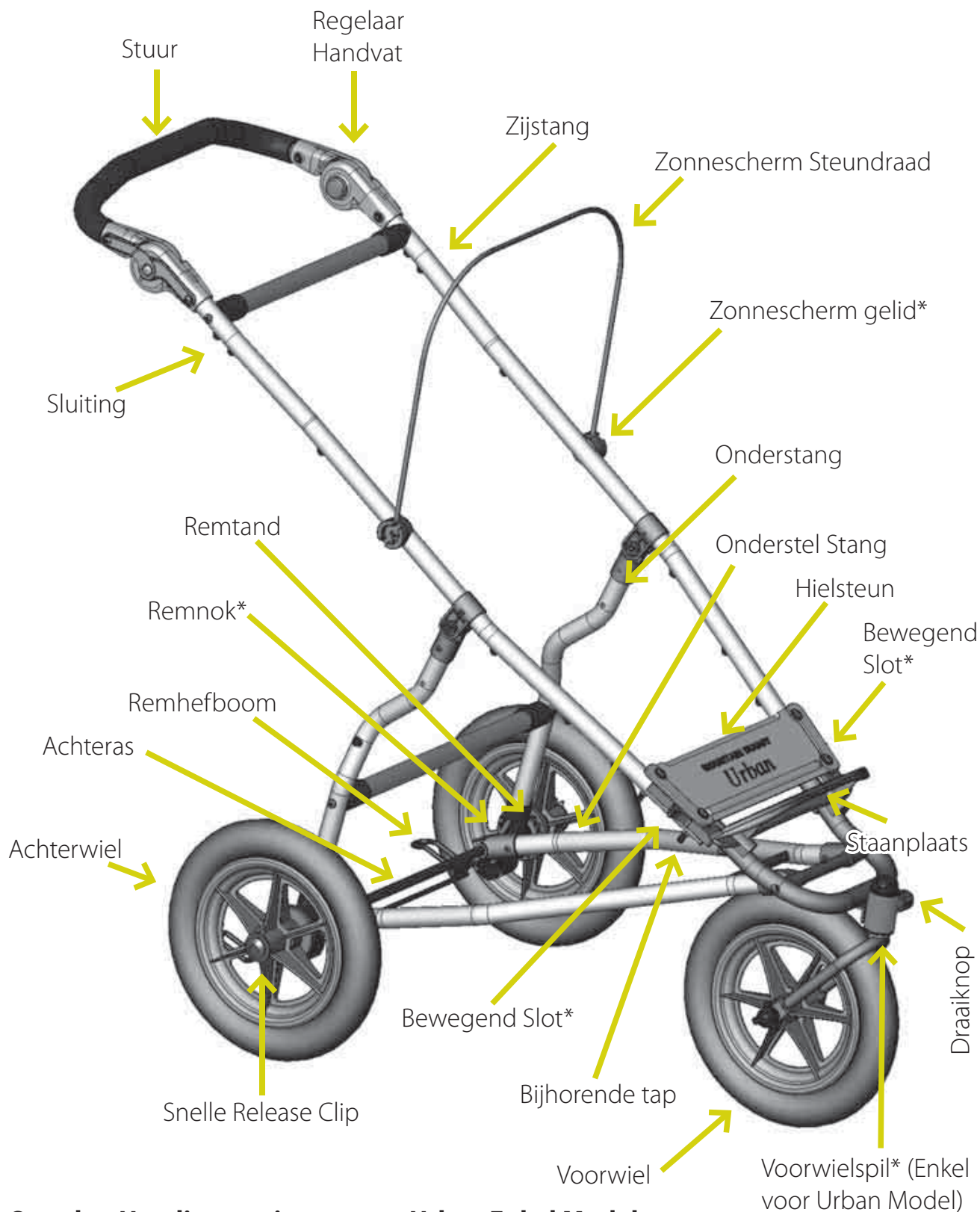

Opgelet: Het diagram is voor een Urban Enkel Model

*Delen die regelmatig moeten geolied worden

Grattis till ditt köp av en Mountain Buggy barnvagn.

Vi vet hur värdefull och inspirerande en ny liten person kan vara i Ditt liv. Det är ganska viktigt att ha möjligheten att visa världen för Din bebis, men lika viktigt är det att även visa Din bebis för världen.

På Mountain Buggy är Du och Din bebis av betydelse. Därför har vi spenderat årtal av forskning för att utveckla en produkt som är trygg, bekväm och i stil med moderna föräldrars behov. Vi vill att Du kan uppleva Din nya livsstil i frihet och belåtenhet, såsom du alltid varit van vid.

Vi vet också att många föräldrar använder sina barnvagnar på fel sätt och detta medför att barnen utsätts för fara. Vänligen ta Din tid att läsa igenom manualen. Din Mountain Buggy kommer att ge Dig optimalt skydd om Du följer instruktionerna noga.

Om du har frågor eller kommentarer angående din Mountain Buggy eller om Du vill veta hur Du bör använda den, vänligen tveka inte att ta kontakt med oss. Vi ser fram emot att höra från Dig!



För ditt barns skull, vänligen läs dessa varningar innan du börjar använda din Mountain Buggy.

Viktig: läs instruktionerna noga, tillämpa dem strikt och behåll denna manual som framtida referens. Ditt barns säkerhet är ditt ansvar.



Förmåga

- För alla modeller är sätet passande för barn allt från spädbarn upp till 4 år (3 år för Breeze modellen). För användning med spädbarn (0-6 månader) borde sätet vara helt anpassbar. Det rekommenderas att ett huvudstöd eller något liknande används för spädbarn mellan 0-3 månader.
- Andra valmöjligheter inkluderar:
 - Mountain Buggy® babylift (tillgänglig för alla modeller förutom Breeze).
 - Mountain Buggy® Bilsäte Adapter (tillgänglig för alla modeller förutom Breeze).
- Maximum vikt i sätet för alla Enkel barnvagnsmodeller är 35kg/77lb, och 25kg/55lb i varje säte för Dubbel och Trippel versionerna. Maximum sitthöjd är 100cm. Maximum vikt för förvaringskorgen är 5kg/11lb. Maximum vikt för fickan på förvaringskorgen är 300gm/10.5oz (det är endast för små saker såsom nycklar, plånbok).



Viktig bruksinformation

- Denna barnvagn är designad för endast ett barn i varje säte.
- Passagerare borde sitta kvar (inte stå upp i vagnen).
- För att förhindra att barnvagnen blir ostabil, placera inte paket eller accessoarer någon annanstans än i förvaringskorgen och de fickor som är tillhanda. Häng inte föremål såsom matkassar på ramen.
- Övervikt och att fälla ihop barnvagnen på ett okorrekt sätt kan förstöra eller göra sönder denna barnvagn.
- Accessoarer eller återinsättande delen som inte är godkända av tillverkaren eller fördelaren borde inte användas.
- Överdriven vikt kan skapa farliga ostabila förhållanden.
- Använd ej i närheten av open eld eller låga.



Grundläggande varningar

VARNING: Lämna aldrig ditt barn utan tillsyn.

VARNING: Förhindra allvarlig skada på ditt barn genom att använda selen hela tiden. Använd alltid korsbälte i kombination med höftbältet.

VARNING: Bär inte några extra barn eller påsar i denna barnvagn.

VARNING: Barnvagnen ska inte användas utan tillsyn på trappor eller i hissar.

VARNING: Var försiktig när Du vecklar ut eller fäller ihop barnvagnen för att förhindra att Du klämmer fingrarna.

VARNING: Varje ny vikt fästad på handtaget påverkar barnvagnens stabilitet.

VARNING: Se till att barnen inte har några delar på sig när du justerar denna barnvagn, annars kan de bli skadade.

VARNING: Säkra alla bromsar varje gång du parkerar barnvagnen.

VARNING: Denna produkt är inte lämplig för springande eller skridskoåkning.

VARNING: Använd säkerhet handledsrem VARJE gång barnvagnen används.

VARNING: Undvika allvarlig skada från stjärnfall eller glidande ute. Alltid använda sittplats bälte.

Veckla ut och Fälla ihop barnvagnen 75

Veckla ut din barnvagn

När du mottar din barnvagn, avlägsna den från lådan, ta bort de svarta hylsorna på bakaxeln och den plast ytterförpackningen. Gör dig av med plastförpackningen på ett säkert sätt, för att undvika att barnet kvävs.

1. Ta barnvagnen nära solskyddens sammanfogningsställe, och lyft.
2. Utöva tryck på fotstödet för att försäkra att de skjutbara låsen är fullständigt ihopkopplade.



Fälla ihop din barnvagn

1. Fälla ihop reglerbar handtag under (om tillämplig).
2. Dra upp det skjutbara låset på båda sidor av fotstödet.

OBS: För Urban modell barnvagnar, se till att framhjulen är upplåsta.

! VARNING: Kontrollera om alla låsanordningar är korrekt ihopkopplade och inte är skadade innan bruk.

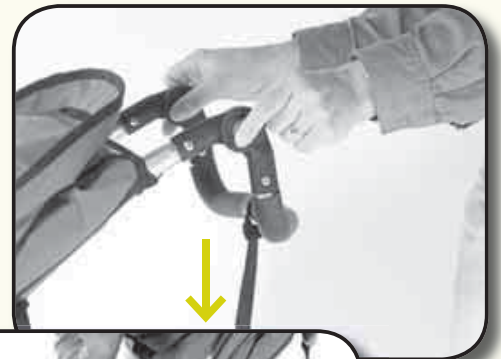

Barnvagnar endast köpta i Europa/UK:

Vänligen observera att det finns en låsskyddmekanism på barnvagnens vänstra sida för att skydda de skjutbara låsen. Detta måste tas upp för att nå det skjutbara låset.



Framhjul

1. Håll i båda handtagen samtidigt, skruva lös och dra ut framaxeln.
2. Sätt in framhjulet.
3. Återinsätt axeln och spänna båda handtagen för hand för att försäkra att hjulet sitter på plats.

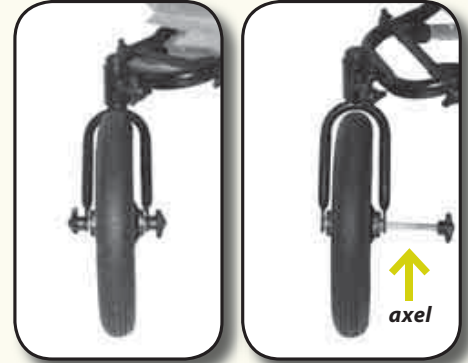

Att ta bort

Repetera ovanstående omvänd.

NB: För Terrain Dubbel Modellen, kom ihåg att infoga mellanröret mellan framhjulen.

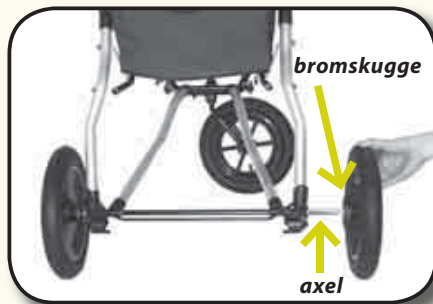
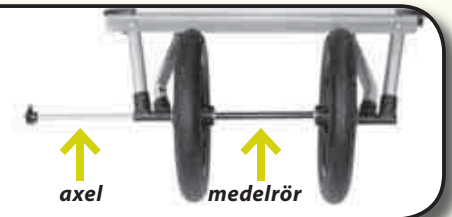

Bakhjul Montering

1. Glidhjul (med bromskuggar mot insidan) på varje ände av axeln.
2. Tryck på varje hjul fram tills det sitter på plats. Dra i hjulet för att kontrollera om det är stabil.

Att ta bort

Trycka snabb ned den frigivna hållaren och glidhjul från axeln.



Främre Svivel Hjul (Urban modellerna)

Att låsa (de) främre svivelhjul (en) är rekommenderas för bruk på ojämn mark.

Att låsa: dra handtaget ut och vrid tills "låst" symbolen dyker upp överst. Vrid sedan framhjulet under barnvagnen tills det sitter på plats.

Att låsa upp: dra ut handtaget och vrid $\frac{1}{4}$ av en tur så att "låsa upp" symbolen dyker upp överst.

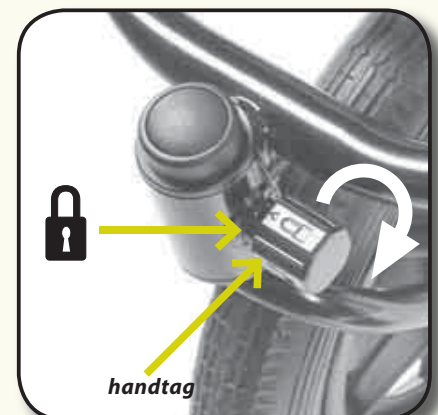



Att fästa

1. Klippa axelremarna till midjeremarna.
2. Tryck båda midjeremändorna i mellanröret.

Att anpassa

1. Anpassa skjutbara spännen så att remmen på selen passar perfekt.

NB: Se till att bebisen är placerad så långt ner i sätet som det går.



Höjd Axelrem

Höjden på axelremmen borde sitta just under eller på samma nivå med barnets axlar. Ju äldre barnet, desto högre upp på sätet borde remmarna placeras.

Att anpassa:

1. Placera spänne med handen på sätets ryggstöd.
2. Tryck det avlånga spännet genom insättning av en öppning i ett hörn, och tryck hörnet på spännetförst.
3. Leta åter fram hörnet på remmen genom den mest lämpade höjdöppningen slot för ditt barn.
4. När spännet väl är genom öppningen, vrid det så att det är platt mot sätets ryggstöd och kontrollera om det är stabil genom att trycka på remmen.

NB: en separat säkerhetssele i överensstämmelse med den Brittiska Standarden BS6684 kan fästas vid de två "D" ringar som är placerade vid insättningen av höftselen.



Ryggstödet kan vara lutat i varje ställning mellan de rakryggade och helt lutade ställningarna.

Att luta

Dra på spännena för att skjuta fram remarna genom spännena och för att luta sätet.

Att lyfta

Dra på remarna genom spännena för att lyfta sätställningen.

NB: Alla Mountain barnvagnar har en liten horisontell lutning som rekommenderas, annars kan barnet vrida på sätet och göra barnvagnen ostabil.

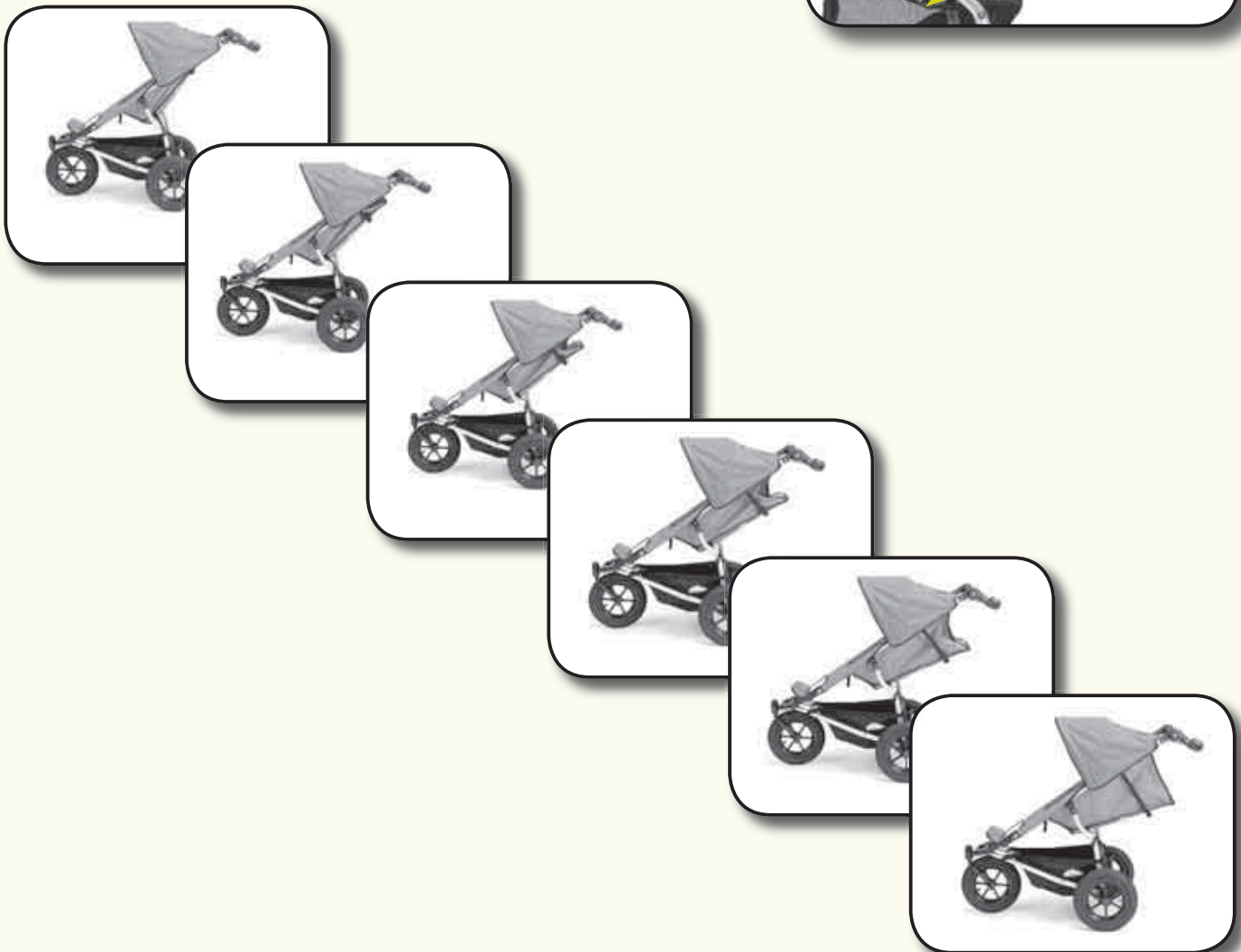
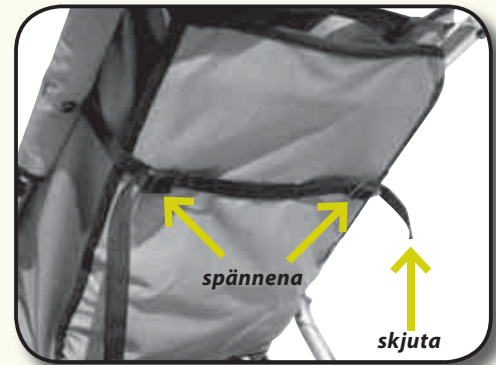

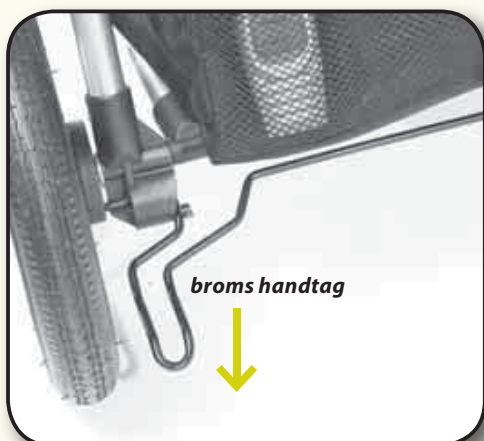

Det är viktigt att sätta på bromsen varhelst du parkerar barnvagnen.

Se till att den är på när du placerar barnet i barnvagnen eller ta ut det.

Att tillämpa: tryck bromsnivå helt ner.



Att släppa: lyfta bromshandtaget helt upp.

Handledsrem för Säkerheten

Använd handledsremmen in varje situation. Se till att remmens ögla är placerad runt handleden av personen som kör barnvagnen.

Man ska vara försiktig när barnvagnen används nedför en backe eller när det blåser mycket.



Varning:

Barnvagnen bör ej användas utan tillsyn på trapper eller i hissar.

Att ta bort Säte och Solskydd

Att ta bort sätet

1. Låsa upp sätöverdrag från ramen längs sidorören (4 överdrag för varje sida)
2. Låsa upp remmarna på undersidan av sätet och de som är fästade vid ramen (1 rem på varje sida).
3. Låsa upp de överdrag som spänner fast solskyddet och sätet.

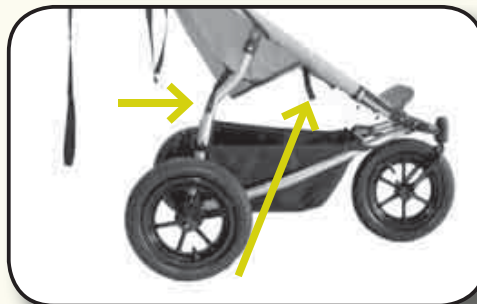
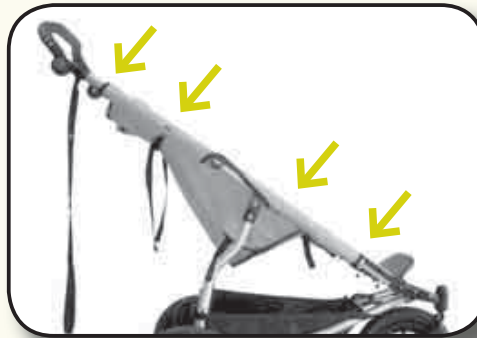

NB:

Endast för *Terrain* modeller, tryck sätet framåt och skjuta sedan fram materialet på sätets stödtråd och ta bort häntrådet från barnvagnens ram.

För att återanpassa sätet:

Följ flyttinstruktionerna bakvänd. Se till att materialet är dragit över ÖVER ramen.



Avlägsnande av solskyddet

1. Dra ut stödtrådet från solskyddets föreningspunkt genom att trycka mot ramen och att dra trådet nedåt. Observera: den här användningen är barnsäker och på grund av detta krävs en viss form av kraft.
2. Upprepa på andra sedan.
3. Låsa upp solskyddet från barnvagnen och sätet där det dragits över.

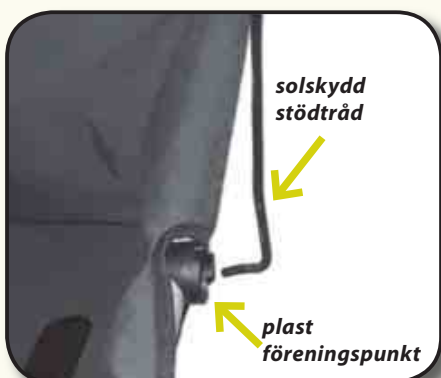

Att åter sättas i stånd:

följ instruktionerna för avlägsnande bakvänd.



Den här fordon behöver regelbunden upprätthållande vid förbrukaren

Rengöring

Material: Utomhusmaterialet bör rengöras regelbundet. Avspisa varje överdriven form av smuts eller sand och spola med ljumt vatten. Materialet kan tas bort och handtvättas genom användning av en mild naturlig tvålupplösning i ljumt vatten (inte högre än 38°C/100°F). Spola grundligt. Stoppa INTE in i torktumlare eller torka i starkt solljus.

Ram: Om barnvagnen har använts i utsatta områden såsom saltvatten, saltspray eller badsand, tvätta varje ståldel av barnvagnen genom bevattnings av barnvagnen eller använd varmt tvålsvatten, torka grundligt och skydda genom att spreja med en lätt aerosololja, exempelvis WD40® or CRC®.

NB: För att undvika blekning a materialet, skydda barnvagnen när den utsätts för direkt solljus genom glas, t.ex. i en bil eller när den är parkerad i utsatta områden.

Materialet kan blekna genom intensiv exponering för direkt solljus.

Materialet kan utveckla mögelsvamp eller mögel när det bevaras på fuktiga plaster eller i fuktiga omständigheter.

Förvaring

Förvara barnvagnen inne på ett tørt ställe men bort från centralvärme enheter/element och förvara inte i torkskåp.

Hjul Inriktning (endast för Terrain modellen)

Det kan vara nödvändigt att ibland anpassa hjulinriktningen när barnvagnen styr mot en sida.

1. Lossa alla fyra muttrar som håller stötten på plats.
2. Spänn yttre muttran lite till motsatt sida i riktningen dit hjulet dras (t.ex. om det styrs till vänster spänn muttra D).
3. Kontrollera barnvagnen genom att trycka den på en jämn yta.
4. När den korrekta syrningen är nådd, vrid den yttre muttran till motsatt sida så att det bara rör sidan på röret.
5. Spänna fast de inre muttrarna.

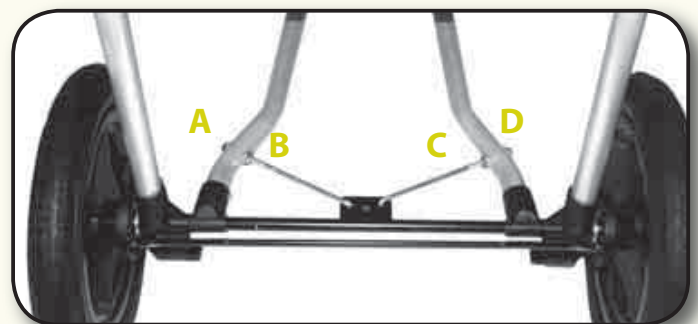

Däck

1. Om en punktering uppstår kan det inre röret repareras med lagringsredskap för cyklar. Om däkmönstret blir sliten borde röret bytas ut. Ta kontakt med din lokala handlare, eller de flesta cykelaffärer har rör- och reparationsverktyg.
2. Blåsa upp däck till tryck 20psi (140KPa). Överstig inte 30psi (210KPa).

Handtag Cykelstyre

Akta dig för att skydda cykelstyrets handtag från slitning eller skarpa föremål. Din auktoriserade handlare kan ordna ersättningshandtag och instruktioner om så behövs.

Broms

Bromsen borde oljas regelbundet för att bevara en optimal verkan. Det kan behövas extra insmörjning om det är svårt att sätta igång.

olja denna yta

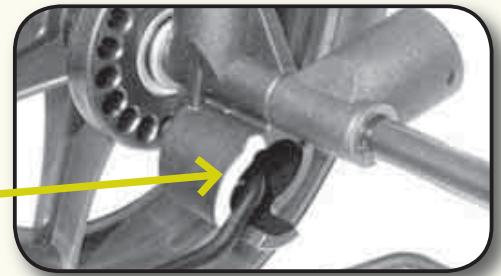

Transportera din Barnvagn

En speciell låsrem är placerad på cykelstyrets stödstång. Svepa in denna stång runt axeln och fästa sedan fästena ihop för att försäkra att barnvagnen är stängd när den är fälld ihop.

Solskydd

Solskyddet kan återfästas genom att använda kardborrbandet på solskyddets fönsterflik till kardborrbandet på inre sidan av solskyddet.

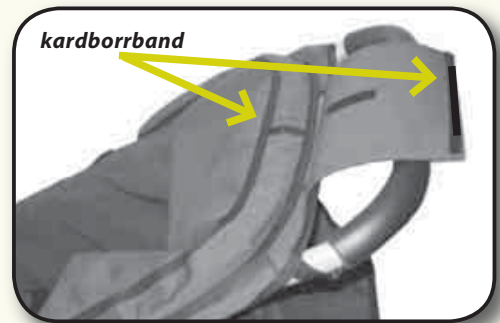

Pumpa

För att använda pumpen, ta bort förbindelseslangen och knyta tillsammans relevanta ändar till pumpens topp och hjulventil. Överspänn inte. Se till att det inte finns något tryck på förbindelseslangen medan däckets blåsas upp.

Skydds Täcken (Sol och Regn)

Dessa accessoarer fästas på toppen och omkring de sidorören. De passar på solskyddet och med elastiska ödlar på släpanden nedanför ståplatsen.

Viktig

- Ta bort regn- eller solskyddet innan barnvagnen falls ihop för att undvika skada.
- Kom ihåg att inte lämna på regntäcket i varma förhållanden, och titta regelbundet ditt barns bekvämlighet.



släpande



släpande

Garanti

Se till att du fyller i garantikortet på baksidan av denna handledning och skicka det genast till din auktoriserade distributör.



Denna garanti täcker brister i utförande och material i ett år från det datumet då barnvagnen anskaffas. Distributören företar sig att reparera eller på deras begär byta ut alla delar som är bristfälliga inom garantiperioden.

Garantin gäller ej för:

- hämtning, leverans eller tjänstesamtal.
- provisorisk ersättning medan barnvagnen repareras eller bedöms.
- skadegörelse av däck och cykelstyrets handtag.
- instruktion eller hjälp med hjulmontering eller barnvagnens uppbyggnad.
- korrosion eller materialskada om barnvagnen har använts eller förvarats i extrema miljöförhållanden, såsom hög fukt, saltspray.
- försämring på grund av underhållsbrist och rengöring såsom specificerad i tillverkarens instruktioner.
- vanlig slitage eller produktskada orsakad av en olycka, missbruk eller naturkatastrof.
- reparationer när produkten har blivit demonterad, reparerad, anpassad eller tagit in för service av någon annan än den auktoriserade agenten.
- reparationer när barnvagnen inte har använts för vanligt bruk och i överensstämmelse med tillverkarens instruktioner.

Om produkten sviker inom garantiperioden: Återsänd till den auktoriserade handlaren där produkten köptes. Handlaren skall ordna en bedömning och en lämplig lösning under kontorstid.

NB: Om produkten inte återskickas till handlaren på stället där den köptes kan extra kostnader förekomma.

Reparationer och ersättningsdelar: Om barnvagnen behöver reparation, ta kontakt med din auktoriserade handlare eller distributor för att få information och reservdelar.

NB: Om du befinner dig i ett annat land än det där du köpte produkten, vänligen ta kontakt med distributören i det landet där produkten köptes, annars kan extra kostnader tillkomma.

Vänligen se till att produkten är ren. Oacceptable smutsiga produkter kommer inte att bli behandlade.

Delarna av Barnvagnsramen

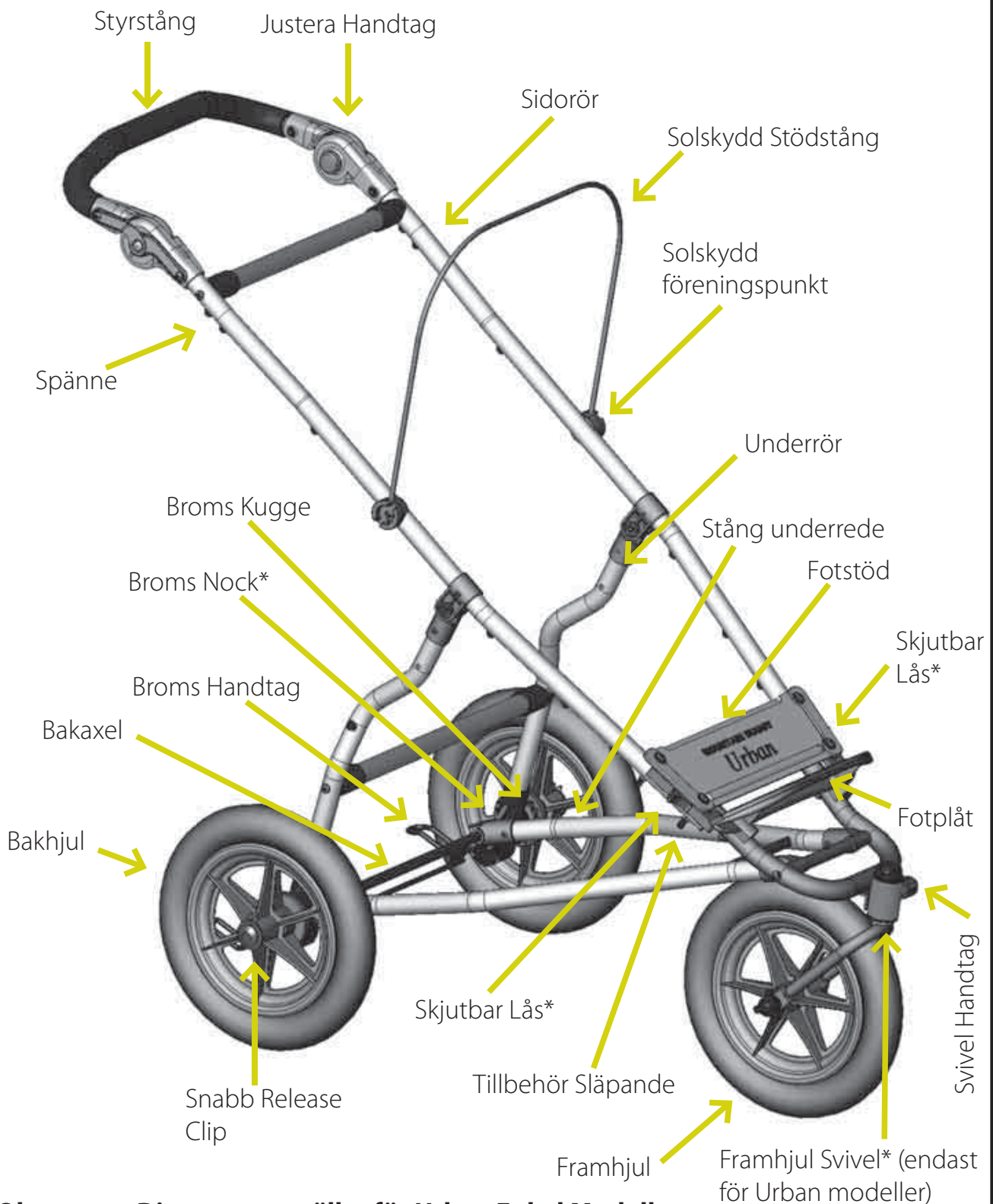

Observera: Diagrammet gäller för Urban Enkel Modell

*Delar som behöver oljas in regelbundet

INTERNATIONAL DISTRIBUTORS

*Send the Warranty Registration Card to the Distributor for the country of purchase.
(If there is no distributor please send it to New Zealand.)*

Mountain Buggy New Zealand & Head Office

Freepost 4432 (within New Zealand)
PO Box 38-781, Wellington Mail Centre,
New Zealand
Ph: (04) 568 1590 or 0800 428 449
Fax: (04) 569 6239
Email: info@mountainbuggy.com
www.mountainbuggy.com

Australia

Mountain Buggy Australia
223A East Boundary Road
East Bentleigh, Victoria 3165, Australia
Ph: (03) 9570 2833
Fax: (03) 9570 1362
Email: info@mountainbuggy.com.au
www.mountainbuggy.com.au

U.K. & Ireland

Mountain Buggy (UK) Ltd
Mill Farm, Fairmile, Ottery St Mary
Devon EX11 1LS, England
Ph: ++44 01 404 815 555
or 07000 4 BUGGY (07000 428 449)
Fax: ++44 01 404 815 444
Email: info@mountainbuggy.co.uk
www.mountainbuggy.co.uk

Europe

One Tree Hill
Postbus 4, 3130 AA Vlaardingen, The Netherlands
Ph: ++31(0) 182 551 895
Fax: ++31(0) 182 551 457
Email: info@onetreehill.nl
www.onetreehill.nl

Japan

Office U Corporation
2-22-8, Higashi Kawaguchi, Kawaguchi City,
Saitama Prefecture, Japan 333-0801
Ph: (048) 294 7211 Mob: (090) 3137 1234
Fax: (048) 297 7207
www.mountainbuggy.co.jp

Singapore & Hong Kong

Mountain Buggy Asia
PO Box 603, 144 Upper Bukit Timah Rd #04-16-17
Beauty World Centre, Singapore 588177
Ph/Fax: 800 641 1169 (Singapore)
Ph/Fax: 800 967 726 (Hong Kong)
Email: mtnbuggy@singnet.com.sg
www.mountainbuggy.com.asia

USA

Sycamore Kids Inc.
208 Commerce Drive, Fort Collins, CO 80524 USA
Toll Free Phone/Fax: 866 524 8805
Email: support@mountainbuggyusa.com
www.mountainbuggyusa.com

Canada

Mountain Buggy Canada Inc
4298 Capilano Road, North Vancouver, B.C., V7R 4J7,
Canada
Toll Free Phone: 1866 MTNBUGGY (1866 686 28449)
Email: info@mountainbuggy.ca
www.mountainbuggy.ca

South Africa

Suffolk Trading CC
PO Box 290, Cape Town 8004, South Africa
Ph: ++27 11 485 3458
Fax: ++27 11 485 5273
Email: lsacks@iafrica.com
www.mountainbuggy.com



What activities have you purchased your buggy for: Voor welke activiteiten heeft u de buggy voornamelijk gekocht?/ Pour quel type d'activités avez-vous acheté votre buggy?/ Fur welche Aktivitäten haben Sie den buggy hauptsächlich gekauft?/ Per quale attività avete comperato il buggy?/ ¿Para cuál actividad han comprado el buggy?/ För vilka aktiviteter har du köpt buggy?

- Exercising het uitoefenen/s'exercer/ Trainieren/esercitarsi/ el ejercitar/öva
- City use stads gebruik/utilisation de ville/Stadtgebrauch/uso della città/uso de la ciudad/ stor stad använda
- Shopping Winkelen/ Shopping/ Einkaufen/ Comper/ Compas/ Shoppa
- Farming Lifestyle Landbouw Levensstijl/ Vie à la campagne/ Ländlicher Lebensstil/ Stile di vita agricola/ Estilo de vida campestre/ Jordbruks livsstil
- Outdoor activities in general: outdoor aktiviteter in het algemeen/ outdoor-Aktivitäten im allgemeinen/ attività generiche/all'aria aperta/ actividades al aire librealmänt/allmänt användande
- Other (please explain): anders/autre/anders/altro/otro/annat

At the time of purchase mother was _____ months pregnant, and/or had a _____ month old child.

Op het moment van de aankoop was de moeder _____ maanden zwanger, of had een _____ maanden oud kind/ Au moment de l'achat la maman était enceinte de _____ mois, ou l'enfant était âgé de _____ mois/ Zum Kaufzeitpunkt war die Mutter im _____ Monat schwanger, oder hatte ein _____ Monate altes Kind/ Al momento dell'acquisto la madre era nel _____ mesi di gestazione, o aveva un bambino di _____ mesi di età/ Al momento del la compra del cochecito de bebé la madre estaba embarazada de _____ mes, o tenía un bebé de _____ meses de edad/ När köpet gjordes var mamman _____ månader gravid eller hade hon ett _____ månader gammalt barn.

What comes to mind when you think of the brand Mountain Buggy®?

Waarom denkt u als u het merk Mountain Buggy® hoort?/ Qu'est-ce qui vous viens à l'esprit lorsque vous pensez à la marque Mountain Buggy®?/ Was fällt ihnen zur Marke Mountain Buggy® ein?/ Cosa viene in mente quando si pensa alla marca del passeggino Mountain Buggy®/ Que cosa viene in mente cuando piense en el la marca Mountain Buggy®/ Vad tanker du på när du hör varumärket Mountain Buggy®?

Additional comments: Overige commentaar/ Commentaires supplémentaires/ Zusätzliche Kommentare/ Commenti addizionale/ Otros comentarios/ Övriga kommentarer

STAMPS



WARRANTY REGISTRATION
Garantieregistratie/Enregistrement de la garantie/
Garantie-Registrierung/Registrazione della Garanzia/
Inscripción de la Garantía/Garantiansökan



WARRANTY REGISTRATION

Garantieregistratie/Enregistrement de la garantie/Garantie-Registrierung/
Registrazione della Garanzia/Inscripción de la Garantía/Garantiansökan

Congratulations on purchasing a Mountain Buggy®. To register for your 12-month warranty, please return this registration form to your distributor for the country where you purchased your stroller. (See back cover of manual).

Please take a few moments to review the additional questions about your purchase. We would appreciate your replies so that we can continue to improve our product.

Strictly confidential: Strick vertrouwelijk/ Strictement confidentiels/ Streng vertraulich/
Strettamente confidenziali/ Quedarán confidenciales/ Vara konfidentiella

Name: _____
Naam/Nom/Name/Nombre/Namn

Address: _____
Adres/Adresse/Adresse/Indirizzo/Dirección/Adress

City: _____ State _____ Postcode _____
Plaats/Ville/Wohnort/ Citta/ Ciudad/ Bostad

Country: _____
Land/ Pays/Pais/Pais/Land

Phone: _____
Telefoon/ Téléphone/ Telefon/ Telefono/ Teléfono/ Telefon

Email: _____
Mail/Adresse E-mail/Email/Correo electrónico (e-mail)/Posta elettronica (e-mail)/Mejl

Tick if you do not wish to receive future marketing material.
Tik hier indien u geen verdere promoties wil ontvangen/ Cochez la case si vous ne souhaitez pas recevoir de futures informations à propos de nos matériels/ Ankreuzen, falls Sie in der Zukunft kein Marketing Material erhalten möchten/ Señalare se non desidera ricevere materiale promozione-ale nel futuro/ Señala se non desea recibir ulterior material de publicación/ Klicka här om du inte vill ha information i framtiden.

Model Number (under footplate) _____
Modelnummer (onder staanplaats)/ Numéro du modèle (en dessous du repose-pied)/ Modellnummer (unter der Fussablage)/ Numero de identificación del Modelo (sotto il appoggiapiedi)/ Numero del Modelo (abajo del apoya pié)/ Modellnummer (under ståplats)

Serial Number (under footplate) _____
Seriennummer (onder staanplaats)/ Numéro de série (en dessous du repose-pied)/ Seriennummer (unter der Fussablage)/ Numero di Serie (sotto il appoggiapiedi)/ Numero de Serie (abajo del apoya pié)/ Seriennummer (under ståplats)

Date of Purchase:

Datum van aankoop/Date d'achat/ Ankaufsdatum/ Data dell'acquisto/Fecha de la adquisición/
Fecha de la adquisición/ Inkoopdatum

Purchased from:

Gekocht bij/Fournisseur/Gekauft bei/Acquistato da/ Comprado de/ Inköpställe

How did you find out about Mountain Buggy® ?

Hoe bent u in contact met Mountain Buggy gekomen?/ Comment connaissez-vous le Mountain Buggy?/Wie sind Sie mit dem buggy in Kontakt gekommen?/ Come avete sentito parlare del buggy?/ ¿Cómo sablan del buggy?/ Hu fick du information om buggy?

Magazine/ Newspaper (name) _____
krant/tijdschrift / journal/magazine / zeitschrift / giornale / periódico/revista / dagstidning

Show/ Event (name) _____
beurs/ manifestation /Messe/ evento/ muestra/ evenemagevento

Internet (please specify) _____
 Shop (name) _____

winkel/ salon/ Geschäft/ rivista/ tinda/ magasin

Friend/ Owner vrienden/gebruiker / ami/propriétaire / freunde/gebraucher / amico/proprietari / amigo/proprietario / vän/ägare

Other (please explain): anders/autre/anders/altro/otro/annat _____

Which family member was most keen on purchasing a Mountain Buggy® ?

Mother moeder/mère/Mutter/mamma/madre/moder

Father vader/père/Vater/papà/padre/fader

Both parents beide ouders/les deux parents/ beide Eltern/entrambi i genitori/ ambos padres/båda föräldrar

Grandparents grootouders/grand-pères/großeltern/grandparents/abuelos/farföräldrar

Other (please explain): anders/autre/anders/altro/otro/annat _____

Free Manuals Download Website

<http://myh66.com>

<http://usermanuals.us>

<http://www.somanuals.com>

<http://www.4manuals.cc>

<http://www.manual-lib.com>

<http://www.404manual.com>

<http://www.luxmanual.com>

<http://aubethermostatmanual.com>

Golf course search by state

<http://golfingnear.com>

Email search by domain

<http://emailbydomain.com>

Auto manuals search

<http://auto.somanuals.com>

TV manuals search

<http://tv.somanuals.com>