

# JVC



LYT2213-001B-M

HD MEMORY CAMERA

## GZ-HM340U

### *Basic User Guide*

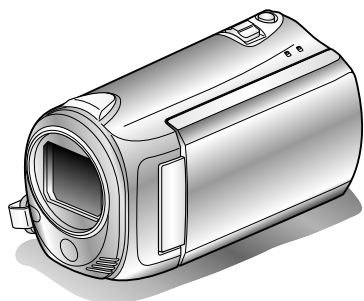

# Everio

Getting Started

Recording

Playback

Copying

Others

#### Dear Customers

Thank you for purchasing this JVC product.

Before use, please read the Safety Precautions and Cautions on P.2 and P.28 to ensure safe use of this product.

This product comes with a "Basic User Guide" (this manual) and a "Detailed User Guide".

Detailed User Guide



Explains the ways of shooting in various situations and the useful features.

■ Access the following website on your PC

<http://manual.jvc.co.jp/index.html/>

#### For Future Reference:

Enter the Model No. (located on the bottom of the camera) and Serial No. (located on the battery pack mount of the camera) below.

**Model No.**

**Serial No.**



**HDMI**<sup>TM</sup>  
HIGH-DEFINITION

**AVCHD**<sup>TM</sup>

ENGLISH  
CASTELLANO  
FRANÇAIS

# Safety Precautions



The lightning flash with arrowhead symbol, within an equilateral triangle, is intended to alert the user to the presence of uninsulated "dangerous voltage" within the product's enclosure that may be of sufficient magnitude to constitute a risk of electric shock to persons.



The exclamation point within an equilateral triangle is intended to alert the user to the presence of important operating and maintenance (servicing) instructions in the literature accompanying the appliance.

**WARNING: TO PREVENT FIRE OR SHOCK HAZARD, DO NOT EXPOSE THIS UNIT TO RAIN OR MOISTURE.**

## NOTES:

- The rating plate and safety caution are on the bottom and/or the back of the main unit.
- The serial number plate is on the battery pack mount.
- The rating information and safety caution of the AC adapter are on its upper and lower sides.

## For USA-California Only

This product contains a CR Coin Cell Lithium Battery which contains Perchlorate Material – special handling may apply.  
See [www.dtsc.ca.gov/hazardouswaste/perchlorate](http://www.dtsc.ca.gov/hazardouswaste/perchlorate)

## WARNING:

The battery pack and this unit with battery installed should not be exposed to excessive heat such as direct sunlight, fire or the like.

When the equipment is installed in a cabinet or on a shelf, make sure that it has sufficient space on all sides to allow for ventilation (10 cm (3-15/16") or more on both sides, on top and at the rear).

Do not block the ventilation holes.

(If the ventilation holes are blocked by a newspaper, or cloth etc. the heat may not be able to get out.)

No naked flame sources, such as lighted candles, should be placed on the apparatus.

When discarding batteries, environmental problems must be considered and the local rules or laws governing the disposal of these batteries must be followed strictly.

The apparatus shall not be exposed to dripping or splashing.

Do not use this equipment in a bathroom or places with water.

Also do not place any containers filled with water or liquids (such as cosmetics or medicines, flower vases, potted plants, cups etc.) on top of this unit. (If water or liquid is allowed to enter this equipment, fire or electric shock may be caused.)

Do not point the lens directly into the sun. This can cause eye injuries, as well as lead to the malfunctioning of internal circuitry. There is also a risk of fire or electric shock.

## CAUTION!

The following notes concern possible physical damage to this unit and to the user.  
Carrying or holding this unit by the LCD monitor can result in dropping the unit, or in a malfunction. Do not use a tripod on unsteady or unlevel surfaces. It could tip over, causing serious damage to the unit.

## CAUTION!

Connecting cables (Audio/Video, S-Video, etc.) to this unit and leaving it on top of the TV is not recommended, as tripping on the cables will cause the unit to fall, resulting in damage.

## CAUTION:

The mains plug shall remain readily operable.

- Remove the mains plug immediately if this unit functions abnormally.

## IMPORTANT SAFETY INSTRUCTIONS

1. Read these instructions.
2. Keep these instructions.
3. Heed all warnings.
4. Follow all instructions.
5. Do not use this apparatus near water.
6. Clean only with dry cloth.
7. Do not block any ventilation openings. Install in accordance with the manufacturer's instructions.
8. Do not install near any heat sources such as radiators, heat registers, stoves, or other apparatus (including amplifiers) that produce heat.
9. Protect the power cord from being walked on or pinched particularly at plugs, convenience receptacles, and the point where they exit from the apparatus.
10. Only use attachments/accessories specified by the manufacturer.
11. Use only with the cart, stand, tripod, bracket, or table specified by the manufacturer, or sold with the apparatus. When a cart is used, use caution when moving the cart/apparatus combination to avoid injury from tip-over.
12. Unplug this apparatus during lightning storms or when unused for long periods of time.
13. Refer all servicing to qualified service personnel. Servicing is required when the apparatus has been damaged in any way, such as power-supply cord or plug is damaged, liquid has been spilled or objects have fallen into the apparatus, the apparatus has been exposed to rain or moisture, does not operate normally, or has been dropped.



If this symbol is shown, it is only valid in the European Union.

### Remember that this unit is intended for private consumer use only.

Any commercial use without proper permission is prohibited. (Even if you record an event such as a show, performance or exhibition for personal enjoyment, it is strongly recommended that you obtain permission beforehand.)

#### Trademarks

- AVCHD and AVCHD logotype are trademarks of Panasonic Corporation and Sony Corporation.
- x.v.Color™ is a trademark of Sony Corporation.
- HDMI is a trademark of HDMI Licensing, LLC.
- Manufactured under license from Dolby Laboratories. Dolby and the double-D symbol are trademarks of Dolby Laboratories.
- Windows® is either registered trademark or trademark of Microsoft Corporation in the United States and/or other countries.
- Macintosh is a registered trademark of Apple Inc.
- YouTube™ and the YouTube logo are trademarks and/or registered trademarks of YouTube LLC.
- Other product and company names included in this instruction manual are trademarks and/or registered trademarks of their respective holders.

x.v.Color

HDMI™  
HIGH DEFINITION MULTIMEDIA INTERFACE

#### CAUTION:

- Fire or injury may result if batteries NOT approved by JVC are used. Only use the batteries specified on page 23.
- Please do not pull or bend the AC adapter plug and cable. This may damage the AC adapter.

#### Make a backup of important recorded data

JVC will not be responsible for any lost data. It is recommended to copy your important recorded data to a disc or other recording media for storage.

# Contents

Safety Precautions .....	2	Playing Back on TV .....	15
Contents .....	4	▶ Copying .....	17
Verifying the Accessories .....	4	Copying Files .....	17
Names of Parts and Functions .....	5	Dubbing Files by Connecting to a DVD Recorder or VCR .....	18
▶ Getting Started .....	6	Copying to Computer .....	19
Charging the Battery Pack .....	6	▶ Others .....	22
Grip Adjustment .....	7	Using the Menu .....	22
Attaching the Lens Cap .....	7	Recordable Time/Number of Images .....	23
Inserting an SD card .....	8	Troubleshooting .....	24
Clock Setting .....	10	Cautions .....	28
▶ Recording .....	12	Specifications .....	30
Video Recording .....	12		
Still Image Recording .....	13		
▶ Playback .....	14		
Playing Back/Deleting Files on this Unit .....	14		
▶ Learning About Advanced Operations			
Use the "Detailed User Guide" on your PC to find out more about the advanced operations.			

■ Access the following address on your PC

<http://manual.jvc.co.jp/index.html/>

## Verifying the Accessories

AC Adapter  
AP-V30U\*



Battery Pack  
BN-VG114U

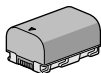

USB Cable  
(Type A - Mini Type B)



AV Cable

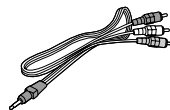

CD-ROM

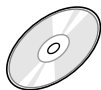

Basic User Guide  
(this manual)

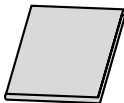

Lens Cap



- SD cards are sold separately.  
For details on the types of cards that can be used on this unit, refer to P.8.
- \* When using the AC adapter overseas, please prepare a commercially available converter plug for the country or region of visit.

# Names of Parts and Functions

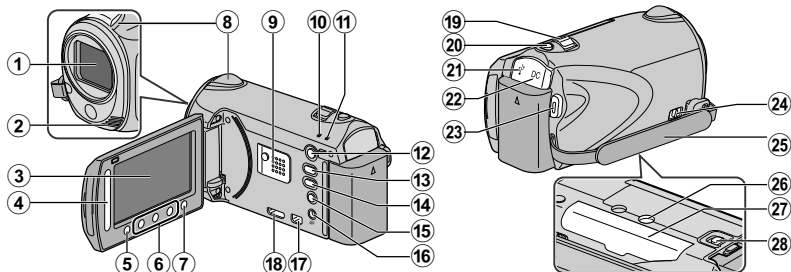

- ① Lens
- ② Stereo Microphone
- ③ LCD Monitor  
Turns the power on/off by opening and closing.
- ④ Slider  
Selects an image or item.
- ⑤ **OK** Button  
Confirms the selected image or item.
- ⑥ Operation Buttons  
Functions differently according to the operation.
- ⑦ **Menu** (menu) Button ( P.22)
- ⑧ Camera Sensor
- ⑨ Speaker
- ⑩ **ACCESS** (Access) Lamp  
Lights up/blinks during recording or playback.
- ⑪ **POWER/CHARGE** (Power/Charge) Lamp ( P.6)
- ⑫ **Play/Record Mode** Button  
Switches between recording and playback modes.
- ⑬ **Video/Still Image** Button  
Switches between video and still image modes.
- ⑭ **UPLOAD** (Upload) Button  
Recording : Takes videos in YouTube™ format.

- Playback : Changes the video to YouTube™ format.
- ⑮ **Power/Information** Button  
Recording : Displays the remaining time as well as the battery power during continuous recording.  
Playback : Displays file information. Press and hold to turn the power on/off while the LCD monitor is opened.
- ⑯ **AV Terminal** ( P.15, P.18)
- ⑰ **COMPONENT** (Component) Connector ( P.15)
- ⑱ **HDMI Mini Connector** ( P.15)
- ⑲ **Zoom/Volume Lever** ( P.12, P.14)
- ⑳ **SNAPSHOT** (Still Image Recording) Button ( P.13)
- ㉑ **USB Terminal** ( P.21)
- ㉒ **DC Terminal** ( P.6)
- ㉓ **START/STOP** (Video Recording) Button ( P.12)
- ㉔ **Grip Belt Release Lever**
- ㉕ **Grip Belt** ( P.7)
- ㉖ **Tripod Mounting Hole**
- ㉗ **SD Card Slot** ( P.8)
- ㉘ **Battery Release Lever** ( P.6)

## Charging the Battery Pack

### 1 Attach the battery pack.

\* The battery pack is not charged at the time of purchase.

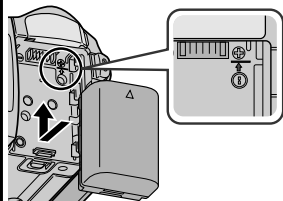

- Align the top of the battery with the mark on this unit, and slide in until the battery clicks into place.

### ■ To detach the battery pack

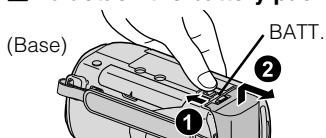

### 2 Connect the DC terminal.

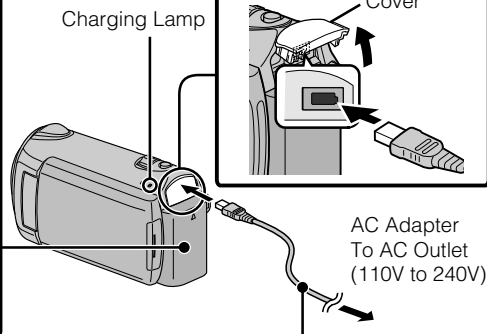
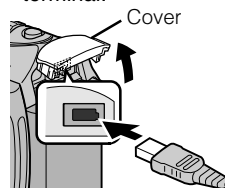

AC Adapter  
To AC Outlet  
(110V to 240V)

### 3 Plug in the power.

Charging Lamp



Charging in progress:  
Blinks  
Charging finished:  
Goes out

### CAUTION

Be sure to use JVC battery packs.

- If you use any other battery packs besides JVC battery packs, safety and performance cannot be guaranteed.
- Charging time: Approx. 2 h 30 m (using supplied battery pack)
- \* The charging time is when the unit is used at 25°C (77°F). If the battery pack is charged outside the room temperature range of 10°C - 35°C (50°F - 95°F), charging may take a longer time or it may not start. The recordable and playable time may also be shortened under some usage conditions such as at low temperature.

## Grip Adjustment

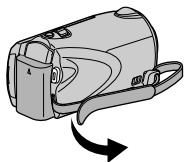

① Pull back the belt

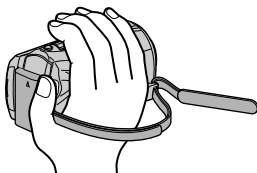

② Adjust the length

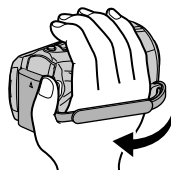

③ Attach the belt

## Using as a Hand Strap

Remove the strap and loop it around your wrist. While pressing ①, pull ② and remove the strap.

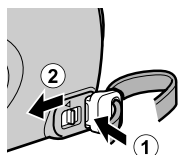

① Press and hold

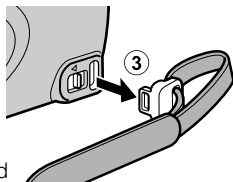

③

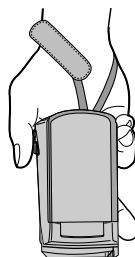

- When attaching the hand strap, insert ③ until it clicks into place.

## Attaching the Lens Cap

Damage may occur to the lens if this unit is stored without the lens cap attached.

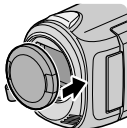

### CAUTION

- Please be careful not to lose the lens cap.

# Inserting an SD card

When a commercially available SD card is inserted, recordings can still be made to the card without stopping when the remaining recording time on the internal memory runs out.

1 Close the LCD monitor.

(Base)

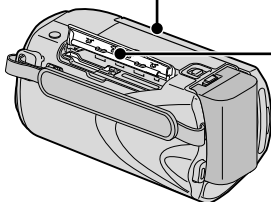

2 Open the cover.

3 Insert an SD card.

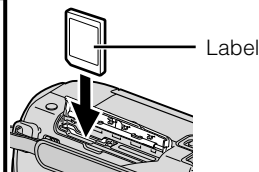

\*Turn off the power of the unit before inserting or removing a card.

## ■ To remove the card

Push the card inward once, then pull it out straight.

(Base)

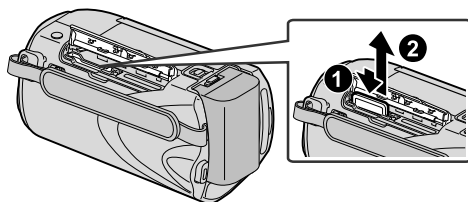

### NOTE

Operations are confirmed on the following SD cards.

Manufacturer	Panasonic, TOSHIBA, SanDisk, ATP
Video	Class 4 or higher compatible SDHC card (4 GB to 32 GB)
Still Image	SD card (256 MB to 2 GB), SDHC card (4 GB to 32 GB)

- Using cards other than those specified above may result in recording failure or data loss.



## ■ To use an SD card

Recording and playback can be performed on a card when “REC MEDIA FOR VIDEO” or “REC MEDIA FOR IMAGE” of media settings is set to “SD CARD”.

- ① Display the menu.

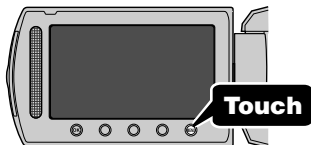

- ② Select “MEDIA SETTINGS” and touch **OK**.



- ③ Select “REC MEDIA FOR VIDEO” or “REC MEDIA FOR IMAGE”, and touch **OK**.



- ④ Select “SD CARD” and touch **OK**.

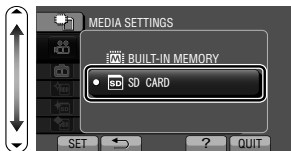

## ■ To use SD cards that have been used on other devices

Format (initialize) the card using “FORMAT SD CARD” from media settings.

**All data on the card will be deleted when it is formatted. Copy all files on the card to a PC before formatting.**

- ① Touch **MENU** to display the menu.  
 ② Select “MEDIA SETTINGS” with the slider and touch **OK**.  
 ③ Select “FORMAT SD CARD” and touch **OK**.



- ④ Select “FILE” and touch **OK**.



- ⑤ Select “YES” and touch **OK**.  
 ⑥ After formatting, touch **OK**.

# Clock Setting

- 1** Open the LCD monitor.

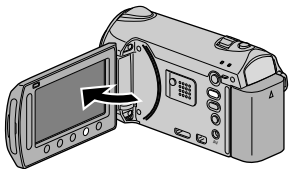

- The unit turns on. When the LCD monitor is closed, the unit turns off.

- 2** Select "YES" and touch **OK** when "SET DATE/TIME!" is displayed.

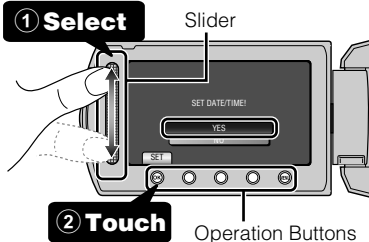

- Slide along the slider to select, then touch the operation buttons to set.

- 3** Set the date and time.



- Use the slider to adjust the year, month, day, hour and minute.
- Touch the operation buttons "←" / "→" to move the cursor.

- 4** After setting the date and time, touch **OK**.

- 5** Select the region where you live and touch **OK**.

- The city name and time difference is displayed.

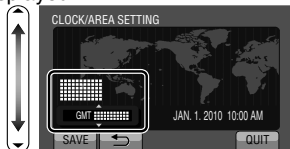

## NOTE

- Touch the slider and buttons around the screen with your fingers.
- The slider and buttons do not function if you touch them with your fingernails or with gloves on.
- The displays on the screen do not work even if you touch them.
- "SET DATE/TIME!" is displayed when you turn on this unit after it has not been used for a prolonged period. Charge this unit for more than 24 hours before setting the clock. ( P.6)

## ■ To reset the clock

Set the clock with "CLOCK ADJUST" from the menu.

- 1 Display the menu.

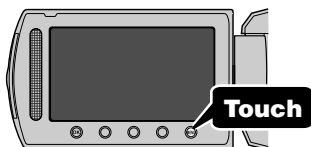

- 2 Select "CLOCK ADJUST" and touch **OK**.



- 3 Select "CLOCK SETTING" and touch **OK**.

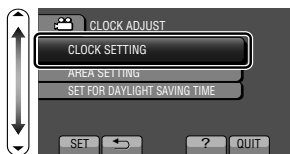

- The subsequent setting operations are the same as steps 3 - 5 on the previous page.

## ■ To change the display language

The language on the display can be changed.

- 1 Display the menu.

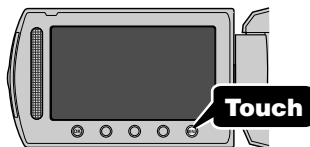

- 2 Select "DISPLAY SETTINGS" and touch **OK**.



- 3 Select "LANGUAGE" and touch **OK**.

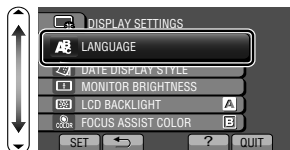

- 4 Select the desired language and touch **OK**.
- 5 Touch **MENU** to exit.

## Video Recording

You can record without worrying about the setting details by using the auto mode. **Before recording an important scene, it is recommended to conduct a trial recording.**

**1** Open the LCD monitor.

- Remove the lens cap.

**2** Select video mode.



**Press**

**3** Check if the recording mode is **A** Auto.

- If the mode is **M** Manual, touch the **A**/**M** button to switch.
- The mode changes between auto and manual with every touch.

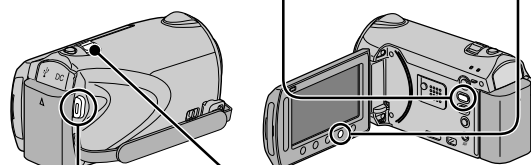

**4** Start recording.

START / STOP

- Press again to stop.



**Press**

Zooming

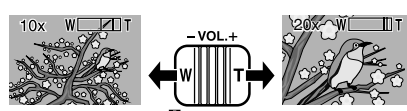

(Wide angle)      (Telephoto)

### ■ Indications during video recording

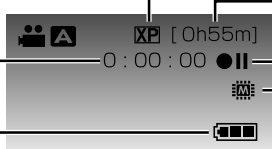

Video Quality: XP [0h55m]

Scene Counter: 0 : 00 : 00

Battery Indicator: [Battery Level]

Recording Media: [Built-in Memory / SD Card]

Remaining Recording Time: [0h55m]

● || : Record-Standby

● REC : Recording in Progress

#### NOTE

- The estimated recording time of the supplied battery pack is approximately 1 hour. ( P.23)

# Reducing Camera Shake (Video Recording)

When the image stabilizer is set, camera shake during recording can be effectively reduced.

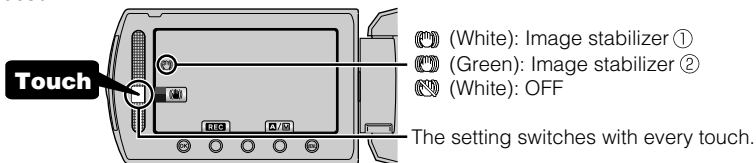

- ① : Reduces camera shake under normal shooting conditions.
- ② : Reduces camera shake more effectively when shooting bright scenes on the wide angle end. Only on the wide angle end (approx. 5x).

## NOTE

- It is recommended to set the image stabilizer to off when shooting a subject of little movement with the unit on a tripod.
- Complete stabilization may not be possible if camera shake is excessive.

# Still Image Recording

### 1 Select still image mode.



**Press**

### 2 Set the focus on the subject.



**Press halfway**

Lights up in green when focused

### 3 Take a still image.



**Press fully**

PHOTO Lights up during still image recording

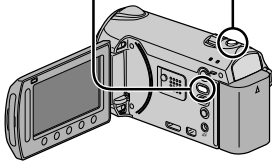

## ■ Indications during still image recording

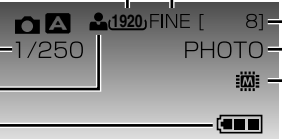

- Image Size: 1920 FINE [ 8 ]
- Image Quality: FINE
- Remaining Number of Shots: [ 8 ]
- Shutter Speed: 1/250
- PHOTO: Recording in Progress
- Focus: [ Focus icon ]
- Recording Media: [ Built-in Memory icon ]
- Battery Indicator: [ Battery icon ]
- SD Card: [ SD icon ]

## Playing Back/Deleting Files on this Unit

Select and play back the recorded videos or still images from an index screen (thumbnail display). The contents of the media selected in media settings ( P.9) are displayed on the index screen.

1 Select the playback mode.



2 Select video or still image mode.



3 Play back a file. Media being played back

1 **Select**



2 **Touch**

- Touch  to stop.

Volume adjustment during video playback

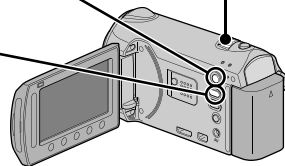

■ To delete unwanted files

1 **Select**











2 **Touch**

- Select "YES" when the confirmation message appears and touch .

■ To capture a still image during playback

Pause the playback and press the SNAPSHOT button.

■ Usable operation buttons during playback

Display	During video playback	During still image playback
	Playback/pause	Start/pause slideshow
	Stop (returns to thumbnail display)	Stop (returns to thumbnail display)
	Advances to the next video	Advances to the next still image
	Returns to the beginning of the scene	Returns to the previous still image
	Forward search	-
	Reverse search	-
	Forward slow-motion	-
	Reverse slow-motion	-

# Playing Back on TV

## 1 Connect to a TV.

Refer also to the instruction manual of the TV.

\*\* The component cable recommended is QAM1266-001.

- Press the Power button (⏻) for more than 2 seconds to turn off this unit.

### To connect using the HDMI mini connector

If you are using an HDTV, you can play back in HD quality by connecting to the HDMI terminal.

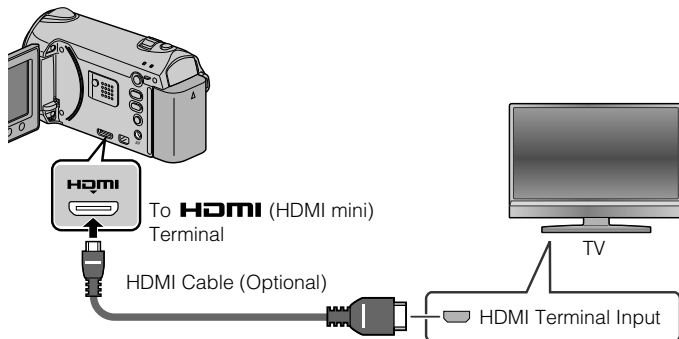

### To connect using the COMPONENT/AV connector

If you are using an HDTV, you can play back in HD quality by connecting to the COMPONENT terminal.

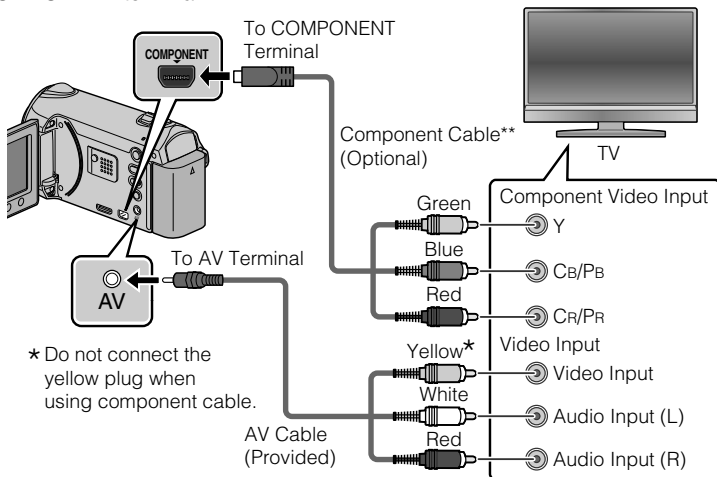

---

**2** Connect the AC adapter. ( P.6)

- This unit powers on automatically when the AC adapter is connected.

---

**3** Select the TV input switch.

---

**4** Play back a file. ( P.14)**■ To play back with date/time display**

Set “DISPLAY ON TV” in the “CONNECTION SETTINGS” menu to “ON”.

Set “ON-SCREEN DISPLAY” in the playback menu to “DISPLAY DATE ONLY”.

**■ When images look unnatural on the TV**

Images do not appear on the TV properly.	<ul style="list-style-type: none"><li>• Disconnect the cable and connect again.</li><li>• Restart this unit by turning off and on.</li></ul>
The color of images looks strange.	<ul style="list-style-type: none"><li>• When the video was recorded with “x.v.Color” set to “ON”, set the x.v.Color setting of the TV to on.</li><li>• Adjust the TV’s screen accordingly.</li></ul>

**NOTE**







- Please contact the TV manufacturer on questions or problems with setting the TV to the correct mode.
- We recommend using the Category 2 HDMI cable (High Speed cable) for viewing in higher picture quality.



## Copying Files

You can create discs or copy the files on this unit by connecting it to various devices.

- Copying files by connecting to a DVD writer is not supported.

Devices	 VHS	 DVD	 HDD	Page
 DVD Recorder	✓	✓	✓	18
 VCR	✓	-	-	18
 PC	-	*	✓	19

\* For details on how to create a disc using a computer, refer to the Detailed User Guide.

# Dubbing Files by Connecting to a DVD Recorder or VCR

You can dub videos in standard quality by connecting to a DVD recorder or VCR. Refer also to the instruction manual of the TV, DVD recorder, VCR, etc.

## 1 Connect to a VCR/DVD recorder.

- Press the Power button (⏻) for more than 2 seconds to turn off this unit.

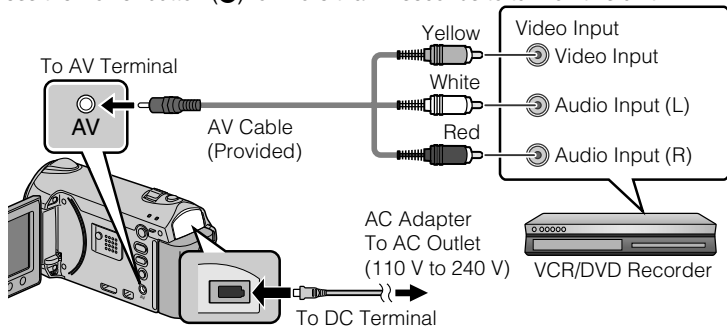

- This unit powers on automatically when the AC adapter is connected.

## 2 Select the playback mode.

- Turn on this unit.

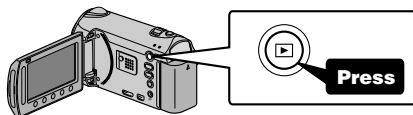

## 3 Prepare to record.

### Preparation on TV and VCR/DVD recorder

- Switch to a compatible external input.
- Insert compatible blank DVD or VHS to dub.

### Preparation on this unit

- Set "VIDEO OUTPUT" in the connection settings menu to the aspect ratio ("4:3" or "16:9") of the connecting TV.
- To include the date during dubbing, set "DISPLAY ON TV" in the "CONNECTION SETTINGS" menu to "ON". Set "ON-SCREEN DISPLAY" in the playback menu to "DISPLAY DATE ONLY".

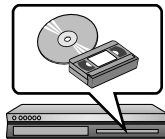

## 4 Start recording.

- Start playback on this unit ( P.14) and press the record button on the recorder.
- After playback is complete, stop the recording.

# Copying to Computer

## Verifying System Requirements (Guideline)

### Windows PC

You can copy files to a PC using the provided software.

Right-click on “Computer” (or “My Computer”) in the “Start” menu and select “Properties” to check the following items.

### ■ Windows Vista/Windows 7

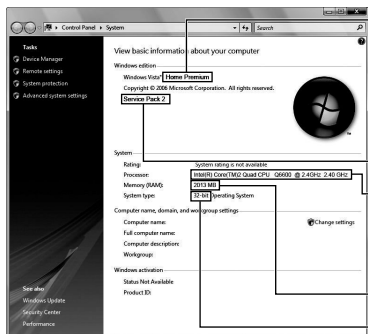

- Windows Vista Home Basic or Home Premium (Pre-installed versions only)
- Windows 7 Home Premium (Pre-installed versions only)
- Service Pack 2 (Windows Vista only)
- Processor: Intel Core Duo CPU 1.66 GHz or higher Intel Core 2 Duo CPU 2.13 GHz or higher recommended
- Memory: At least 2 GB
- System type: 32-bit / 64-bit

### ■ Windows XP

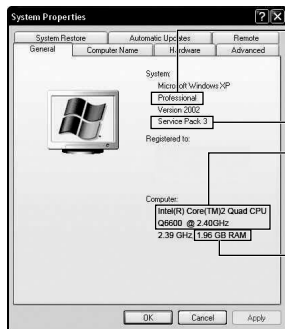

- Windows XP Home Edition or Professional (Pre-installed versions only)
- Service Pack 3
- Processor: Intel Core Duo CPU 1.66 GHz or higher Intel Core 2 Duo CPU 2.13 GHz or higher recommended
- Memory: At least 1 GB

### NOTE

- If your PC does not meet the above system requirements, the provided software cannot be used.
- Still images cannot be recorded to discs using the provided software.
- For more information, contact your PC's manufacturer.
- Mac users may use the software provided with the Mac computer.

Getting Started

Recording

Playback

Copying

Others

## Mac

Copy the video and still image files to a computer using the following method.

- ① Close the LCD monitor and connect to a PC. ( P.21)
- ② Open the LCD monitor and display the USB menu.
- ③ Select "PLAYBACK ON PC" and touch **OK**.
- ④ Double-click on the "EVERIO\_MEM" or "EVERIO\_SD" icon on the desktop.
- ⑤ Click on the column display icon.
- ⑥ Copy the files to any folder in the PC (desktop, etc).

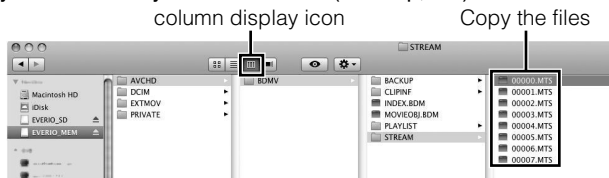

- When the folders or files are deleted/moved/renamed in the computer, they cannot be played back on this unit anymore.
- When removing this unit from the computer, drag & drop the "EVERIO\_MEM" or "EVERIO\_SD" icon on the desktop to the trash bin.

## Installing the Provided Software

You can display the recorded images in calendar format and perform simple editing using the provided software.

### 1 (Windows Vista/Windows 7 only)

Load the provided CD-ROM into your PC.

- ① Click "Run INSTALL.EXE" in the auto play dialog box.
- ② Click "Continue" on the user account control screen.
  - "Software Setup" appears after a while.
  - If it doesn't appear, double-click the CD-ROM icon in "My Computer".

### 2 Click "Easy Installation".



- Follow the on-screen instructions.

### NOTE

Viewing the Detailed User Guide

- Connect to the internet and click "Read Detailed User Guide".

### 3 Click "Finish".

### 4 Click "Quit".



- Exits installation of Everio MediaBrowser and icons are created on the desktop.

# Backing Up All Files

Before making backup, make sure that there is enough free space in the PC's HDD.

- 1 Connect the USB cable and AC adapter.

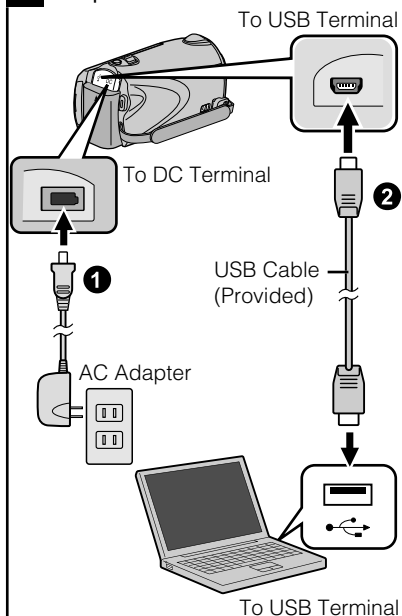

- 2 Open the LCD monitor.

- 3 Select "BACK UP" and touch **OK**.

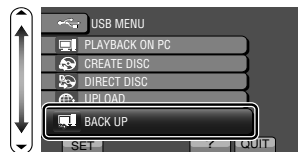

- The provided software Everio MediaBrowser starts up on the PC. The subsequent operations are to be performed on the PC.

- 4 Select the volume.



- 5 Start backup.

Saving destination (PC)



- 6 After backup is complete, click "OK".

If you encounter any problems with the provided software Everio MediaBrowser, please consult the "Pixela User Support Center".

- To disconnect this unit from the PC

- ① Click "Safely Remove Hardware".



- ② Click "Safely Remove USB Mass Storage Device".
- ③ (For Windows Vista) Click "OK".
- ④ Disconnect the USB cable and close the LCD monitor.

Getting Started

Recording

Playback

Copying

Others

# Using the Menu

You can configure various settings using the menu.

## 1 Display the menu.

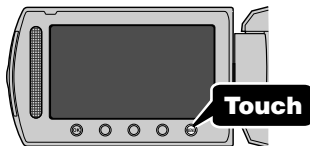

- The menu differs according to the mode in use.

## 2 Select the desired menu and touch **OK**.



## 3 Select the desired setting and touch **OK**.



### ■ To exit the screen

Touch **QUIT** (quit).

### ■ To return to the previous screen

Touch **←**.

### ■ To display the help file

Touch **?**.

- For more information on the settings, refer to the Detailed User Guide.

## Customer Support Information

Use of this software is authorized according to the terms of the software license.

### JVC (for inquires regarding this unit)

When contacting the nearest JVC office or agency in your country (refer to the JVC Worldwide Service Network at <http://www.jvc-victor.co.jp/english/worldmap/index-e.html>) about this software, please have the following information ready.

- Product Name, Model, Serial Number, Problem, Error Message
- PC (Manufacturer, Model (Desktop/Laptop), CPU, OS, Memory (MB/GB), Available Hard Disk Space (GB))

Please note that it may take some time to respond to your questions, depending on their subject matter. JVC cannot answer questions regarding basic operation of your PC, or questions regarding specifications or performance of the OS, other applications or drivers.

### Pixela (for inquires regarding the provided software)

Region	Language	Phone #
USA and Canada	English	+1-800-458-4029 (toll-free)
Europe (UK, Germany, France, and Spain)	English/German/French/Spanish	+800-1532-4865 (toll-free)
Other Countries in Europe	English/German/French/Spanish	+44-1489-564-764
Asia (Philippines)	English	+63-2-438-0090
China	Chinese	10800-163-0014 (toll-free)

**Homepage:** <http://www.pixela.co.jp/oem/jvc/mediabrowser/e/>

Please check our website for latest information and downloading.

# Recordable Time/Number of Images

You can check the video recording time by pressing the  (Power/Information) button.

## Approximate Video Recording Time

Quality	Built-in Memory	SD Card/SDHC Card			
		4 GB	8 GB	16 GB	32 GB
UXP	1 h 25 m	20 m	40 m	1 h 20 m	2 h 40 m
XP	2 h	30 m	1 h	2 h	4 h
SP	2 h 55 m	44 m	1 h 28 m	2 h 56 m	5 h 52 m
EP	7 h 20 m	1 h 50 m	3 h 40 m	7 h 20 m	14 h 40 m

- The approximate recording time is only a guide. The actual recording time may shorten depending on the shooting environment.

## Approximate Number of Still Images (Unit: Number of Shots)

Image size / Quality	SD Card / SDHC Card								
	256 MB	512 MB	1 GB	2 GB	4 GB	8 GB	16 GB	32 GB	
16:9	1920 × 1080 / FINE	260	510	1030	2100	4140	8330	9999	9999
	1920 × 1080 / STANDARD	410	810	1620	3210	6310	9999	9999	9999
4:3	1440 × 1080 / FINE	340	680	1360	2770	5450	9999	9999	9999
	1440 × 1080 / STANDARD	540	1070	2140	4360	8570	9999	9999	9999
	640 × 480 / FINE	1690	3330	6670	9999	9999	9999	9999	9999
	640 × 480 / STANDARD	3050	5990	9999	9999	9999	9999	9999	9999

- Up to 9999 still images may be recorded on the built-in memory and SD cards with at least 16 GB capacity (regardless of image size and quality).

## Approximate Recording Time (Using Battery)

Battery Pack	Approximate Charging Time	Actual Recording Time	Continuous Recording Time
BN-VG114U	2 h 30 m	1 h	1 h 45 m
BN-VG121U	3 h 30 m	1 h 30 m	2 h 40 m

- The above are values when “LCD BACKLIGHT” is set to “STANDARD”.
- The actual recording time may be shorter if zooming is used or if recording is stopped repeatedly. (It is recommended to prepare battery packs ready for three times the expected recording time.)
- When the battery life is reached, the recording time becomes shorter even if the battery pack is fully charged. (Replace the battery pack with a new one.)

# Troubleshooting

Before requesting service, consult the following chart or the “Troubleshooting” section in the Detailed User Guide.

If the solutions indicated in the chart do not solve the problem, consult your nearest JVC dealer or JVC service center for instructions. Refer also to the FAQ of new products on JVC’s website.



Refer also to the Q&A information of new products on JVC’s website (<http://www.jvc.com>).

This unit is a microcomputer-controlled device. Electrostatic discharge, external noise and interference (from a TV, a radio, etc.) might prevent it from functioning properly. In such a case, reset this unit.

**■ Reset this unit when it does not function properly or when “... Error” appears on the screen.**

- ① Turn off the power. (Close the LCD monitor.)
- ② Remove the AC adapter and battery pack from this unit, reattach them, and turn on the power again.

## Troubleshooting

Trouble		Action	Page
Power	POWER/CHARGE lamp starts blinking when the monitor is closed.	<ul style="list-style-type: none"> <li>The battery pack is being charged.</li> </ul>	6
	Recording/snapshot cannot be performed.	<ul style="list-style-type: none"> <li>Check the  /  mode.</li> <li>Set to the recording mode with the  button.</li> </ul>	12 14
Recording	Recording stops by itself.	<ul style="list-style-type: none"> <li>Insert a commercially available SD card.</li> <li>Recording stops automatically after 12 hours of non-stop recording.</li> <li>The media used for recording is out of space. To ensure continuous recording, set “SEAMLESS RECORDING” to “ON” before you start recording. The unit switches to another media and records continuously without frame loss.</li> </ul>	8 - -



No date/time display.	<ul style="list-style-type: none"> <li>Set "ON-SCREEN DISPLAY" in the playback menu accordingly.</li> </ul>	-
Sound or video is interrupted.	<ul style="list-style-type: none"> <li>Sometimes playback is interrupted at the connecting section between two scenes. This is not a malfunction.</li> </ul>	-
Cannot find a recorded video.	<ul style="list-style-type: none"> <li>Select "PLAYBACK OTHER FILE" then search the video on the index screen. (Video files that have damaged management information can be played back.)</li> </ul>	-
	<ul style="list-style-type: none"> <li>Cancel group display and date search functions.</li> </ul>	-
	<ul style="list-style-type: none"> <li>Change the setting in "REC MEDIA FOR VIDEO" or "REC MEDIA FOR IMAGE". (Files on other media are not displayed.)</li> </ul>	-
The color of images looks strange.	<ul style="list-style-type: none"> <li>When recording the white balance was not correctly adjusted.</li> </ul>	-
	<ul style="list-style-type: none"> <li>When the video was recorded with "x.v.Color" set to "ON", change the setting as desired on TV.</li> </ul>	-
	<ul style="list-style-type: none"> <li>Set "EFFECT" to "OFF".</li> </ul>	-

The lamp does not flash during battery pack charging.	<ul style="list-style-type: none"> <li>Check the remaining battery power. (When the battery pack is fully charged, the lamp does not flash.)</li> </ul>	12
	<ul style="list-style-type: none"> <li>When charging in either a hot or cold environment, ensure that battery is being charged within the permitted temperature range. (Otherwise, charging may stop to protect the battery pack.)</li> </ul>	6
The slider and operation buttons do not work.	<ul style="list-style-type: none"> <li>Remove any gloves.</li> <li>Touch the slider and buttons with your fingers to operate. (They do not function if you touch them with your fingernails or pen tips.)</li> </ul>	-
This unit heats up.	<ul style="list-style-type: none"> <li>This is not a malfunction. (This unit may become warm when used for a long time.)</li> </ul>	-
When connecting to the HDMI cable, the image or sound does not appear on the TV properly.	<ul style="list-style-type: none"> <li>The image or sound may not appear on the TV properly depending on the TV connected. In such cases, perform the following operations.             <ol style="list-style-type: none"> <li>Disconnect and reconnect the HDMI cable.</li> <li>Turn off and on this unit again.</li> </ol> </li> </ul>	-

HDMI-CEC functions do not work properly and the TV does not work in conjunction with this unit.

- Some TVs may operate differently depending on the specifications even if they are HDMI-CEC compliant. Therefore, the HDMI-CEC function of this unit cannot be guaranteed to operate in combination with all TVs. In such cases, set "HDMI CONTROL" to "OFF".

-

# Warning Indications

Warning Indications	Action	Page
RECORDING FAILURE	<ul style="list-style-type: none"> <li>Turn off and on this unit again.</li> </ul>	-
UNSUPPORTED SCENE! (Video)/ UNSUPPORTED FILE! (Still image)	<ul style="list-style-type: none"> <li>Make use of a file recorded with this unit. (Files recorded with other devices may not be playable. If the file was recorded with this unit, then it is corrupted.)</li> </ul>	-
BACK UP RECORDED DATA ON PC OR DISC PERIODICALLY	<ul style="list-style-type: none"> <li>Connect and copy your data to a PC.</li> </ul>	21
DATA RECORDED IS TOO LITTLE UNABLE TO SAVE	<ul style="list-style-type: none"> <li>If a video recording is stopped with the actual recording time displayed at "0:00:00:17" and below, the video cannot be saved.</li> </ul>	-
MEMORY CARD ERROR!	<ul style="list-style-type: none"> <li>Turn off and on this unit again.</li> <li>Remove the AC adapter and battery pack, then remove and re-insert the SD card.</li> <li>Remove any dirt from the SD card terminals.</li> <li>Format the SD card by executing "FORMAT SD CARD" in the media settings menu. (All data is deleted.)</li> </ul>	- - - -
CHECK LENS COVER	<ul style="list-style-type: none"> <li>Appears for 5 seconds after power is turned on if the lens cap is attached or when it is dark.</li> </ul>	-

Getting Started

Recording

Playback

Copying

Others

# Cautions

## AC Adapter

### When using the AC adapter in areas other than the USA

The provided AC adapter features automatic voltage selection in the AC range from 110 V to 240 V.

### USING HOUSEHOLD AC PLUG ADAPTER

In case of connecting the unit's power cord to an AC wall outlet other than American National Standard C73 series type use an AC plug adapter, called a "Siemens Plug", as shown.

For this AC plug adapter, consult your nearest JVC dealer.

Plug Adapter

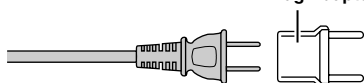

## Battery Pack

The supplied battery pack is a lithium-ion battery. Before using the supplied battery pack or an optional battery pack, be sure to read the following cautions:

Terminals

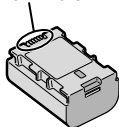

### • To avoid hazards

... do not burn.

... do not short-circuit the terminals. Keep it away from metallic objects when not in use. When transporting, carry the battery in a plastic bag.

... do not modify or disassemble.

... do not expose the battery to temperatures exceeding 60°C (140°F), as this may cause the battery to overheat, explode or catch fire.

... use only specified chargers.

### • To prevent damage and prolong service life

... do not subject to unnecessary shock.

... charge within the temperature range of 10°C to 35°C (50°F to 95°F). Cooler temperatures require longer charging time, or in some cases stop charging at all.

Warmer temperatures prevent complete charging, or in some cases stop charging at all.

... store in a cool, dry place. Extended exposure to high temperatures will increase natural discharge and shorten service life.

... fully charge and then fully discharge the battery every 6 months when storing the battery pack over a long period of time.

... remove from charger or powered unit when not in use, as some machines use current even when switched off.

## ATTENTION:



The product you have purchased is powered by a rechargeable battery that is recyclable. Please call 1-800-8-BATTERY for information on how to recycle this battery.

Valid in USA

## Recording Medium

### • Be sure to follow the guidelines below to prevent corruption or damage to your recorded data.

• Do not bend or drop the recording medium, or subject it to strong pressure, jolts or vibrations.

• Do not splash the recording medium with water.

• Do not use, replace, or store the recording medium in locations that are exposed to strong static electricity or electrical noise.

• Do not turn off this unit's power or remove the battery or AC adapter during shooting, playback, or when otherwise accessing the recording medium.

• Do not bring the recording medium near objects that have a strong magnetic field or that emit strong electromagnetic waves.

• Do not store the recording medium in locations with high temperature or high humidity.

• Do not touch the metal parts.

## LCD Monitor

### • To prevent damage to the LCD monitor, DO NOT

... push it strongly or apply any shocks.

... place this unit with LCD monitor on the bottom.

### • To prolong service life

... avoid rubbing it with coarse cloth.

## Main Unit

### ● For safety, DO NOT

- ... open the unit's chassis.
- ... disassemble or modify the unit.
- ... allow inflammables, water or metallic objects to enter the unit.
- ... remove the battery pack or disconnect the power supply while the power is on.
- ... leave the battery pack attached when the unit is not in use.
- ... place naked flame sources, such as lighted candles, on the apparatus.
- ... expose the apparatus to dripping or splashing.
- ... leave dust or metal objects adhered to the power plug or an AC wall outlet.
- ... insert any objects in the unit.

### ● Avoid using the unit

- ... in places subject to excessive humidity or dust.
- ... in places subject to soot or steam such as near a cooking stove.
- ... near a television set.
- ... near appliances generating strong magnetic or electric fields (speakers, broadcasting antennas, etc.).
- ... in places subject to extremely high (over 40°C or 104°F) or extremely low (under 0°C or 32°F) temperatures.

### ● DO NOT leave the unit

- ... in places of over 50°C (122°F).
- ... in places where humidity is extremely low (below 35%) or extremely high (above 80%).
- ... in direct sunlight.
- ... in a closed car in summer.
- ... near a heater.
- ... in high places such as on a TV. Leaving the unit in high places while a cable is connected may result in a malfunction if the cable is caught and the unit falls onto the floor.

### ● To protect the unit, DO NOT

- ... allow it to become wet.
- ... drop the unit or strike it against hard objects.
- ... subject it to shock or excessive vibration during transportation.
- ... keep the lens directed at extremely bright objects for long periods.
- ... expose the lens to direct sunlight.
- ... swing it excessively when using the hand strap.
- ... swing the soft camcorder case excessively when the unit is inside it.
- ... place the unit in dusty or sandy areas, such as on a beach.

### ● To prevent the unit from dropping,

- Fasten the grip belt securely.
- When using the unit with a tripod, attach the unit to the tripod securely.

If the unit drops, you may be injured and the unit may be damaged.

When a child uses the unit, there must be parental guidance.

### Declaration of Conformity

Model Number : GZ-HM340U

Trade Name : JVC

Responsible party : JVC AMERICAS CORP.

Address : 1700 Valley Road Wayne, N. J. 07470

Telephone Number : 973-317-5000

This device complies with Part 15 of FCC Rules. Operation is subject to the following two conditions: (1) This device may not cause harmful interference, and (2) this device must accept any interference received, including interference that may cause undesired operation.

Changes or modifications not approved by JVC could void the user's authority to operate the equipment. This equipment has been tested and found to comply with the limits for a Class B digital device, pursuant to Part 15 of the FCC Rules. These limits are designed to provide reasonable protection against harmful interference in a residential installation. This equipment generates, uses, and can radiate radio frequency energy and, if not installed and used in accordance with the instructions, may cause harmful interference to radio communications. However, there is no guarantee that interference will not occur in a particular installation. If this equipment does cause harmful interference to radio or television reception, which can be determined by turning the equipment off and on, the user is encouraged to try to correct the interference by one or more of the following measures: Reorient or relocate the receiving antenna. Increase the separation between the equipment and receiver. Connect the equipment into an outlet on a circuit different from that to which the receiver is connected. Consult the dealer or an experienced radio/TV technician for help.

This Class B digital apparatus complies with Canadian ICES-003.

Cet appareil numérique de la classe B est conforme à la norme NMB-003 du Canada.

# Specifications

Camera		
Power supply	Using AC adapter: DC 5.2 V, Using battery pack: DC 3.6 V	
Power consumption	2.6 W (when "LCD BACKLIGHT" is set to "STANDARD") Rated Current Consumption: 1A	
Dimensions (W x H x D)	52 mm x 62 mm x 110 mm (2-1/16" x 2-2/5" x 4-3/8") (excluding grip belt)	
Mass	Approx. 215 g (0.47 lbs) (camera only), Approx. 255 g (0.56 lbs) (including supplied battery pack)	
Operating environment	Allowable operating temperature: 0°C to 40°C (32°F to 104°F) Allowable storage temperature: -20°C to 50°C (-4°F to 122°F) Allowable operating humidity: 35 % to 80 %	
Image pickup device	1/5.8" 1,370,000 pixels (progressive CMOS)	
Recording area (Video)	(16:9) 750,000 to 1,090,000 pixels (optical zoom)	
Recording area (Still image)	(4:3) 560,000 to 820,000 pixels (16:9) 750,000 to 1,090,000 pixels	
Lens	F1.8 - 3.5, f= 3.0 mm to 60.0 mm (35 mm conversion: 46.4 mm to 928 mm)	
Zoom (Video)	Optical zoom: Up to 20x Digital zoom: Up to 200x	
Zoom (Still image)	Optical zoom: Up to 20x	
Video recording format	AVCHD standard, Video: AVC/H.264, Audio: Dolby Digital (2ch)	
Still image recording format	JPEG standard	
Recording media	Internal Memory (16 GB), SD/SDHC card (commercially available)	
Clock battery	Rechargeable battery	
Connectors	HDMI	HDMI™ Mini Connector (V.1.3 with x.v.Color™)
	Component output	Y, Pb, Pr component output Y: 1.0 V (p-p), 75 Ω Pb/Pr: 0.7 V (p-p), 75 Ω
	AV output	Video output: 1.0 V (p-p), 75 Ω Audio output: 300 mV (rms), 1 kΩ
	USB	Mini USB type B, USB 2.0 compliant

## AC Adapter (AP-V30U)\*

Power supply	AC 110 V to 240 V, 50 Hz/60 Hz
Output	DC 5.2 V, 1.8 A
Allowable operating temperature	0°C to 40°C (32°F to 104°F) 10°C to 35°C (50°F to 95°F) during charging
Dimensions (W x H x D)	78 mm x 34 mm x 46 mm (3-1/8" x 1-3/8" x 1-13/16") (excluding cord and AC plug)
Mass	Approx. 107 g (0.24 lbs)

- \* When using the AC adapter overseas, please prepare a commercially available converter plug for the country or region of visit.
- The specifications and appearance of this product are subject to changes for further improvement without prior notice.

Getting Started

Recording

Playback

Copying

Others





# JVC



LYT2213-001B-M

Introducción

Grabación

Reproducción

Copia

Otros

VIDEOCÁMARA

## GZ-HM340U

# Guía básica del usuario

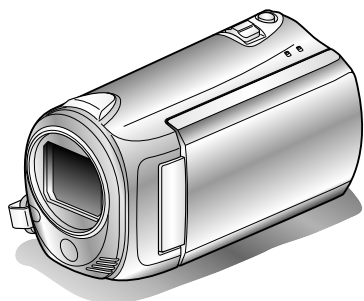

# Everio

### Estimado cliente:

Gracias por haber adquirido este producto JVC.

Antes de su uso, lea las precauciones de seguridad y advertencias en P.2 y P.28 para garantizar un uso seguro de este producto.

Este producto viene con una "Guía básica del usuario" (este manual) y una "Guía detallada del usuario".

Guía detallada del usuario



Explican las formas de filmar en distintas situaciones y las funciones más útiles de la cámara.

■ **Acceda a la siguiente página web desde su PC**

<http://manual.jvc.co.jp/index.html/>

### Para futuras consultas:

Escriba a continuación el número de modelo (situado en la base de la cámara) y el número de serie (situado en el compartimento de la batería de la cámara).

**Número de modelo**

---

**Número de serie**

---



**HDMI**<sup>TM</sup>

**AVCHD**<sup>TM</sup>

Download from [www.Somanuals.com](http://www.Somanuals.com). All Manuals Search And Download.

ENGLISH  
CASTELLANO  
FRANÇAIS

# Precauciones de seguridad

	<b>ATENCIÓN</b> PELIGRO DE ELECTROCUSSION NO ABRA	
<b>ATENCIÓN: PARA EVITAR RIESGOS DE ELECTROCUSSION, NO EXTRAIGA LA CUBIERTA (O LA PARTE POSTERIOR). NO HAY PARTES REPARABLES POR USUARIO EN EL INTERIOR. EN CASO DE REPARACIONES, ACUDA AL PERSONAL DE SERVICIO AUTORIZADO.</b>		



El rayo con punta de flecha dentro de un triángulo equilátero alerta al usuario sobre la presencia de "tensión peligrosa" sin aislación dentro del gabinete de la unidad, cuya magnitud constituye un riesgo de electrocución de personas.



El signo de exclamación dentro de un triángulo equilátero indica al usuario que existen importantes instrucciones de mantenimiento (servicio) y operación en el manual que acompaña al aparato.

**ADVERTENCIA: PARA EVITAR RIESGO DE INCENDIOS O ELECTROCUSSIONES, NO EXPONGA ESTE APARATO A LA LLUVIA O HUMEDAD.**

## NOTAS:

- La placa de valores nominales y la precaución de seguridad se encuentran en la parte inferior y/o en la parte posterior de la unidad principal.
- La placa del número de serie se encuentra en el compartimiento de la batería.
- La información sobre los valores nominales y las precauciones de seguridad del adaptador de CA se encuentran en la parte superior e inferior del mismo.

## Sólo para EE.UU.-California

Este producto contiene una batería de litio CR de tipo botón que contiene perclorato (puede requerirse una manipulación especial). Visite [www.dtsc.ca.gov/hazardouswaste/perchlorate](http://www.dtsc.ca.gov/hazardouswaste/perchlorate)

## ADVERTENCIA:

Las baterías, incluidas las baterías de litio instaladas en la cámara, no deben dejarse expuestas a un calor excesivo, como la luz solar directa, el fuego o una condición similar.

Cuando el equipo se encuentra instalado en un gabinete o en un estante, asegúrese que tenga suficiente espacio en todos los lados para permitir la ventilación (10 cm o más en cada lado, en la parte superior y en la parte trasera). No bloquee los orificios de ventilación.

(Si los orificios de ventilación están bloqueados por un periódico, o paño, etc., el calor no podrá salir.)

No deberá ser colocada en el aparato ninguna fuente de llama sin protección, tales como velas encendidas.

Cuando descarte las pilas, deberá considerar los problemas ambientales y respetar estrictamente las normas locales o leyes vigentes para la eliminación de estas pilas.

La unidad no deberá ser expuesta a goteos ni salpicaduras.

No use esta unidad en un cuarto de baño o en lugares con agua.

Tampoco coloque ningún envase lleno de agua o líquidos (tales como cosméticos o medicinas, floreros, macetas, vasos, etc.) en la parte superior de la unidad.

(Si penetra agua o líquidos en la unidad, pueden producirse electrocuciones o incendios.)

No apunte el objetivo directamente hacia el sol. Esto puede causarle lesiones en los ojos así como también fallas en los circuitos internos de la cámara. Esto también puede producir riesgo de incendio o de choque eléctrico.

## ¡PRECAUCIÓN!

Las siguientes notas indican posibles daños a la cámara o lesiones al usuario.

El transportar o sostener la cámara por el monitor LCD puede resultar en la caída o en fallas de la unidad.

No utilice el trípode sobre superficies inestables o desniveladas ya que la cámara puede caerse, produciendo graves daños a la misma.

## ¡PRECAUCIÓN!

Evite conectar los cables (audio/video, etc.) a la cámara y dejar la unidad sobre el TV, ya que el tropezar con uno de los cables puede derribar la cámara resultando ésta dañada.

## PRECAUCIÓN:

El enchufe de red siempre debe estar fácilmente disponible.

- Retire de inmediato el enchufe de red si la unidad funciona anormalmente.

## INSTRUCCIONES IMPORTANTES DE SEGURIDAD

1. Lea estas instrucciones.
2. Conserve estas instrucciones.
3. Preste atención a las advertencias.
4. Siga todas las instrucciones.
5. No utilice este aparato cerca del agua.
6. Limpie sólo con paño seco.
7. No bloquee ninguna abertura de ventilación. Instale de acuerdo con las instrucciones del fabricante.
8. No lo instale cerca de ninguna fuente de calor tales como, radiadores, calefactores, cocinas, u otros aparatos (incluyendo amplificadores) que produzcan calor.
9. Evite pisar o apretar el cable de alimentación, especialmente en los enchufes, conectores y en el punto de salida del aparato.
10. Sólo utilice dispositivos/accesorios especificados por el fabricante.
11. Utilice sólo con la carretilla, estante, trípode, soporte o mesa especificado por el fabricante o vendido con el aparato. Cuando utilice una carretilla, sea cauteloso al mover el conjunto de carretilla/aparato para evitar lesiones provocadas por caídas.
12. Desenchufe este aparato durante estruendos de relámpagos o cuando esté fuera de uso por largo tiempo.
13. Refiera toda reparación a personal de servicio calificado. Se requiere de reparación cuando el aparato ha sido dañado de alguna manera, por ejemplo, si el cable o enchufe de alimentación está dañado, si ocurrió derrame de líquidos o caída de objetos dentro del aparato, si el aparato fue expuesto a la lluvia o humedad, si no funciona normalmente, o sufrió caídas.



Si este símbolo aparece, sólo es válido en la Unión Europea.

### Recuerde que esta cámara debe usarse únicamente para fines privados.

Está prohibido cualquier uso comercial sin la autorización correspondiente. (Aunque grabe acontecimientos, tales como espectáculos o exhibiciones, para su disfrute personal, se recomienda que obtenga una autorización previa.)

### Marcas comerciales

- "AVCHD" y el logotipo de "AVCHD" son marcas comerciales de Panasonic Corporation y Sony Corporation.
- x.v.Color™ es una marca comercial de Sony Corporation.
- HDMI es una marca comercial de HDMI Licensing, LLC.
- Fabricado bajo licencia de Dolby Laboratories. Dolby y el símbolo de la doble D son marcas comerciales de Dolby Laboratories.
- Windows® es una marca registrada o una marca comercial de Microsoft Corporation en los Estados Unidos y/o en otros países.
- Macintosh es una marca registrada de Apple Inc.
- YouTube™ y el logotipo de YouTube son marcas comerciales y/o marcas comerciales registradas de YouTube LLC.
- El resto de los nombres de productos y de compañías incluidos en este manual de instrucciones son marcas comerciales y/o marcas registradas de sus respectivos propietarios.

**x.v.Color**  
**HDMI**  
HIGH DEFINITION MULTIMEDIA INTERFACE

### PRECAUCIONES:

- Si se utilizan baterías que NO han sido aprobadas por JVC, es posible que se produzca fuego o lesiones en el usuario. Utilice solo las baterías especificadas en la página 23.
- No tire o doble el enchufe y cable del adaptador de CA. Podría dañar el adaptador de CA.

### Realice una copia de seguridad de los datos importantes que haya grabado

JVC no se responsabilizará de cualquier pérdida de datos. Le sugerimos que guarde los datos importantes que haya grabado copiándolos en un DVD o cualquier otro soporte de grabación.

# Contenido

Precauciones de seguridad .....	2	Reproducción en un televisor .....	15
Contenido .....	4	► Copia .....	17
Comprobación de los accesorios .....	4	Copia de archivos .....	17
Nombres de piezas y funciones .....	5	Copia de archivos mediante la conexión a una grabadora de vídeo o DVD .....	18
► Introducción .....	6	Copia al PC .....	19
Carga de la batería .....	6	► Otros .....	22
Ajuste de la correa de mano .....	7	Uso del menú .....	22
Montaje de la tapa de la lente .....	7	Tiempo de grabación/número de imágenes .....	23
Introducción de una tarjeta SD .....	8	Resolución de problemas .....	24
Ajuste del reloj .....	10	Advertencias .....	28
► Grabación .....	12	Especificaciones .....	30
Grabación de vídeo .....	12		
Grabación de imágenes fijas .....	13		
► Reproducción .....	14		
Reproducción y eliminación de archivos de esta unidad .....	14		
► Funciones avanzadas			

Use la "Guía detallada del usuario" en su PC para obtener más información sobre las funciones avanzadas.

■ **Acceda a la siguiente dirección web desde su PC**  
[http://manual.jvc.co.jp/index.html/](http://manual.jvc.co.jp/index.html)

## Comprobación de los accesorios

Adaptador de CA  
AP-V30U\*



Batería  
BN-VG114U

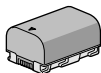

Cable USB  
(tipo A - mini tipo B)



Cable AV

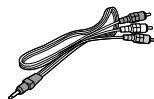

CD-ROM

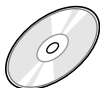

Guía básica del usuario  
(este manual)

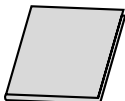

Tapa de la lente



- Las tarjetas SD se venden por separado. Para obtener más información sobre los tipos de tarjetas que se pueden utilizar en esta unidad, consulte P.8.
- \* Si utiliza un adaptador de CA en el extranjero, utilice un enchufe adaptador comercialmente disponible para el país o región en la que se encuentre.

# Nombres de piezas y funciones

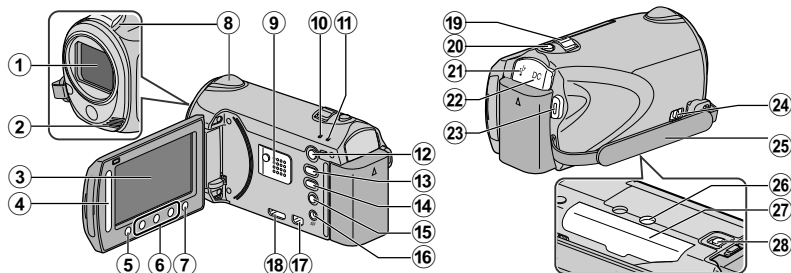

- ① Lente
- ② Micrófono estéreo
- ③ Monitor LCD  
Enciende y apaga la alimentación si se abre o se cierra.
- ④ Control deslizante  
Selecciona una imagen u opción.
- ⑤ Botón **OK**  
Confirma la imagen u opción seleccionada.
- ⑥ Botones de funcionamiento  
Funciona de manera diferente según la operación realizada.
- ⑦ Botón **☰** (menú) ( P.22)
- ⑧ Sensor de la cámara
- ⑨ Altavoz
- ⑩ Luz ACCESS (de acceso)  
Se enciende o parpadea durante la grabación o reproducción.
- ⑪ Luz POWER/CHARGE (alimentación/carga) ( P.6)
- ⑫ Botón **▶/◀** (modo reproducción/grabación)  
Alterna entre los modos de grabación y reproducción.
- ⑬ Botón **📺/📷** (vídeo/imagen fija)  
Alterna entre los modos de vídeo e imagen fija.
- ⑭ Botón UPLOAD (cargar)  
Grabación : Realiza videos en formato YouTube™.
- ⑮ Botón **⏻** (alimentación/información)  
Grabación : Muestra el tiempo y carga de batería restantes durante la grabación continua.  
Reproducción : Muestra la información del archivo.  
Mantenga presionado este botón para encender o apagar la alimentación siempre que el monitor LCD esté abierto.
- ⑯ Terminal AV ( P.15, P.18)
- ⑰ Conector COMPONENT (componente) ( P.15)
- ⑱ Miniconector HDMI ( P.15)
- ⑲ Palanca de zoom/volumen ( P.12, P.14)
- ⑳ Botón SNAPSHOT (grabación de imágenes fijas) ( P.13)
- ㉑ Terminal USB ( P.21)
- ㉒ Terminal de CC ( P.6)
- ㉓ Botón START/STOP (grabación de vídeo) ( P.12)
- ㉔ Palanca de liberación de la correa de mano
- ㉕ Correa de mano ( P.7)
- ㉖ Abertura para fijación del trípode
- ㉗ Ranura para la tarjeta SD ( P.8)
- ㉘ Palanca de liberación de la batería ( P.6)

## Carga de la batería

### 1 Sujete la batería.

\* La cámara se suministra con la batería descargada.

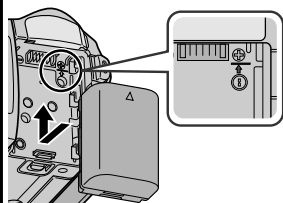

- Alinee la parte superior de la batería con la marca de esta unidad y deslícela hasta que se oiga un clic.

### ■ Para extraer la batería

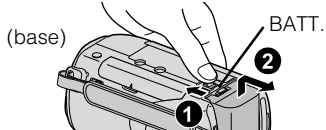

### 2 Conecte el terminal de CC.

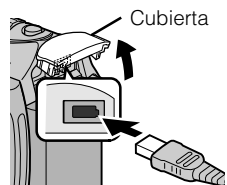

Luz indicadora de carga

Adaptador de CA  
A salida de CA  
(110 V a 240 V)

### 3 Encienda la alimentación.

Luz indicadora de carga

- Carga en curso:  
Parpadea
- Carga terminada:  
Se apaga

### PRECAUCIÓN

Asegúrese de utilizar baterías JVC.

- Si utiliza alguna otra batería que no sea JVC, no se pueden garantizar la seguridad ni el rendimiento del producto.
- Tiempo de carga: aprox. 2 h 30 m (utilizando la batería suministrada)
- \* El tiempo de carga aplica cuando la unidad se utiliza a 25°C (77°F). Si se carga la batería en un rango de temperatura ambiente que no se encuentre entre 10°C y 35°C (50°F y 95°F), la carga puede tardar más tiempo en realizarse o puede que no se inicie. El tiempo de grabación y reproducción también se puede acortar en determinadas condiciones de uso como por ejemplo a temperaturas bajas.

## Ajuste de la correa de mano

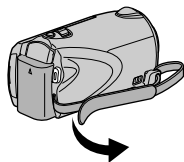

① Deslice la correa hacia atrás

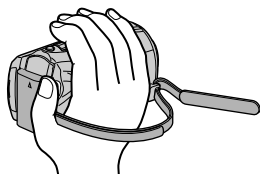

② Regule la longitud

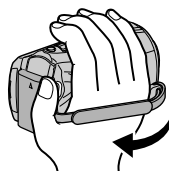

③ Ajuste la correa

## Uso de la correa de muñeca

Retire la correa y colóquela en su muñeca.

Mientras presiona ①, deslice hacia atrás ② y retire la correa.

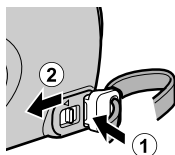

Mantenga presionado

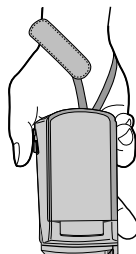
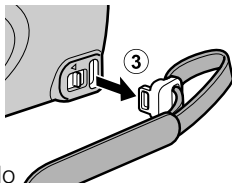

- Al ajustar la correa de muñeca, introduzca ③ hasta que se oiga un clic.

## Montaje de la tapa de la lente

La lente se puede dañar si esta unidad se almacena sin la tapa de la lente colocada.

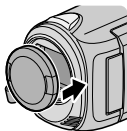

### PRECAUCIÓN

- Tenga cuidado de no perder la tapa de la lente.

# Introducción de una tarjeta SD

Si se introduce una tarjeta SD comercialmente disponible, se pueden realizar grabaciones en la tarjeta sin que haya que detener el proceso cuando se agota el tiempo de grabación restante en la memoria interna.

1 Cierre el monitor LCD.

(base)

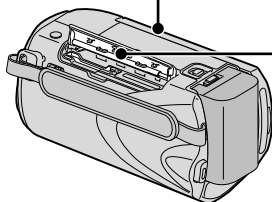

2 Abra la cubierta.

3 Introduzca una tarjeta SD.

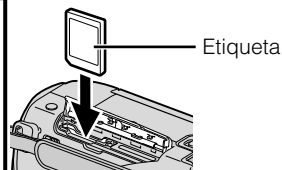

\* Apague la alimentación de esta unidad antes de introducir o extraer una tarjeta.

## ■ Para extraer la tarjeta

Presione la tarjeta hacia adentro y luego retírela hacia arriba.

(base)

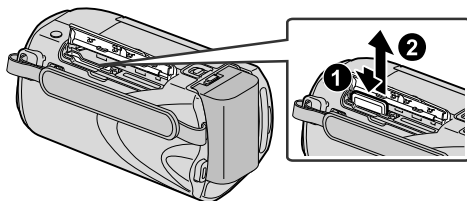

## NOTA

Se ha confirmado el funcionamiento con las siguientes tarjetas SD.

Fabricante	Panasonic, TOSHIBA, SanDisk, ATP
Vídeo	Tarjeta SDHC compatible de clase 4 o superior (de 4 GB a 32 GB)
Imagen fija	Tarjeta SD (de 256 MB a 2 GB), tarjeta SDHC (de 4 GB a 32 GB)

- El uso de otras tarjetas que no sean las indicadas anteriormente puede provocar una falla en la grabación o la pérdida de datos.



## ■ Para utilizar una tarjeta SD

Se pueden realizar grabaciones y reproducciones en una tarjeta si "SOPORTE GRAB. VIDEO" o "SOPORTE GRAB. FOTO" de los ajustes de soportes se ajustan en "TARJETA SD".

- ① Visualice el menú.

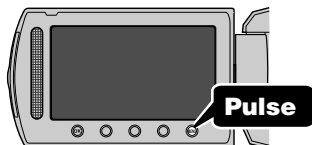

- ② Seleccione "CONFIG. MEDIOS" y presione **OK**.



- ③ Seleccione "SOPORTE GRAB. VIDEO" o "SOPORTE GRAB. FOTO" y presione **OK**.

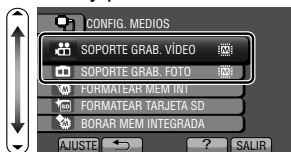

- ④ Seleccione "TARJETA SD" y presione **OK**.



## ■ Para usar tarjetas SD que se han utilizado en otros dispositivos

Formatee (inicialice) la tarjeta utilizando "FORMATEAR TARJETA SD" de los ajustes de soportes.

**Si se formatea la tarjeta, todos los datos incluidos en ella se eliminarán. Realice una copia de todos los archivos a un PC antes de realizar el formateado.**

- ① Presione **MENU** para ver el menú.  
 ② Seleccione "CONFIG. MEDIOS" con el control deslizante y presione **OK**.  
 ③ Seleccione "FORMATEAR TARJETA SD" y presione **OK**.

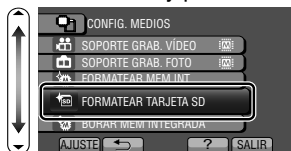

- ④ Seleccione "ARCHIVO" y presione **OK**.



- ⑤ Seleccione "SÍ" y presione **OK**.  
 ⑥ Después del formateado, presione **OK**.

# Ajuste del reloj

## 1 Abra el monitor LCD.

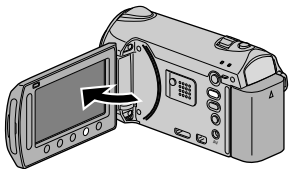

- Se enciende la unidad. Si se cierra el monitor LCD, se apaga la unidad.

## 2 Seleccione "SÍ" (YES) y presione **OK** cuando se visualice "¡AJUSTE FECHA/HORA!" (SET DATE/TIME!).

### 1 Seleccione Control deslizable

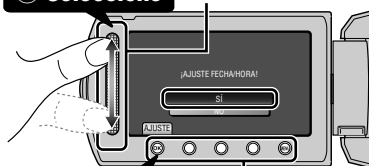

### 2 Pulse Botones de funcionamiento

- Deslícese por el control deslizable para realizar una selección y luego presione los botones de funcionamiento para realizar los ajustes.

## 3 Ajuste la fecha y la hora.



- Utilice el control deslizable para ajustar el año, mes, día, hora y minuto.
- Presione los botones de funcionamiento "←" / "→" para mover el cursor.

## 4 Después de ajustar la fecha y hora, presione **OK**.

## 5 Seleccione la región en la que vive y presione **OK**.

- Se mostrará el nombre de la ciudad y la diferencia horaria.



### NOTA

- Presione el control deslizable y los botones que rodean la pantalla con sus dedos.
- El control deslizable y los botones no funcionan si los toca con las uñas o con guantes.
- Las visualizaciones en pantalla no funcionan incluso si se las toca.
- Aparece "¡AJUSTE FECHA/HORA!" (SET DATE/TIME!) cuando se enciende esta unidad después de no haberla utilizado durante un periodo prolongado de tiempo. Cargue la unidad durante más de 24 horas antes de ajustar el reloj. ( P.6)

## ■ Para restablecer el reloj

Ajuste el reloj con "AJUS.RELOJ" del menú.

- 1 Visualice el menú.

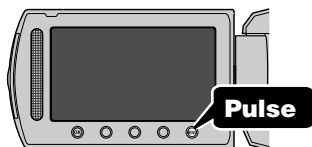

- 2 Seleccione "AJUS.RELOJ" y presione **OK**.



- 3 Seleccione "CONF. RELOJ" y presione **OK**.



- Las siguientes operaciones de ajuste son las mismas que las de los pasos 3 a 5 de la página anterior.

## ■ Para cambiar el idioma de visualización

Se puede cambiar el idioma en el que se muestra la información de la pantalla.

- 1 Visualice el menú.

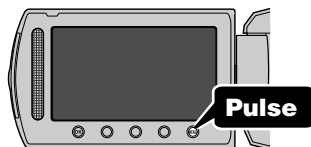

- 2 Seleccione "CONFIG. PANTALLA" y presione **OK**.



- 3 Seleccione "LANGUAGE" y presione **OK**.



- 4 Seleccione el idioma que desee y presione **OK**.

- 5 Presione **ESC** para salir.

## Grabación de vídeo

Si se utiliza el modo auto, se pueden realizar grabaciones sin tener en cuenta los ajustes.

**Antes de grabar una escena importante, se recomienda realizar una grabación de prueba.**

**1** Abra el monitor LCD.

- Retire la tapa de la lente.

**2** Seleccione el modo video.



**Pulse**

**3** Compruebe que el modo de grabación sea **A** Auto.

- Si el modo es Manual **M**, presione el botón **A/M** para cambiar de modo.
- El modo cambia entre auto y manual con cada pulsación.

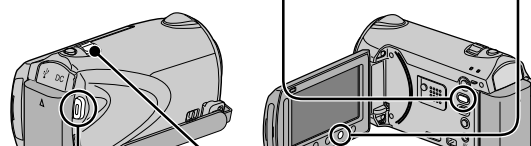



**Pulse**

**4** Inicie la grabación.

START /STOP

- Presione nuevamente para detener la grabación.



**Pulse**

Zoom

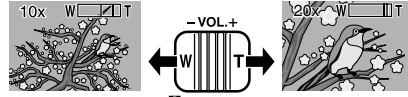

(gran angular)      (telefoto)

### ■ Indicaciones durante la grabación de vídeo

Calidad de vídeo



Contador de escenas: 0 : 00 : 00

Indicador de batería

Tiempo restante de grabación: [0h55m]

● II : Espera de grabación

● REC : Grabación en curso

📶 : Grabación de soportes

📶 : Memoria integrada

SD : Tarjeta SD

#### NOTA

- El tiempo de grabación estimado de la batería suministrada es de aproximadamente 1 hora. ( P.23)

## Reducción de la vibración de la cámara (grabación de vídeo)

Si se ajusta el estabilizador de imágenes, se reduce la vibración de la cámara durante una grabación.

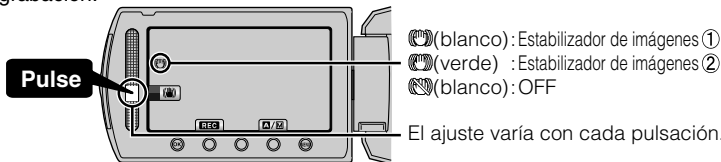

- ① : Reduce la vibración de la cámara en condiciones normales de filmación.
- ② : Reduce la vibración de la cámara de manera más eficaz si se filman escenas con brillo sobre el terminal del gran angular. Solo sobre el terminal del gran angular (aprox. 5x).

### NOTA

- Se recomienda ajustar el estabilizador de imágenes en apagado cuando se filma un sujeto con poco movimiento utilizando la unidad sobre un trípode.
- Puede resultar imposible efectuar una estabilización completa si la vibración de la cámara es excesiva.

## Grabación de imágenes fijas

**1** Seleccione el modo de imágenes fijas.

**2** Ajuste el enfoque del sujeto.

**3** Tome una imagen fija.

### ■ Indicaciones durante la grabación de imágenes fijas

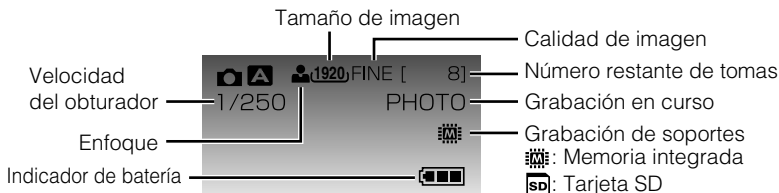

## Reproducción y eliminación de archivos de esta unidad

Seleccione y reproduzca los videos grabados o imágenes fijas desde la pantalla de índice (pantalla de vistas en miniatura). Los contenidos de los soportes seleccionados en los ajustes de soportes ( P.9) se muestran en la pantalla de índice.

**1** Seleccione el modo reproducción.



**2** Seleccione el modo video o imagen fija.



**3** Reproduzca un archivo.

① **Seleccione** Soporte en reproducción



② **Pulse**

- Presione **■** para detener la grabación.

Ajuste del volumen durante la reproducción de video

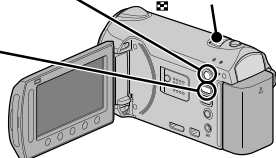

### ■ Para eliminar archivos no deseados

① **Seleccione**



② **Pulse**

- Seleccione "Sí" cuando aparezca el mensaje de confirmación y presione **OK**.

### ■ Para capturar una imagen fija durante una reproducción

Ponga la reproducción en pausa y presione el botón **SNAPSHOT**.

### ■ Botones de funcionamiento habilitados durante la reproducción

Visualización	Durante la reproducción de video	Durante la reproducción de imágenes fijas
▶ /	Reproducción/pausa	Inicio/pausa de presentación de diapositivas
■	Detención (regresa a la pantalla de vistas en miniatura)	Detención (regresa a la pantalla de vistas en miniatura)
▶▶	Avanza al siguiente video	Avanza a la siguiente imagen fija
◀◀	Regresa al inicio de la escena	Regresa a la imagen fija anterior
▶▶	Búsqueda hacia adelante	-
◀◀	Búsqueda hacia atrás	-
▶	Cámara lenta hacia adelante	-
◀	Cámara lenta hacia atrás	-

# Reproducción en un televisor

## 1 Conecte el dispositivo a un televisor.

Consulte también el manual de instrucciones del televisor.

\*\* Se recomienda el cable componente QAM1266-001.

- Presione el botón de encendido (⏻) durante más de 2 segundos para apagar esta unidad.

### Para conectar la unidad utilizando el mini conector HDMI

Si no se utiliza un HDTV, se puede reproducir en calidad HD conectando la unidad al terminal HDMI.

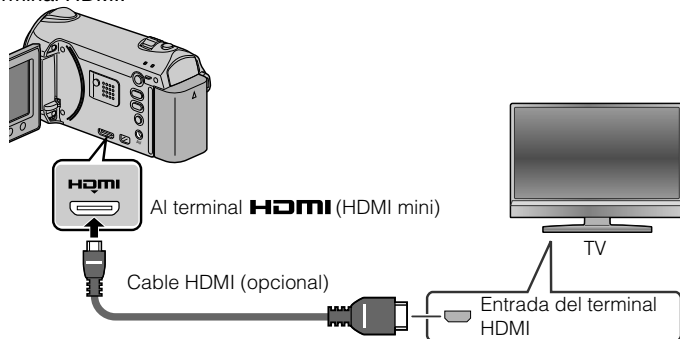

### Para conectar la unidad utilizando el conector COMPONENT/AV

Si no se utiliza un HDTV, se puede reproducir en calidad HD conectando la unidad al terminal COMPONENT.

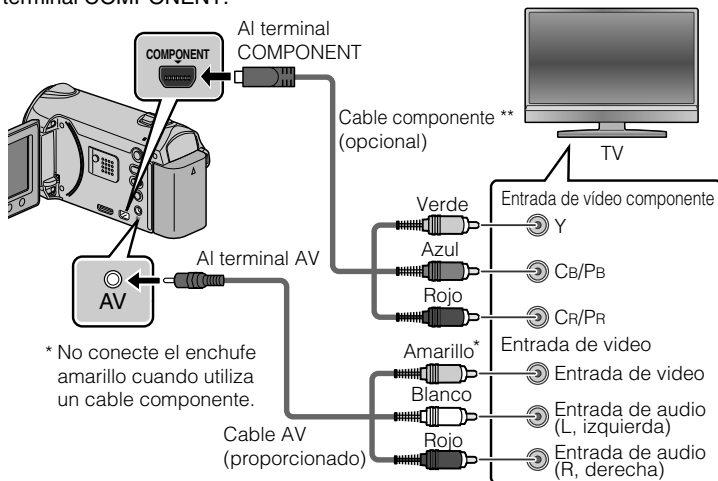

\* No conecte el enchufe amarillo cuando utiliza un cable componente.

## 2 Conecte el adaptador de CA. ( P.6)

- Esta unidad se enciende automáticamente cuando se conecta el adaptador de CA.

## 3 Seleccione el interruptor de entrada del televisor.

## 4 Reproduzca un archivo. ( P.14)

### ■ Para reproducir visualizando la fecha y hora

Ajuste "VER EN TV" del menú "CONFIG. CONEXIÓN" en "ON".

Ajuste "DATOS EN PANTALLA" del menú de reproducción en "MOSTRAR SÓLO FECHA".

### ■ Si las imágenes no se ven naturales en el televisor

Las imágenes no aparecen en el televisor adecuadamente.	<ul style="list-style-type: none"><li>• Desconecte el cable y vuelva a conectarlo.</li><li>• Reinicie esta unidad apagándola y encendiéndola nuevamente.</li></ul>
El color de las imágenes es extraño.	<ul style="list-style-type: none"><li>• Cuando se ha grabado vídeo con "x.v.Color" ajustado en "ON", ajuste el x.v.Color del televisor en encendido.</li><li>• Ajuste las pantallas del televisor según corresponda.</li></ul>

#### NOTA







- Por favor, póngase en contacto con el fabricante del televisor en caso de preguntas o problemas al ajustar el televisor en el modo correcto.
- Se recomienda el uso del cable HDMI de categoría 2 (cable de alta velocidad) para visualizaciones en una calidad de imagen superior.



## Copia de archivos

Se pueden crear discos o copiar los archivos en esta unidad si se la conecta a diversos dispositivos.

- No se puede realizar la copia de archivos conectando la unidad a un escritor de DVD.

Dispositivos	 VHS	 DVD	 HDD	Página
Grabadora de DVD 	✓	✓	✓	18
VCR 	✓	-	-	18
PC 	-	*	✓	19

\* Para obtener información sobre cómo crear un disco utilizando un ordenador, consulte la Guía detallada del usuario.

# Copia de archivos mediante la conexión a una grabadora de vídeo o DVD

Se pueden copiar vídeos en calidad estándar si se conecta la cámara a una grabadora de vídeo o DVD. Consulte también el manual de instrucciones del televisor, grabadora de vídeo, DVD, etc.

## 1 Conecte el dispositivo a una grabadora de vídeo o DVD.

- Presione el botón de encendido (⏻) durante más de 2 segundos para apagar esta unidad.

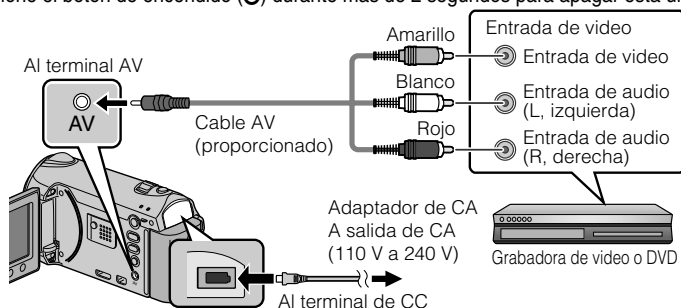

- Esta unidad se enciende automáticamente cuando se conecta el adaptador de CA.

## 2 Seleccione el modo reproducción.

- Encienda esta unidad.

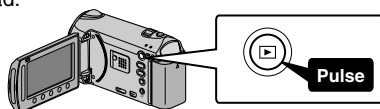

## 3 Prepárese para la grabación.

### Preparación del televisor y de la grabadora de vídeo o DVD

- Cambie a una entrada externa compatible.
- Para realizar una copia, introduzca un DVD o videocinta en blanco que sea compatible.



### Preparación en esta unidad

- Ajuste "SALIDA DE VÍDEO" del menú de ajustes de conexión en la proporción de aspecto ("4:3" o "16:9") del televisor.
- Para incluir la fecha durante la copia, ajuste "VER EN TV" en el menú "CONFIG. CONEXIÓN" en "ON". Ajuste "DATOS EN PANTALLA" del menú de reproducción en "MOSTRAR SOLO FECHA".

## 4 Inicie la grabación.

- Inicie la reproducción en esta unidad ( P.14) y presione el botón de grabación en la grabadora.
- Una vez que haya finalizado la reproducción, detenga la grabación.

# Copia al PC

## Comprobación de los requisitos del sistema (instrucciones)

### Ordenador con Windows

Puede copiar archivos a un ordenador utilizando el software proporcionado. Haga clic con el botón secundario en "Equipo" (o "Mi PC") del menú "Inicio" y seleccione "Propiedades" para comprobar las siguientes opciones.

### ■ Windows Vista/Windows 7

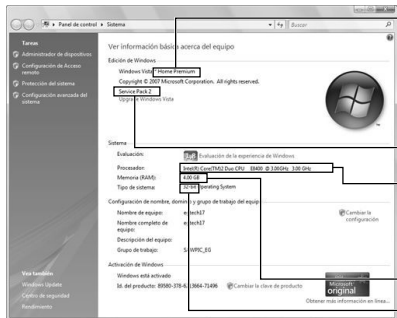

- Windows Vista  
Home Basic o Home Premium  
(solo versiones preinstaladas)
- Windows 7  
Home Premium  
(solo versiones preinstaladas)
- Service Pack 2 (solo Windows Vista)
- Procesador :  
Intel Core Duo CPU 1,66 GHz o superior  
Se recomienda Intel Core 2 Duo CPU  
2,13 GHz o superior
- Memoria : 2 GB como mínimo
- Tipo de sistema : 32-bit / 64-bit

### ■ Windows XP

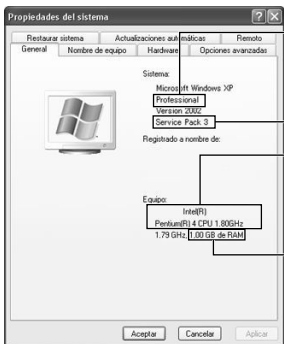

- Windows XP  
Home Edition o Professional  
(solo versiones preinstaladas)
- Service Pack 3
- Procesador :  
Intel Core Duo CPU 1,66 GHz o superior  
Se recomienda Intel Core 2 Duo CPU  
2,13 GHz o superior
- Memoria : 1 GB como mínimo

### NOTA

- Si su PC no cumple con los requisitos del sistema mencionados, no se puede utilizar el software proporcionado.
- No se pueden grabar imágenes fijas a discos utilizando el software proporcionado.
- Para obtener más información, póngase en contacto con el fabricante de su ordenador.
- Los usuarios de Mac pueden utilizar el software proporcionado con el Mac.

## Mac

Copie los archivos de vídeos e imágenes fijas a un ordenador siguiendo este método.

- 1 Cierre el monitor LCD y conecte la unidad a un PC. ( P.21)
- 2 Abra el monitor LCD y visualice el menú USB.
- 3 Seleccione "REPRODUCIR EN PC" y presione .
- 4 Haga doble clic en el icono "EVERIO\_MEM" o "EVERIO\_SD" del escritorio.
- 5 Haga clic en el icono de visualización en columnas.
- 6 Copie los archivos a cualquier carpeta del ordenador (escritorio, etc).

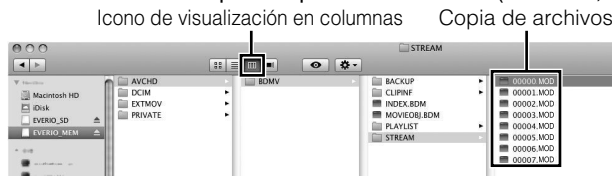

- Si las carpetas o archivos se eliminan, mueven o cambian de nombre en el PC, ya no se pueden reproducir en esta unidad.
- Al extraer esta unidad del PC, arrastre y suelte el icono "EVERIO\_MEM" o "EVERIO\_SD" en su escritorio a en la papelera de reciclaje.

## Instalación del software proporcionado

Se pueden visualizar las imágenes grabadas en formato calendario y realizar una edición sencilla utilizando el software proporcionado.

### 1 (Windows Vista/Windows 7 solo)

Coloque el CD-ROM proporcionado en su PC.

- 1 Haga clic en "Ejecutar INSTALL.EXE" del cuadro de diálogo de reproducción automática.
- 2 Haga clic en "Continuar" de la pantalla de control de cuenta de usuario.
  - "Software Setup" aparece después de unos momentos.
  - Si no apareciera, haga doble clic en el icono del CD-ROM en "Mi PC".

### 2 Haga clic en "Easy Installation".



- Siga las instrucciones que aparecen en pantalla.

### NOTA

Visualización de Guía detallada del usuario

- Conecte la unidad a internet y haga clic en "Read Detailed User Guide".

### 3 Haga clic en "Finalizar".

### 4 Haga clic en "SALIR".



- Sale de la instalación de Everio MediaBrowser y se crean los iconos en el escritorio.

# Copia de seguridad de todos los archivos

Antes de realizar copias de seguridad, asegúrese de que dispone de suficiente espacio libre en el disco duro del PC.

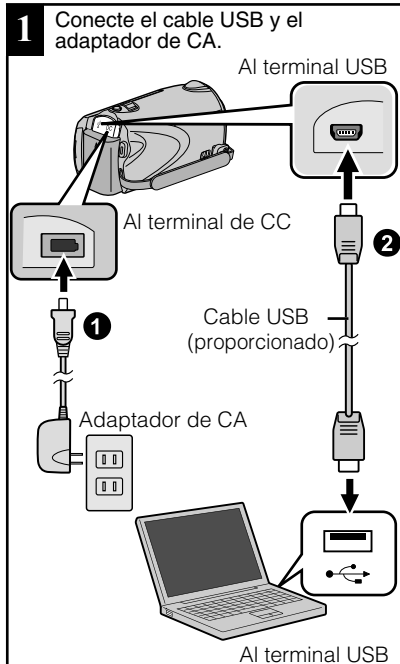

**2** Abra el monitor LCD.

**3** Seleccione "HACER COPIA DE SEGURIDAD" y presione **OK**.



- El software proporcionado Everio MediaBrowser se inicia en el PC. Las demás operaciones se deben realizar en el PC.

**4** Seleccione el volumen.



**5** Inicie la copia de seguridad.

Destino de almacenamiento (PC)

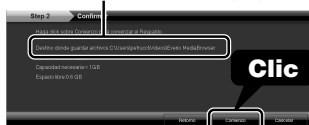

**6** Después de que se haya completado la copia de seguridad, haga clic en "OK".

Si tuviera algún problema con el software proporcionado Everio MediaBrowser, consulte con el "Pixela centro de soporte al usuario".

**■ Para desconectar a esta unidad del PC**

- Haga clic en "extracción segura de hardware".



- Haga clic en "Extracción segura de Dispositivo de almacenamiento masivo USB".
- (Para Windows Vista) Haga clic en "OK".
- Desconecte el cable USB y cierre el monitor LCD.

# Uso del menú

Se pueden configurar varios ajustes utilizando el menú.

## 1 Visualice el menú.

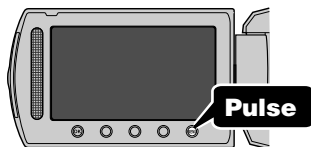

- El menú es diferente según el modo que esté en uso.

## 2 Seleccione el menú que desee y presione **OK**.



## 3 Seleccione el ajuste que desee y presione **OK**.



### ■ Para salir de la pantalla

Presione **MENU** (salir).

### ■ Para volver a la pantalla anterior

Presione **←**.

### ■ Para ver el archivo de ayuda

Presione **?**.

- Para más información sobre los ajustes, consulte la Guía detallada del usuario.

## Información de asistencia al cliente

El uso de este software está autorizado de acuerdo con las condiciones de la licencia de software.

### JVC (para información sobre esta unidad)

Cuando se ponga en contacto con la oficina o agencia JVC más cercana de su país (consulte la Red de servicios internacionales JVC en <http://www.jvc-victor.co.jp/english/worldmap/index-e.html>) para hacer consultas sobre este software, tenga a mano la siguiente información.

- Nombre del producto, modelo, número de serie, problema, mensaje de error
- PC (fabricante, modelo (sobremesa/portátil), CPU, sistema operativo, memoria (MB/GB), espacio disponible en el disco duro (GB))

Tenga en cuenta que puede tardar un poco responder a sus preguntas según cuál sea el asunto. JVC no puede responder a preguntas relativas al funcionamiento básico del PC o a las especificaciones o el rendimiento del sistema operativo, otras aplicaciones o controladores.

### Pixela (para información sobre el software proporcionado)

Región	Idioma	Número de teléfono
EE.UU. y Canadá	Inglés	+1-800-458-4029 (línea gratuita)
Europa (Reino Unido, Alemania, Francia y España)	Inglés/alemán/francés/español	+800-1532-4865 (línea gratuita)
Otros países de Europa	Inglés/alemán/francés/español	+44-1489-564-764
Asia (Filipinas)	Inglés	+63-2-438-0090
China	Chino	10800-163-0014 (línea gratuita)

**Página principal:** <http://www.pixela.co.jp/oem/jvc/mediabrowser/e/>  
 Consulte en nuestro sitio Web la información y las descargas más recientes.

# Tiempo de grabación/número de imágenes

Es posible comprobar el tiempo de grabación de vídeo presionando el botón  (alimentación/información).

## Tiempo estimado de grabación de vídeo

Calidad	Memoria integrada	Tarjeta SD / Tarjeta SDHC			
		4 GB	8 GB	16 GB	32 GB
UXP	1 h 25 m	20 m	40 m	1 h 20 m	2 h 40 m
XP	2 h	30 m	1 h	2 h	4 h
SP	2 h 55 m	44 m	1 h 28 m	2 h 56 m	5 h 52 m
EP	7 h 20 m	1 h 50 m	3 h 40 m	7 h 20 m	14 h 40 m

- El tiempo estimado de grabación es solo una guía. El tiempo real de grabación puede ser menor, dependiendo del entorno de filmación.

## Número aproximado de imágenes fijas (unidad: número de tomas)

Tamaño y calidad de la imagen	Tarjeta SD / Tarjeta SDHC								
	256 MB	512 MB	1 GB	2 GB	4 GB	8 GB	16 GB	32 GB	
16:9	1920 × 1080 / FINA	260	510	1030	2100	4140	8330	9999	9999
	1920 × 1080 / ESTÁNDAR	410	810	1620	3210	6310	9999	9999	9999
4:3	1440 × 1080 / FINA	340	680	1360	2770	5450	9999	9999	9999
	1440 × 1080 / ESTÁNDAR	540	1070	2140	4360	8570	9999	9999	9999
	640 × 480 / FINA	1690	3330	6670	9999	9999	9999	9999	9999
	640 × 480 / ESTÁNDAR	3050	5990	9999	9999	9999	9999	9999	9999

- Se pueden grabar hasta 9999 imágenes fijas en la memoria integrada y tarjetas SD con al menos 16 GB de capacidad (independientemente del tamaño y calidad de la imagen).

## Tiempo aproximado de grabación (con batería)

Batería	Tiempo de carga aproximado	Tiempo real de grabación	Tiempo continuo de grabación
BN-VG114U	2 h 30 m	1 h	1 h 45 m
BN-VG121U	3 h 30 m	1 h 30 m	2 h 40 m

- Los valores descritos anteriormente son valores que aparecen cuando "LUZ DE FONDO MONITOR" se ajusta en "ESTÁNDAR".
- El tiempo real de grabación puede reducirse si se utiliza el zoom o se detiene la grabación en reiteradas oportunidades. (se recomienda tener baterías disponibles para 3 veces el tiempo estimado de grabación).
- Cuando termina la vida útil de la batería, el tiempo de grabación se reduce aunque las baterías estén completamente cargadas. (reemplace las baterías).

# Resolución de problemas

Antes de solicitar el servicio de la unidad, consulte la siguiente tabla o la sección de "Resolución de problemas" en la guía detallada para el usuario.

Si las soluciones indicadas en la tabla no solucionan su problema, póngase en contacto con su distribuidor JVC o centro de servicios JVC más cercanos para obtener más información. Consulte también las preguntas frecuentes de los nuevos productos en la página web de JVC.



También puede consultar el apartado de preguntas y respuestas de productos nuevos en la página web de JVC (<http://www.jvc.com>).

Esta unidad es un dispositivo controlado por microordenador. La descarga electrostática, el ruido exterior y la interferencia (de un televisor, radio, etc.) pueden provocar que la unidad no funcione correctamente. En este caso, reinicie la unidad.

## ■ Reinicie esta unidad si no funciona adecuadamente o si "Error ..." aparece en pantalla.

- ① Apague la unidad. (cierre el monitor LCD).
- ② Retire el adaptador de CA y la batería de esta unidad, colóquelos nuevamente y encienda la alimentación.

## Resolución de problemas

	Problema	Acción	Página
Alimentación	La luz POWER/CHARGE empieza a parpadear cuando el monitor está cerrado.	<ul style="list-style-type: none"><li>• La batería se está cargando.</li></ul>	6
	La grabación y toma de instantáneas no pueden realizarse.	<ul style="list-style-type: none"><li>• Compruebe el modo  / .</li><li>• Ajuste el modo grabación con el botón .</li></ul>	12 14
Grabación	La grabación se detiene.	<ul style="list-style-type: none"><li>• Introduzca una tarjeta SD comercialmente disponible.</li><li>• La grabación se detiene automáticamente tras 12 horas de grabación continua.</li><li>• Los medios utilizados para la grabación no tienen espacio suficiente. Para garantizar una grabación continua, ajuste "GRABACIÓN CONTINUA" en "ON" antes de iniciar la grabación. La unidad cambia a otro medio y graba continuamente sin pérdida de trama.</li></ul>	8 - -



No se visualiza la fecha y hora.	<ul style="list-style-type: none"> <li>• Ajuste "DATOS EN PANTALLA" del menú de reproducción según corresponda.</li> </ul>	-
Se interrumpe el vídeo o el sonido.	<ul style="list-style-type: none"> <li>• A veces la reproducción se interrumpe cuando se cambia de una escena a otra. Esto no debe considerarse un mal funcionamiento.</li> </ul>	-
No se puede encontrar un vídeo grabado.	<ul style="list-style-type: none"> <li>• Seleccione "REPR. OTRO ARCHIVO" y busque el vídeo en la pantalla de índice. (se pueden reproducir los archivos de vídeo con información de gestión dañada).</li> <li>• Cancele las funciones de visualización de grupo y búsqueda por fechas.</li> <li>• Cambie el ajuste en "SOPORTE GRAB. VÍDEO" o "SOPORTE GRAB. FOTO". (no se visualizan los archivos de otros medios).</li> </ul>	- - -
El color de las imágenes es extraño.	<ul style="list-style-type: none"> <li>• Durante la grabación, el balance de blancos no se ajustó correctamente.</li> <li>• Cuando se ha grabado vídeo con "x.v.Color" ajustado en "ON", cambie el ajuste según el formato que se desea ver en el televisor.</li> <li>• Ajuste "EFECTO" en "OFF".</li> </ul>	- - -
La luz no parpadea durante la carga de la batería.	<ul style="list-style-type: none"> <li>• Compruebe la carga restante de la batería. (si la batería ya está totalmente cargada, la luz no parpadea).</li> <li>• Si realiza una carga en un entorno con condiciones de temperatura elevada o baja, asegúrese de que la batería se esté cargando dentro del rango de temperaturas permitido. (de no ser así, es posible que la carga se detenga para proteger la batería).</li> </ul>	12 6
El control deslizante y los botones no funcionan.	<ul style="list-style-type: none"> <li>• Qúitese los guantes.</li> <li>• Toque el control deslizante y los botones con los dedos. (no funcionan si se los toca con las uñas o con la punta de un bolígrafo).</li> </ul>	- -
La temperatura de esta unidad aumenta.	<ul style="list-style-type: none"> <li>• Esto no debe considerarse un mal funcionamiento. (la temperatura de esta unidad puede subir si se utiliza durante un largo tiempo).</li> </ul>	-

Al conectar la unidad con el cable HDMI, la imagen y el sonido no funcionan correctamente en el televisor.

- La imagen y el sonido no funcionan correctamente en el televisor dependiendo del televisor utilizado. En este caso, realice el siguiente procedimiento.
  - ① Desconecte el cable HDMI y vuelva a conectarlo.
  - ② Apague esta unidad y vuelva a encenderla.

-

Las funciones HDMI-CEC no se ejecutan correctamente y el televisor no funciona con esta unidad.

- Algunos televisores pueden funcionar de forma diferente dependiendo de las especificaciones, inclusive si son compatibles con HDMI-CEC. Por lo tanto, no se puede garantizar que la función HDMI-CEC de esta unidad funcione con todos los televisores. En este caso, ajuste "CONTROL HDMI" en "OFF".

-

# Indicaciones de advertencia

Indicaciones de advertencia	Acción	Página
ERROR DE GRABACIÓN	<ul style="list-style-type: none"> <li>• Apague esta unidad y vuelva a encenderla.</li> </ul>	-
¡ESCENA INCOMPATIBLE! (Vídeo)/ ¡ARCHIVO INCOMPAT.! (Imagen fija)	<ul style="list-style-type: none"> <li>• Utilice un archivo grabado con esta unidad. (es posible que los archivos grabados con otros dispositivos no se puedan reproducir. Si el archivo se grabó con esta unidad, entonces está dañado).</li> </ul>	-
REALICE UNA COPIA DE SEGURIDAD DE LA INFORMACIÓN EN UNA PC O DISCO REGULARMENTE	<ul style="list-style-type: none"> <li>• Conecte el dispositivo y copie los datos al PC.</li> </ul>	21
LOS DATOS GRABADOS SON INSUFICIENTES NO SE PUEDEN GUARDAR	<ul style="list-style-type: none"> <li>• Si una grabación de vídeo se detiene en el tiempo de grabación real "0:00:00:17" o inferior, el vídeo no se puede guardar.</li> </ul>	-
¡ERROR EN TARJETA DE MEMORIA!	<ul style="list-style-type: none"> <li>• Apague esta unidad y vuelva a encenderla.</li> </ul>	-
	<ul style="list-style-type: none"> <li>• Retire el adaptador de CA y la batería y luego retire y vuelva a introducir la tarjeta SD.</li> </ul>	-
	<ul style="list-style-type: none"> <li>• Limpie la suciedad de los terminales de la tarjeta SD.</li> </ul>	-
	<ul style="list-style-type: none"> <li>• Formatee la tarjeta SD ejecutando "FORMATEAR TARJETA SD" del menú de ajustes de medios. (se borrarán todos los datos).</li> </ul>	-
COMPRUEBE LA CUBIERTA DEL OBJETIVO	<ul style="list-style-type: none"> <li>• Aparece durante 5 segundos después de que se encienda la alimentación si la tapa de la lente está colocada o cuando está oscuro.</li> </ul>	-

Introducción

Grabación

Reproducción

Copia

Otros

# Advertencias

## Adaptador de CA

Si utiliza el adaptador de CA en países fuera de los EE.UU.

El adaptador de CA suministrado tiene una función de selección automática de tensión en la escala de corriente alterna de 110 V a 240 V.

### USO DEL ENCHUFE ADAPTADOR DE CA

En caso de conectar el cable de alimentación de la unidad a un tomacorriente de CA que no sea de la serie American National Standard C73, emplee un enchufe adaptador de CA, denominado "Siemens Plug", como el mostrado. Consulte con su distribuidor JVC más cercano para obtener este enchufe adaptador.

### Enchufe adaptador

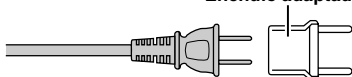

## Baterías

La batería suministrada es una batería de iones de litio. Antes de utilizar la batería suministrada o una batería opcional, lea las precauciones siguientes:

### Terminales

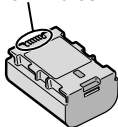

#### ● Para evitar riesgos

- ... no quemará la batería.
- ... no provoque cortocircuitos en los terminales. Manténgala alejada de objetos metálicos cuando no se utilice. Durante el transporte, guarde la batería en una bolsa de plástico.
- ... no modifique ni desmonte la batería.
- ... no exponga la batería a temperaturas superiores a 60°C (140°F), puesto que la batería podría calentarse en exceso, explotar o incendiarse.
- ... utilice solamente los cargadores especificados.

#### ● Para evitar daños y prolongar la vida útil

- ... no la someta a sacudidas innecesarias.
- ... cárguela dentro del margen de temperatura de 10°C a 35°C (50°F a 95°F). A temperaturas más bajas se requiere más tiempo de carga, y en algunos casos puede que incluso se detenga la carga. A temperaturas más altas puede resultar imposible terminar la carga, y en algunos casos puede que incluso se detenga.
- ... guárdela en lugar fresco y seco. La exposición prolongada a temperaturas elevadas aumentará la descarga natural y reducirá el periodo de vida útil.
- ... se debe cargar totalmente y luego descargar totalmente la batería cada seis meses cuando se guarde durante un periodo de tiempo prolongado.
- ... cuando no se utilice, se debe retirar del cargador o dispositivo eléctrico, ya que algunas máquinas utilizan corriente incluso estando apagadas.

## ATENCIÓN:



La batería que ha adquirido es reciclable. Por favor comuníquese al 1-800-8-BATTERY para información sobre como reciclar dicha batería.

## Soporte de grabación

### ● Asegúrese de seguir las siguientes pautas para evitar corromper o dañar los datos grabados.

- No doble ni tire el soporte de grabación, ni lo someta a una fuerte presión, sacudidas o vibraciones.
- No salpique el soporte de grabación con agua.
- No utilice, reemplace o almacene el soporte de grabación en lugares expuestos a una fuerte electricidad estática o a perturbaciones eléctricas.
- No apague la alimentación de la cámara ni retire la batería o el adaptador de CA durante la filmación o la reproducción, o al acceder de algún otro modo al soporte de grabación.
- No acerque el soporte de grabación a objetos que tengan un fuerte campo magnético o que emitan fuertes ondas electromagnéticas.
- No almacene el soporte de grabación en ubicaciones expuestas a altas temperaturas o a un alto grado de humedad.
- No toque las partes metálicas.

## Pantalla LCD

### ● Para prevenir daños a la pantalla LCD, NO

- ... presione con demasiada fuerza y evite los golpes.
- ... coloque la cámara con la pantalla LCD hacia abajo.
- Para prolongar la vida útil
- ... evite frotarla con un trapo basto.

## Equipo principal

### ● Por seguridad, NO DEBE

- ... abrir el chasis de la cámara.
- ... desmontar o modificar el equipo.
- ... permitir que productos inflamables, agua u objetos metálicos entren en el equipo.
- ... extraer la batería ni desconectar el suministro de energía con el aparato encendido.
- ... dejar la batería colocada cuando la cámara no se utilice.
- ... colocar sobre el aparato ninguna fuente de llama sin protección, tales como velas encendidas.
- ... exponer el equipo a goteos o salpicaduras.
- ... dejar que polvo u objetos metálicos se adhieran al enchufe de alimentación o al tomacorriente de CA.
- ... insertar ningún objeto en la cámara.

### ● Evite utilizar este aparato

- ... en lugares sometidos a excesiva humedad o demasiado polvo.
- ... en lugares con hollín o vapor, por ejemplo, cerca de una cocina.
- ... cerca de un televisor.
- ... cerca de aparatos que generen campos magnéticos o eléctricos fuertes (altavoces, antenas de emisión, etc.).
- ... en lugares sometidos a temperaturas extremadamente altas (superiores a 40°C o 104°F) o extremadamente bajas (inferiores a 0°C o 32°F).

### ● NO deje el aparato

- ... en lugares donde la temperatura supera los 50°C (122°F).
- ... en lugares con humedad extremadamente baja (inferior al 35%) o extremadamente alta (superior al 80%).
- ... bajo luz solar directa.
- ... en un coche cerrado en verano.
- ... cerca de una calefacción.
- ... en lugares elevados, como encima de un televisor. La colocación del aparato en un lugar elevado mientras un cable está conectado puede provocar averías si alguien tropieza con el cable y el aparato cae al suelo.

### ● Para proteger el aparato, NO DEBE

- ... permitir que se moje.
- ... dejar caer el aparato ni golpearlo contra objetos duros.
- ... someterlo a sacudidas o vibración excesiva durante su transporte.
- ... mantener el objetivo dirigido hacia objetos demasiado brillantes durante largos periodos.
- ... exponer el objetivo a la luz solar directa.
- ... balancearlo excesivamente cuando utilice la correa de mano.
- ... balancear demasiado la bolsa de la cámara con la cámara dentro.
- ... deje la cámara en áreas donde haya polvo o arena, como en la playa.

### ● Para evitar que la unidad se caiga:

- Ajuste bien la correa de mano.
  - Si utiliza la cámara con un trípode, fije bien la cámara en el trípode.
- Si se le cae la cámara, puede herirse usted y dañarse la cámara.  
Si un niño utiliza la unidad, un adulto deberá guiarle.

### Declaración de conformidad

Número de modelo : GZ-HM340U  
Nombre comercial : JVC  
Parte responsable : JVC AMERICAS CORP.  
Dirección : 1700 Valley Road Wayne, N. J. 07470  
Número de teléfono : 973-317-5000

Este dispositivo cumple con el Apartado 15 de la reglamentación FCC. La operación está sujeta a las dos condiciones siguientes: (1) Este dispositivo no debe causar interferencias perjudiciales y (2) este dispositivo debe aceptar cualquier interferencia recibida, incluyendo la interferencia que pueda causar errores de funcionamiento.

Los cambios o modificaciones no aprobados por JVC podrían anular la autoridad del usuario para utilizar el equipo. Este equipo ha sido examinado y cumple con los límites de dispositivos digitales Clase B, según el Apartado 15 de la reglamentación FCC.

Estos límites están diseñados para suministrar una protección razonable contra interferencias perjudiciales en una instalación residencial. Este equipo genera, usa y puede irradiar radiofrecuencia y si no se instala y emplea de acuerdo con las instrucciones puede causar interferencias perjudiciales a las comunicaciones por radio. Sin embargo, no se garantiza que no se produzcan interferencias en una instalación en particular. Si este equipo causa interferencias perjudiciales a la recepción de radio o televisión, que pueden determinarse desconectando y conectando la alimentación del equipo, el usuario puede intentar corregir la interferencia por medio de una o más de las siguientes medidas: Reoriente o recoleque la antena de recepción. Aumente la separación entre el equipo y el receptor. Conecte el equipo a un tomacorriente en un circuito diferente al del receptor conectado. Consulte con su distribuidor o con un técnico experimentado de radio/TV.

# Especificaciones

Cámara		
Fuente de alimentación eléctrica	Con un adaptador de CA: DC 5,2 V, Con baterías: DC 3,6 V	
Consumo eléctrico	2,6 W (si "LUZ DE FONDO MONITOR" se ajusta en "ESTÁNDAR") Consumo promedio: 1A	
Dimensiones (W x H x D)	52 mm x 62 mm x 110 mm (2-1/16" x 2-2/5" x 4-3/8") (sin incluir la correa de mano)	
Masa	Aprox. 215 g (0,47 lbs) (solo la cámara), Aprox. 255 g (0,56 lbs) (incluyendo la batería suministrada)	
Entorno de funcionamiento	Temperatura de funcionamiento permitida: 0°C a 40°C (32°F a 104°F) Temperatura de almacenamiento permitida: -20°C a 50°C (-4°F a 122°F) Humedad de funcionamiento permitida: 35 % a 80 %	
Dispositivo de captura de imagen	1/5,8" 1.370.000 píxeles (CMOS progresivo)	
Área de grabación (vídeo)	(16:9) 750.000 a 1.090.000 píxeles (zoom óptico)	
Área de grabación (imagen fija)	(4:3) 560.000 a 820.000 píxeles (16:9) 750.000 a 1.090.000 píxeles	
Lente	F1,8 a 3,5, f= 3,0 mm a 60,0 mm (conversión de 35 mm: 46,4 mm a 928 mm)	
Zoom (vídeo)	Zoom óptico: hasta 20x Zoom digital: hasta 200x	
Zoom (imagen fija)	Zoom óptico: hasta 20x	
Formato de grabación de vídeo	AVCHD estándar, Vídeo: AVC/H.264, Audio: Dolby Digital (2ch)	
Formato de grabación de imágenes fijas	JPEG estándar	
Grabación de soportes	Memoria interna (16 GB), tarjeta SD/SDHC (disponible comercialmente)	
Batería del reloj	Batería recargable	
Conectores	HDMI	Miniconector HDMI™ (V.1.3 con x.v.Color™)
	Salida componente	Salida componente Y, Pb, Pr Y: 1,0 V (p-p), 75 Ω Pb/Pr: 0,7 V (p-p), 75 Ω
	Salida AV	Salida de vídeo: 1,0 V (p-p), 75 Ω Salida de audio: 300 mV (rms), 1 kΩ
	USB	Mini USB tipo B, compatible con USB 2.0

## Adaptador de CA (AP-V30U)\*

Fuente de alimentación eléctrica	CA 110 V a 240 V, 50 Hz/60 Hz
Salida	CC 5,2 V, 1,8 A
Temperatura de funcionamiento permitida	0°C a 40°C (32°F a 104°F) 10°C a 35°C (50°F a 95°F) durante la carga
Dimensiones (W x H x D)	78 mm x 34 mm x 46 mm (3-1/8" x 1-3/8" x 1-13/16") (sin incluir el cable ni enchufe de CA)
Masa	Aprox. 107 g (0,24 lbs)

- \* Si utiliza un adaptador de CA en el extranjero, utilice un enchufe adaptador comercialmente disponible para el país o región en la que se encuentre.
- Las especificaciones y el aspecto de este producto están sujetos a cambios sin previo aviso.

Introducción

Grabación

Reproducción

Copia

Otros

# Índice

<b>A</b>	Adaptador de CA .....	6, 28	<b>M</b>	Mac .....	20
	Ajuste de la fecha/hora .....	10		Monitor LCD .....	28
	Ajuste del idioma .....	11	<b>N</b>	Número de imágenes .....	23
	Ajustes de menú .....	22	<b>S</b>	Software .....	19
<b>B</b>	Batería .....	6, 28		Soporte de grabación para imagen .....	9
<b>C</b>	CD-ROM .....	20	<b>T</b>	Tarjeta SD .....	8, 23
	Conexión AV .....	15, 18		Tiempo de grabación .....	23
	Configuración del reloj .....	11	<b>U</b>	Cable USB .....	21
	Copia (copia de seguridad) .....	17, 18, 21	<b>V</b>	Visualización de archivos en un televisor .....	15
<b>D</b>	Copia (duplicado) .....	21	<b>W</b>	Windows .....	19
<b>E</b>	Eliminación de archivos .....	14	<b>Z</b>	Zoom .....	12
<b>F</b>	Formato tarjeta SD .....	9			
<b>I</b>	Instalación .....	20			

# JVC



# JVC



LYT2213-001B-M

Démarrer

Enregistrement

Lecture

Copie

Autres

CAMÉSCOPE

## GZ-HM340U

### Guide de l'utilisateur

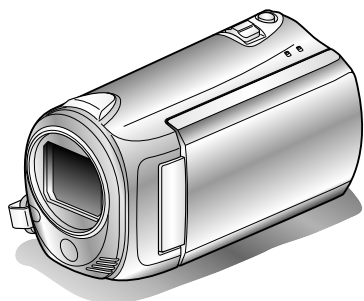

# Everio

#### Chers clients,

Merci d'avoir acheté ce produit JVC.

Avant toute utilisation, veuillez lire les précautions de sécurité et les mises en garde sur P.2 et P.28 pour pouvoir utiliser le produit en toute sécurité.

Ce produit s'accompagne d'un "Guide de l'utilisateur" (ce manuel) et d'un "Manuel d'utilisation".

Manuel d'utilisation



Explique les prises de vue possibles dans différentes situations ainsi que les fonctions utiles.

■ **Accéder au site Web suivant sur votre ordinateur**

<http://manual.jvc.co.jp/index.html/>

#### Pour consultation ultérieure:

Noter ci-dessous le N° de modèle (figurant sous le caméra) et le N° de série (sur le logement de la batterie du caméra).

N° de modèle

N° de série



ENGLISH  
CASTELLANO  
FRANÇAIS

# Précautions de sécurité

	<b>ATTENTION</b> RISQUE D'ÉLECTROCUTION NE PAS OUVRIIR	
<b>ATTENTION:</b> POUR ÉVITER TOUT RISQUE D'ÉLECTROCUTION, NE PAS OUVRIIR LE BOÎTIER. AUCUNE PIÈCE INTÉRIEURE N'EST À RÉGLER PAR L'UTILISATEUR. SE RÉFÉRER À UN AGENT QUALIFIÉ EN CAS DE PROBLÈME.		



Le symbole de l'éclair à l'intérieur d'un triangle équilatéral est destiné à alerter l'utilisateur sur la présence d'une "tension dangereuse" non isolée dans le boîtier du produit. Cette tension est suffisante pour provoquer l'électrocution de personnes.



Le point d'exclamation à l'intérieur d'un triangle équilatéral est destiné à alerter l'utilisateur sur la présence d'opérations d'entretien importantes au sujet desquelles des renseignements se trouvent dans le manuel d'instructions.

**AVERTISSEMENT : POUR ÉVITER LES RISQUES D'INCENDIE OU D'ÉLECTROCUTION, NE PAS EXPOSER L'APPAREIL À LA PLUIE NI À L'HUMIDITÉ.**

## REMARQUES :

- La plaque d'identification et l'avertissement de sécurité se trouvent sous l'appareil et/ou au dos.
- La plaque de numéro de série se trouve sur le logement de la batterie.
- Les informations d'identification et l'avertissement de sécurité de l'adaptateur secteur sont situés sur ses côtés supérieur et inférieur.

## Pour Californie des États-Unis seulement

Cet appareil contient une pile-bouton CR au lithium qui contient du perchlorate  
– une manipulation spéciale peut être requise.  
Voir [www.dtsc.ca.gov/hazardouswaste/perchlorate](http://www.dtsc.ca.gov/hazardouswaste/perchlorate)

## AVERTISSEMENT :

Éviter d'exposer la batterie, le caméscope avec la batterie insérée à une chaleur excessive, telle que celle des rayons directs du soleil, d'un feu ou autre source de chaleur.

Si le matériel est installé dans un coffret ou sur une étagère, s'assurer qu'il y a un espace suffisant sur tous les côtés pour permettre la ventilation (10 cm ou plus sur les deux côtés, au dessus et à l'arrière). Ne pas boucher les orifices de ventilation. (Si les orifices de ventilation sont bouchés par un journal, un tissu, etc., la chaleur peut ne pas s'éliminer.)

Aucune source à flamme nue, telle que des bougies allumées, ne doit être placée sur l'appareil. En jetant des batteries aux ordures, les problèmes d'environnement doivent être pris en considération et les réglementations locales ou la législation concernant le rebut de ces batteries doivent être strictement respectées.

L'appareil ne doit pas être exposé à l'égouttage ni aux éclaboussements.

Ne pas utiliser cet appareil dans une salle de bain, ni dans des endroits avec de l'eau. Aussi, ne pas placer de récipient rempli d'eau ou de liquides (tels des produits cosmétiques, des médicaments, des vases de fleurs, des plantes en pot, des tasses, etc.) sur le dessus de cet appareil. (Si de l'eau ou un liquide entre dans ce matériel, un incendie ou un choc électrique risque de se produire.)

Ne dirigez pas l'objectif directement vers le soleil. Vous pourriez vous abîmer la vue et l'appareil pourrait être endommagé. Il y a aussi risque d'incendie ou d'électrocution.

## PRÉCAUTION !

Les remarques suivantes sont destinées à protéger l'utilisateur et le caméscope contre des dommages éventuels.

Ne pas transporter ou saisir le caméscope par l'écran LCD, car il pourrait tomber ou s'endommager.

Ne pas utiliser de trépied photographique sur des surfaces irrégulières et inclinées. Il pourrait tomber et le caméscope pourrait être sérieusement endommagé.

## PRÉCAUTION !

Avec des câbles (Audio/Vidéo, etc.) raccordés, il est recommandé de ne pas laisser le caméscope sur le dessus du téléviseur, car tirer sur les câbles pourrait faire tomber le caméscope, causant des dommages.

## PRÉCAUTION :

La prise secteur doit être opérationnelle.

- Retirez la prise secteur immédiatement si l'appareil fonctionne anormalement.

## CONSIGNES DE SÉCURITÉ IMPORTANTES

1. Lire ces instructions.
2. Conserver ces instructions.
3. Tenir compte de tous les avertissements.
4. Respecter toutes les instructions.
5. Ne pas utiliser cet appareil à proximité de l'eau.
6. Ne nettoyer qu'avec un chiffon sec.
7. Ne pas boucher les ouvertures de ventilation. Installer selon les instructions du fabricant.
8. Ne pas installer à proximité de sources de chaleur telles que des radiateurs, des accumulateurs de chaleur, des poêles, ou d'autres appareils (comprenant les amplificateurs) qui produisent de la chaleur.
9. Protéger le cordon d'alimentation pour éviter qu'il ne soit piétiné ou ne se coince, tout particulièrement au niveau de la fiche, de la prise de courant et du point où il sort de l'appareil.
10. N'utiliser que des accessoires spécifiés par le fabricant.
11. N'utiliser qu'avec le chariot, le stand, le trépied, le support ou la table spécifié par le fabricant, ou vendu avec l'appareil. Lorsqu'un chariot est utilisé, faire attention pour déplacer la combinaison chariot/appareil pour éviter des blessures causées par un basculement.
12. Débrancher cet appareil pendant un orage ou quand il n'est pas utilisé pendant une longue durée.
13. Confier toutes les réparations à du personnel de service qualifié. Un dépannage est nécessaire lorsque l'appareil a été endommagé d'une façon ou d'une autre, telle que lorsque le cordon d'alimentation ou la fiche est endommagé, si du liquide a été renversé ou si des objets sont tombés à l'intérieur de l'appareil, si l'appareil a été exposé à la pluie ou à l'humidité, ne fonctionne pas normalement ou a fait une chute.



**Noter que ce caméscope est destiné à un usage privé uniquement.**

Toute utilisation commerciale sans autorisation est interdite. (Même si vous enregistrez un spectacle ou une exposition pour votre plaisir personnel, il est vivement recommandé de demander au préalable l'autorisation de filmer.)

### Marques commerciales

- "AVCHD" et le logo "AVCHD" sont des marques commerciales de Panasonic Corporation et de Sony Corporation.
- x.v.Color™ est une marque de commerce de Sony Corporation.
- HDMI est une marque de commerce de HDMI Licensing, LLC.
- Fabriqué sous licence de Dolby Laboratories. Dolby et le symbole double D sont des marques de commerce de Dolby Laboratories.
- Windows® est une marque déposée ou une marque de commerce de Microsoft Corporation aux États-Unis et/ou dans d'autres pays.
- Macintosh est une marque déposée d'Apple Inc.
- YouTube™ et le logo YouTube sont des marques déposées de YouTube LLC.
- Les autres noms de produit et d'entreprise cités dans ce mode d'emploi sont des marques de commerce et/ou des marques déposées de leurs détenteurs respectifs.

x.v.Color  
**HDMI**  
HIGH DEFINITION MULTIMEDIA INTERFACE

### ATTENTION:

- L'utilisation de batteries NON approuvées par JVC peut causer des incendies ou des blessures. Utilisez uniquement les batteries spécifiées à la page 23.
- Évitez de tirer sur, ou de plier, la fiche et le cordon de l'adaptateur secteur. Cela pourrait endommager l'adaptateur secteur.

### Effectuez une sauvegarde des données enregistrées importantes

JVC décline toute responsabilité pour toute perte de données. Il est recommandé de les copier sur un DVD ou un autre support d'enregistrement pour stockage.



Si ce symbole est montré, il n'est reconnu que dans l'Union européenne.

# Contenu

Précautions de sécurité .....	2	Lecture sur poste TV .....	15
Contenu .....	4	► Copie .....	17
Vérification des accessoires .....	4	Copie des fichiers .....	17
Noms des pièces et des fonctions .....	5	Copier des fichiers en connectant l'appareil à un magnétoscope/ enregistrement DVD .....	18
► Démarrer .....	6	Copie vers l'ordinateur .....	19
Charger la batterie .....	6	► Autres .....	22
Ajuster la poignée .....	7	Via le menu .....	22
Attacher le protège-objectif .....	7	Durée d'enregistrement/Nombre de photos .....	23
Insérer une carte SD .....	8	Dépannage .....	24
Réglage de l'horloge .....	10	Mises en garde .....	28
► Enregistrement .....	12	Caractéristiques techniques .....	30
Enregistrer des vidéos .....	12		
Enregistrer des photos .....	13		
► Lecture .....	14		
Lire/Supprimer des fichiers sur cette unité .....	14		
► En savoir plus sur les opérations avancées			
Utilisez le "Manuel d'utilisation" depuis votre ordinateur pour en savoir plus concernant les opérations avancées.			

■ **Accéder à l'adresse suivante depuis votre ordinateur**

<http://manual.jvc.co.jp/index.html/>

## Vérification des accessoires

Adaptateur secteur  
AP-V30U\*



Batterie  
BN-VG114U

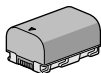

Câble USB  
(Type A - Mini Type B)



Câble AV

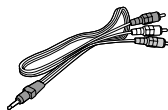

CD-ROM

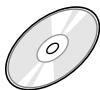

Guide de l'utilisateur  
(ce manuel)

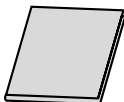

Protège-objectif



- Les cartes SD sont vendues séparément.  
Pour plus de détails concernant les types de cartes utilisables avec cette unité, veuillez vous reporter à P.8.
- \* Pour utiliser un adaptateur secteur à l'étranger, pensez à préparer une prise convertisseur disponible dans le commerce pour le pays ou la région visité(e).

# Noms des pièces et des fonctions

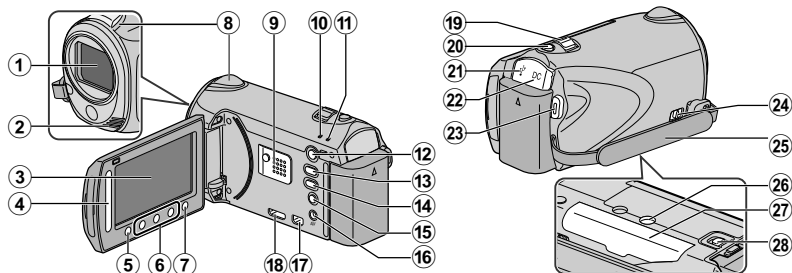

- ① Objectif
- ② Microphone stéréo
- ③ Écran LCD  
Allume ou éteint l'appareil en s'ouvrant et se fermant.
- ④ Curseur  
Permet de sélectionner une image ou un objet.
- ⑤ Touche **OK**  
Permet de confirmer la sélection d'une image ou d'un objet.
- ⑥ Touches de fonctionnement  
Fonctionne différemment selon l'opération.
- ⑦ Touche **☰** (menu) ( P.22)
- ⑧ Capteur d'image
- ⑨ Haut-parleur
- ⑩ Voyant ACCESS (Accès)  
S'allume ou clignote lors d'un enregistrement ou d'une lecture.
- ⑪ Voyant POWER/CHARGE (Alimentation/Recharge) ( P.6)
- ⑫ Touche **▶** (Lecture/Enregistrement)  
Bascule entre les modes d'enregistrement et de lecture.
- ⑬ Touche **📹/📷** (Vidéo/Photo)  
Bascule entre les modes vidéo et photo.
- ⑭ Touche UPLOAD (Télécharger)  
Enregistrement : Enregistre des vidéos en format YouTube™.
- Lecture : Fait passer la vidéo au format YouTube™.
- ⑮ Touche **⏻** (Alimentation/Information)  
Enregistrement : Affiche le temps restant ainsi que la charge restante de la batterie durant l'enregistrement continu.  
Lecture : Affiche les informations de fichier.  
Appuyez et maintenez enfoncée la touche marche/arrêt avec l'écran LCD ouvert.
- ⑯ Terminal AV ( P.15, P.18)
- ⑰ Connecteur COMPONENT (Composant) ( P.15)
- ⑱ Mini-connecteur HDMI ( P.15)
- ⑲ Commande de Zoom/Volume ( P.12, P.14)
- ⑳ Touche SNAPSHOT (Enregistrer des photos) ( P.13)
- ㉑ Terminal USB ( P.21)
- ㉒ Terminal CC ( P.6)
- ㉓ Touche START/STOP (Enregistrer des vidéos) ( P.12)
- ㉔ Commande de libération de la dragonne
- ㉕ Dragonne ( P.7)
- ㉖ Orifice pour trépied
- ㉗ Fente pour carte SD ( P.8)
- ㉘ Commande de libération de la batterie ( P.6)

## Charger la batterie

### 1 Fixez la batterie.

\* La batterie n'est pas chargée lors de l'achat.

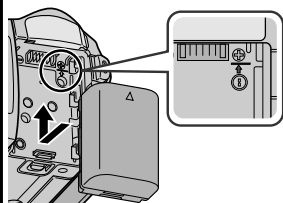

- Alignez le haut de la batterie avec le repère sur cette unité et faites coulisser jusqu'à ce que la batterie soit en place et que vous entendiez un petit dé clic.

### ■ Pour retirer la batterie

(Basique)

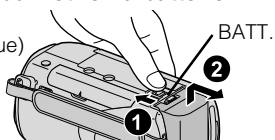

### 2 Branchez le terminal CC.

Volet de protection

Voyant de chargement

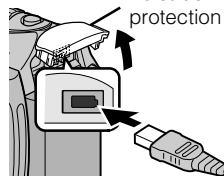

Adaptateur secteur  
Sur une prise secteur  
(110 V à 240 V)

### 3 Branchez le courant.

Voyant de chargement



Chargement en cours:  
Clignote  
Chargement terminé:  
S'éteint

### ATTENTION

Assurez-vous d'utiliser des batteries de JVC.

- Si vous utilisez des batteries d'autres fabricants JVC, les performances et la sécurité ne seront pas garanties.
- Durée de recharge: Environ 2 h 30 m (avec la batterie fournie)
- \* Le temps de chargement est lorsque l'appareil est utilisé à 25°C (77°F). Si la batterie n'est pas chargée à une température ambiante comprise entre 10°C et 35°C (50°F et 95°F), le chargement peut prendre plus de temps voire ne pas démarrer. Le temps d'enregistrement et de lecture peut aussi être réduit dans certaines circonstances d'utilisation comme à basse température.

## Ajuster la poignée

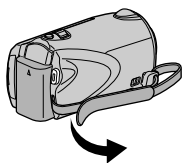

① Tirez la dragonne

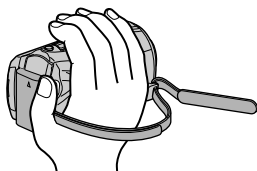

② Ajustez la longueur

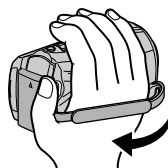

③ Attachez la dragonne

## Utiliser comme dragonne

Enlevez la dragonne et passez-la autour de votre poignet.  
En appuyant sur ①, tirez sur ② et enlevez la dragonne.

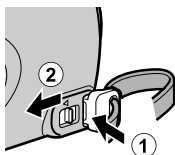

Appuyez sur et maintenez  
la touche enfoncée

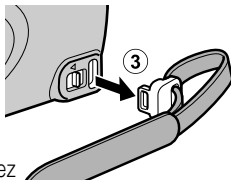

③

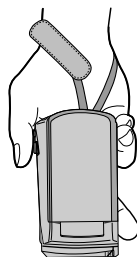

- Lorsque vous attachez la dragonne, insérez ③ jusqu'à ce qu'il soit enclenché.

## Attacher le protège-objectif

L'objectif risque d'être endommagé si l'appareil est entreposé sans que le protège-objectif soit en place.

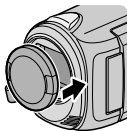

### ATTENTION

- Veuillez faire attention de ne pas perdre le protège-objectif.

# Insérer une carte SD

Lorsqu'une carte SD disponible dans le commerce est insérée, les enregistrements peuvent être effectués sur la carte sans avoir à arrêter, lorsque le temps d'enregistrement restant sur la mémoire interne a expiré.

1 Fermez l'écran LCD.

(Basique)

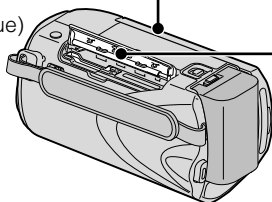

\* Éteignez l'unité avant d'insérer ou de retirer une carte.

2 Ouvrez le volet de protection.

3 Insérez une carte SD.

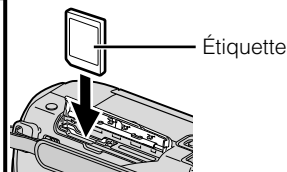

## ■ Pour retirer la carte

Poussez la carte vers l'intérieur puis tirez-la vers vous.

(Basique)

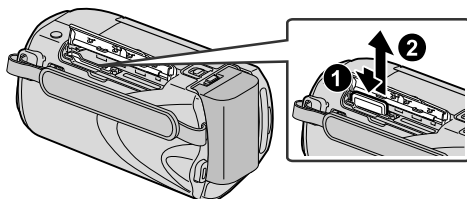

## REMARQUE

Les opérations sont confirmées sur les cartes SD suivantes.

Fabricant	Panasonic, TOSHIBA, SanDisk, ATP
Vidéo	Carte SDHC compatible Classe 4 ou supérieur (4 Go à 32 Go)
Photo	Carte SD (256 Mo à 2 Go) ou carte SDHC (4 Go à 32 Go)

- Toute utilisation de cartes autres que celles indiquées ci-dessus risque de causer des problèmes lors de l'enregistrement ou la perte de données.



## ■ Pour utiliser une carte SD

L'enregistrement et la lecture peuvent être effectués sur une carte si "SUPPORT ENREG. VIDEO" ou "SUPPORT ENREG. PHOTO" des paramètres de support sont réglés sur "CARTE SD".

- 1 Affichez le menu.

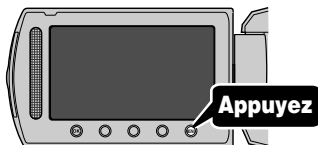

- 2 Sélectionnez "REGLAGES DES MEDIA" et appuyez sur **OK**.



- 3 Sélectionnez "SUPPORT ENREG. VIDEO" ou "SUPPORT ENREG. PHOTO", et appuyez sur **OK**.



- 4 Sélectionnez "CARTE SD" et appuyez sur **OK**.



## ■ Pour utiliser des cartes SD qui ont servi pour d'autres appareils

Formatez (initialisez) la carte via "FORMATER LA CARTE SD" à partir des paramètres de support.

**Toutes les données de la carte seront supprimées lors du formatage. Avant de formater la carte, copiez sur un ordinateur tous les fichiers contenus dessus.**

- 1 Appuyez sur **MENU** pour afficher le menu.
- 2 Sélectionnez "REGLAGES DES MEDIA" avec le curseur et appuyez sur **OK**.
- 3 Sélectionnez "FORMATER LA CARTE SD" et appuyez sur **OK**.



- 4 Sélectionnez "FICHIER" et appuyez sur **OK**.



- 5 Sélectionnez "OUI" et appuyez sur **OK**.
- 6 Une fois le formatage terminé, appuyez sur **OK**.

# Réglage de l'horloge

## 1 Ouvrez l'écran LCD.

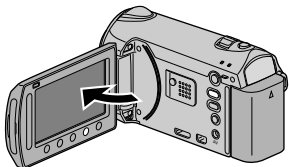

- L'unité s'allume. Lorsque l'écran LCD est fermé, l'unité s'éteint.

## 2 Sélectionnez "OUI" (YES) et appuyez sur **OK** lorsque "REGLER DATE/HEURE !" (SET DATE/TIME!) est affiché.

### ① Sélectionnez

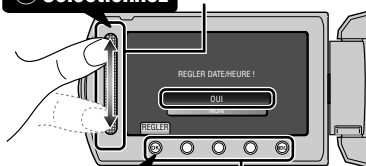

### ② Appuyez

Touches de fonctionnement

- Déplacez le curseur pour sélectionner puis appuyez sur les touches de fonctionnement pour procéder au réglage.

## 3 Réglez la date et l'heure.



- Utilisez le curseur pour ajuster l'année, le mois, la journée, l'heure et les minutes.
- Appuyez sur les touches de fonctionnement "←" / "→" pour déplacer le curseur.

## 4 Une fois l'heure et la date réglées, appuyez sur **OK**.

## 5 Sélectionnez votre région puis appuyez sur **OK**.

- Le nom de la ville et le décalage horaire s'affichent alors.



### REMARQUE

- Appuyez sur le curseur et sur les touches autour de l'écran avec vos doigts.
- Le curseur et les touches ne fonctionnent pas si vous les touchez avec vos ongles ou avec des gants.
- Les affichages à l'écran ne fonctionnent pas, même si vous appuyez dessus.
- "REGLER DATE/HEURE !" (SET DATE/TIME!) est affiché lorsque vous mettez en marche cette unité après qu'elle n'ait pas été utilisée pendant une période prolongée. Rechargez cette unité pendant plus de 24 heures avant de régler l'horloge. ( P.6)

## ■ Pour réinitialiser l'horloge

Réglez l'horloge avec "REGLER L'HEURE" dans le menu.

- 1 Affichez le menu.

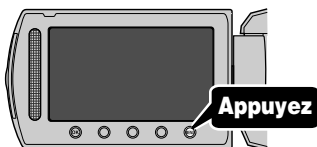

- 2 Sélectionnez "REGLER L'HEURE" et appuyez sur **OK**.



- 3 Sélectionnez "REGLAGE DE L'HORLOGE" et appuyez sur **OK**.



- Les opérations de réglage suivantes sont les mêmes que celles mentionnées dans les étapes 3 à 5 de la page précédente.

## ■ Pour modifier la langue d'affichage

Vous pouvez modifier la langue de l'affichage sur l'écran.

- 1 Affichez le menu.

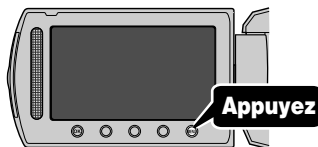

- 2 Sélectionnez "REGLAGES AFFICHAGE" et appuyez sur **OK**.



- 3 Sélectionnez "LANGUAGE" et appuyez sur **OK**.



- 4 Sélectionnez la langue souhaitée puis appuyez sur **OK**.
- 5 Appuyez sur **MENU** pour sortir.

## Enregistrer des vidéos

Vous pouvez enregistrer des vidéos sans avoir à vous préoccuper des détails de réglage. Pour ce faire, utilisez le mode auto.

**Avant d'enregistrer une scène importante, il est recommandé d'effectuer un enregistrement test.**

**1** Ouvrez l'écran LCD.

- Enlevez le protège-objectif.

**2** Sélectionnez le mode vidéo.



**3** Vérifiez si le mode d'enregistrement est **A** Auto.

- Si le mode est **M** Manuel, appuyez sur la touche **A**/**M** pour basculer.
- Le mode bascule entre les mode auto et manuel à chaque sélection.

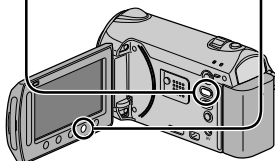
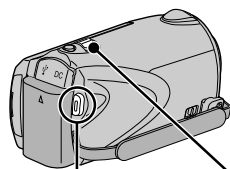
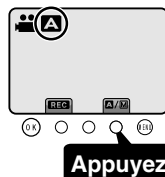

Effectuer un zoom

**4** Lancez l'enregistrement.

START  
/STOP

- Appuyez à nouveau pour arrêter l'enregistrement.



(Grand angle)

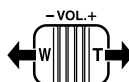

(Téléobjectif)

### ■ Indications apparaissant à l'écran pendant l'enregistrement de vidéos

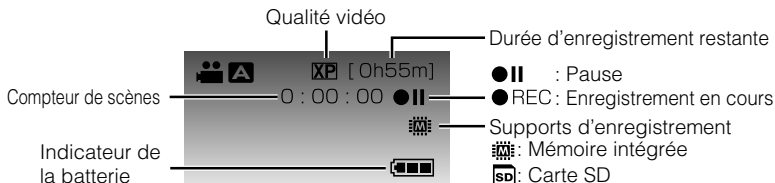

#### REMARQUE

- La durée d'enregistrement restante de la batterie fournie est d'environ 1 heure. ( P.23)

# Réduire les secousses de la caméra (Enregistrer des vidéos)

Le réglage du stabilisateur d'image permet de réduire les secousses de la caméra lors de l'enregistrement.

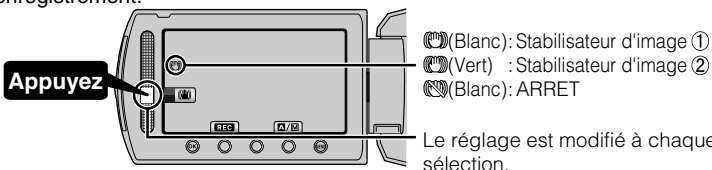

- ① : Réduit les secousses de la caméra dans des conditions de prise de vue normales.
- ② : Réduit les secousses de la caméra efficacement pendant la prise de scènes lumineuses sur une extrémité grand angle. Uniquement sur l'extrémité grand angle (environ 5x).

## REMARQUE

- Il est recommandé d'enlever le stabilisateur d'image lorsque vous filmez un sujet qui se déplace peu en ayant l'unité sur un trépied.
- Une stabilisation complète est impossible si la caméra bouge trop.

# Enregistrer des photos

**1** Sélectionnez le mode photos.

**2** Effectuez la mise au point de l'objet.

SNAPSHOT

Le voyant devient vert lorsque la mise au point est terminée

**3** Prenez une photo.

SNAPSHOT

Le voyant s'allume lors de l'enregistrement d'une photo

PHOTO

## ■ Indications apparaissant à l'écran lors de l'enregistrement d'une photo

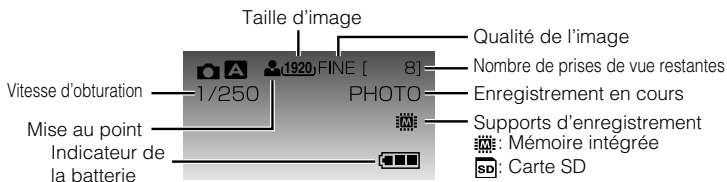

## Lire/Supprimer des fichiers sur cette unité

Sélectionner et lire les vidéos ou photos enregistrées à partir d'un écran d'index (affichage miniature). Le contenu des supports sélectionnés dans les paramètres de support ( P.9) s'affiche sur l'écran d'index.

**1** Sélectionner le mode de lecture.



**Appuyez**

**2** Sélectionner le mode vidéo ou photo.



**Appuyez**

**3** Lire un fichier.

**① Sélectionnez** Support lu



**② Appuyez**

- Appuyez sur  pour arrêter.

Réglage du volume pendant la lecture de la vidéo

 -VOL.+  
 ← Baisser le volume    Augmenter le volume →

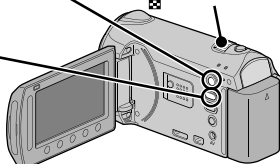

### ■ Pour supprimer des fichiers inutiles

**① Sélectionnez**











**② Appuyez**

- Sélectionnez "OUI" lorsque le message de confirmation apparaît et appuyez sur .

### ■ Pour capturer une photo durant la lecture

Arrêtez la lecture et appuyez sur la touche SNAPSHOT.

### ■ Touches de fonctionnement utilisables lors de la lecture

Affichage	Pendant la lecture vidéo	Pendant la lecture de photos
	Lecture/pause	Lancement/Pause du diaporama
	Arrêt (retourne à l'affichage miniature)	Arrêt (retourne à l'affichage miniature)
	Passes à la vidéo suivante	Passes à la photo suivante
	Retourne au début de la scène	Retourne à la photo précédente
	Recherche avant	-
	Recherche arrière	-
	Ralenti avant	-
	Ralenti arrière	-

# Lecture sur poste TV

## 1 Branchez l'appareil à la TV.

Pour plus de détails, consultez le manuel d'utilisation de votre TV.

\*\* Le câble composante recommandé est le QAM1266-001.

- Appuyez sur la touche Alimentation (⏻) pendant plus de 2 secondes pour éteindre cette unité.

### Pour se connecter à l'aide du mini-connecteur HDMI

Si vous utilisez une télévision HD, vous pouvez effectuer la lecture en qualité HD en utilisant la connexion HDMI.

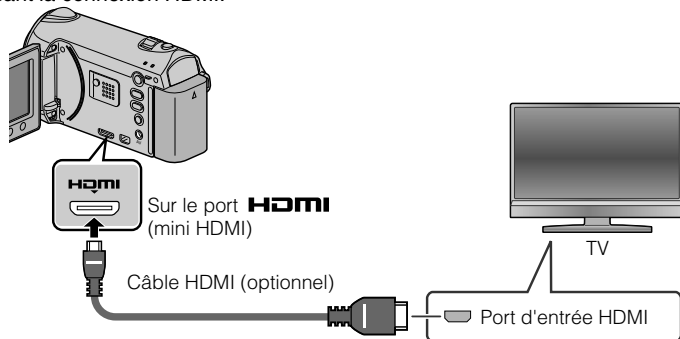

### Pour se connecter à l'aide du connecteur COMPONENT/AV

Si vous utilisez une télévision HD, vous pouvez effectuer la lecture en qualité HD en connectant la télé au terminal COMPONENT.

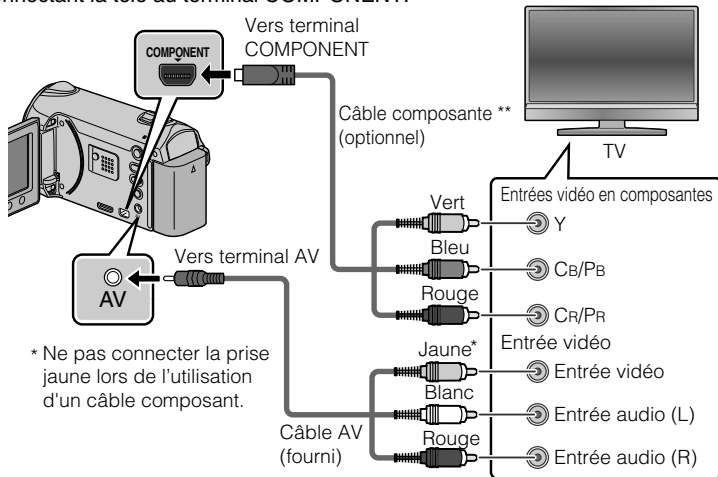

\* Ne pas connecter la prise jaune lors de l'utilisation d'un câble composant.

Démarrer

Enregistrement

Lecture

Copie

Autres

**2** Connecter l'adaptateur secteur. ( P.6)

- Cette unité s'allume automatiquement lorsque l'adaptateur CA est branché.

**3** Sélectionner l'entrée d'alimentation de la TV.

**4** Lire un fichier. ( P.14)

### ■ Lire avec l'heure/la date affichée(s)

Réglez "AFFICHER SUR TV" dans le menu "REGLAGES CONNEXIONS" sur "MÄRCHÉ".

Réglez "AFFICHAGE SUR ECRAN" dans le menu de lecture sur "AFFICHER SEUL. DATE".

### ■ Lorsque les photos ne rendent pas un aspect naturel sur la TV

Les photos ne s'affichent pas correctement sur la TV.	<ul style="list-style-type: none"><li>• Déconnectez le câble et reconnectez-le.</li><li>• Redémarrez cette unité en l'éteignant et en la rallumant.</li></ul>
Les images ont des couleurs bizarres.	<ul style="list-style-type: none"><li>• Lorsque la vidéo a été enregistrée avec "x.v.Color" réglé sur "MÄRCHÉ", réglez les paramètres x.v.Color de la télévision sur Activé.</li><li>• Ajustez correctement l'écran de la TV.</li></ul>

#### REMARQUE







- Pour toute question ou tout problème concernant les réglages de la TV dans le mode approprié, veuillez vous adresser au fabricant de la TV.
- Nous vous recommandons d'utiliser un câble HDMI de catégorie 2 (câble à Haute Vitesse) pour un visionnage avec une qualité d'image supérieure.



## Copie des fichiers

Vous pouvez créer des disques ou copier des fichiers sur cette unité en la connectant à divers appareils.

- La copie de fichiers par branchement au graveur DVD n'est pas prise en charge.

Appareils	 VHS	 DVD	 HDD	Page
Enregistreur DVD 	✓	✓	✓	18
Magnétoscope 	✓	-	-	18
PC 	-	*	✓	19

\* Pour plus de détails concernant la création d'un disque via un ordinateur, veuillez vous référer au Manuel d'utilisation.

Démarrer

Enregistrement

Lecture

Copie

Autres

# Copier des fichiers en connectant l'appareil à un magnéscope/enregistreur DVD

Vous pouvez copier des vidéos en qualité standard en connectant l'appareil à magnéscope ou à un enregistreur DVD.

Pour plus de détails, consultez le manuel d'utilisation de la TV, du magnéscope, de l'enregistreur DVD, etc.

## 1 Connectez l'appareil à un magnéscope/enregistreur DVD.

- Appuyez sur la touche Alimentation (⏻) pendant plus de 2 secondes pour éteindre cette unité.

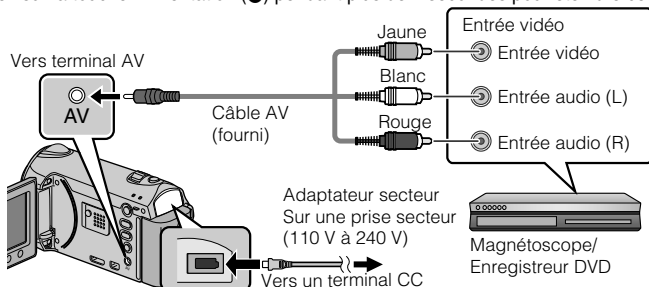

- Cette unité s'allume automatiquement lorsque l'adaptateur CA est branché.

## 2 Sélectionner le mode de lecture.

- Mettez en marche cette unité.

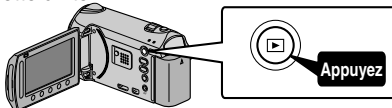

## 3 Préparez l'enregistrement.

### Préparation de la TV et du magnéscope/enregistreur DVD

- Basculez vers une entrée externe compatible.
- Insérez un DVD ou une cassette VHS vierge compatible à copier.



### Préparation de cette unité

- Réglez "SORTIE VIDEO" dans le menu des réglages des branchements sur le rapport hauteur/largeur ("4:3" ou "16:9") de la TV concernée.
- Pour inclure la date lors de la copie des fichiers, réglez "AFFICHER SUR TV" dans le menu "REGLAGES CONNEXIONS" sur "MARCHE". Réglez "AFFICHAGE SUR ECRAN" dans le menu de lecture sur "AFFICHER SEUL. DATE".

## 4 Lancez l'enregistrement.

- Lancez la lecture sur l'unité (P.14) puis appuyez sur la touche d'enregistrement du lecteur.
- Une fois la lecture terminée, arrêtez l'enregistrement.

# Copie vers l'ordinateur

## Vérifier les configurations système requises (conseils)

### Ordinateur Windows

Vous pouvez copier les fichiers vers un ordinateur via le logiciel fourni.

Cliquez avec le bouton droit de la souris sur "Ordinateur" (ou "Poste de travail") dans le "démarrer" menu et sélectionnez "Propriétés" pour vérifier les éléments suivants.

### ■ Windows Vista/Windows 7

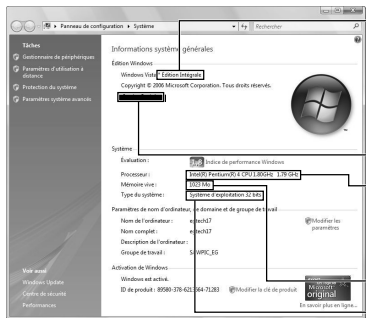

- Windows Vista  
Home Basic ou Home Premium  
(versions préinstallées uniquement)
- Windows 7  
Home Basic ou Home Premium  
(versions préinstallées uniquement)
- Service Pack 2 (Windows Vista uniquement)
- Processeur :  
UC Intel Core Duo 1,66 GHz ou plus  
UC Intel Core 2 Duo 2,13 GHz ou plus  
recommandé
- Mémoire : Au moins 2 Go
- Type de système : 32-bit / 64-bit

### ■ Windows XP

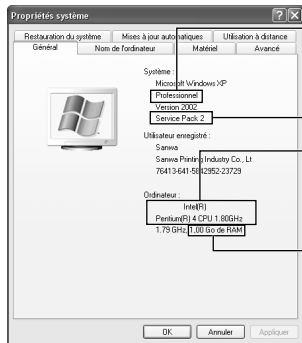

- Windows XP  
Home Edition ou Professional  
(versions préinstallées uniquement)
- Service Pack 3
- Processeur :  
UC Intel Core Duo 1,66 GHz ou plus  
UC Intel Core 2 Duo 2,13 GHz ou plus  
recommandé
- Mémoire : Au moins 1 Go

### REMARQUE

- Si votre PC n'a pas la configuration requise mentionnée ci-dessus, le logiciel fourni ne peut pas être utilisé.
- Vous ne pourrez pas enregistrer de photos sur disque à partir du logiciel fourni.
- Pour plus d'informations, veuillez contacter le fabricant de votre ordinateur.
- Les utilisateurs de Mac peuvent utiliser le logiciel fourni avec l'ordinateur Mac.

## Mac

Copiez les vidéos et les photos vers un ordinateur en suivant la méthode suivante.

- 1 Fermez le moniteur LCD et branchez la caméra à un PC. ( P.21)
- 2 Ouvrez l'écran LCD et affichez le menu USB.
- 3 Sélectionnez "LECTURE SUR PC" et appuyez sur  $\odot$ .
- 4 Double-cliquez sur l'icône "EVERIO\_MEM" ou "EVERIO\_SD" du bureau.
- 5 Cliquez sur l'icône d'affichage de la colonne.
- 6 Copiez les fichiers dans n'importe quel autre dossier de l'ordinateur (bureau, etc.).

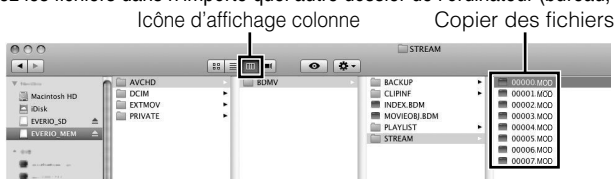

- Les dossiers ou fichiers supprimés/déplacés/renommés sur l'ordinateur ne pourront plus être lus sur ce unité.
- Lorsque vous débranchez ce caméscope de l'ordinateur, déplacez l'icône "EVERIO\_MEM" ou "EVERIO\_SD" du bureau vers la poubelle.

## Installer le logiciel fourni

Vous pouvez afficher les photos enregistrées au format calendrier et les modifier avec le logiciel qui vous a été fourni.

- 1 (Windows Vista/Windows 7 uniquement)

Chargez le CD-ROM fourni dans votre PC.

- 1 Cliquez sur "Exécuter INSTALL.EXE" dans la boîte de dialogue de lecture automatique.
- 2 Cliquez sur "Continuer" sur l'écran de contrôle du compte d'utilisateur.
  - "Installation du logiciel" apparaît alors à l'écran après quelques instants.
  - S'il n'apparaît pas, double-cliquez sur l'icône du CD-ROM dans "Poste de travail".

- 2 Cliquez sur "Installation standard".

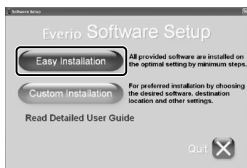

- Suivez les instructions qui s'affichent à l'écran.

### REMARQUE

Visualisation de Manuel d'utilisation

- Se connecter à Internet et cliquer sur "Lire le manuel d'utilisation".

- 3 Cliquez sur "Terminer".

- 4 Cliquez sur "FIN".



Everio

MediaBro...



Everio

MediaBro...

- Quitte l'installation de Everio MediaBrowser et les icônes sont créées sur le bureau.

# Sauvegarder tous les fichiers

Avant de procéder à la sauvegarde, assurez-vous de disposer de suffisamment d'espace libre sur le disque dur de votre ordinateur.

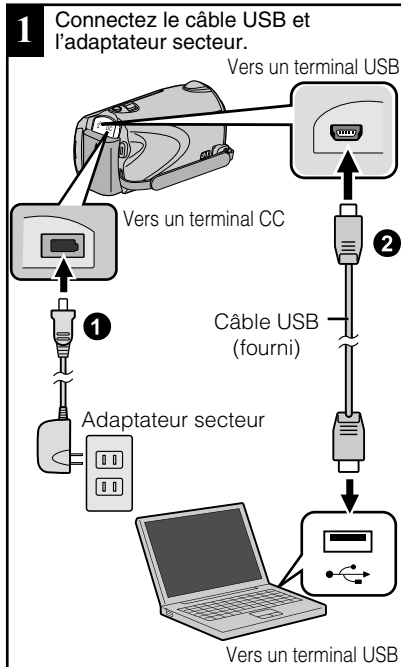

**2** Ouvrez l'écran LCD.

**3** Sélectionnez "SAUVEGARDER" et appuyez sur **OK**.



- Le logiciel fourni Everio MediaBrowser se lance sur votre ordinateur. Les opérations suivantes doivent être effectuées sur l'ordinateur.

**4** Sélectionnez le volume.

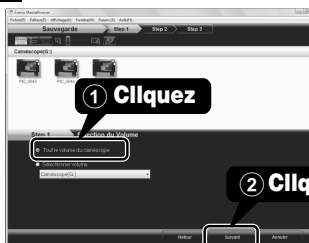

**5** Lancez la sauvegarde.

Destination d'enregistrement (ordinateur)



**6** Une fois la sauvegarde terminée, cliquez sur "OK".

En cas de problème avec le logiciel Everio MediaBrowser fourni, veuillez consulter le "Centre de support client Pixela".

**■ Débrancher cette unité de l'ordinateur**

① Cliquez sur "Retirer le matériel".



② Cliquez sur "Retirer Périphérique de stockage de masse USB en toute sécurité".

③ (sous Windows Vista) Cliquez sur "OK".

④ Débranchez le câble USB et fermez l'écran LCD.

Démarrer

Enregistrement

Lecture

Copie

Autres

## Via le menu

Vous pouvez configurer différents réglages via le menu.

### 1 Affichez le menu.

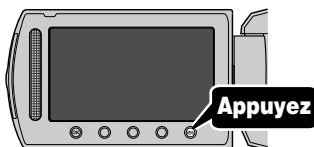

- Le menu varie en fonction du mode que vous utilisez.

### 2 Sélectionnez le menu souhaité puis appuyez sur **OK**.



### 3 Sélectionnez le réglage souhaité puis appuyez sur **OK**.



#### ■ Pour quitter l'écran

Appuyez sur **MENU** (quitter).

#### ■ Pour retourner à l'écran précédent

Appuyez sur **←**.

#### ■ Pour afficher le fichier d'aide

Appuyez sur **?**.

- Pour plus d'informations concernant les réglages, veuillez vous référer au Manuel d'utilisation.

### Informations du support client

L'utilisation de ce logiciel est autorisée selon les termes de sa licence.

#### JVC (pour toutes questions concernant cette unité)

Préparez les informations suivantes avant de contacter l'agence ou le bureau JVC local le plus proche à propos de ce logiciel (réseau de service après-vente mondial JVC : <http://www.jvc-victor.co.jp/english/worldmap/index-e.html>).

- Nom du produit, modèle, numéro de série, problème, message d'erreur
- Ordinateur (fabricant, modèle (bureau/portable), UC, SE, mémoire (Mo/Go), espace disque disponible (Go))

Veillez noter que la réponse à vos questions peut prendre un certain temps en fonction de leur nature. JVC ne peut pas répondre aux questions concernant le fonctionnement de base de votre ordinateur, ou aux questions concernant les spécifications ou les performances du système d'exploitation, d'autres applications ou pilotes.

#### Pixela (pour toutes questions concernant le logiciel fourni)

Région	Langue	N° de téléphone
États-Unis et Canada	Anglais	+1-800-458-4029 (numéro gratuit)
Europe (Royaume-Uni, Allemagne, France et Espagne)	Anglais/Allemand/Français/Espagnol	+800-1532-4865 (numéro gratuit)
Autres pays en Europe	Anglais/Allemand/Français/Espagnol	+44-1489-564-764
Asie (Philippines)	Anglais	+63-2-438-0090
Chine	Chinois	10800-163-0014 (numéro gratuit)

Page d'accueil : <http://www.pixela.co.jp/oem/jvc/mediabrowser/e/>

Veillez visiter notre site Web pour obtenir les dernières informations et télécharger des fichiers.

# Durée d'enregistrement/Nombre de photos

Vous pouvez vérifier la durée d'enregistrement de vos vidéos en cliquant sur la touche  (Alimentation/Information).

## Durée d'enregistrement vidéo approximative

Qualité	Mémoire intégrée	Carte SD/Carte SDHC			
		4 Go	8 Go	16 Go	32 Go
UXP	1 h 25 m	20 m	40 m	1 h 20 m	2 h 40 m
XP	2 h	30 m	1 h	2 h	4 h
SP	2 h 55 m	44 m	1 h 28 m	2 h 56 m	5 h 52 m
EP	7 h 20 m	1 h 50 m	3 h 40 m	7 h 20 m	14 h 40 m

- La durée d'enregistrement vidéo approximative est juste indicative. La durée d'enregistrement réelle peut être raccourcie en fonction de l'environnement de prise de vue.

## Nombre approximatif de photos (unité: Nombre de prises de vue)

Taille/qualité de l'image	Carte SD/Carte SDHC								
	256 Mo	512 Mo	1 Go	2 Go	4 Go	8 Go	16 Go	32 Go	
16:9	1920 × 1080 / FIN	260	510	1030	2100	4140	8330	9999	9999
	1920 × 1080 / STANDARD	410	810	1620	3210	6310	9999	9999	9999
4:3	1440 × 1080 / FIN	340	680	1360	2770	5450	9999	9999	9999
	1440 × 1080 / STANDARD	540	1070	2140	4360	8570	9999	9999	9999
	640 × 480 / FIN	1690	3330	6670	9999	9999	9999	9999	9999
	640 × 480 / STANDARD	3050	5990	9999	9999	9999	9999	9999	9999

- Vous pouvez enregistrer jusqu'à 9.999 photos sur la mémoire intégrée et les cartes SD d'au moins 16 Go (quelles que soient la taille et la qualité de la photo).

## Durée d'enregistrement approximative (avec batterie)

Batterie	Temps de charge approximatif	Durée d'enregistrement réelle	Durée d'enregistrement continue
BN-VG114U	2 h 30 m	1 h	1 h 45 m
BN-VG121U	3 h 30 m	1 h 30 m	2 h 40 m

- Les valeurs mentionnées ci-dessus s'appliquent lorsque "RETROECL. MONITEUR" est réglé sur "STANDARD".
- La durée d'enregistrement réelle peut être plus courte si le zoom est utilisé ou si l'enregistrement est arrêté à plusieurs reprises. (Il est recommandé de préparer la batterie pour trois fois la durée d'enregistrement prévue.)
- Lorsque la durée de vie de la batterie est atteinte, la durée d'enregistrement raccourcit, même si la batterie est entièrement chargée. (Remplacez la batterie par une nouvelle.)

# Dépannage

Avant de demander du service, consultez le tableau suivant ou la section "Dépannage" du Manuel d'utilisation détaillé.



Si les solutions proposées dans le tableau ne résolvent pas votre problème, consultez votre revendeur JVC ou le centre de services JVC le plus proche pour plus d'instruction. Veuillez aussi consulter le fichier FAQ des nouveaux produits sur le site Web de JVC. Veuillez aussi consulter le fichier Q&A des nouveaux produits sur le site Internet de JVC (<http://www.jvc.com>).

Cette unité est un périphérique contrôlé par micro-ordinateur. Les décharges électrostatiques, les bruits externes et les interférences (provenant d'une TV ou d'une radio par exemple) peuvent empêcher la caméra de fonctionner correctement. Si tel est le cas, réinitialisez cette unité.

## ■ Réinitialisez cette unité si elle ne fonctionne pas correctement ou si "Erreur ..." apparaît à l'écran.

- ① Coupez l'alimentation. (fermez l'écran LCD.)
- ② Enlevez l'adaptateur secteur et la batterie de l'unité, replacez-les puis rallumez le courant.

## Dépannage

	Problème	Action	Page
Alimentation	POWER/CHARGE le voyant se met à clignoter lorsque l'écran LCD est fermé.	<ul style="list-style-type: none"><li>• La batterie est en train de charger.</li></ul>	6
	Aucun enregistrement/instantané ne peut être réalisé.	<ul style="list-style-type: none"><li>• Vérifiez le mode / .</li><li>• Définissez le mode d'enregistrement avec la touche .</li></ul>	12 14
Enregistrement	L'enregistrement s'arrête de lui-même.	<ul style="list-style-type: none"><li>• Insérez une carte SD disponible dans le commerce.</li><li>• L'enregistrement s'arrête automatiquement après 12 heures d'enregistrement continu.</li><li>• Le média utilisé pour enregistrer n'a plus d'espace disponible. Pour s'assurer d'un enregistrement continu, réglez "ENREG. EN CONT" sur "MARCHE" avant de commencer à enregistrer. L'unité change de média et poursuit avec fluidité l'enregistrement, sans perte d'image.</li></ul>	8 - -



La date/l'heure ne s'affiche (nt) pas.	<ul style="list-style-type: none"> <li>• Régler en conséquence "AFFICHAGE SUR ECRAN" dans le menu de lecture.</li> </ul>	-
Le son ou la vidéo est interrompu(e).	<ul style="list-style-type: none"> <li>• La lecture est parfois interrompue aux sections qui connectent deux scènes. Il ne s'agit pas d'un dysfonctionnement.</li> </ul>	-
Impossible de trouver une vidéo enregistrée.	<ul style="list-style-type: none"> <li>• Sélectionnez "LECT. AUTRES FICH." puis recherchez la vidéo sur l'écran d'index. (Les fichiers vidéo avec des informations de gestion endommagées peuvent être lus.)</li> </ul>	-
	<ul style="list-style-type: none"> <li>• Annulez les fonctions d'affichage par groupes et de recherche de date.</li> </ul>	-
	<ul style="list-style-type: none"> <li>• Changez les paramètres dans "SUPPORT ENREG. VIDEO" ou "SUPPORT ENREG. PHOTO". (Les fichiers sur les autres médias ne sont pas affichés.)</li> </ul>	-
Les images ont des couleurs bizarres.	<ul style="list-style-type: none"> <li>• Lors de l'enregistrement, la balance des blancs n'a pas été correctement ajustée.</li> </ul>	-
	<ul style="list-style-type: none"> <li>• Lorsque la vidéo a été enregistrée avec "x.v.Color" réglée sur "MARCHE", modifiez les paramètres de la TV comme vous le souhaitez.</li> </ul>	-
	<ul style="list-style-type: none"> <li>• Réglez "EFFET" sur "ARRET".</li> </ul>	-
Le voyant ne clignote pas lors du chargement de la batterie.	<ul style="list-style-type: none"> <li>• Vérifiez la charge restante de la batterie. (Lorsque la batterie est complètement chargée, le voyant ne clignote pas.)</li> </ul>	12
	<ul style="list-style-type: none"> <li>• En cas de charge dans des endroits chauds ou froids, assurez-vous que la batterie est chargée dans la plage de température requise. (Sans quoi, la batterie risque de ne plus être protégée pendant la charge.)</li> </ul>	6
La curseur et les touches de fonctionnement ne fonctionnent pas.	<ul style="list-style-type: none"> <li>• Retirez vos gants, le cas échéant.</li> <li>• Touchez le curseur et les touches avec vos doigts pour les faire fonctionner. (Si malgré cela ils ne fonctionnent toujours pas, touchez-les avec vos ongles ou la pointe d'un stylo.)</li> </ul>	- -
L'unité surchauffe.	<ul style="list-style-type: none"> <li>• Il ne s'agit pas d'un dysfonctionnement. (L'unité peut chauffer lorsqu'elle est utilisée pendant un certain temps.)</li> </ul>	-

L'image ou le son n'est pas correctement reproduit sur la TV lorsque vous vous connectez avec le câble HDMI.

- L'image ou le son pourrait ne pas être reproduit correctement sur la TV selon la TV connectée. Dans de tels cas, effectuez les opérations suivantes.  
① Déconnectez et reconnectez le câble HDMI.  
② Éteignez et rallumez l'unité de nouveau.

-

Les fonctions HDMI-CEC ne marchent pas correctement et la TV ne fonctionne pas en concomitance avec cette unité.

- Certains TV pourraient fonctionner différemment d'après leurs caractéristiques, même si ils sont compatibles avec HDMI-CEC. Par conséquent, on ne peut pas assurer que la fonction HDMI-CEC de cette unité marche avec tous les TV. Dans de tels cas, réglez "COMMANDE HDMI" sur "ARRET".

-

# Messages d'avertissement

Messages d'avertissement	Action	Page
ERREUR D'ENREGISTREMENT	<ul style="list-style-type: none"> <li>• Éteignez et rallumez l'unité.</li> </ul>	-
SCENE INCOMPATIBLE (Vidéo)/ FICHER INCOMPATIBLE (Photo)	<ul style="list-style-type: none"> <li>• Utilisez un fichier enregistré avec cette unité. (Les fichiers enregistrés avec d'autres périphériques peuvent ne pas être lus correctement. Si le fichier a été enregistré avec cette unité, il est certainement corrompu.)</li> </ul>	-
SAUVEGARDER PERIODIQUEMENT SUR PC OU DISQUE LES DONNEES ENREGISTREES	<ul style="list-style-type: none"> <li>• Connecter et copier vos données vers un ordinateur.</li> </ul>	21
TROP PEU DE DONNEES ENREGISTREES SAUVEGARDE IMPOSSIBLE	<ul style="list-style-type: none"> <li>• Si un enregistrement vidéo est arrêté et que le temps actuel d'enregistrement affiché est de "0:00:00:17" ou moins, la vidéo ne pourra être enregistrée.</li> </ul>	-
ERREUR CARTE MEMOIRE !	<ul style="list-style-type: none"> <li>• Éteignez et rallumez l'unité.</li> <li>• Enlevez l'adaptateur secteur et la batterie; ensuite, retirez et réinsérez la carte SD.</li> <li>• Enlevez toute poussière des terminaux de la carte SD.</li> <li>• Formatez la carte SD en exécutant "FORMATER LA CARTE SD" dans le menu de paramétrage du média. (Toutes les données sont effacées.)</li> </ul>	- - - -
VERIFIER COUVRE-OBJECTIF	<ul style="list-style-type: none"> <li>• Il apparaît pendant 5 secondes après avoir allumé l'appareil, si le protège-objectif est attaché ou s'il fait noir.</li> </ul>	-

Démarrer

Enregistrement

Lecture

Copie

Autres

# Mises en garde

## Adaptateur secteur

### UTILISATION DE L'ADAPTEUR DE PRISE DE SECTEUR

Lors du branchement du cordon d'alimentation de l'appareil à une prise de secteur différente du standard national américain C73, utiliser un adaptateur de prise nommé « Siemens Plug », comme indiqué ci-dessous.

Pour cet adaptateur de prise secteur, consulter votre revendeur JVC le plus proche.

Adaptateur de prise

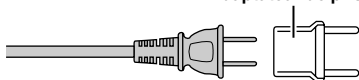

## Batteries

La batterie fournie est une batterie au lithium-ion. Avant d'utiliser la batterie fournie ou une batterie en option, bien lire les consignes suivantes :

### • Pour éviter tout accident

... ne pas brûler.

... ne pas

ci éloignée de tout objet métallique lorsqu'elle n'est pas utilisée. En cas de transport, placer celle-ci dans un sac plastique.

... ne pas modifier ni démonter.

... ne pas exposer la batterie à des températures supérieures à 60°C (140°F) car celle-ci risquerait de surchauffer, d'exploser ou de prendre feu.

... utiliser uniquement les chargeurs spécifiés.

### • Pour éviter tout endommagement et prolonger la durée de vie utile

... ne pas soumettre à un choc inutile.

... recharger à l'intérieur d'une plage de température de 10°C à 35°C (50°F à 90°F). Des températures basses peuvent prolonger la durée de charge, ou même dans certains cas arrêter la recharge.

Des températures élevées peuvent empêcher une charge complète, ou même dans certains cas arrêter la recharge.

... entreposer dans un endroit frais et sec. Toute exposition prolongée à de températures élevées accélérera la décharge naturelle et diminuera la durée de vie utile.

... charger et décharger complètement la batterie tous les 6 mois lors d'un entreposage pendant une période de temps prolongée.

... retirer l'appareil du chargeur ou le débrancher lorsque vous ne vous en servez pas ; certains appareils, même éteints, continuent de consommer du courant.

Bornes

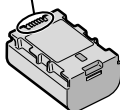

## ATTENTION:



La batterie que vous vous êtes procurée est recyclable. Pour des renseignements sur le recyclage de cette batterie, veuillez composer le 1-800-8-BATTERY.

## Support d'enregistrement

### • Veiller à suivre les directives ci-dessous pour éviter d'altérer ou d'endommager les données enregistrées.

- Ne pas déformer ou laisser tomber le support d'enregistrement, ou le soumettre à une forte pression, des secousses ou des vibrations.
- Ne pas éclabousser le support d'enregistrement avec de l'eau.
- Ne pas utiliser, remplacer ou entreposer le support d'enregistrement dans des endroits fortement exposés à de l'électricité statique ou à des parasites électriques.
- Ne pas mettre le caméscope hors tension ou retirer la batterie ou l'adaptateur secteur pendant la prise de vue, la lecture ou l'accès au support d'enregistrement.
- Ne pas placer le support d'enregistrement à proximité d'objets possédant un fort champ magnétique ou émettant de fortes ondes électromagnétiques.
- Ne pas ranger le support d'enregistrement dans des endroits exposés à une température élevée ou à une forte humidité.
- Ne pas toucher les pièces métalliques.

## Écran LCD

### • Pour éviter tout endommagement de l'écran LCD, NE PAS

- ... le pousser trop fortement ou lui faire subir des chocs.
- ... placer le caméscope avec l'écran LCD en dessous.
- Pour prolonger sa durée de vie utile
- ... éviter de le frotter à l'aide d'un chiffon rugueux.

## Appareil principal

- **Pour votre sécurité, NE PAS**
  - ... ouvrir le boîtier du caméscope.
  - ... démonter ou modifier l'appareil.
  - ... laisser pénétrer des substances inflammables, de l'eau ou des objets métalliques dans l'appareil.
  - ... retirer la batterie ou débrancher l'appareil pendant que celui-ci est sous tension.
  - ... laisser la batterie à l'intérieur du caméscope lorsque celui-ci n'est pas utilisé.
  - ... placer des sources de flammes nues, telles que des bougies allumées, sur l'appareil.
  - ... exposer l'appareil à l'égouttage ou aux éclaboussures.
  - ... laisser s'accumuler de la poussière ou placer des objets métalliques sur la prise d'alimentation ou une prise de courant murale.
  - ... insérer des objets dans le caméscope.
- **Éviter d'utiliser l'appareil**
  - ... dans des endroits trop humides ou poussiéreux.
  - ... dans des lieux exposés à de la suie ou à de la vapeur (par exemple, près d'une cuisinière).
  - ... près d'un téléviseur.
  - ... près d'appareils générant des champs magnétiques ou électriques intenses (haut-parleurs, antennes de diffusion, etc.).
  - ... dans des lieux exposés à des températures extrêmement élevées (au-delà de 40°C ou 104°F) ou extrêmement basses (en deçà de 0°C ou 32°F).
- **NE PAS laisser l'appareil**
  - ... dans des lieux exposés à des températures supérieures à 50°C (122°F).
  - ... dans des lieux exposés à des taux d'humidité extrêmes (en deçà de 35 % ou au-delà de 80 %).
  - ... en plein soleil.
  - ... dans une voiture hermétiquement fermée en période estivale.
  - ... près d'un radiateur.
  - ... en hauteur, sur un téléviseur par exemple. Si l'appareil est placé en hauteur alors que le câble est raccordé, celui-ci peut être coincé et l'appareil peut tomber. Dans ce cas, il risque de ne plus fonctionner.
- **Pour protéger l'appareil, NE PAS**
  - ... le mouiller.
  - ... le faire tomber ou le cogner contre des objets durs.
  - ... le soumettre à trop de chocs ou vibrations durant le transport.
  - ... maintenir l'objectif orienté vers des objets extrêmement lumineux pendant trop longtemps.
  - ... exposer l'objectif à la lumière directe du soleil.
  - ... le balancer inutilement par la dragonne.
  - ... trop balancer l'étui souple lorsque le caméscope est à l'intérieur.
  - ... placer le caméscope dans des endroits poussiéreux ou avec du sable, comme une plage.

- **Pour éviter une chute de l'appareil,**
  - Serrer la ceinture de la poignée fermement.
  - Lors de l'utilisation du caméscope avec un trépied, fixer fermement l'appareil sur le trépied. Si le caméscope se détache et tombe, il peut causer des blessures ou être endommagé. Si un enfant utilise l'appareil, un adulte doit être présent.

### Déclaration de conformité

Numéro de modèle : GZ-HM340U

Nom de marque : JVC

Personne responsable : JVC AMERICAS CORP.

Adresse : 1700 Valley Road Wayne, N. J. 07470

Numéro de téléphone : 973-317-5000

Cet ensemble se conforme à la partie 15 des règles de la FCC (Federal Communications Commission). Le fonctionnement est sujet aux deux conditions suivantes : (1) Cet appareil ne peut pas causer d'interférences nuisibles, et (2) cet appareil doit accepter toute interférence reçue, comprenant des interférences qui peuvent causer un mauvais fonctionnement.

Des changements ou modifications non approuvés par JVC peuvent annuler le droit de l'utilisateur de faire fonctionner l'appareil. Cet appareil a été testé et il a été reconnu qu'il se conforme aux limites concernant l'appareillage informatique de classe B correspondant à la partie 15 des règles de la FCC. Ces limites sont conçues pour garantir une protection raisonnable contre des interférences nuisibles dans les installations résidentielles. Cet appareil génère, utilise et peut émettre de l'énergie des fréquences radio et, s'il n'est pas installé et utilisé selon les instructions du fabricant, peut causer des interférences nuisibles en communications radio. Cependant, il ne peut pas être garanti que des interférences ne se produiront pas dans certaines installations particulières. Si cet appareil provoque des interférences avec la réception radio ou de télévision, ce qui peut être vérifié en alimentant l'appareil et en coupant son alimentation, nous conseillons à l'utilisateur d'essayer d'éliminer ces interférences par l'un ou plusieurs des moyens suivants : Réorienter ou déplacer l'antenne de réception. Augmenter la séparation entre l'appareil et le récepteur. Brancher l'appareil sur une prise de courant d'un circuit différent de celui sur lequel le récepteur est branché. Consulter le revendeur ou un technicien radio/TV compétent pour vous aider.

Cet appareil numérique de la classe B est conforme à la norme NMB-003 du Canada.

Démarrer

Enregistrement

Lecture

Copie

Autres

# Caractéristiques techniques

Caméra		
Alimentation	Utiliser un adaptateur secteur: 5,2 V CC, Utiliser une batterie: 3,6 V CC	
Consommation	2,6 W (lorsque "RETROECL. MONITEUR" est réglé sur "STANDARD") Consommation de courant nominal: 1A	
Dimensions (L x H x P)	52 mm x 62 mm x 110 mm (2-1/16" x 2-2/5" x 4-3/8") (sans la dragonne)	
Masse	Environ 215 g (0,47 lbs) (caméra uniquement), Environ 255 g (0,56 lbs) (avec la batterie fournie)	
Environnement d'exploitation	Température d'opération autorisée: 0°C à 40°C (32°F à 104°F) Température de stockage autorisée: -20°C à 50°C (-4°F à 122°F) Humidité de fonctionnement autorisée: 35 % à 80 %	
Périphérique de capture d'image	1/5,8" 1 370 000 pixels (CMOS progressif)	
Zone d'enregistrement (vidéo)	(16:9) 750 000 à 1 090 000 pixels (zoom optique)	
Zone d'enregistrement (photo)	(4:3) 560 000 à 820 000 pixels (16:9) 750 000 à 1 090 000 pixels	
Objectif	F1,8 à 3,5, f= 3,0 mm à 60,0 mm (conversion 35 mm: 46,4 mm à 928 mm)	
Zoom (Vidéo)	Zoom optique: Jusqu'à 20x Zoom numérique: Jusqu'à 200x	
Zoom (Photo)	Zoom optique: Jusqu'à 20x	
Format d'enregistrement vidéo	AVCHD standard, vidéo: AVC/H.264, audio: Dolby Digital (2ch)	
Format d'enregistrement photos	JPEG standard	
Supports d'enregistrement	Mémoire interne (16 Go), carte SD/SDHC (disponible dans le commerce)	
Horloge batterie	Batterie rechargeable	
Connecteurs	HDMI	Mini-connecteur HDMI™ (V.1.3 avec x.v.Color™)
	Sortie composantes	Sortie composantes Y, Pb, Pr Y: 1,0 V (p-p), 75 Ω Pb/Pr: 0,7 V (p-p), 75 Ω
	Sortie AV	Sortie vidéo: 1,0 V (p-p), 75 Ω Sortie audio: 300 mV (rms), 1 kΩ
	USB	Mini USB de type B, compatible USB 2.0

**Adaptateur secteur (AP-V30U)\***

Alimentation	110 V CA à 240 V, 50 Hz/60 Hz
Sortie	5,2 V CC, 1,8 A
Température d'opération autorisée	0°C à 40°C (32°F à 104°F) 10°C à 35°C (50°F à 95°F) pendant la charge
Dimensions (L x H x P)	78 mm x 34 mm x 46 mm (3-1/8" x 1-3/8" x 1-13/16") (sans le cordon et la prise secteur)
Masse	Environ 107 g (0,24 lbs)

- \* Pour utiliser un adaptateur secteur à l'étranger, pensez à préparer une prise convertisseur disponible dans le commerce pour le pays ou la région visité(e).
- Les caractéristiques et l'apparence de ce produit sont susceptibles d'être modifiées sans préavis pour d'éventuelles améliorations.

Démarrer

Enregistrement

Lecture

Copie

Autres

# Index

<b>A</b>	Adaptateur secteur .....	6, 28	<b>N</b>	Nombre d'images .....	23
<b>B</b>	Batterie .....	6, 28	<b>R</b>	Régler l'horloge .....	11
	Branchement secteur .....	15, 18		Régler la date et l'heure .....	10
<b>C</b>	Carte SD .....	8, 23		Régler la langue .....	11
	CD-ROM .....	20	<b>S</b>	Logiciel .....	19
	Configurations du menu .....	22		Supports d'enregistrement pour image .....	9
	Copier (Sauvegarde) .....	17, 18, 21		Supprimer des fichiers .....	14
<b>D</b>	Copier (Dupliquer) .....	21	<b>U</b>	Câble USB .....	21
	Durée d'enregistrement .....	23	<b>V</b>	Visualiser des fichiers sur une TV ....	15
<b>E</b>	Écran LCD .....	28	<b>W</b>	Windows .....	19
<b>F</b>	Formater la carte SD .....	9	<b>Z</b>	Zoom .....	12
<b>I</b>	Installation .....	20			
<b>M</b>	Mac .....	20			

# JVC



## Free Manuals Download Website

<http://myh66.com>

<http://usermanuals.us>

<http://www.somanuals.com>

<http://www.4manuals.cc>

<http://www.manual-lib.com>

<http://www.404manual.com>

<http://www.luxmanual.com>

<http://aubethermostatmanual.com>

Golf course search by state

<http://golfingnear.com>

Email search by domain

<http://emailbydomain.com>

Auto manuals search

<http://auto.somanuals.com>

TV manuals search

<http://tv.somanuals.com>