



Consumer Imaging  
EASTMAN KODAK COMPANY  
Rochester, NY 14650

© Eastman Kodak Company, 2002

PL No. 928 1028/01162963

### Kodak ADVANTIX F620 Zoom Camera



ENGLISH/SPANOL/FRAÇAIS



#### Camera Identification



1. Shutter button
2. Zoom-out lever
3. Print-format switch
4. Battery door
5. Flash
6. Light sensor
7. Lens
8. Viewfinder
9. Self-timer/eye-indicator lamp

Unfold front and back cover flaps of manual to view

### Camera Identification

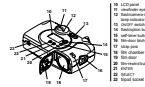

- 10 LCD panel
- 11 viewfinder eyepiece
- 12 battery-chamber ready lamp indicator
- 13 ON/OFF switch
- 14 Description button
- 15 self timer button
- 16 Shutter lock
- 17 strap joint
- 18 film chamber
- 19 film door
- 20 film introduction
- 21 DUCT
- 22 SLUICHT
- 23 input socket

This device complies with part 15 of the FCC Rules. Operation is subject to the following two conditions: (1) this device may not cause harmful interference, and (2) this device must accept any interference received, including interference that may cause undesired operation.

**NOTE:** This model camera has been tested and found to comply with the limits for a Class B digital device, pursuant to Part 15 of the FCC Rules. These limits provide reasonable protection against interference in residential use. The camera generates, uses and can radiate radio frequency energy and, if not used in accordance with the instructions, may cause interference to radio communications. These limits guarantee that interference will not occur. If this camera does cause interference to radio or television reception, which can be determined by turning the camera off and on, you may reduce the interference by the following:

- Reorient or relocate the receiving antenna.
- Increase the separation between the camera and the receiver.
- Consult the dealer or an experienced radio/television technician for help.

Changes or modifications not approved by the party responsible for compliance could void the Class B digital equipment's immunity of interference-causing equipment regulations.

### LCD Panel

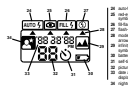

- 24 auto-flash symbol
- 25 red-eye-reduction symbol
- 26 18-flash symbol
- 27 Self-off symbol
- 28 mode-selector arrow
- 29 infinity-focus symbol
- 30 battery symbol
- 31 self-timer symbol
- 32 picture counter
- 33 date and time display
- 34 right-eye symbol



# KODAK ADVANTIX F620 Zoom Camera

## NEED HELP WITH YOUR CAMERA OR MORE INFORMATION ABOUT THE ADVANCED PHOTO SYSTEM?

Visit our Web site at <http://www.kodak.com> or call: Kodak (USA only) from 9:00 a.m. to 7:00 p.m. (Eastern time) Monday through Friday at 1 (800) 242-2424.

Kodak (Canada only) from 8:00 a.m. to 5:00 p.m. (Eastern time) Monday through Friday at 1 (800) 465-6325, ext. 36100; for the Toronto area, call (416) 766-8233, ext. 36100. **When you call, have your camera available.**

---

**For warranty purposes, keep your sales receipt as  
proof of the date of purchase.**

# CONTENTS

CAMERA FEATURES .....	3
GETTING STARTED .....	6
Attaching the strap .....	6
Loading the battery .....	7
Date and time imprinting .....	8
Setting the date and time .....	8
OTHER BATTERY INFORMATION .....	10
Low-battery indicator .....	10
Battery tips .....	10
Power shutdown .....	12
LOADING THE FILM .....	12
TAKING PICTURES .....	14
Typical print sizes (formats) .....	15
Using the focus lock .....	16
Using the zoom lens .....	17
Tips for better pictures .....	18
FLASH AND PICTURE-TAKING OPTIONS .....	19

Flash/camera-ready lamp indicator .....	20
Auto flash .....	20
Auto flash with red-eye reduction .....	20
Fill flash .....	21
Flash off .....	21
Infinity focus .....	21
Nightview .....	22
Selecting the flash and picture-taking options .....	22
Flash-to-subject distance .....	24
USING THE SELF-TIMER .....	24
UNLOADING THE FILM .....	26
Automatic rewind .....	26
Manual rewind .....	27
CARING FOR YOUR CAMERA .....	28
TROUBLESHOOTING .....	29
SPECIFICATIONS .....	31
ESPAÑOL .....	33
FRANÇAIS .....	71

## **CAMERA FEATURES**

### **Three Print Formats**

- You can take three different size pictures: Classic (C), Group/HDTV (H), and Panoramic (P) pictures from the same film cassette. The viewfinder changes to show the selected picture size.

### **Date and Time Imprinting**

- The date, time, and cassette ID number are printed on the back of your prints, which makes it easy to organize pictures and order reprints.

### **Double Exposure Protection (DEP)**

- You don't need to worry about accidentally re-exposing your film. Your camera reads the Film Status Indicator (FSI) on the film cassette to prevent re-exposure.

### **Picture Quality Information Exchange (PQix)**

- This camera records vital scene data on the film's magnetic information strip and communicates that information to the photo lab to optimize lighting and color for better-looking prints.

### **Easy, Drop-in Loading**

- Easy, drop-in loading is fast and virtually error-free, eliminating blank rolls and double exposures. The camera uses KODAK ADVANTIX Film. The film cassette, unlike the traditional 35 mm cartridge, becomes the carrier and storage container for the processed film.

### **Safety-Interlock Film Door**

- The safety interlock on the film door prevents the door from opening before the film is completely rewound.



Look for this logo to be certain that the film you buy is made for this camera.



Look for this logo to select a certified photofinishing service for developing your film and to assure that you get all the features of the Advanced Photo System.

### Film Status Indicator (FSI)

- A highlighted indicator advances from one symbol to another to identify the status of the film inside the cassette.

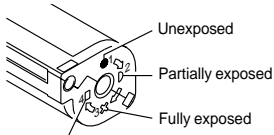

Processed negatives

## GETTING STARTED

### Attaching the strap

1. Insert one end of the strap under the strap post (17) and pull it up through the other side.
2. Thread the longer end of the strap through the shorter loop.
3. Pull the strap tight.

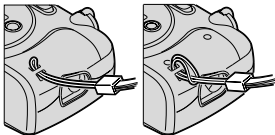

**NOTE:** You can use the knob on the clasp of the camera strap to actuate the buttons on the camera.

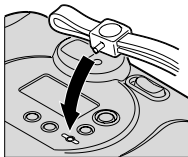



## Loading the battery

This camera uses one 3V lithium KODAK KCR2 Battery (or equivalent) that supplies power for all camera operations.

1. Slide the battery door **(4)** and lift to open.

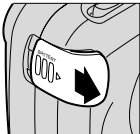

- Before you remove the old battery, turn off the camera.

2. Insert the battery into the chamber.

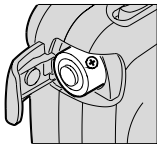

3. Snap the battery door closed.
  - **After you load a new battery into the camera, you need to reset the date and time.**

## **Date and time imprinting**

This camera has a quartz clock and automatic calendar through the year 2040. It uses the film's magnetic data-recording capability to record date and time information which the photo lab imprints on the back of your prints.

## ***Setting the date and time***

You can choose from three date formats: (month/day/year, day/month/year, or year/month/day) or time (hour/minute) with an LCD display of PM for past noon.

1. Press SELECT **(22)**—
  - 1 time to select month/day/year,
  - 2 times to select day/month/year,
  - 3 times to select year/month/day, or
  - 4 times to select hour/minute.

2. Press SELECT again but hold until the first number for date or time “blinks.”
3. Press ENTER (21) to change the number.

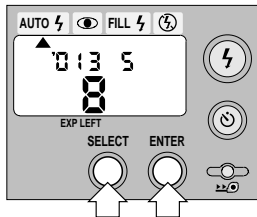

4. Press SELECT to save the new number and move to the next blinking number.
5. Repeat steps 3 and 4 to continue the setting or repeatedly press SELECT to stop the blinking and to end your selection.

## OTHER BATTERY INFORMATION

### Low-battery indicator

It's time to replace the battery when—

- the battery symbol **(30)** “blinks” on the LCD panel **(10)** or
- all indicators on the LCD panel disappear and the shutter button **(1)** cannot be operated.

### Battery tips

- Dispose of the battery according to local and national regulations.
- Keep a spare battery with you at all times.
- Keep batteries away from children.
- Do not try to take apart, recharge or short circuit the battery, or subject it to high temperature or fire.
- Store the battery in its original packaging prior to use.
- Do not use rechargeable batteries.

- Remove the battery from the camera when the camera is not going to be used for an extended length of time.
  - In the unlikely event that battery fluid leaks onto your skin, contact Kodak Health, Safety and Environment Information in the U.S. at 1-716-722-5151. Customers outside the U.S. can contact their local health care provider.
- In the unlikely event that battery fluid leaks inside the camera, U.S. customers can contact the Kodak Information Center (KIC) at 1-800-242-2424. Customers outside the U.S. can contact their local Kodak Customer Service representative.

## Automatic Energy Saving Features

### Power shutdown

To conserve battery power, the camera automatically goes into a sleep mode after 2 ½ minutes of nonuse. Press one of the control buttons, for example the shutter button **(1)**, to awaken the camera. When the camera is not used for an extended time, slide the ON/OFF switch to OFF.

## LOADING THE FILM

You can load film into the camera with the camera ON or OFF.

**NOTE:** The battery must be loaded into the camera for the film door to open.

1. Push the film-door latch **(16)** to open the film door **(19)**.

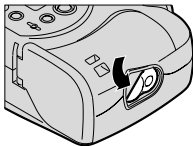

2. Insert the film cassette completely into the film chamber (18).

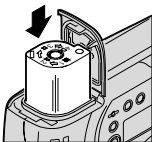

- Make sure the Film Status Indicator (FSI) on the film cassette is at ● (#1 position) for a new cassette.
- **Do not force the film cassette into the film chamber.**

3. Close the film door to start the automatic film advance. The picture counter (32) on the LCD panel (10) shows the number of pictures remaining on the film.
- After you close the safety-interlocked film door, you cannot open the door until the film is completely rewound into the film cassette.

## TAKING PICTURES

You can take Classic (C), Group/HDTV (H)\*, and Panoramic (P) pictures on the same film cassette. Your photo-processing cost may be based on the format size(s) that you use to expose the film.

1. Slide the ON/OFF switch (13) to ON to turn on the camera and to uncover the lens (7).

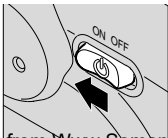

2. Move the print-format switch (3) to select C, H, or P format. The viewfinder changes to show the selected picture size.

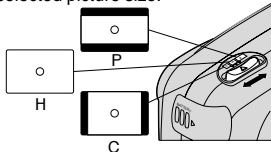

3. Frame your subject within the viewfinder eyepiece (11).

\* High Definition Television (HDTV) prints are the same aspect ratio as the TV for GD interface capabilities.



**NOTE:** For a sharp picture, stand at least 2 ft (0.6 m) from your subject. If you stand closer than 2 ft (0.6 m), the shutter button locks and the flash/camera ready-lamp indicator **(12)** “blinks.”

4. Partway press down the shutter button **(1)** until the flash/camera-ready-lamp indicator **(12)** glows green. Fully press down the shutter button to take the picture.

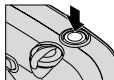

### Typical print sizes (formats)

C	H	P
Classic	Group (HDTV)	Panoramic
3.5 x 5 in. or 4 x 6 in. (88.9 x 127 mm or 102 x 152 mm)	3.5 x 6 in. or 4 x 7 in. (88.9 x 152 mm or 102 x 178 mm)	3.5 x 8.5 in. to 4 x 11.5 in. (88.9 x 216 mm to 102 x 292.7 mm)

**NOTE:** Your photofinisher generally provides 4 x 6, 4 x 7, and 4 x 11.5 in. (102 x 152, 102 x 178, and 102 x 292.7 mm) sizes. Some local printers may offer 3.5 x 5, 3.5 x 6, and 3.5 x 8.5 in. (88.9 x 127, 88.9 x 152, and 88.9 x 216 mm) sizes.

## Using the focus lock

This camera automatically focuses on whatever is within the autofocus (AF) circle of the viewfinder eyepiece. To get a sharp picture, make sure the AF circle is on your main subject. To take a picture with the subject positioned outside of the AF circle, use the focus lock as follows:

1. Place the AF circle on the subject that you want focused in the picture.

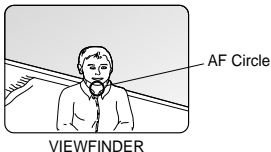

2. Partway press down and **hold** the shutter button **(1)** to lock the focus position.

3. With your finger still pressing the shutter button, move the camera until your subject is where you want it within the viewfinder eyepiece **(11)**.



VIEWFINDER

4. Completely press down the shutter button to take the picture.

## Using the zoom lens

This camera has a motorized zoom lens that lets you select the ideal lens-focal length for taking pictures. When you turn on the camera, the lens is initially set to the wide-angle position.

1. Slide the ON/OFF switch **(13)** to ON to turn on the camera and to uncover the lens **(7)**.

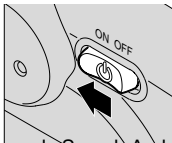

2. Move the zoom-dial lever (2) to the right to zoom closer to the subject in the telephoto mode or to the left to zoom away from the subject in the wide-angle mode.

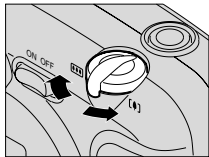

3. Frame your subject within the viewfinder eyepiece (11).

4. Press the shutter button (1) to take the picture.
  - The lens barrel returns to the wide-angle position and the camera goes into a sleep mode after 2 ½ minutes.

### Tips for better pictures

- Move close enough to your subject so it fills the view-finder but not closer than 2 ft (0.6 m).
- Take pictures at the subject's level. Kneel down to take pictures of children and pets.

- Hold your camera vertically with the flash positioned upward to capture tall, narrow subjects, such as a waterfall, skyscraper, or a single person.
- Add interest to your picture by framing it with a tree branch, a window, or even the rails of a fence.
- Keep the sun behind you to provide the best subject illumination.

## FLASH AND PICTURE-TAKING OPTIONS

Repeatedly press the flash/option button (14) to select the flash mode that best suits your subject and surroundings or a picture-taking mode that lets you tailor the camera's fully automatic settings.

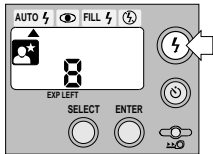

## Flash/camera-ready-lamp indicator

When the flash/camera-ready-lamp indicator **(12)** “blinks,” the camera is not ready to take the picture. You can take the picture when the blinking stops and the lamp glows green. See page 24 for the recommended **Flash-to-subject distance**.

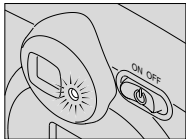

## Auto flash

In dim light, such as indoors or outdoors in heavy shade, or on dark overcast days, you need flash. Your camera features an automatic flash that fires when you need it.

## Auto flash with red-eye reduction

Some people's eyes (and some pets') can reflect flash with a red glow. This camera features an automatic flash with red-eye reduction which is the initial default setting for this camera.

### Fill flash

When in bright sun or when bright light comes from behind the subject, dark shadows (especially on faces) may occur. Use fill flash to lighten these shadows and to add sparkle to your subject's eyes.

### Flash off

When you do not want to use the flash, especially indoors where flash is prohibited, or to capture the ambiance of existing light, use the flash-off feature. Use a tripod or place the camera on another firm support, and use high-speed film because the shutter speed in these situations is generally slow.

### Infinity focus

Capture sharp, distant scenery when you take pictures outdoors during the day.

## Nightview



Use this mode to balance the flash and existing light exposures to take beautiful pictures of people at sunset or at night. Use a tripod or place the camera on another firm support, and use high-speed KODAK ADVANTIX Film because the shutter speed at night is generally slow.

### Selecting the flash and picture-taking options

1. Slide the ON/OFF switch **(13)** to ON to turn on the camera and to uncover the lens **(7)**.

2. Repeatedly press the flash/option button **(14)** until the mode-selector arrow **(28)** points to the auto-flash symbol **(24)**, red-eye-reduction symbol **(25)**, fill-flash symbol **(26)**, or flash-off symbol **(27)** or until the infinity-focus symbol **(29)** or nightview symbol **(34)** appears on the LCD panel **(10)**.
  - When you select red-eye reduction, the auto-flash is automatically set; flash-off is automatically set when you select infinity focus.



3. Frame your subject within the viewfinder eyepiece **(11)** keeping the subject within the distance range for the speed of film in your camera (see **Flash-to-subject distance** table on page 24).
4. When the flash/camera-ready-lamp indicator **(12)** glows green, press the shutter button **(1)** to take the picture.

---

The flash and picture-taking options remain selected after you take a picture. To deselect an option, press the flash/option button to select a different setting or turn off the camera to return to the auto-flash with or without red-eye-reduction default setting.

---

## Flash-to-subject distance

ISO film speed	Wide (24 mm)	Telephoto (48 mm)
50	2 to 12 ft (0.6 to 3.7 m)	2 to 6 ft (0.6 to 1.8 m)
100	2 to 17 ft (0.6 to 5.2 m)	2 to 9 ft (0.6 to 2.7 m)
200	2 to 24 ft (0.6 to 7.3 m)	2 to 13 ft (0.6 to 4.0 m)
400	2 to 34 ft (0.6 to 10.4 m)	2 to 18 ft (0.6 to 5.5 m)
800	2 to 48 ft (0.6 to 14.6 m)	2 to 25 ft (0.6 to 7.6 m)
1600	2 to 68 ft (0.6 to 20.7 m)	2 to 36 ft (0.6 to 11 m)

## USING THE SELF-TIMER

Use this feature to include yourself in pictures.

1. Use the tripod socket **(23)** to attach the camera to a tripod or place it on another firm support.
2. Slide the ON/OFF switch **(13)** to ON to turn on the camera and to uncover the lens **(7)**.

3. Press the self-timer button (15).

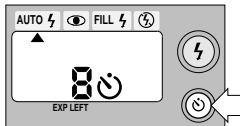

4. Frame your subject within the viewfinder eyepiece (11) and allow room for yourself in it.
5. Press the shutter button (1).
6. Quickly position yourself in the composed picture making sure that you see the self-timer lamp (9).

- The self-timer lamp on the front of the camera blinks for 10 seconds before the picture is taken.
- To cancel the self-timer selection before the shutter releases, turn off the camera.
- The self-timer automatically turns off after the shutter releases.

## UNLOADING THE FILM

### Automatic rewind

The camera automatically rewinds the film into the cassette after the last exposure.

1. Wait for the film to completely rewind into the film cassette.
  - When the motor stops running, the picture counter **(32)** indicates "0."
2. Push the film-door latch **(16)** to open the film door **(19)**.

3. Remove the film cassette from the camera and reload with new KODAK ADVANTIX Film.

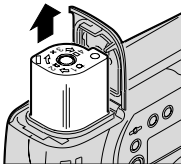

- The FSI on the fully-exposed film cassette is at **X** (#3 position) and the LCD panel flashes "E."

## Manual rewind

If you don't want to take pictures on the entire film, you can manually start the automatic rewind.

1. Gently press the film-rewind button (20) by using the knob on the clasp of the camera strap to start the automatic film rewind.

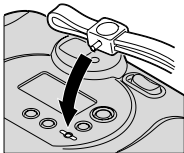

2. Follow steps 1–3 from **Automatic Rewind**.

**NOTE:** You cannot reload a partially exposed film cassette into this camera and continue taking pictures.

## CARING FOR YOUR CAMERA

- Protect the camera from dust, moisture, sudden impact, and excessive heat.

**CAUTION:** Do not use solvents or harsh or abrasive cleansers on the camera body.

- If the lens appears dirty, breathe on it to form a mist and wipe the surface gently with a soft, lintless cloth or a camera lens-cleaning tissue. Never wipe a dry lens.

**CAUTION:** Do not use solvents or solutions not designed for cleaning camera lenses. Do not use chemically treated tissues intended for cleaning eyeglasses.

- Remove the battery when you store the camera for an extended time.

**CAUTION:** To prevent possible damage and electrical shock, do not attempt to disassemble or repair the camera or flash unit by yourself.

## TROUBLESHOOTING

What happened	Probable cause	Solution
Camera will not operate	There are no more pictures remaining	Remove the film
	Battery weak, dead, missing, or improperly loaded	Replace or reload the battery
Film does not advance or rewind	Battery weak, dead, missing, or improperly loaded	Replace or reload the battery
LCD panel is blank	Battery weak, dead, missing, or improperly loaded	Replace or reload the battery
	Camera in sleep mode	Press control button to awaken camera

What happened	Probable cause	Solution
LCD panel flashes "E"	No film in camera	Load new film into the camera
Shutter button locks and flash/ camera-ready-lamp indicator "blinks"	Subject too close to camera	Move beyond 2 ft (0.6 m) from your subject
Film door does not open	Film loaded into camera	Finish taking pictures or press the film-rewind button
	Missing battery	Load battery into the camera



## SPECIFICATIONS

**Film type:** KODAK ADVANTIX Films  
for color or black-and-white  
pictures

**Lens:** 24–48 mm zoom lens, 5-element  
glass hybrid-aspheric construction

**Focus system:** AF active,  
single spot

**Focus range (daylight):** Wide/Tele:  
2 ft (0.6 m) to infinity

**Viewfinder:** Real image with  
C, H, & P format display

**Film speed:** DXIX (ISO) 50–1600  
for color or black-and-white films

**Flash unit:**

KODAK SENSALITE™ Flash

**Flash range (ISO 200):**

Wide: 2 to 24 ft (0.6 to 7.3 m)

Tele: 2 to 13 ft (0.6 to 4.0 m)

**Aperture:** *f*/4.5–*f*/8.4

**Shutter:** Electronically programmed,  
1/5 to 1/360 second

**Power source:** Main power: one  
3V lithium KODAK KCR2  
Battery (or equivalent)

**Dimensions:**

36 mm x 64 mm x 112 mm

**Weight:** 6 oz. (171 g)

Kodak, Sensalite, “e” mark, Advantix, and the

Advanced Photo System symbol and logo type are trademarks

Download from [www.S0manuals.com](http://www.S0manuals.com). All Manuals Search And Download.

**Este dispositivo cumple con la parte 15 de las reglamentaciones de la FCC. El manejo está supeditado a las siguientes dos condiciones: (1) Este dispositivo puede no causar interferencia dañina, y (2) este dispositivo debe aceptar cualquier interferencia recibida, incluyendo interferencia la cual pudiese causar un funcionamiento indeseable.**

**NOTA:** El modelo de su cámara ha sido aprobado y cumple con las limitaciones establecidas para un dispositivo digital Clase B, de acuerdo con la Parte 15 de las reglamentaciones de la FCC. Estas limitaciones proveen una protección razonable en contra de la interferencia que se encuentra en uso residencial. La cámara genera, usa, y puede emitir energía de frecuencia radial y si no es usada de acuerdo con las instrucciones, puede causar interferencia a comunicaciones de radio. No se puede garantizar que esta interferencia no ocurra. En caso de que ésta cámara cause interferencia a la recepción de radio o televisión, lo cual puede ser determinado encendiendo y apagando la cámara, puede reducir la interferencia haciendo lo siguiente:

- Vuelva a orientar o situar la antena de recepción
- Aumente la distancia entre la cámara y el receptor
- Para recibir ayuda consulte con el distribuidor o un técnico especializado en radio/televisión

Cambios o modificaciones no aprobadas por el contratante responsable de acatar estas regulaciones podría anular la autoridad del consumidor para operar éste equipo.



# Cámara **KODAK ADVANTIX** **F620 Zoom**

## **¿NECESITA AYUDA CON SU CÁMARA O MÁS INFORMACIÓN ACERCA DEL SISTEMA ADVANCED PHOTO?**

Visite nuestro sitio en la red mundial electrónica (worldwide web) a la dirección <http://www.kodak.com> o llame a: Kodak (en los Estados Unidos solamente) al número 1 (800) 242-2424, de lunes a viernes de 9:00 a.m. a 7:00 p.m. (hora del este).

Kodak (solamente en el Canadá) al número 1 (800) 465-6325, ext. 36100, de lunes a viernes de 8:00 a.m. a 5:00 p.m. (hora del este); para el área de Toronto, llame al (416) 766-8233 ext. 36100. **Cuando llame, por favor tenga su cámara disponible.**

Para hacer válida la garantía, sírvase guardar el recibo de venta como prueba de la fecha de compra.

## Identificación de la cámara

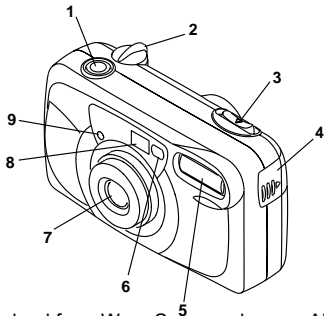

- 1 disparador
- 2 palanca del disco selector del zoom
- 3 interruptor del formato de impresión
- 4 puerta del compartimiento de la batería
- 5 flash
- 6 sensor de iluminación
- 7 lente
- 8 visor
- 9 lámpara de autodesparador/  
reducción de ojos rojos

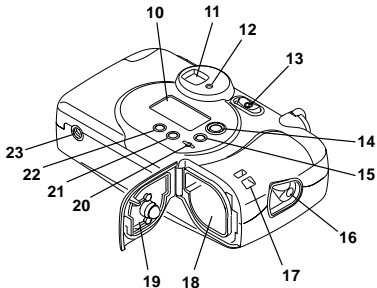

- 10 panel de cristal líquido (LCD)
- 11 ocular del visor
- 12 indicador de flash/lámpara de cámara lista
- 13 interruptor ENCENDER/APAGAR
- 14 botón de flash/opción
- 15 botón de autodisparador
- 16 cerrojo de la puerta del compartimiento de la película
- 17 presilla de la correa
- 18 compartimiento de la película
- 19 puerta del compartimiento de la película
- 20 botón del rebobinado de la película
- 21 ENTRAR (ENTER)
- 22 SELECCIÓN (SELECT)
- 23 montaje para trípode

## Panel de cristal líquido

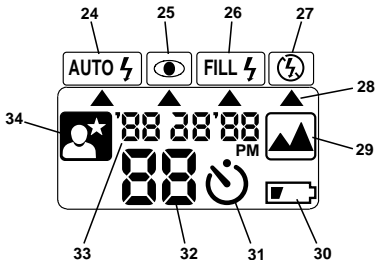

- 24 símbolo de flash automático
- 25 símbolo de reducción de ojos rojos
- 26 símbolo de flash de relleno
- 27 símbolo de flash apagado
- 28 flecha de selector de modo
- 29 símbolo de enfoque infinito
- 30 símbolo de la batería
- 31 símbolo de autodisparador
- 32 contador de fotografías
- 33 exhibición de fecha y hora
- 34 símbolo de vista de noche

## CONTENIDO

CARACTERÍSTICAS DE LA CÁMARA ....	38
PROCEDIMIENTOS INICIALES .....	42
Como ajustar la correa de la cámara .....	42
Como cargar la batería .....	43
Como imprimir la fecha y hora .....	44
Como configurar la fecha y hora ....	45
INFORMACIÓN ADICIONAL	
SOBRE LA BATERÍA .....	46
Indicador de batería débil .....	46
Consejos para usar la batería .....	47
Apagado automático .....	48
COMO CARGAR LA PELÍCULA .....	48
COMO TOMAR FOTOGRAFÍAS .....	50
Tamaños típicos de impresión (formatos) .....	52

Como usar el cerrojo del enfoque .....	53
Como usar el lente de zoom .....	54
Consejos para obtener mejores fotografías .....	55
OPCIONES DE FLASH Y TOMA DE FOTOGRAFÍAS .....	56
Indicador de flash/lámpara de cámara lista .....	57
Flash automático .....	57
Flash automático con reducción de ojos rojos .....	57
Flash de relleno .....	58
Flash apagado .....	58
Enfoque infinito .....	58
Vista de noche .....	59
Como seleccionar las opciones de flash y toma de fotografías .....	59
Distancia del sujeto al flash .....	61

COMO USAR EL AUTODISPARADOR ...	62
COMO DESCARGAR LA PELÍCULA .....	63
Rebobinado automático .....	63
Rebobinado manual .....	65
CUIDADO DE SU CÁMARA .....	66
PROBLEMAS Y SOLUCIONES .....	67
ESPECIFICACIONES .....	69

## **CARACTERÍSTICAS DE LA CAMARA**

### **Selección triple de formatos**

- Usted puede tomar fotografías en tres tamaños diferentes en el mismo cartucho de película: Clásico (C), Grupo/HDTV (H) y Panorámico (P). El marco del ocular del visor cambia para exhibir el tamaño seleccionado de la fotografía.



### **Impresión de fecha y hora**

- La información de la fecha, hora y número de identificación del cartucho son impresos en la parte de atrás de sus fotografías, lo que hace fácil el organizar y mandar a hacer reproducciones de sus fotografías.

### **Protección en contra de doble exposición (DEP)**

- No debe preocuparse de accidentalmente volver a exponer su película ya usada. Su cámara lee el Indicador del estado de película (FSI) en el cartucho de la película y de esta forma previene la doble exposición.

### **Intercambio de información sobre la calidad de la fotografía (PQix)**

- Esta cámara registra la información importante de la escena en la cinta magnética de la película y comunica esta información al laboratorio de fotoacabado para perfeccionar las características de luz y color y de esta forma ofrecer la mejor impresión.

## **Carga de rollo fácil**

- La carga de rollo fácil es rápida y virtualmente sin error, eliminando rollos en blanco y doble exposición. La cámara usa película KODAK ADVANTIX. El cartucho de la película, no igual a los cartuchos tradicionales de 35 mm, se convierte en el cargador y envase de la película procesada.

## **Cerrojo de seguridad en la puerta del compartimiento de la película**

- El cerrojo de seguridad en la puerta del compartimiento de la película previene el abrir de la puerta del compartimiento hasta que toda la película se encuentre completamente rebobinada en el cartucho.



Busque este logo para asegurarse que la película que usted compre esté hecha para esta cámara.



Busque este logo para seleccionar un servicio de fotoacabado certificado para revelar su rollo y para asegurarse de recibir todas las características del Advanced Photo System.

### Indicador del estado de la película (FSI)

- El indicador realzado avanza de un símbolo a otro para identificar el estado de la película dentro del cartucho.

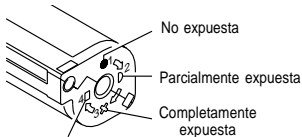

Negativos procesados

## PROCEDIMIENTOS INICIALES

### Como ajustar la correa de la cámara

1. Pase un extremo de la lazada de la correa de la cámara por debajo de la presilla de la correa **(17)** hasta el otro lado.

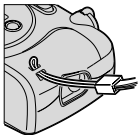

2. Pase el extremo largo de la correa a través de la lazada del corto.

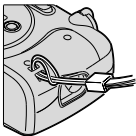

3. Tire de la correa hasta que quede ajustada.

**NOTA:** Puede usar la perilla en la hebilla de la correa de la cámara para activar los botones de la cámara.

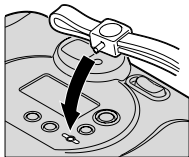

## Como cargar la batería

Esta cámara utiliza una batería de litio de 3V KODAK KCR2 (o su equivalente) que proporciona la energía necesaria para todas las funciones de la cámara.

1. Deslice la puerta del compartimiento de la batería **(4)** y levántela para abrirla.



- Antes de remover la batería usada, apague la cámara.

2. Coloque la batería en su compartimiento.

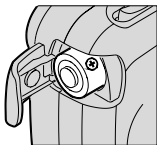

3. Cierre la puerta a presión.
  - **Después que cargue la batería nueva en la cámara, necesitará volver a configurar la fecha y hora.**

### **Como imprimir la fecha y hora**

Esta cámara tiene un reloj de cuarzo y un calendario automático hasta el año 2040. También usa la característica de la franja magnética en la película para registrar la información de fecha y hora, la cual su fotoprocador imprime en la parte de atrás de sus fotografías.

## Como configurar la fecha y hora

Puede escoger uno de los tres formatos proporcionados para la fecha: (mes/día/año, día/mes/año, o año/mes/día) o el formato de hora (hora/minuto) con la exhibición de PM (pasado meridiano) en el panel de cristal líquido (LCD).

### 1. Oprima SELECCIÓN: (SELECT) (22)

Una vez para seleccionar mes/día/año

Dos veces para seleccionar día/mes/año

Tres veces para seleccionar año/mes/día

Cuatro veces para seleccionar hora/minuto

2. Oprima otra vez SELECCIÓN (SELECT) y mantenga oprimido hasta que el primer número para la fecha u hora "parpadee".
3. Oprima ENTRAR (ENTER) (21) para cambiar el número.

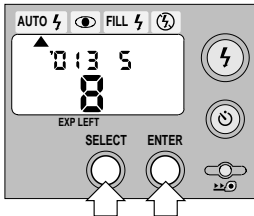

- Oprima SELECCIÓN (SELECT) para guardar el número seleccionado y para activar el próximo número parpadeante.
- Repita los pasos **3** y **4** para continuar configurando la fecha y hora u oprima repetidamente SELECCIÓN (SELECT) para detener el número parpadeante y de esta forma completar su selección.

## INFORMACIÓN ADICIONAL SOBRE LA BATERÍA

### Indicador de batería débil

Debe cambiar la batería cuando —

- el símbolo de la batería **(30)** «parpadea» en el panel de cristal líquido **(10)** o
- ninguno de los indicadores aparecen en el panel de cristal líquido y el disparador **(1)** no funciona.



## Consejos para usar la batería

- Deseche la batería según las regulaciones locales y nacionales.
- Acuérdesse de llevar una batería de repuesto con usted en todo momento.
- Mantenga las baterías fuera del alcance de los niños.
- No intente desarmar, recargar o causar un cortocircuito en la batería o exponerla a altas temperaturas o fuego.
- Antes de usarla, guarde la batería en su empaque original.
- No use baterías recargables.
- Remueva la batería de la cámara cuando no vaya a usarla por un período de tiempo prolongado.

- En caso de que el líquido de la batería se derrame en su piel, póngase en contacto con la información de Kodak sobre Salud, Seguridad y el Medio Ambiente llamando al 1-716-722-5151 en los Estados Unidos. Clientes fuera de los Estados Unidos pueden ponerse en contacto con su proveedor local de salud.
- En caso de que el líquido de la batería se derrame dentro de la cámara, los clientes en los Estados Unidos pueden ponerse en contacto con el Centro Informativo de Kodak (KIC) llamando al 1-800-242-2424. Clientes fuera de los Estados Unidos pueden ponerse en contacto con el representante local de Kodak.



## Características de Ahorro Automático de Energía

### Apagado automático

Cuando la cámara no se usa por aproximadamente 2,5 minutos, ésta se apagará automáticamente para conservar la energía de la batería.

Para activar la cámara, puede oprimir cualquiera de los botones de control, como por ejemplo el disparador **(1)**. Adicionalmente, cuando no vaya a usar la cámara por un período de tiempo prolongado para conservar totalmente la energía de la batería, deslice el interruptor ENCENDER/APAGAR a la posición APAGAR.

## COMO CARGAR LA PELÍCULA

Puede cargar película en la cámara con ésta ENCENDIDA/APAGADA.

**NOTA:** La puerta del compartimiento de película se abrirá solamente cuando esté cargada la batería.

1. Oprima el cerrojo de la puerta del compartimiento de la película **(16)** para abrir la puerta del compartimiento de la película **(19)**.



2. Ponga el cartucho de la película completamente dentro del compartimiento de la película (18).

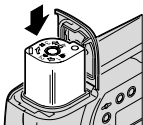

- Asegúrese de que el Indicador del estado de película (FSI) en el cartucho de la película esté en ● (posición #1) para un cartucho nuevo.
- **No fuerce el cartucho de la película en el compartimiento de la película.**

3. Cierre la puerta del compartimiento de la película para comenzar el avance automático de la misma. El contador de fotografías (32) en el panel de cristal líquido (10) muestra el número de fotografías restantes.
- Una vez que haya cerrado el cerrojo de seguridad en la puerta del compartimiento de la película no podrá abrir la puerta del compartimiento hasta que toda la película se encuentre completamente rebobinada en el cartucho.

## COMO TOMAR FOTOGRAFÍAS

Puede tomar fotografías Clásicas (C) , Grupo/HDTV (H)\* y Panorámicas (P) usando el mismo cartucho de película. El costo del procesamiento de sus fotografías puede estar basado en el/los tamaño (s) del/los formato(s) que usó al tomar las fotografías.

\* Impresiones de Televisión de Alta Definición (HDTV) son del mismo aspecto proporcional como las capacidades interfaciales de la TV para CD.

1. Deslice el interruptor ENCENDER/APAGAR **(13)** para ENCENDER la cámara y destapar el lente **(7)**.

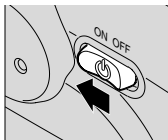

2. Deslice el interruptor del formato de impresión **(3)** para seleccionar el formato C, H, o P. El visor cambia y muestra el campo de vista seleccionado.

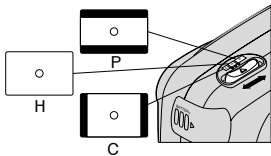

3. Encuadre a su sujeto dentro del ocular del visor **(11)**.

**NOTA:** Para una fotografía nítida, manténgase a una distancia mínima de 0,6 m (2 pies) de su sujeto. Si no se mantiene una distancia mínima de 0,6 m (2 pies) el disparador se traba y el indicador de flash/lámpara de cámara lista **(12)** «paradea».

4. Oprima parcialmente el disparador **(1)** hasta que el indicador de flash/lámpara de cámara lista brille verde. Oprima completamente el disparador para tomar la fotografía.

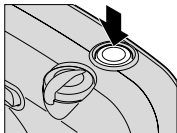

## Tamaños típicos de impresión (formatos)

C	H	P
<b>Clásica</b>	<b>Grupo (HDTV)</b>	<b>Panorámico</b>
88,9 x 127 mm ó 102 x 152 mm (3,5 x 5 plgds. ó 4 x 6 plgds.)	88,9 x 152 mm ó 102 x 178 mm (3,5 x 6 plgds. ó 4 x 7 plgds.)	88,9 x 216 mm a 102 x 292,7 mm (3,5 x 8,5 plgds. a 4 x 11,5 plgds.)

**NOTA:** Su laboratorio de fotoacabado usualmente provee impresiones en los tamaños de 102 x 152, 102 x 178, y 102 x 292,7 mm (4 x 6, 4 x 7, y 4 x 11,5 pulgadas). Algunos laboratorios locales de fotoacabado pueden ofrecer impresiones en los tamaños 88,9 x 127, 88,9 x 152, y 88,9 x 216 mm (3,5 x 5, 3,5 x 6, y 3,5 x 8,5 pulgadas).

## Como usar el cerrojo de enfoque

Esta cámara se enfoca automáticamente en cualquier objeto que aparezca dentro de las marcas del enfoque automático (AF) del ocular del visor. Para obtener una fotografía nítida, asegúrese de que el sujeto a fotografiar esté dentro del círculo de enfoque automático (AF). Si desea tomar una fotografía con el sujeto fuera del círculo de enfoque automático (AF), use el cerrojo de enfoque de la siguiente manera:

1. Coloque el círculo de enfoque automático (AF) sobre el sujeto que quiera enfocar en la fotografía.

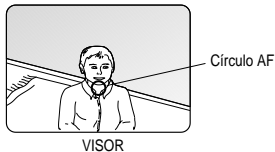

2. Oprima parcialmente y **mantenga oprimido** el disparador (1) para trabar la posición enfocada.

3. Con el disparador parcialmente oprimido, mueva la cámara hasta que el sujeto se encuentre en la posición que usted desee dentro del ocular del visor (11).

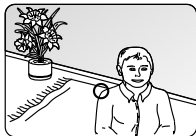

VISOR

4. Oprima completamente el disparador para tomar la fotografía.

## Como usar el lente de zoom

Esta cámara tiene un lente de zoom motorizado que le deja seleccionar el enfoque del lente ideal para la distancia que usted desee al tomar fotografías. Cuando encienda la cámara, el lente está configurado a la posición de gran angular.

1. Deslice el interruptor ENCENDER/APAGAR (13) para ENCENDER la cámara y destapar el lente (7).

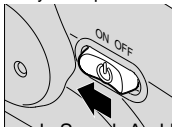



2. Mueva la palanca del disco selector del zoom **(2)** hacia la derecha para acercarse al sujeto a fotografiar en el modo telefotográfico o hacia la izquierda para alejarse del sujeto en el modo de gran angular.

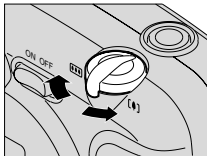

3. Encuadre a su sujeto dentro del ocular del visor **(11)**.

4. Oprima el disparador **(1)** para tomar la fotografía.
- El barril del lente regresa automáticamente a la posición de gran angular y la cámara se apagará automáticamente después de 2,5 minutos para conservar energía.

### Consejos para obtener mejores fotografías

- Acérquese lo suficiente al sujeto a fotografiar de modo que éste ocupe todo el visor, pero no más cerca de 0,6 m (2 pies).
- Tome fotografías al nivel del sujeto. Arrodílese para fotografiar niños y animales.

- Haga tomas verticales de sujetos altos y angostos, como cascadas, rascacielos o una persona sola.
- Agregue interés a sus fotografías incluyendo una rama, una ventana o una cerca.
- Manténgase de espalda al sol. Así se logra la mejor iluminación del sujeto.

## OPCIONES DE FLASH Y TOMA DE FOTOGRAFÍAS

Oprima repetidamente el botón de flash/opción **(14)** para seleccionar el modo de flash que mejor favorezca a su sujeto y sus entornos o un modo de toma de fotografías que le permita ajustar las configuraciones automáticas de la cámara.

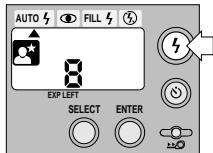

## Indicador de flash/lámpara de cámara lista

Cuando el indicador de flash/lámpara de cámara lista (12) «parpadea», la cámara no está lista para tomar fotografías. Puede tomar fotografías cuando el indicador deja de parpadear y la lámpara brilla verde. Vea la página 61 para la **Distancia del sujeto al flash** recomendada.

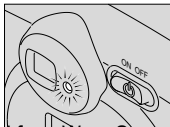

## Flash automático

A poca luz, ya sea en interiores, en exteriores donde hay mucha sombra o en días oscuros o nublados, necesitará usar el flash. Su cámara incluye un flash automático el cual se dispara cuando es necesario.

## Flash automático con reducción de ojos rojos

Los ojos de algunas personas (y algunos animales) pueden reflejar el flash como un brillo rojo. Esta cámara tiene la característica de un flash automático con reducción de ojos rojos el cual es la configuración inicial predeterminada de esta cámara.

## Flash de relleno



Cuando al tomar la fotografía haya un sol brillante o cuando los sujetos tengan como iluminación de fondo una luz brillante, esta iluminación puede causar sombras oscuras (especialmente en las caras). Use el flash de relleno para aclarar estas sombras y para añadir vivacidad a los ojos de su sujeto.

## Flash apagado



Cuando no quiera usar el flash, especialmente en interiores donde el uso del flash está prohibido o cuando quiera capturar el ambiente con la luz existente, use la

característica de flash apagado. Use un trípode o coloque la cámara sobre otra base firme, y use película de alta sensibilidad porque la mayor probabilidad es que la abertura del diafragma, en estas situaciones, será lenta.

## Enfoque infinito



Capture fotografías nítidas de escenas a mucha distancia cuando tome fotografías en exteriores durante el día.

## Vista de noche



Use este modo para crea un balance entre el flash y la luz presente y poder tomar fotografías bellas de personas a la puesta del sol o por la noche. Use un tripié o coloque la cámara sobre otra base firme y use película de alta sensibilidad KODAK ADVANTIX porque la mayor probabilidad es que la abertura del diafragma, por las noches, será lenta.

## Como seleccionar las opciones de flash y toma de fotografías

1. Deslice el interruptor ENCENDER/APAGAR **(13)** para ENCENDER la cámara y destapar el lente **(7)**.
2. Oprima repetidamente el botón de flash/opción **(14)** hasta que la flecha de selector de modo **(28)** apunta a los símbolos de flash automático **(24)**, reducción de ojos rojos **(25)**, flash de relleno **(26)**, o flash apagado **(27)**, o hasta que los símbolos de enfoque infinito **(29)** o vista de noche **(34)** aparezcan en el panel de cristal líquido **(10)**.

- Cuando seleccione reducción de ojos rojos, el flash automático está automáticamente configurado; cuando seleccione enfoque infinito, el flash apagado está automáticamente configurado.
3. Encuadre a su sujeto dentro del ocular del visor **(11)** manteniendo a su sujeto dentro de la distancia indicada para la sensibilidad de la película en su cámara (vea la tabla **Distancia del sujeto al flash** en la página 61).

4. Cuando el indicador de flash/lámpara de cámara lista **(12)** brille verde, oprima el disparador **(1)** para tomar la fotografía.

---

Las opciones de flash y toma de fotografías se mantienen seleccionadas después de que tome la fotografía. Para cancelar la opción, oprima el botón de flash/ opción para seleccionar otra configuración o apague la cámara para regresar automáticamente a la configuración predeterminada de flash automático con o sin reducción de ojos rojos.

---

## Distancia del sujeto al flash

Sensibilidad ISO de la película	Gran Angular (24 mm)	Telefotográfico (48 mm)
50	0,6 a 3,7 m (2 a 12 pies)	0,6 a 1,8 m (2 a 6 pies)
100	0,6 a 5,2 m (2 a 17 pies)	0,6 a 2,7 m (2 a 9 pies)
200	0,6 a 7,3 m (2 a 24 pies)	0,6 a 4,0 m (2 a 13 pies)
400	0,6 a 10,4 m (2 a 34 pies)	0,6 a 5,5 m (2 a 18 pies)
800	0,6 a 14,6 m (2 a 48 pies)	0,6 a 7,6 m (2 a 25 pies)
1600	0,6 a 20,7 m (2 a 68 pies)	0,6 a 11 m (2 a 36 pies)

## COMO USAR EL AUTODISPARADOR

Use esta característica cuando quiera incluirse en las fotografías.

1. Use el montaje para trípode (23) para montar la cámara en el tripié o coloque la cámara sobre otra base firme.
2. Deslice el interruptor ENCENDER/APAGAR (13) para ENCENDER la cámara y destapar el lente (7).

3. Oprima el botón de autodisparador (15).

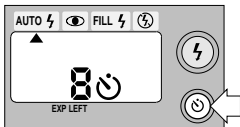

4. Encuadre a su sujeto dentro del ocular del visor (11) y deje un espacio libre en la fotografía donde pueda colocarse.
5. Oprima el disparador (1).



6. Sitúese rápidamente en el espacio que dejó libre asegurándose de que pueda ver la lámpara de autodisparador **(9)**.
- La lámpara de autodisparador en el frente de la cámara parpadea aproximadamente 10 segundos antes de tomar la fotografía.
  - Para cancelar la selección de autodisparador antes de tomar la fotografía, apague la cámara.
  - Después que el disparador se active, el autodisparador se cancela automáticamente.

## COMO DESCARGAR LA PELÍCULA

### Rebobinado automático

Después de la última fotografía, esta cámara rebobina automáticamente la película expuesta dentro del cartucho.

1. Espere a que la película se rebobine completamente dentro del cartucho.
  - Cuando el motor se detenga, el contador de fotografías **(32)** indica «0».

2. Oprima el cerrojo de la puerta del compartimiento de la película **(16)** para abrir la puerta del compartimiento de la película **(19)**.
3. Retire el cartucho de película de la cámara y vuelva a cargarla con un rollo nuevo de película KODAK ADVANTIX.

- El FSI en el cartucho de película completamente expuesto estará en **X** (posición #3) y el panel de cristal líquido parpadea «E».

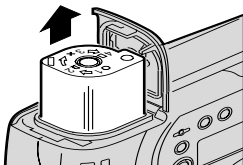

## Rebobinado manual

Si no quiere tomar el rollo completo de fotografías, puede manualmente comenzar el rebobinado automático.

1. Oprima suavemente el botón de rebobinado **(20)** usando la perilla en la hebilla de la correa de la cámara para comenzar el rebobinado automático de la película.
2. Vea los pasos del **1** al **3** de la sección **Rebobinado automático**.

**NOTA:** En esta cámara, no puede volver a cargar el cartucho de película parcialmente expuesto para tomar más fotografías.

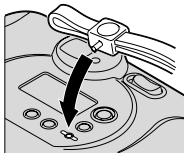

## **CUIDADO DE SU CÁMARA**

- Proteja la cámara del polvo, humedad, golpe repentino, y calor excesivo.

**PRECAUCIÓN:** No use solventes o soluciones ásperas o abrasivas en el cuerpo de la cámara.

- Si el lente se ve sucio, cúbralo con su aliento para empañarlo y limpie la superficie cuidadosamente con un paño suave que no tenga pelusas o con un pañuelo especialmente diseñado para la limpieza de lentes. Nunca limpie el lente en seco.

**PRECAUCIÓN:** No use solventes o soluciones que no estén específicamente diseñados para la limpieza de lentes de cámaras. No use pañuelos con químicos diseñados para la limpieza de gafas.

- Remueva la batería cuando vaya a guardar la cámara por un período de tiempo prolongado.

**PRECAUCIÓN:** Para prevenir la posibilidad de daño y choque eléctrico, no trate, usted mismo, de desarmar o reparar la cámara o la unidad del flash.

## PROBLEMAS Y SOLUCIONES

Problema	Causa probable	Solución
La cámara no funciona	No quedan más fotografías	Retire la película
	La batería está débil, descargada, mal colocada, o falta colocarla	Reemplace o vuelva a cargar la batería
La película no avanza o se rebobina	La batería está débil, descargada, mal colocada, o falta colocarla	Reemplace o vuelva a cargar la batería
El panel de cristal líquido está en blanco	La batería está débil, descargada, mal colocada, o falta colocarla	Reemplace o vuelva a cargar la batería
	La cámara está en el modo de apagado automático	Oprima el botón de control para activar la cámara

<b>Problema</b>	<b>Causa probable</b>	<b>Solución</b>
El panel de cristal líquido exhibe «E»	No hay película en la cámara	Cargue la cámara con película nueva
El disparador se traba y el indicador de flash/lámpara de cámara lista «parpadea»	El sujeto se encuentra muy cerca de la cámara	Párese a más de 0,6 m (2 pies) de su sujeto
La puerta del compartimiento de película no abre de	La cámara está cargada con un rollo de película	Termine de tomar las fotografías u oprima el botón de rebobinado de película
	Falta la batería	Cargue la batería en la cámara

## ESPECIFICACIONES

**Tipo de película:** Película KODAK ADVANTIX para fotografías a color o blanco y negro

**Lente:** Híbrido esférico, zoom 24–48 mm

**Sistema de enfoque:** Activo AF, punto individual

**Alcance de enfoque (luz del día) :** Gran Angular/Tele: 0,6 m (2 pies) a infinito

**Visor:** Imagen real con exhibición de formato C, H y P

**Sensibilidad de película:** DXIX (ISO) 50–1600 para películas a color o blanco y negro

**Unidad del flash:** Flash KODAK SENSALITE™

**Alcance del flash (ISO 200):**

Gran angular: 0,6–7,3 m (2–24 pies)

Telefotográfico: 0,6 – 4,0 m (2–13 pies)

**Abertura de diafragma:**  $f/4,5$ – $f/8,4$

**Obturador:** Programado electrónico, 1/5–1/360 segundos

**Fuente de energía:** Primaria: una batería de litio de 3 voltios KODAK KCR2 (o su equivalente)

**Dimensiones:** 36 mm x 64 mm x 112 mm

**Peso:** 171 g (6 onzas)

El símbolo y logotipo de Kodak, Sensalite, marca «e», Advantix, y el Advanced  
Photo System son marcas registradas

Download from [Www.Somanuals.com](http://Www.Somanuals.com). All Manuals Search And Download.





## Appareil-photo **KODAK ADVANTIX F620 Zoom**

### **BESOIN D'AIDE POUR UTILISER VOTRE APPAREIL- PHOTO OU D'INFORMATION SUR LE SYSTÈME APS?**

Visitez nos sites Web à <http://www.kodak.ca> (Canada) ou <http://www.kodak.com> (États-Unis), ou encore appelez : Kodak (Canada seulement) du lundi au vendredi, de 8 h à 17 h (heure de l'Est) au numéro 1 800 465-6325, poste 36100. Dans la région de Toronto, composez le (416) 766-8233, poste 36100. Kodak (É.-U. seulement) du lundi au vendredi, de 9 h à 19 h (heure de l'Est) au numéro 1 800 242-2424. **Assurez-vous d'avoir en main votre appareil-photo au moment de téléphoner.**

**Pour les besoins de la garantie, veuillez conserver votre facture de vente comme preuve de la date d'achat.**

Cet appareil numérique de Classe B répond à toutes les exigences du Règlement sur le matériel brouilleur du Canada.

## Description de l'appareil-photo

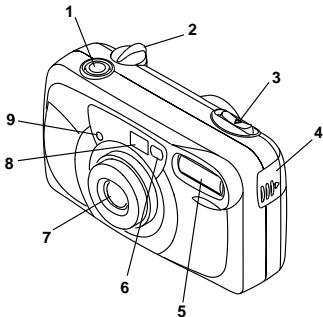

- 1 déclencheur
- 2 barillet du zoom
- 3 sélecteur du format de photo
- 4 couvercle du compartiment de la pile
- 5 flash
- 6 capteur de lumière
- 7 objectif
- 8 viseur
- 9 témoin du retardateur/réduction des yeux rouges

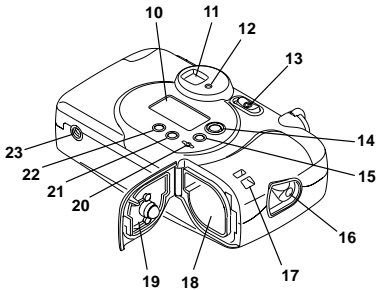

- 10** panneau ACL
- 11** oculaire du viseur
- 12** témoin du flash/appareil-photo prêt
- 13** bouton MARCHE/ARRÊT
- 14** bouton des options/modes flash
- 15** bouton du retardateur
- 16** loquet du compartiment du film
- 17** œillet de la courroie
- 18** compartiment du film
- 19** couvercle du compartiment du film
- 20** bouton de rembobinage du film
- 21** SAISIE
- 22** SÉLECTION
- 23** écrou du trépied

## Panneau ACL

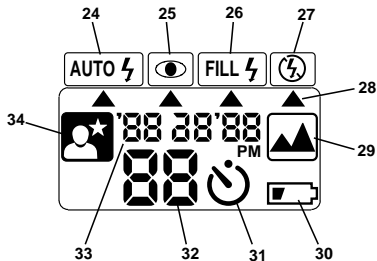

- 24 indicateur de flash automatique
- 25 indicateur de réduction des yeux rouges
- 26 indicateur de flash d'appoint
- 27 indicateur de flash désactivé
- 28 flèche de sélection du mode
- 29 indicateur de mise au point à l'infini
- 30 symbole de la pile
- 31 indicateur du retardateur
- 32 compteur de poses
- 33 affichage date/heure
- 34 indicateur de vue nocturne

# TABLE DES MATIÈRES

FONCTIONS DE L'APPAREIL-PHOTO ...	76
DÉMARRAGE .....	79
Fixation de la courroie .....	79
Installation de la pile .....	80
Date et heure .....	81
Réglage de la date et de l'heure ....	81
AUTRES RENSEIGNEMENTS	
SUR LES PILES .....	83
Indicateur de pile faible .....	83
Conseils au sujet des piles .....	83
Arrêt automatique .....	84
CHARGEMENT DU FILM .....	85
POUR PRENDRE DES PHOTOS .....	86
Formats de photo .....	88
Mémorisation de la mise au point .....	89
Utilisation de l'objectif zoom .....	90
Conseils pour prendre de meilleures photos .....	92
OPTIONS DE FLASH ET DE PRISE DE VUE .....	93

Indicateur du flash/appareil- photo prêt .....	93
Flash automatique .....	94
Flash automatique avec réduction des yeux rouges .....	94
Flash d'appoint .....	94
Flash désactivé .....	95
Mise au point à l'infini .....	95
Vue nocturne .....	95
Sélection des options de flash et de prise de vue .....	96
Distance entre le sujet et le flash .....	98
UTILISATION DU RETARDATEUR .....	98
RETRAIT DU FILM .....	100
Rembobinage automatique .....	100
Rembobinage manuel .....	101
ENTRETIEN DE VOTRE APPAREIL-PHOTO .....	102
DÉPANNAGE .....	103
CARACTÉRISTIQUES .....	105

## FONCTIONS DE L'APPAREIL-PHOTO

### Trois formats de photo

- Vous avez le choix entre trois formats de photo différents pour une même cassette de film : classique (C), groupe/HDTV (H) ou panoramique (P). Le cadre apparaissant dans le viseur se modifie en fonction du format sélectionné.

### Impression de la date et de l'heure

- La date, l'heure et le numéro d'identification de la cassette sont imprimés au verso de vos photos, ce qui en facilite le classement et la réimpression.

### Protection contre la double exposition

- Vous n'avez plus à vous soucier de réexposer votre film par inadvertance. Votre appareil-photo lit l'indicateur de l'état du film sur la cassette de film pour empêcher une telle situation.

## **Échange d'information sur la qualité des photos**

- Cet appareil enregistre sur la bande magnétique du film des données essentielles sur la scène photographiée, qui permettent ensuite au laboratoire de traitement d'optimiser la couleur ou l'exposition afin que vos photos soient les plus réussies possible.

## **Chargement instantané simple**

- Le chargement instantané simple, rapide et pratiquement exempt d'erreurs élimine les rouleaux vierges ou réexposés. L'appareil fonctionne avec des

Films KODAK ADVANTIX.

Contrairement aux cartouches de film classique 35 mm, la cassette de film joue un rôle de contenant de transport et d'entreposage une fois le film traité.

## **Verrouillage du compartiment du film**

- Le dispositif de sécurité du compartiment du film empêche l'ouverture du couvercle avant le rembobinage complet du film.



Ce symbole sur l'emballage du film vous garantit qu'il est compatible avec cet appareil-photo.



Assurez-vous que le laboratoire de traitement photo auquel vous confiez vos films affiche ce symbole; vous profiterez ainsi de toutes les caractéristiques du système APS.

### Indicateur de l'état du film

- Un voyant passe d'un symbole à l'autre pour indiquer l'état du film à l'intérieur de la cartouche.

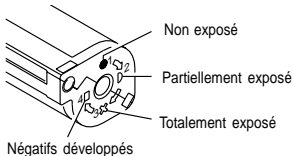



## DÉMARRAGE

### Fixation de la courroie

1. Enfilez une des extrémités de la courroie sous l'œillet de la courroie (17).
2. Faites ensuite glisser la longue boucle de la courroie dans la petite boucle.
3. Tirez fermement sur la courroie.

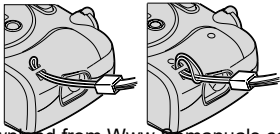

**REMARQUE :** Utilisez le bouton du fermoir de la courroie pour activer les petits boutons de commande de l'appareil-photo.

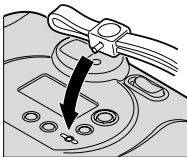

## Installation de la pile

Cet appareil-photo utilise une Pile au lithium KODAK KCR2 (ou l'équivalent) de 3 volts qui fournit l'alimentation nécessaire à toutes les fonctions de l'appareil.

1. Ouvrez le couvercle du compartiment de la pile **(4)** et maintenez-le ouvert.

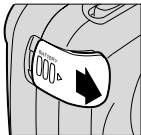

- Avant de retirer l'ancienne pile, mettez l'appareil-photo hors tension.

2. Insérez la nouvelle pile dans le compartiment.

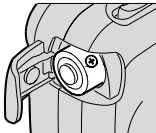

3. Refermez bien le couvercle du compartiment de la pile.
  - **Après avoir chargé une nouvelle pile dans l'appareil, vous devez réinitialiser la date et l'heure.**

## Date et heure

Cet appareil-photo est doté d'une horloge à quartz et d'un calendrier automatique programmé jusqu'en l'an 2040. Il emploie la bande de données magnétiques du film pour enregistrer la date et l'heure, lesquelles peuvent ensuite être imprimées au verso de vos photos par votre laboratoire de traitement photo.

## Réglage de la date et de l'heure

Vous avez le choix de trois formats de date (mois/jour/année, jour/mois/année et année/mois/jour) et d'un format d'heure (heure/minute) avec affichage de l'indicateur PM passé midi.

1. Appuyez sur **SÉLECTION (22)** —
  - 1 fois pour sélectionner mois/jour/année;
  - 2 fois pour sélectionner jour/mois/année;
  - 3 fois pour sélectionner année/mois/jour; ou
  - 4 fois pour sélectionner heure/minute

- Appuyez de nouveau sur le bouton SÉLECTION en le maintenant enfoncé jusqu'à ce que le premier chiffre de la date ou de l'heure clignote.
- Appuyez sur SAISIE (21) pour changer le chiffre affiché.

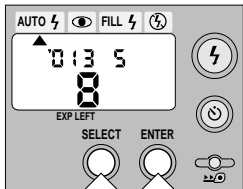

- Appuyez sur SÉLECTION pour enregistrer le nouveau chiffre et passer au prochain chiffre clignotant.
- Répétez les étapes 3 et 4 pour parachever le réglage ou appuyez de façon répétée sur SÉLECTION pour interrompre le clignotement et mettre fin à la sélection.

## AUTRES RENSEIGNEMENTS SUR LES PILES

### Indicateur de pile faible

Il faut remplacer la pile lorsque —

- le symbole de la pile **(30)** clignote sur le panneau ACL **(10)** ou
- tous les indicateurs du panneau ACL s'éteignent et que le déclencheur **(1)** ne peut être actionné.

### Conseils au sujet des piles

- Jetez la pile conformément aux réglementations locales et nationales.
- Ayez toujours une pile de rechange avec vous.
- Gardez les piles hors de la portée des enfants.
- N'essayez pas de démonter, de recharger ou de court-circuiter la pile, ni de l'exposer à des températures élevées ou aux flammes.
- Conservez la pile dans son emballage d'origine jusqu'à ce que vous l'utilisiez.
- N'utilisez pas de piles rechargeables.

- Retirez la pile de l'appareil-photo lorsque vous entreposez ce dernier pour une longue période.
- Dans l'éventualité peu probable où le fluide de la pile entrerait en contact avec votre peau, communiquez avec le Centre d'information Kodak en santé, sécurité et environnement au (716) 722-5151 (États-Unis) ou avec votre service de santé.
- Dans l'éventualité peu probable où le fluide de la pile s'écoulerait à l'intérieur de l'appareil-photo, veuillez communiquer avec le Centre d'information Kodak au 1 800 465-6325 ou avec votre représentant du service à la clientèle.



**Fonctions automatiques  
d'économie d'énergie**

### **Arrêt automatique**

Cet appareil-photo se met automatiquement en mode veille après plus de 2 ½ minutes d'inactivité pour préserver l'énergie de la pile. Pour réactiver l'appareil-photo, il vous suffit d'appuyer sur n'importe quel bouton de commande tel que le déclencheur **(1)**; mettez l'appareil-photo hors tension lorsque vous ne l'utilisez pas pendant une longue période.

## CHARGEMENT DU FILM

Vous pouvez charger le film dans l'appareil-photo, que l'appareil soit sous tension ou hors tension.

**REMARQUE :** Le couvercle du compartiment du film ne s'ouvrira que si une pile est chargée dans l'appareil-photo.

1. Déplacez le loquet du compartiment du film (16) pour ouvrir le couvercle du compartiment du film (19).



2. Insérez complètement la cassette de film dans le compartiment du film (18).

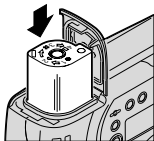

- Assurez-vous que l'indicateur de l'état du film est positionné à ● (position 1) dans le cas d'une nouvelle cassette.

- **N'exercez pas de pression excessive pour insérer la cassette dans le compartiment du film.**

3. Refermez le couvercle du compartiment du film pour déclencher le mécanisme d'avance automatique du film. Le compteur de poses **(32)** sur le panneau ACL **(10)** affiche le nombre de poses restantes.

- Une fois refermé, le couvercle du compartiment du film avec dispositif de sécurité ne s'ouvrira que si le film est entièrement rembobiné dans la cassette.

## POUR PRENDRE DES PHOTOS

Vous pouvez prendre des photos de formats classique (C), groupe/HDTV (H)\* et panoramique (P) sur la même cassette de film. Vos coûts de traitement photo seront alors basés sur les différents formats de photo utilisés avec ce film.

---

\* Les photos HDTV (télévision haute définition) présentent le même rapport hauteur/largeur que la télévision, pour des capacités d'interface CD.



1. Mettez le bouton MARCHÉ/ARRÊT (13) en position MARCHÉ pour mettre l'appareil-photo sous tension et découvrir l'objectif (7).



2. Tournez le sélecteur du format de photo (3) pour choisir le format désiré (C, H ou P). Le cadre du viseur s'ajuste pour délimiter la prise de vue sélectionnée.

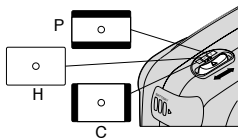

3. Cadrez votre sujet en regardant dans l'oculaire du viseur (11).

**REMARQUE :** Pour une photo nette, placez-vous à au moins 0,6 m (2 pi) de votre sujet. Si vous êtes à moins de 0,6 m (2 pi), le déclencheur se bloque et l'indicateur du flash/appareil-photo prêt (12) clignote.

4. Enfoncez partiellement le déclencheur (1) et maintenez-le en position jusqu' à ce que le témoin du flash/appareil-photo prêt (12) passe au vert, puis

enfoncez complètement le déclencheur pour prendre la photo.

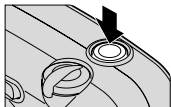

## Formats des photos

C	H	P
Classique	Groupe (HDTV)	Panoramique
88,9 mm x 127 mm ou 102 mm x 152 mm (3,5 po x 5 po ou 4 po x 6 po)	88,9 mm x 152 mm ou 102 mm x 178 mm (3,5 po x 6 po ou 4 po x 7 po)	88,9 mm x 216 mm à 102 mm x 292,7 mm (3,5 po x 8,5 po à 4 po x 11,5 po)

**REMARQUE :** Votre laboratoire de traitement photo offre généralement des photos de formats 4 po x 6 po, 4 po x 7 po et 4 po x 11,5 po (102 x 152, 102 x 178 et 102 x 292,7 mm). Certains peuvent aussi proposer les formats 3,5 po x 5 po, 3,5 po x 6 po et 3,5 po x 8,5 po (88,9 x 127, 88,9 x 152 et 88,9 x 216 mm).

## Mémorisation de la mise au point

Cet appareil-photo effectue automatiquement la mise au point sur tout ce qui se trouve à l'intérieur du cercle de mise au point automatique de l'oculaire du viseur. Pour obtenir une photo bien nette, assurez-vous que votre sujet principal est centré dans le cercle de mise au point. Si vous désirez que le sujet principal de la photo soit à l'extérieur du cercle de mise au point, utilisez la fonction de mémorisation comme suit :

1. Centrez votre sujet principal à l'intérieur du cercle de mise au point automatique.



Cercle de mise au point automatique

VISEUR

2. Enfoncez partiellement le déclencheur **(1)** et **maintenez-le** en position pour mémoriser la mise au point.

3. Toujours en maintenant le déclencheur partiellement enfoncé, déplacez l'appareil jusqu'à ce que votre sujet se trouve à l'endroit voulu dans l'oculaire du viseur (11).



VISEUR

4. Enfoncez complètement le déclencheur pour prendre la photo.

## Utilisation de l'objectif zoom

Cet appareil-photo est doté d'un objectif zoom motorisé qui vous permet de choisir la meilleure longueur focale pour la photo. En mettant l'appareil-photo sous tension, l'objectif est réglé initialement en position grand angulaire.

1. Mettez le bouton MARCHE/ARRÊT (13) en position MARCHE pour mettre l'appareil-photo sous tension et découvrir l'objectif (7).

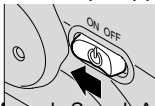

2. Déplacez le barillet du zoom (2) vers la droite pour vous rapprocher du sujet et passer en mode téléobjectif ou vers la gauche pour vous éloigner du sujet et passer en mode grand angulaire.

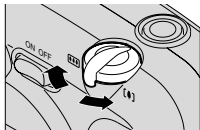

3. Cadrez votre sujet dans l'oculaire du viseur (11).

4. Appuyez sur le déclencheur (1) pour prendre la photo.
- Le barillet de l'objectif revient en position grand angulaire et l'appareil passe en mode veille après 2 ½ minutes d'inactivité.

## Conseils pour prendre de meilleures photos

- Approchez-vous suffisamment de votre sujet pour qu'il remplisse bien le viseur, sans toutefois vous placer à moins de 0,6 m (2 pi).
  - Placez-vous au même niveau que votre sujet. Quand vous photographiez des enfants ou des animaux, agenouillez-vous.
  - Tenez votre appareil à la verticale pour mettre en valeur les sujets de forme allongée, comme les chutes d'eau, les gratte-ciel ou une personne seule.
- Donnez de la dimension à vos photos en les encadrant avec une branche d'arbre, une fenêtre ou encore avec les traverses d'une clôture.
  - Placez-vous dos au soleil afin d'offrir le meilleur éclairage possible à votre sujet.

## OPTIONS DE FLASH ET DE PRISE DE VUE

Appuyez de façon répétée sur le bouton des options/modes flash (14) pour choisir le mode flash qui convient le mieux à votre sujet et à son environnement, ou pour choisir l'option de prise de vue qui vous permet de personnaliser les réglages entièrement automatiques de votre appareil-photo.

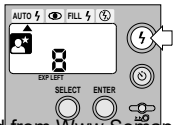

## Indicateur du flash/appareil-photo prêt

Lorsque le témoin du flash/appareil-photo prêt (12) clignote, l'appareil-photo n'est pas prêt à prendre une photo. Vous pouvez prendre une photo uniquement lorsque le témoin cesse de clignoter et passe au vert. Allez à la page 98 pour connaître la **Distance entre le sujet et le flash** recommandée.

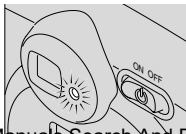

## Flash automatique

Dans des conditions de lumière faible, à l'extérieur dans des lieux ombragés ou par temps couvert, ou encore à l'intérieur, il vous faut utiliser un flash. Votre appareil-photo est doté d'un flash automatique qui se déclenche au besoin.

## Flash automatique avec réduction des yeux rouges

Les yeux de certaines personnes (et de certains animaux) peuvent réfléchir le flash et ainsi produire un éclat rouge sur les photos. Cet appareil est pourvu d'un mode de flash automatique avec réduction

des yeux rouges, mode par défaut de l'appareil-photo.

## Flash d'appoint

À l'intérieur ou à l'extérieur, la lumière vive projetée sur des sujets éclairés à contre-jour peut créer des ombres marquées (en particulier sur les visages). Pour adoucir ces ombres et donner de l'éclat aux yeux de vos sujets, il suffit d'utiliser le flash d'appoint.



## Flash désactivé



Lorsque vous ne voulez pas utiliser le flash, notamment à l'intérieur dans les endroits où on l'interdit ou pour saisir l'atmosphère créée par la lumière ambiante, utilisez le mode de flash désactivé. Servez-vous d'un trépied ou placez l'appareil sur une surface stable et utilisez un film de sensibilité élevée, la vitesse d'obturation étant vraisemblablement plus lente dans ces conditions.

## Mise au point à l'infini



Saisissez nettement des scènes éloignées lorsque vous photographiez à la lumière du jour.

## Vue nocturne



Avec ce mode, l'appareil-photo est en mesure d'équilibrer l'intensité du flash en fonction de l'éclairage existant pour vous permettre de prendre de superbes photos de gens au coucher du soleil ou en soirée. Servez-vous d'un trépied ou placez l'appareil sur une surface stable et utilisez un Film KODAK ADVANTIX de sensibilité élevée, la vitesse d'obturation étant vraisemblablement plus lente la nuit.

## Sélection des options de flash et de prise de vue

1. Mettez le bouton MARCHE/ARRÊT **(13)** en position MARCHE pour mettre l'appareil-photo sous tension et découvrir l'objectif **(7)**.
2. Appuyez de façon répétée sur le bouton des options/modes flash **(14)** jusqu'à ce que la flèche de sélection du mode **(28)** pointe vers l'indicateur de flash automatique **(24)**, l'indicateur de réduction des yeux rouges **(25)**, l'indicateur de flash d'appoint **(26)** ou l'indicateur de flash désactivé **(27)**, ou jusqu'à ce que l'indicateur de mise au point à

l'infini **(29)** ou l'indicateur de vue nocturne **(34)** apparaisse sur le panneau ACL **(10)**.

- Lorsque vous choisissez le mode de réduction des yeux rouges, le mode de flash automatique est sélectionné automatiquement; en choisissant le mode de mise au point à l'infini, le flash est désactivé automatiquement.

3. Cadrez bien votre sujet dans l'oculaire du viseur **(11)** en gardant votre sujet à une distance convenant à la sensibilité du film chargé dans votre appareil-photo (voir la rubrique **Distance entre le sujet et le flash** à la page 98).
4. Lorsque le témoin du flash/ appareil-photo prêt **(12)** passe au vert, appuyez sur le déclencheur **(1)** pour prendre la photo.

---

Les modes de flash et les options de prise de vue demeurent sélectionnés une fois la photo prise. Pour annuler la sélection, appuyez sur le bouton des options/ modes flash pour sélectionner une autre option, ou mettez l'appareil hors tension pour revenir au mode par défaut de flash automatique avec ou sans réduction des yeux rouges.

---

## Distance entre le sujet et le flash

Sensibilité ISO du film	Grand angulaire (24 mm)	Téléobjectif (48 mm)
50	0,6 m à 3,7 m (2 pi à 12 pi)	0,6 m à 1,8 m (2 pi à 6 pi)
100	0,6 m à 5,2 m (2 pi à 17 pi)	0,6 m à 2,7 m (2 pi à 9 pi)
200	0,6 m à 7,3 m (2 pi à 24 pi)	0,6 m à 4 m (2 pi à 13 pi)
400	0,6 m à 10,4 m (2 pi à 34 pi)	0,6 m à 5,5 m (2 pi à 18 pi)
800	0,6 m à 14,6 m (2 pi à 48 pi)	0,6 m à 7,6 m (2 pi à 25 pi)
1600	0,6 m à 20,7 m (2 pi à 68 pi)	0,6 m à 11 m (2 pi à 36 pi)

## UTILISATION DU RETARDATEUR



Utilisez ce mode si vous souhaitez vous inclure dans la photo.

1. Utilisez l'écrou du trépied **(23)** pour fixer l'appareil-photo sur un trépied, ou placez l'appareil sur une surface stable.

- Mettez le bouton MARCHÉ/ARRÊT (13) en position MARCHÉ pour mettre l'appareil-photo sous tension et découvrir l'objectif (7).
- Appuyez sur le bouton du retardateur (15).

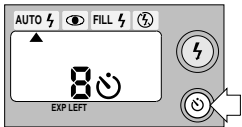

- Cadrez votre sujet dans l'oculaire du viseur (11) en prévoyant de la place pour vous.

- Appuyez sur le déclencheur (1).
- Prenez place rapidement en vous assurant de voir le témoin du retardateur (9).

- Le témoin du retardateur situé sur le devant de l'appareil clignote pendant environ 10 secondes avant que la photo ne soit prise.
- Pour annuler le retardateur avant que ne s'actionne le déclencheur, mettez l'appareil-photo hors tension.
- Le retardateur se désactive automatiquement une fois le déclencheur relâché.

## RETRAIT DU FILM

### Rembobinage automatique

Une fois la dernière photo prise, l'appareil-photo rembobine automatiquement le film dans la cassette.

1. Attendez que le film soit complètement rembobiné dans la cassette.
  - Lorsque le moteur s'arrête, le compteur de poses **(32)** indique « 0 ».
2. Dégagez le loquet du compartiment du film **(16)** pour ouvrir le couvercle du compartiment du film **(19)**.

3. Retirez la cassette de film de l'appareil-photo, puis rechargez ce dernier avec une nouvelle cassette de Film KODAK ADVANTIX.
  - L'indicateur de l'état du film d'une cassette de film entièrement exposé est vis-à-vis de **X** (position 3), et le compteur de poses affiche « E ».

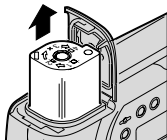

## Rembobinage manuel

Si vous ne souhaitez pas prendre toutes les photos du film, vous pouvez activer manuellement le dispositif de rembobinage automatique.

1. Appuyez légèrement sur le bouton de rembobinage **(20)** à l'aide de l'activateur de bouton de commande (sur la courroie) pour activer la fonction de rembobinage automatique du film.

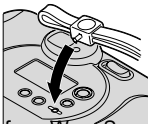

2. Voir les étapes 1 à 3 de la rubrique **Rembobinage automatique**.

**REMARQUE :** Vous ne pouvez pas recharger un film partiellement exposé dans cet appareil-photo pour poursuivre la prise de photos.

## ENTRETIEN DE VOTRE APPAREIL-PHOTO

- Protégez votre appareil-photo de la poussière, de l'humidité, des chocs et de la chaleur excessive.

**ATTENTION** : N'utilisez pas de solvants ni de produits rugueux ou abrasifs pour nettoyer le boîtier de l'appareil-photo.

- Si l'objectif est sale, placez-le devant votre bouche, puis expirez pour former une légère buée; nettoyez ensuite à l'aide d'un linge doux, sans charpie, ou d'un tissu nettoyant pour objectif. N'essuyez jamais un objectif à sec.

**ATTENTION** : N'utilisez que des solvants ou produits spécialement conçus pour nettoyer les objectifs d'appareil-photo. N'utilisez pas de tissus traités chimiquement et destinés au nettoyage des verres de lunettes.

- Retirez la pile lorsque vous entreposez l'appareil-photo pour une longue période.

**ATTENTION** : Pour prévenir tout dommage ou choc électrique, n'essayez pas de désassembler ni de réparer vous-même l'appareil-photo ou le flash.



## DÉPANNAGE

<b>Problème</b>	<b>Cause probable</b>	<b>Solution</b>
L'appareil-photo ne fonctionne pas.	Il ne reste plus de photos à prendre	Retirez le film.
	La pile est faible, épuisée, manquante ou mal installée.	Remplacez ou réinstallez la pile.
Le film n'avance pas ou ne se rembobine pas.	La pile est faible, épuisée, manquante ou mal installée.	Remplacez ou réinstallez la pile.
Le panneau ACL est vierge.	La pile est faible, épuisée, manquante ou mal installée.	Remplacez ou réinstallez la pile.
	L'appareil-photo est en mode veille.	Appuyez sur un bouton de commande pour réactiver l'appareil.

<b>Problème</b>	<b>Cause probable</b>	<b>Solution</b>
« E » clignote sur le panneau ACL	Il n'y a pas de film dans l'appareil-photo.	Chargez un nouveau film dans l'appareil.
Le déclencheur se bloque et le témoin du flash/appareil-photo prêt clignote	Le sujet est trop prêt.	Placez-vous à au moins 0,6 m (2 pi) de votre sujet.
La porte du compartiment du film ne s'ouvre pas.	Une cassette de film est chargée dans le compartiment du film.	Poursuivez la prise de photos ou appuyez sur le bouton de rembobinage.
	La pile est manquante.	Installez une nouvelle pile.

## CARACTÉRISTIQUES

**Type de film :** Films KODAK ADVANTIX  
pour photos couleur ou noir et blanc

**Objectif :** Objectif zoom 24–48 mm,  
asphérique et hybride

**Système de mise au point :**  
Système de mise au point active,  
à zone unique

**Zone de mise au point (lumière du jour) :**  
Grand angulaire/téléobjectif :  
0,6 m (2 pi) à l'infini

**Viseur :** Image réelle avec affichage des  
formats C, H et P

**Sensibilité de film :** Films pour photos  
couleur ou noir et blanc DXIX 50 à  
1600 ISO

**Flash :** Flash KODAK SENSALITE<sup>MC</sup>

**Portée du flash (200 ISO) :**

Grand angulaire : 0,6 m à 7,3 m  
(2 pi à 24 pi)

Téléobjectif : 0,6 m à 4 m  
(2 pi à 13 pi)

**Ouvertures :**  $f/4,5$  à  $f/8,4$

**Obturateur :** Électronique programmé,  
1/5 à 1/360 seconde

**Alimentation :** Principale : 1 Pile au  
lithium KODAK KCR2  
(ou l'équivalent) de 3 volts

**Dimensions :** 36 mm x 64 mm x 112 mm

**Poids :** 171 g (6 oz)

Kodak, Sensalite, la marque « e », Advantix et les symboles et logo Advanced Photo System sont des marques de commerce.

Download from [www.Somanuals.com](http://www.Somanuals.com). All Manuals Search And Download.





## Free Manuals Download Website

<http://myh66.com>

<http://usermanuals.us>

<http://www.somanuals.com>

<http://www.4manuals.cc>

<http://www.manual-lib.com>

<http://www.404manual.com>

<http://www.luxmanual.com>

<http://aubethermostatmanual.com>

Golf course search by state

<http://golfingnear.com>

Email search by domain

<http://emailbydomain.com>

Auto manuals search

<http://auto.somanuals.com>

TV manuals search

<http://tv.somanuals.com>