

Contacting Dell

To contact Dell for sales, technical support, or customer service issues, go to dell.com/ContactDell

Kontaktiranje tvrtke Dell

Ako želite stupiti u vezu s tvrtkom Dell radi prodaje, tehničke pomoći ili pitanja korisnika u vezi servisa, podite na dell.com/ContactDell

Menghubungi Dell

Untuk menghubungi Dell mengenai hal-hal yang berkaitan dengan penjualan, dukungan teknis, atau layanan pelanggan, kunjungi dell.com/ContactDell

Stik z Dellom

Za prodajo, tehnično podporo ali uporabniške težave, se obrnite na Dell na spletnem mestu dell.com/ContactDell

الاتصال بشركة Dell

للاتصال بشركة Dell بغية الاستفسار عن المسائل المتعلقة ببيع المبيعات أو الدعم الفني أو خدمة العملاء، تفضل بزيارة الموقع dell.com/ContactDell

More Information

For regulatory and safety best practices, see dell.com/regulatory_compliance

Više pojedinosti

U vezi regulativnih pitanja i sigurnosti posjetite dell.com/regulatory_compliance

Informasi Lebih Lanjut

Untuk praktik terbaik tentang keselamatan dan peraturan, lihat di dell.com/regulatory_compliance

Več informacij

Za regulativne predpise in primere najboljših praks glejte dell.com/regulatory_compliance

المزيد من المعلومات

للحصول على أفضل ممارسات الأمان والتنظيم، انظر dell.com/regulatory_compliance

Service Tag

Servisna oznaka

Tag Servis

Servisna oznaka

Service Tag (رمز الخدمة)

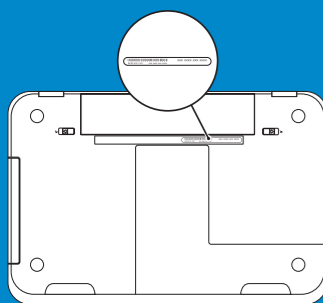

Información relativa a la Norma oficial mexicana o NOM (solamente para México)

La información siguiente se proporciona en el dispositivo o dispositivos descritos en este documento, en cumplimiento con los requisitos de la Norma oficial mexicana (NOM)

Importador:

Dell México S.A. de C.V.

Paseo de la Reforma 2620 – 11° Piso

Col. Lomas Altas

11950 Méjico, D.F.

Número de modelo reglamentario: P30G

Voltaje de entrada: 100 VCA–240 VCA

Corriente de entrada (máxima): 1,70 A

Frecuencia de entrada: 50 Hz–60 Hz

Corriente de salida: 3,34 A/4,62 A

Voltaje de salida: 19,5 VCC

© 2012 Dell Inc.

Dell™, the DELL logo, and Inspiron™ are trademarks of Dell Inc. Windows® is either a trademark or registered trademark of Microsoft Corporation in the United States and/or other countries.

Regulatory model: P33G/P25F

Type: P33G001/P33G002/P25F001/P25F002

Computer model: Inspiron 5420/5425/5520/5525/7420/7520

© 2012 Dell Inc.

Dell™, DELL logotip i Inspiron™ trgovački su znakovi za Dell Inc. Windows® je trgovački znak ili registrirani trgovački znak za Microsoft Corporation u Sjedinjenim Američkim Državama i/ili drugim zemljama.

Regulativni model: P33G/P25F

Vrsta: P33G001/P33G002/P25F001/P25F002

Model računala: Inspiron 5420/5425/5520/5525/7420/7520

© 2012 Dell Inc.

Dell™, logo DELL, dan Inspiron™ merupakan merek dagang dari Dell Inc. Windows® merupakan merek dagang atau merek dagang terdaftar dari Microsoft Corporation di Amerika Serikat dan/atau negara lain.

Model resmi: P33G/P25F

Type: P33G001/P33G002/P25F001/P25F002

Model komputer: Inspiron 5420/5425/5520/5525/7420/7520

© 2012 Dell Inc.

Dell™, logotip DELL in Inspiron™ so blagovne znamke družbe Dell Inc. Windows® je bodisi blagovna znamka ali registrirana blagovna znamka družbe Microsoft Corporation v Združenih državah in/ali drugih državah.

Regulativni model: P33G/P25F

Tip: P33G001/P33G002/P25F001/P25F002

Računalniški model: Inspiron 5420/5425/5520/5525/7420/7520

© 2012 Dell Inc

إن Dell™ و شعار DELL، و Inspiron™ هي علامات تجارية تخص Dell Inc. كما أن Windows® هي علامة تجارية أو علامة تجارية مسجلة تخص شركة Microsoft Corporation في الولايات المتحدة وأو البلاد الأخرى.

الطرز الرقائي: P33G/P25F

النوع: P33G001/P33G002/P25F001/P25F002

طرز الكمبيوتر: Inspiron 5420/5425/5520/5525/7420/7520



OR63FGA00

Printed in Poland

2012 - 07

Computer Features

Funkcije računala | Fitur-Fitur Komputer | Funkcije računalnika | خصائص الكمبيوتر

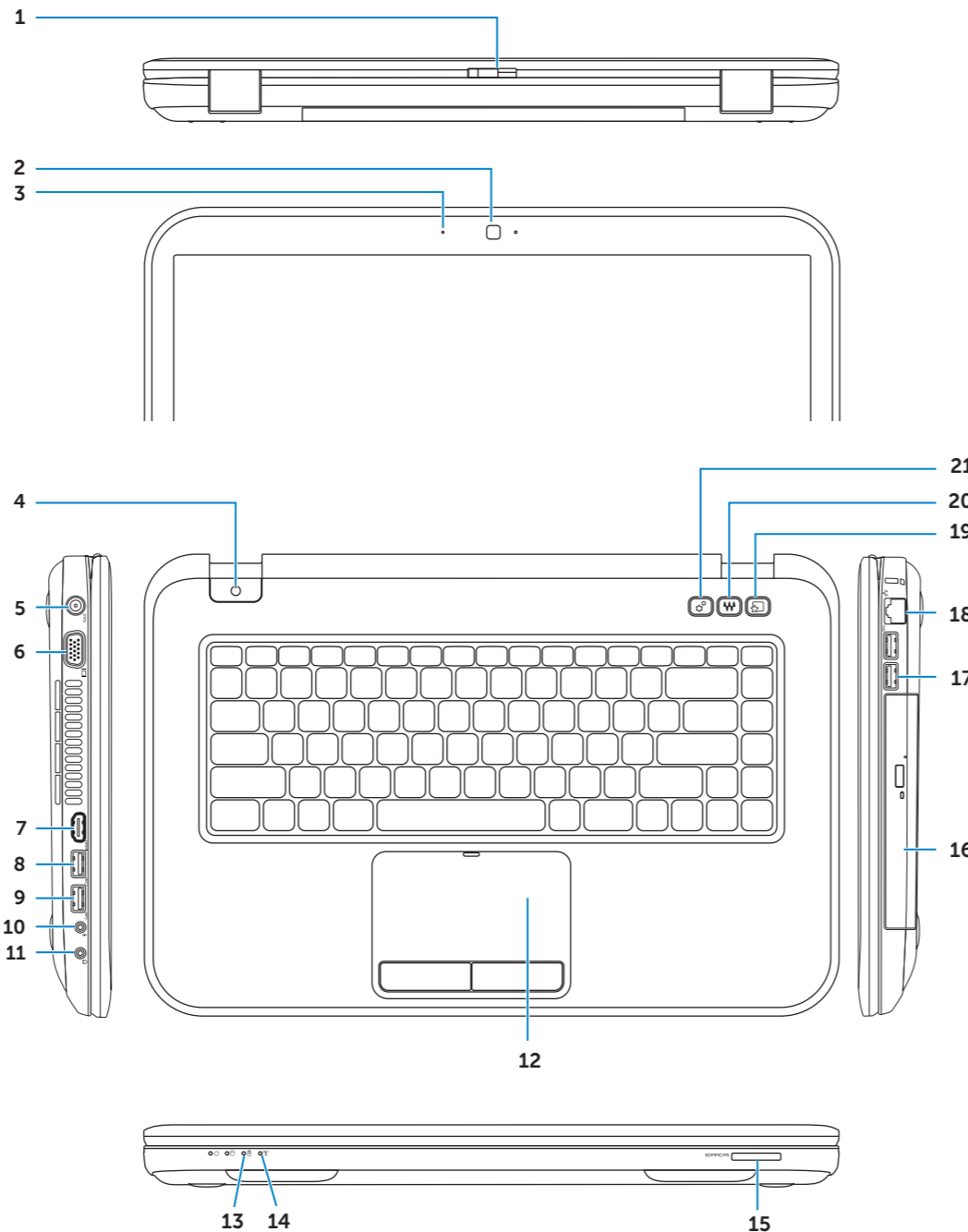

1. Switch release latch
2. Camera
3. Microphone
4. Power button
5. Power adapter connector
6. VGA connector
7. HDMI connector
8. USB 3.0 connector with PowerShare
9. USB 3.0 connector
10. Microphone connector
11. Headphone connector
12. Touchpad
13. Battery status light
14. Wireless status light
15. 8-in-1 Media-card reader
16. Optical drive
17. USB 3.0 connectors (2)
18. Network connector
19. Dell Instant Launch button
20. Dell Audio With Preset Switch button
21. Windows Mobility Center button

1. Prebacivanje zasuna za oslobađanje
2. Kamera
3. Mikrofon
4. Gumb za uključivanje/isključivanje
5. Priključak adaptera za napajanje
6. VGA priključak
7. HDMI priključak
8. USB 3.0 priključak s PowerShare
9. USB 3.0 priključak
10. Priključak za mikrofon
11. Priključak za slušalice
12. Dodirna ploha
13. Svjetlo stanja baterije
14. Svjetlo stanja bežičnog uređaja
15. Čitač za 8 medijskih kartica
16. Optički pogon
17. USB 3.0 priključci (2)
18. Mrežni priključak
19. Dell gumb za brzo pokretanje
20. Dell zvuk sa sklopkom za podešavanje
21. Gumb za Centar za mobilnost sustava Windows

1. Kait pelepas switch
2. Kamera
3. Mikrofon
4. Tombol daya
5. Konektor adaptor daya
6. Konektor VGA
7. Konektor HDMI
8. Konektor USB 3.0 dengan PowerShare
9. Konektor USB 3.0
10. Konektor mikrofon
11. Konektor headphone
12. Panel sentuh
13. Lampu status baterai
14. Lampu status nirkabel
15. Pembaca Kartu Media 8-in-1
16. Drive optis
17. Konektor USB 3.0 (2)
18. Konektor jaringan
19. Tombol Dell Instant Launch
20. Tombol Audio Dell dengan Switch untuk Mengganti ke Pengaturan Audio Standar
21. Tombol Windows Mobility Center

1. Zapah za sprostitev stikala
2. Kamera
3. Mikrofon
4. Gumb za vklop/izklop
5. Priključek za napajalnik
6. Priključek VGA
7. Priključek HDMI
8. Priključek USB 3.0 s funkcijo PowerShare
9. Priključek USB 3.0
10. Priključek mikrofon
11. Priključek za slušalke
12. Sledilna ploščica
13. Lučka stanja akumulatorja
14. Lučka stanja brezžične povezave
15. Bralnik večpredstavnostnih kartic 8-v-1
16. Optični pogon
17. Priključka USB 3.0 (2)
18. OPOMBA: Lokacija priključkov je lahko drugačna.
19. omrežni priključek
20. Gumb Dell Audio s stikalom prednastavitev
21. Gumb Windows Mobility Center

1. لسان تحرير المفتاح
2. الكاميرا
3. الميكروفون
4. زر الطاقة
5. موصل محول الطاقة
6. موصل VGA
7. فتحة توصيل HDMI
8. موصل USB 3.0 مع PowerShare
9. موصل USB 3.0
10. موصل الميكروفون
11. موصل سماعة الرأس
12. لوحة للمس
13. مصباح حالة البطارية
14. مصباح حالة الاتصال اللاسلكي
15. قارئ بطاقة الذاكرة 8 في 1
16. محرك الأقراص الضوئية
17. لسان تحرير المفتاح
18. الكاميرا
19. الميكروفون
20. زر الطاقة
21. موصل محول الطاقة
22. موصل VGA
23. فتحة توصيل HDMI
24. موصل USB 3.0 مع PowerShare
25. موصل USB 3.0
26. موصل الميكروفون
27. موصل سماعة الرأس
28. لوحة للمس
29. مصباح حالة البطارية
30. مصباح حالة الاتصال اللاسلكي
31. قارئ بطاقة الذاكرة 8 في 1
32. محرك الأقراص الضوئية
33. موصل USB 3.0 (2)
34. OPOMBA: Lokacija priključkov je lahko drugačna.
35. omrežni priključek
36. Gumb Dell Audio s stikalom prednastavitev
37. Gumb Windows Mobility Center



1 Connect the network cable (optional)

Priključite mrežni kabel (mogućnost) | Sambungkan kabel jaringan (opsional)

Приключите омрежни кабел (опцијско) | قم بتوصيل كبل الشبكة (اختياري)

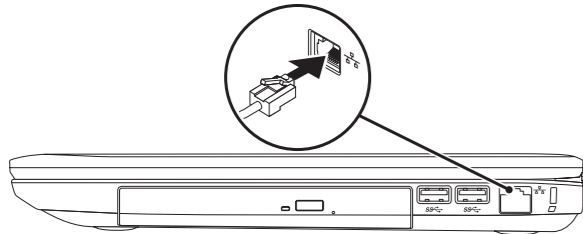

2 Connect the power adapter

Priključite adapter za napajanje | Sambungkan adaptor daya

Приключите напajалник | توصيل محول الطاقة

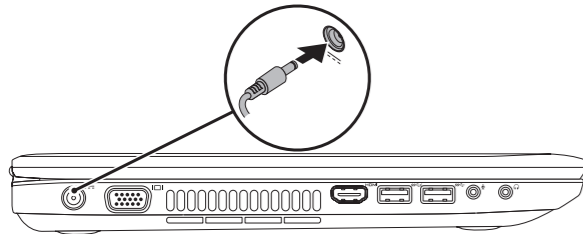

3 Press the power button

Pritisnite gumb za uključivanje | Tekan tombol daya

Пritisните гumb за вклоп/изклоп | اضغط زر الطاقة

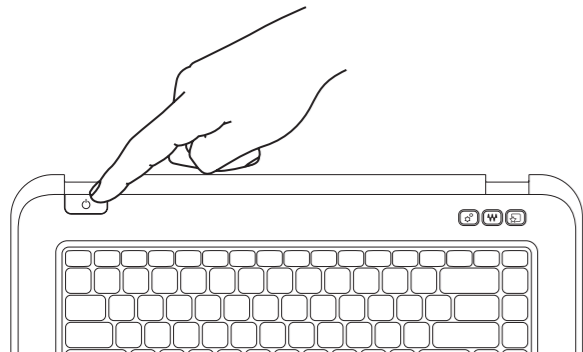

4 Complete Windows setup

Zavšite pripremu sustava Windows | Selesaikan pengaturan Windows

Заклјучите наставитев система Windows | Windows إعداد اكمل

Enable security

Aktivirajte sigurnost | Aktifkan pengamanan

Omogućite varnost | تمكين الأمان

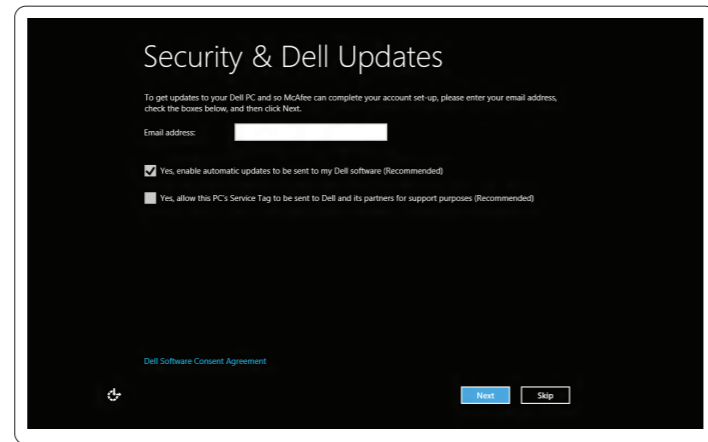

Configure wireless (optional)

Konfigurirajte bežičnu vezu (mogućnost) | Konfigurasikan jaringan nirkabel (opsional)

Konfigurirajte brezžično povezavo (opcijsko) | تكوين اللاسلكي (اختياري)

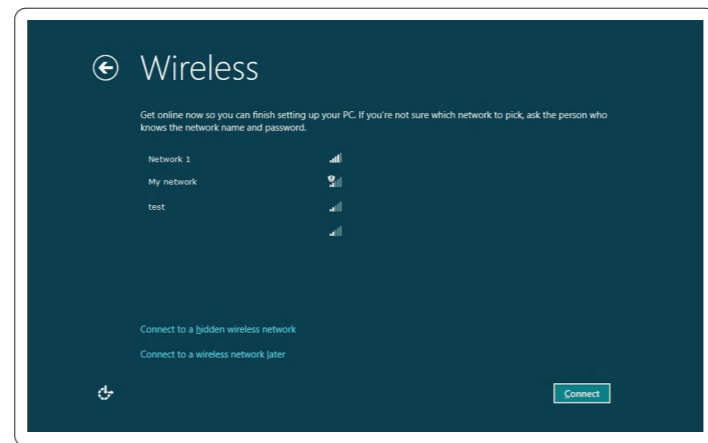

Windows 8

Tiles

Pločice | Pola tile | Ploščice | التجانب

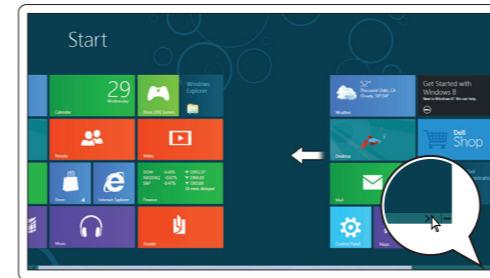

Scroll to access more tiles

Listajte za pristup do više pločica

Gulirkan untuk mengakses lebih banyak pola tile

Pomaknite se za dostop do več ploščic

قم بالتمرير للحصول على مزيد من التجانبات

Resources

Resursi | Sumber | Viri | الموارد

Getting started

Prvi koraci

Memulai pengaktifan

Kako začeti

بدء التشغيل

My Dell Support Center

My Dell središte za pomoć

My Dell Support Center

Moj Dell podporni center

مركز الدعم التابع لشركة Dell لدي

Charms sidebar

Bočna traka Charms | Keistimewaan bar samping

Stranska vrstica Charms | الشريط الجانبي للتمائم

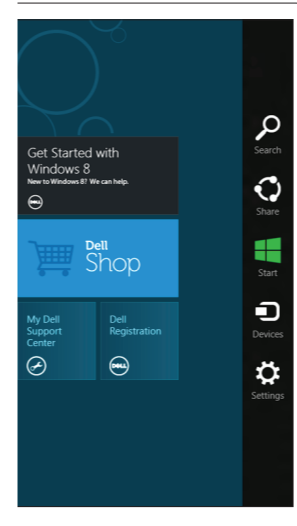

Swipe from right edge of the touchpad

Povucite od desnog ruba dodirne plohe

Gerakkan dari tepi kanan panel sentuh

Povlecite od desnega roba sledilne ploščice

قم بالتمرير من الحافة اليمنى للوحة اللمس

Point mouse to lower- or upper-right corner

Usmjerite miš prema donjem - ili gornjem desnom kutu

Posisi mouse untuk menggerakkan ke bagian sudut

kanan bawah atau atas

Miško postavite v spodnji oz. zgornji desni kot

وجه الماوس لأسفل أو أعلى الزاوية اليمنى

Function Keys

Funkcijske tipke | Tombol Fungsi | Funkcijske tipke | مفاتيح الوظائف

F1	Switch to external display	Prebacivanje na vanjski zaslon Beralih ke tampilan eksternal Preklopite na zunanji zaslon التبديل إلى شاشة خارجية
F2	Turn off/on wireless	Isključivanje/uključivanje bežičnog uređaja Menonaktifkan/mengaktifkan jaringan nirkabel Izklopite/vklopite brezžično povezavo تشغيل/إيقاف تشغيل الشبكة اللاسلكية
F3	Enable/disable touchpad	Aktiviranje/deaktiviranje dodirne plohe Mengaktifkan/menonaktifkan panel sentuh Omogućite/onemogućite sledilno ploščico تمكين/إيقاف لوحة اللمس
F4	Decrease brightness	Smanjivanje svjetline Mengurangi kecerahan Zmanjšajte svetlost تقليل درجة السطوع
F5	Increase brightness	Povečavanje svjetline Menambah kecerahan Povečajte svetlost زيادة درجة السطوع
Fn + F6	Toggle keyboard backlight (optional)	Uključivanje/isključivanje pozadinskog svjetla tipkovnice (mogućnost) Mengubah lampu latar keyboard (opsional) Vklopite/izklopite osvetlitev tipkovnice (opcijsko) تبديل الإضاءة الخلفية للوحة المفاتيح (اختياري)
F8	Play previous track or chapter	Reprodukcija prethodnog zapisa ili poglavlja Memutar track atau bab sebelumnya Predvajaj prejšnji zapis ali poglavje تشغيل المسار أو الفصل السابق
F9	Play/Pause	Reprodukcija/pauza Memutar/Menunda Predvajaj/premor تشغيل/إيقاف التشغيل
F10	Play next track or chapter	Reprodukcija sljedećeg zapisa ili poglavlja Memutar track atau bab berikutnya Predvaja naslednji zapis ali poglavje تشغيل المسار أو الفصل التالي
F11	Decrease volume level	Smanjivanje glasnoće Mengurangi level volume Zmanjšaj jakost zvoka خفض مستوى الصوت
F12	Increase volume level	Povečavanje glasnoće Menambah level volume Povečaj jakost zvoka رفع مستوى الصوت
	Mute audio	Utišavanje zvuka Bisukan audio Začasno utišaj zvok كتم الصوت

Free Manuals Download Website

<http://myh66.com>

<http://usermanuals.us>

<http://www.somanuals.com>

<http://www.4manuals.cc>

<http://www.manual-lib.com>

<http://www.404manual.com>

<http://www.luxmanual.com>

<http://aubethermostatmanual.com>

Golf course search by state

<http://golfingnear.com>

Email search by domain

<http://emailbydomain.com>

Auto manuals search

<http://auto.somanuals.com>

TV manuals search

<http://tv.somanuals.com>