

Quick Install Guide



Honeywell

Lyric™ T5 Wi-Fi Thermostat

For more information visit yourhome.honeywell.com/lyric

Included in your box:

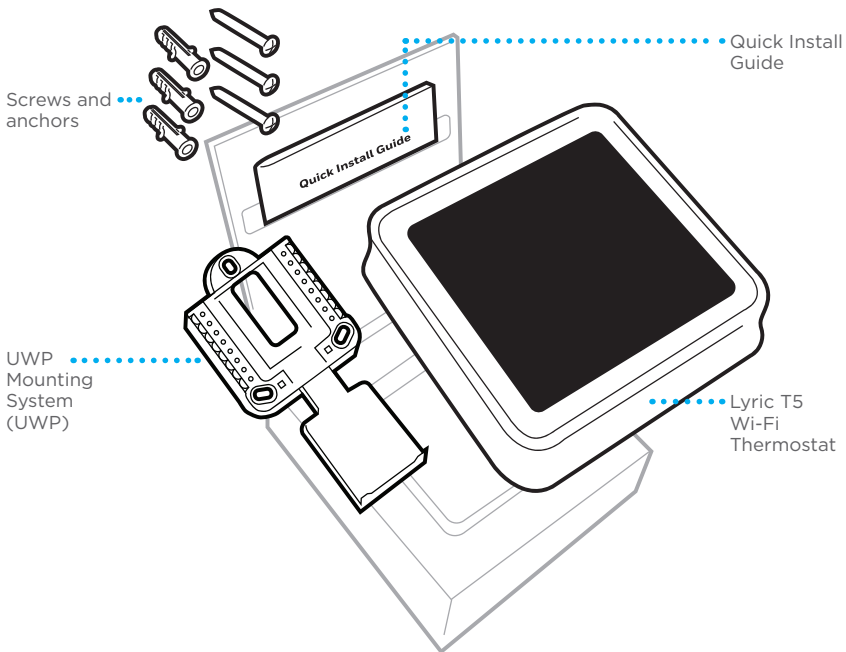

Get the most from Lyric T5 Wi-Fi Thermostat

Multiple programming options that fit your lifestyle:



- 1. Location-Based scheduling** – The Lyric thermostat uses your smart-phone's location to know when you're away, and saves you energy. Through geofence technology, it senses your return and helps make you comfortable upon arrival. You can always manually change your preset Home and Away temperature either on the thermostat or on the app.
- 2. Smart scheduling** – Use a combination of geofencing and time scheduling to fit your busy, active lifestyle.
- 3. Time-Based scheduling** – Program your thermostat for one week; each day (each day is a different schedule); Mon-Fri, Sat, Sun; or Mon-Fri, Sat-Sun. All days with four adjustable periods per day.
- 4. No scheduling** – Control your comfort manually by adjusting temperature set points only.



Smart Alerts. Push notifications remind you of filter changes and warn you of extreme indoor temperatures.



Adaptive recovery. Learns your heating and cooling system to deliver the optimal temperature at the right time.



Auto Change From Heat to Cool. Automatically determine if your home needs heating or cooling to provide maximum comfort.

Tools you will need:



Phillips screwdriver



Small flat head screwdriver



Pencil



Level

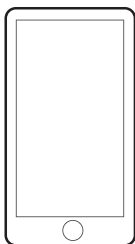

Smartphone
To install your thermostat and photograph existing wiring.



Home Wi-Fi Password



Honeywell Lyric app
To configure your system and connect to your smartphone.

You may need:

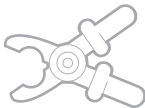

Wire stripper



Needle-nose pliers

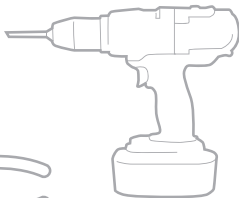

Drill and drill bit (7/32 in)

**CAUTION: ELECTRICAL HAZARD**

Can cause electrical shock or equipment damage. Disconnect power before beginning installation.

**CAUTION: EQUIPMENT DAMAGE HAZARD**

Compressor protection is bypassed during testing. To prevent equipment damage, avoid cycling the compressor quickly.

**CAUTION: MERCURY NOTICE**

If this product is replacing a control that contains mercury in a sealed tube, do not place the old control in the trash. Contact your local waste management authority for instructions regarding recycling and proper disposal.

**REQUIRED: 24 VAC POWER (“C” WIRE)**

Compatibility

- Compatible with most heating, cooling and heat pump systems
- Required: 24 VAC power (“C” wire)
- Does not work with electric baseboard heat (120-240V)
- Does not work with millivolt systems
- Does not support Universal Input (S terminals) for indoor and outdoor sensors
- Does not support Universal Relay (U terminals) for ventilation
- Android or iOS smartphone, tablet, or device

For help, contact:

WEB yourhome.honeywell.com/support

EMAIL MyLyric@honeywell.com

PHONE 1-800-633-3991

SOCIAL Twitter: @Honeywell_Home, Facebook: Honeywell Home

Removing your old thermostat

1 Turn power OFF.

 To protect yourself and your equipment, Turn off the power at the breaker box or switch that controls your heating/cooling system.

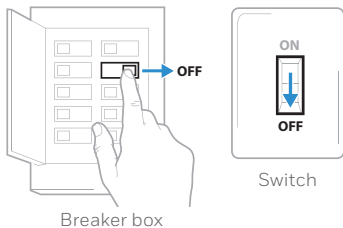

2 Check that your system is off.

Change the temperature on your old thermostat. If you don't hear the system turn on within 5 minutes, the power is off.

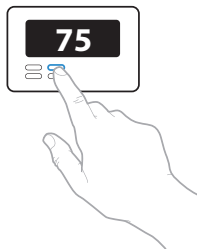

3 Remove the old thermostat's faceplate.

On most thermostats, you can take off the faceplate by grasping and gently pulling. Some thermostats may have screws, buttons, or clasps.

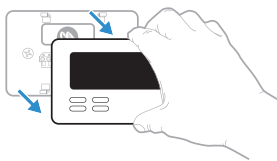

 Do not remove any wires from your thermostat at this time!

- 4 **Make sure there are no 120/240V wires.**



Do you have thick black wires with wire nuts?

Is your thermostat 120V or higher?

If you answered yes to either of these questions, you have a line voltage system and the Lyric thermostat will not work.

If you are unsure visit:

yourhome.honeywell.com/support

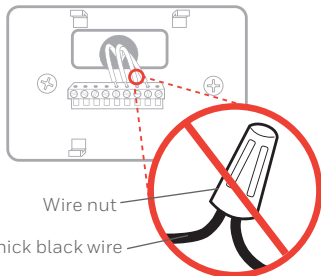

- 5 **Take a picture of how your wiring looks right now.**

Be sure to include the letters next to the terminals where the wires are inserted. This will be a helpful reference when wiring your Lyric thermostat.



- 6 **Remove any jumpers**

A jumper connects one terminal to another terminal. It may look like a small staple or even a colored wire and must be removed before continuing.

The Lyric thermostat does not need jumpers.

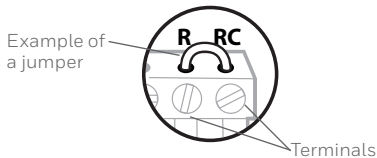

- 7 **Record if you have wires in the following terminals.**
Do not include jumpers as a part of your count. The Lyric thermostat does not need jumpers.

Terminal	Wire Color
<input type="checkbox"/> R	_____
<input type="checkbox"/> RH	_____
<input type="checkbox"/> Rc	_____

- 8 **Write down the color of the wires.**

Check mark the wires that are connected to terminals. Next to the check mark, write down the color of the wire. **Do not include jumpers as a part of your count.**

Check all that apply (Not all will apply):

Terminal	Wire Color	Terminal	Wire Color
<input type="checkbox"/> Y	_____	<input type="checkbox"/> A or L/A	_____
<input type="checkbox"/> Y2	_____	<input type="checkbox"/> O/B	_____
<input type="checkbox"/> G	_____	<input type="checkbox"/> W2 or AUX	_____
<input type="checkbox"/> C	Required	<input type="checkbox"/> E	_____
		<input type="checkbox"/> W	_____
		<input type="checkbox"/> K	_____

S and U terminals are not supported with this thermostat.

If there are wires in terminals that are not listed, you will need additional wiring support. Visit yourhome.honeywell.com/support to find out if the Lyric thermostat will work for you.

9 Disconnect the wires and remove the old wall plate.

Use a screwdriver to release wires from terminals.

Tip: To prevent wires from falling back into the wall, wrap the wires around a pencil.

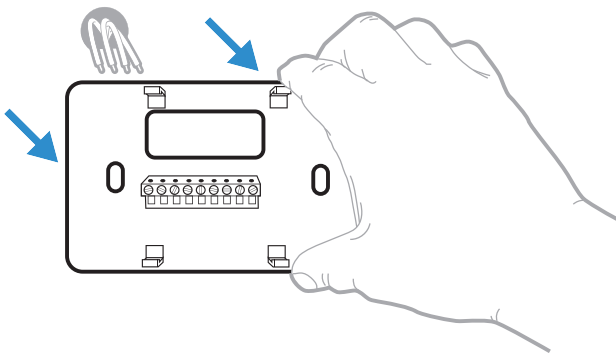

Installing your Lyric T5 Wi-Fi Thermostat

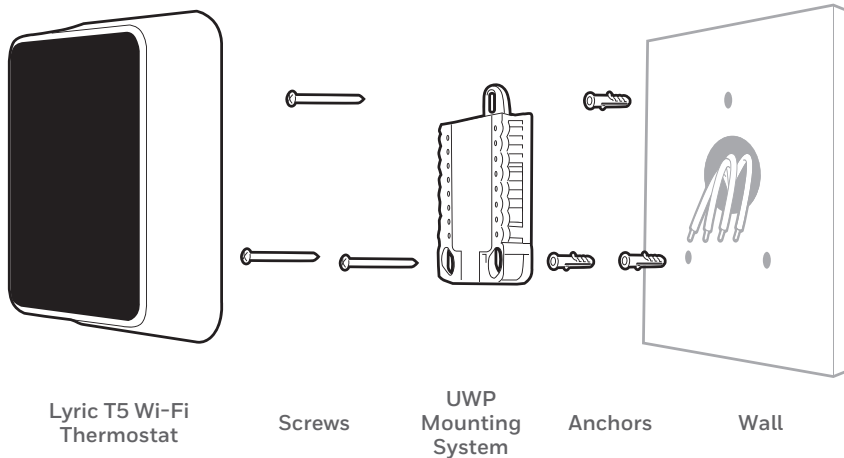

10 Insert the wall anchors.

It is recommended that you use the wall anchors included in the box to mount your thermostat.

You can use the **UWP** to mark where you want to place the wall anchors.

Tip: Use a 7/32 drill bit.

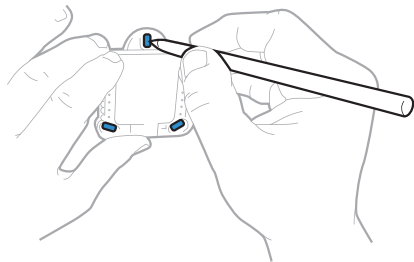
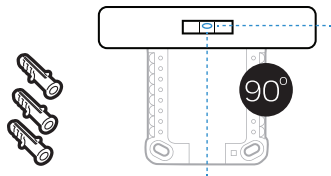

11 Bundle and insert wires through the UWP.

Gather the wires and guide them through the hole in the middle of the UWP.

Make sure at least **1/4-inch** of each wire is exposed for easy insertion into the wire terminals.

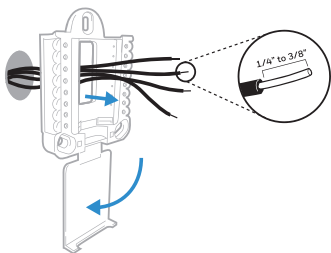

12 Set R-switch position.

Set the R-switch up or down based on your wiring notes in **Step 7**.

If you have one R wire (labeled R, RH, or Rc), then set the R-switch to the **up** position (1 wire) and insert that wire into the R terminal.

If you have two R wires (one labeled R or RH and the other labeled Rc), then set the R-switch to the **down** position (2 wires), insert the R or RH wire into the R terminal, and insert the Rc wire into the Rc terminal.

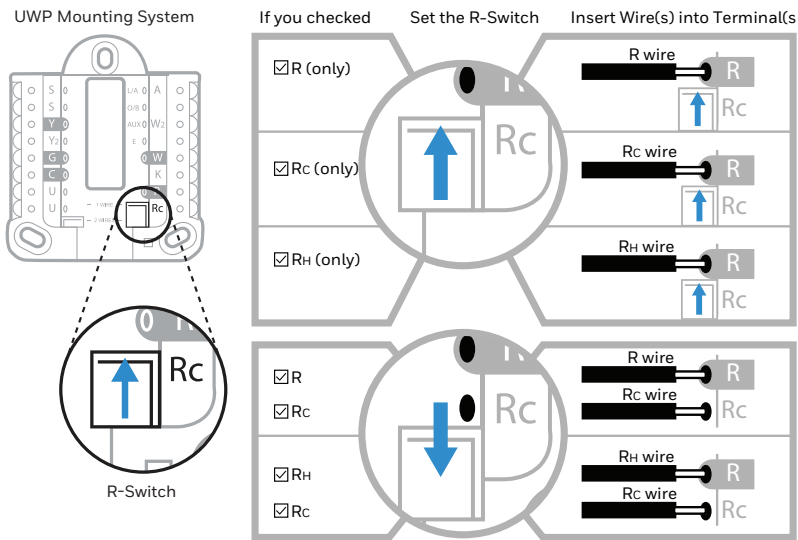

13 Connect wires from Step 8.

Tip: Do not mount the UWP to the wall prior to connecting the wires.

Push down on the tabs to put the wires into the holes of their corresponding terminals on the UWP (one wire per terminal) until it is firmly in place.

Gently tug on the wires to verify they are secure.

Tip: If you need to release the wires again, push down the terminal tabs on the sides of the UWP.

This wiring is just an example, yours may vary.

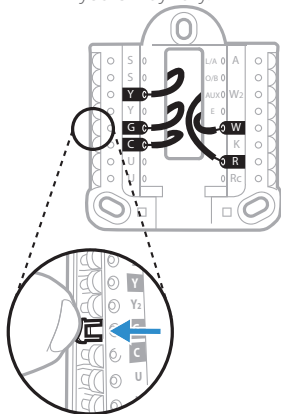

14 Mount the UWP and close the door.

Mount the UWP using the provided screws. Install all three screws for a secure fit on your wall. Close the door after you're finished.

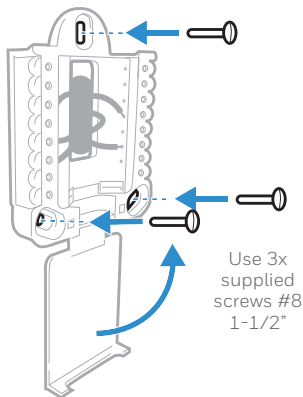

15 Attach your thermostat.

Align the thermostat onto the UWP and firmly snap it into place.

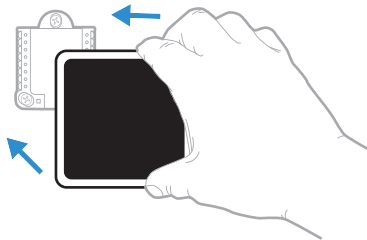

16 Turn your power ON.

Turn on the power at the breaker box or switch that controls the heating/cooling system.

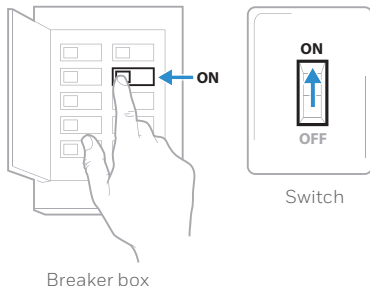

17 Return to the thermostat.

Return to the thermostat. Confirm the screen shows **START SETUP**. If it does, continue to “Setup with Lyric App” on page 15.

If your thermostat does not show **START SETUP**, please contact Honeywell support.



Setup with Lyric App

- 1 **Start Setup with app.**
Touch **START SETUP** on thermostat.

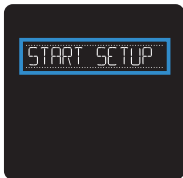

- 2 **Select to setup with app.**
Touch **Yes** on the **SETUP APP** screen.

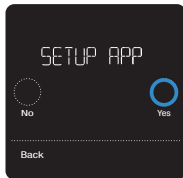

- 3 **Log in to configure and connect.**

Your Lyric thermostat is not yet configured to control your heating/cooling system.

To setup your system, download and open the Lyric app, and then touch "Install Lyric T5 Now". If your thermostat does not appear on the screen, tap 'Install a device' and follow the prompts to continue.



Android
Search Google Play for **Honeywell Lyric**. Create an account and log in to configure and connect.



iOS
Search the App Store for **Honeywell Lyric**. Create an account and log in to configure and connect.



Lyric

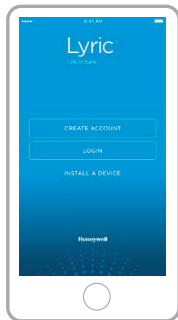

Manual Setup

If your Wi-Fi network is not working, you can setup your thermostat manually and connect your phone later.

1 Start manual setup.

Touch **START SETUP** to begin.

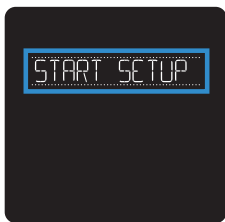



2 Select manual setup.

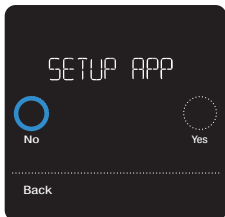

On the **SETUP APP** screen, touch **No**.



3 Navigate and edit options.

Use  or  to navigate through all the setup options. To see a list of all setup options, go to pages 18-19.

To edit an option value, touch **Edit**.

The value is now blinking. Use  or  to select the correct value.

Touch **Done** once the correct value is selected.

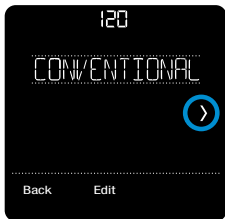

Manual Setup (cont.)

4 Finish Setup.

Touch  until you see Finish Setup.

Touch **Select**.

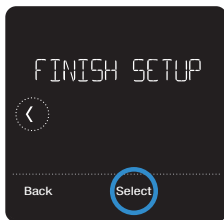

5 Setup Wi-Fi.

If you know that your Wi-Fi is still not working at this point, you have to manually set the time and date. Select **No** on the **SETUP WIFI** screen.



6 Set time and date.

Set the clock format, time, daylight saving time, and date on the next screens.

7 Your thermostat is now setup.

Refer to page 20 for more information about basic operation.



Equipment Setup Options

Option #	Option Name	Option Value (factory default in bold)
120	Schedule Type	No Schedule MO-SU = Every day the same MO-FR SA-SU = 5-1-1 schedule MO-FR SA-SU = 5-2 schedule Each Day = Every day different <i>Note: You can change default MO-FR, SA-SU schedule here. To edit periods during days, temperature setpoints, or to turn Schedule On/Off, touch MENU and go to SCHEDULE.</i>
200	System Type	Conventional Forced Air , Heat Pump, Boiler, Cool Only <i>Note: This option selects the basic system type your thermostat will control.</i>
205	Equipment Type	Conventional Forced Air Heat: Standard Gas, High Efficiency Gas , Oil, Electric, Hot Water Fan Coil Heat Pump: Air to Air , Geothermal Radiant Heat: Hot Water , Fan Coil, Steam <i>Note: This option selects the equipment type your thermostat will control. Note: This feature is NOT displayed if feature 200 is set to Cool Only.</i>
218	Reversing Valve	O/B on Cool , O/B on Heat <i>Note: This option is only displayed if the Heat Pump configured. Select whether reversing valve O/B should energize in cool or in heat.</i>
220	Cool Stages / Compressor Stages #200=Conventional/ 200=Heat Pump	0, 1, 2 <i>Note: Select how many Cool or Compressor stages of your equipment the thermostat will control. Maximum of 2 Cool/Compressor Stages.</i>
221	Heat Stages, Aux/E Stages #200=Conventional/ 200=Heat Pump	Heat Stages: 0, 1, 2 Aux/E stages: 0, 1 <i>Note: Select how many Heat or Aux/E stages of your equipment the thermostat will control. Maximum of 2 Heat Stages for conventional systems. Maximum of 1 Aux/E stage for systems with more than 1 heating equipment type.</i>

Equipment Setup Options

Option #	Option Name	Option Value (factory default in bold)
300	System Changeover	On, Off <i>Note: Thermostat can automatically control both heating and cooling to maintain the desired indoor temperature. To be able to select "automatic" system mode on thermostat home screen, turn this feature ON. Turn OFF if you want to control heating or cooling manually.</i>
130	Outdoor Temperature	No, Internet <i>Note: This option selects the outdoor temperature data source. Default setting is No. If the thermostat is connected to the Internet and registered to a Lyric account, it automatically starts to receive outdoor temperature from the Internet. Outdoor temperature is needed for Compressor and Aux heat lockouts - features 355 and 356.</i>
355	Balance Point (Compressor Lockout)	Off, 5 °F to 60 °F (in 5 °F increments) or -15.0 °C to 15.5 °C (in 2.5 °C or 3.0 °C increments) <i>Note: This option is only displayed if Heat Pump configured, both Compressor and Aux stages are set, and Aux Heat type is set to Electric. Use this feature to optimize your comfort and increase life of your equipment. Set temperature under which your Heat Pump is inefficient to run to maintain your desired temperature and run Aux heat only. Outdoor temperature from Internet and registration to your Lyric account is needed for this feature.</i>
356	Aux Heat Lock Out (Aux Heat Outdoor Lock Out)	Off, 5 °F to 65 °F (in 5 °F increments) or -15.0 °C to 18.5 °C (in 2.5 °C or 3.0 °C increments) <i>Note: This feature is only displayed if Heat Pump configured, both Compressor and Aux stages are set, and Aux Heat type is set to Electric. Use this feature to optimize your energy bills and do not allow to run more expensive Aux heat above certain outdoor temperature. Outdoor temperature from Internet and registration to your Lyric account is needed for this feature.</i>
1000	Vent Type	None, Passive <i>Note: Turn Passive on (Fan Only) for the thermostat to control the fan for ventilation. You can also set your ventilation preferences in Menu.</i>
1011	Vent Percent On Time	10% - 100% (30%) <i>Note: This feature is only displayed if passive ventilation is selected. Default is 30%. The thermostat operates the fan based on the percentage entered. For example, if Percent on Time is set to 50%, the fan will run at random times during a 1 hour period until it reaches a 50% run time (approximately 30 minutes).</i>

How to use your Lyric T5 Wi-Fi Thermostat

Desired temperature

Displays desired indoor temperature.

Indoor Temperature

Displays current indoor temperature.

Adjust temperature

Touch + or - to set your desired indoor temperature.

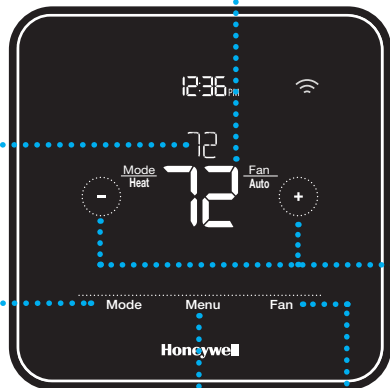

Mode

Select system mode Auto/Heat/Cool/Off/EM Heat (emergency heat).

Menu

Contains features: schedule, screen lock, ventilation, Wi-Fi, clean screen, and other thermostat settings.

Fan

Select Fan mode Auto/On/Circulate.

The screen will wake up by touching the center area of displayed temperature.

How to use your Lyric app

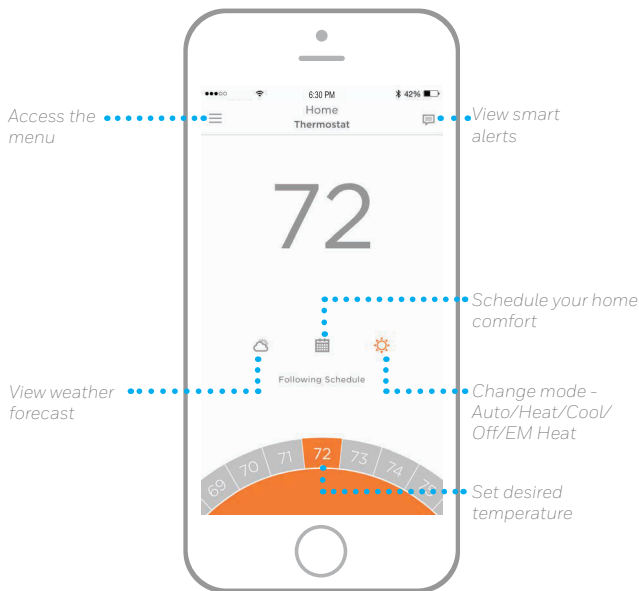

Interested in more Lyric products? Visit yourhome.honeywell.com to learn about all available products connected by the Lyric app.

App is regularly enhanced and may change.

Frequently Asked Questions

Will the Lyric T5 Wi-Fi thermostat still work if Wi-Fi connection is lost?

Yes, the temperature can be adjusted directly at the thermostat. However, some features, including geofencing, are managed only through the Lyric app and will not function while the connection is down. The Lyric thermostat will automatically reconnect to Wi-Fi once the network is restored.

The Lyric T5 Wi-Fi thermostat is not finding the in home Wi-Fi network.

Lyric thermostat operates in the 2.4GHz range. That may be why the Lyric thermostat does not see the network but the smartphone, which operates in both the 2.4 and 5.0 GHz range, sees the network. Most routers will broadcast two networks, one SSID on the 5.0 GHz radio and one SSID on the 2.4 GHz radio.

A change was made on the Lyric app but it has not shown up on the Lyric T5 Wi-Fi thermostat.

There may be a short delay after making temperature and setting changes in the app.

Can there be multiple users for geofencing?

Yes, there can be multiple users. Geofencing will trigger based on the last person to leave and the first person to return. To properly use geofencing with multiple users:

- Each user needs to create their own Lyric account.
- Each user should use their login ID and password across his or her devices, including smartphones and tablets.
- No two users should share the same account.

How are multiple users set up with Lyric thermostat?

Access can be given to any or all Lyric thermostat locations through the Lyric app. Start by touching the three-line menu icon in the upper left-hand corner of the home screen. Select Manage Users and touch Add User located at the bottom of the screen. Type in the email address of the person to be invited. If they have a Lyric account set up, the location will be automatically added to their account. If they don't have an account, they will receive an email invitation prompting them to download the app and create their own account.

Note: All individuals with access to a thermostat share the same user privileges. Users added will be able to change the thermostat's settings, as well as add or delete other users.

Is there a way to extend the signal strength?

The range or distance of the Wi-Fi signal is determined by the router. Check the router's manual for additional information.

Frequently Asked Questions

There is an alert that says Wi-Fi Signal Lost. What does that mean?

The Wi-Fi signal to the Lyric thermostat has been lost. Wait for the thermostat to reconnect or select a new network within the Lyric app configuration menu. If the thermostat is unable to reconnect, you will need to troubleshoot the router to determine the cause.

Why is the thermostat showing up as offline (strike-through Wi-Fi icon) on top of right corner of thermostat display?

If the Lyric thermostat displays a strike-through Wi-Fi icon on its screen or shows up as offline on the Lyric app, it has lost connection to the network. Make sure the router is powered and broadcasting. The home's Wi-Fi network may need to be reset by power cycling the router. Consult the router's instruction manual for directions on power cycling. When the network has been restored, the thermostat will automatically reconnect.

An activation email hasn't been received.

An email will be sent from connected-Home@alarmnet.com. An activation email is needed to complete the Lyric account setup. If an activation email is not received after five minutes, check the Spam folder of the email account.

If you do not find it in the Spam folder, click on the Resend button and the activation email will be resent. If you still do not receive your activation email, please contact the Lyric Technical Support team at 1-800-633-3991 for help.

Regulatory information

FCC REGULATIONS

§ 15.19 (a)(3)

This device complies with part 15 of the FCC Rules.

Operation is subject to the following two conditions:

- 1 This device may not cause harmful interference, and
- 2 This device must accept any interference received, including interference that may cause undesired operation.

IC REGULATIONS

RSS-GEN

This device complies with Industry Canada's license-exempt RSSs.

Operation is subject to the following two conditions:

- 1 This device may not cause interference; and
- 2 This device must accept any interference, including interference that may cause undesired operation of the device.

FCC Warning (Part 15.21) (USA only)

Changes or modifications not expressly approved by the party responsible for compliance could void the user's authority to operate the equipment.

Honeywell | Home

Apple® HomeKit™ Setup Code

The Lyric T5 Wi-Fi supports Apple HomeKit. When prompted by the Lyric app, scan the code on the last page (back cover) of this guide.

Automation and Control Solutions
Honeywell International Inc.
1985 Douglas Drive North
Golden Valley, MN 55422

yourhome.honeywell.com/lyric

* U.S. Registered Trademark.
© 2016 Honeywell International Inc.
33-00151EF-01 M.S. 06-16
Printed in U.S.A.

Wi-Fi® is a registered trademark of
Wi-Fi Alliance®



33-00151EF-01

Guide d'installation rapide



Honeywell

Thermostat Wi-Fi T5 Lyric™

Pour plus d'informations, visitez yourhome.honeywell.com/lyric

Inclus dans cette boîte :

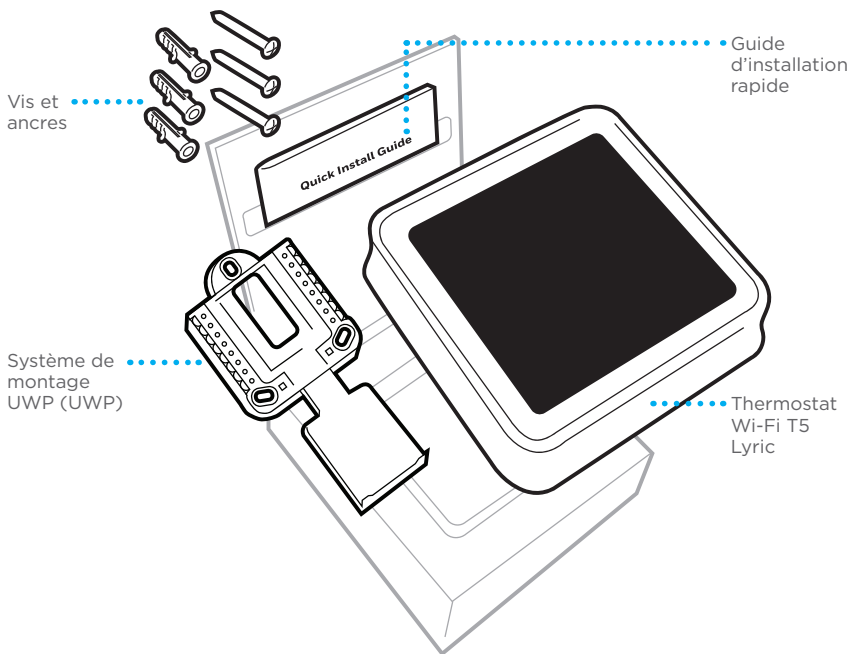

Tirez le meilleur parti de votre thermostat Wi-Fi T5 Lyric

Plusieurs options de programmation pour votre style de vie :



- 1. Programmation géodépendante** – Le thermostat Lyric II vous permet de réaliser des économies d'énergie en surveillant vos allées et venues en utilisant l'emplacement de votre téléphone intelligent. Grâce à la technologie de géorepérage, il détecte votre retour pour assurer votre confort lorsque vous rentrez chez vous. Vous pouvez toujours modifier manuellement la température prééglée des modes « À la maison » ou « Absent », sur le thermostat ou sur l'application.
- 2. Programmation intelligente** – Utilisez une combinaison de géorepérage et de programmation horaire pour s'adapter à votre style de vie actif.
- 3. Programmation horaire** – Programmez votre thermostat pour une semaine, pour la journée (chaque journée possédant un programme horaire différent), ou du lundi au vendredi avec un programme identique pour le samedi et le dimanche, ou distinct pour ces deux jours de fin de semaine. Tous les jours avec quatre périodes réglables par jour.
- 4. Pas de programmation** – Contrôlez manuellement votre confort en réglant uniquement les points de consigne de température.



Alertes intelligentes. Des notifications poussées vous rappellent d'effectuer les changements de filtre et vous préviennent des températures intérieures extrêmes.



Récupération adaptative. Apprend le fonctionnement de votre système de chauffage et de refroidissement pour fournir une température optimale au bon moment.



Passage automatique du chauffage au refroidissement. Détermine automatiquement si le domicile nécessite d'être chauffé ou refroidi pour assurer un confort maximum.

Outils requis :



Tournevis cruciforme



Petit tournevis plat



Crayon



Téléphone intelligent
Pour installer le thermostat et prendre une photo du câblage existant.

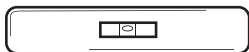

Niveau



Mot de passe
Wi-Fi de la
résidence



Application Lyric Honeywell
Pour configurer votre système et connecter votre téléphone intelligent.

Vous aurez besoin des outils suivants :

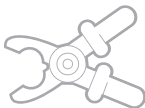

Dénuder de fils



Pince à bec effilé

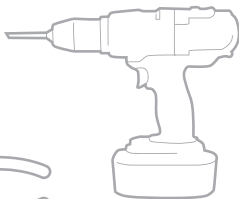

Perceuse et mèche (7/32 po)

**MISE EN GARDE : RISQUE DE CHOC ÉLECTRIQUE**

Peut provoquer des chocs électriques ou endommager le matériel. Couper l'alimentation électrique avant d'effectuer le raccordement.

**MISE EN GARDE : RISQUE DE DOMMAGES DE L'ÉQUIPEMENT**

La protection du compresseur est annulée durant le test. Pour éviter d'endommager l'équipement, évitez d'actionner le compresseur trop rapidement.

**MISE EN GARDE : AVIS RELATIF AU MERCURE**

Si ce produit remplace un régulateur contenant du mercure dans un tube scellé, ne mettez pas l'ancien régulateur à la poubelle. Contactez le responsable de gestion des déchets local pour les instructions concernant le recyclage et l'élimination.

**REQUIS : ALIMENTATION DE 24 V C.A. (FIL C)**

Compatibilité

- Compatible avec la plupart des systèmes de chauffage, refroidissement et à thermopompes
- Requis : Alimentation de 24 V c.a. (fil C)
- Non compatible avec les chauffages de plinthes électriques (120-240 V)
- Non compatible avec les systèmes à millivolts
- Ne prend pas en charge l'entrée universelle (bornes S) pour les capteurs intérieurs et extérieurs
- Ne prend pas en charge le relais universel (bornes U) pour la ventilation
- Téléphone intelligent, tablette ou dispositif Android ou iOS

Pour obtenir de l'aide, veuillez contacter :

SITE WEB yourhome.honeywell.com/support

COURRIEL MyLyric@honeywell.com

TÉLÉPHONE 1-800-633-3991

RESEAUX SOCIAUX Twitter : @Honeywell_Home, Facebook : Honeywell Home

Retrait de l'ancien thermostat

1 Coupez l'électricité.

 Pour vous protéger ainsi que pour protéger votre équipement, coupez l'alimentation au niveau du disjoncteur ou de l'interrupteur contrôlant le système de chauffage/refroidissement.

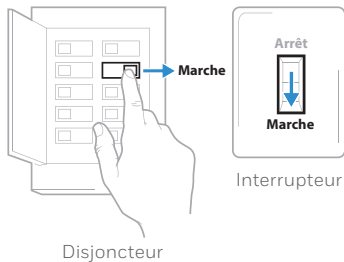

2 Vérifiez que le système est hors tension.

Modifiez la température sur l'ancien thermostat. Si le système ne se met pas en marche dans les 5 minutes qui suivent, l'alimentation vers l'appareil est coupée.

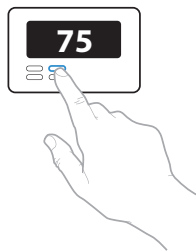

3 Retirez la plaque frontale de l'ancien thermostat.

Sur la plupart des thermostats, il est possible de retirer la plaque en la saisissant et en la tirant délicatement. Certains thermostats peuvent avoir des vis, des boutons ou des fermetoirs.

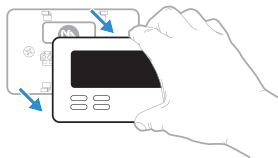

 Ne retirez aucun fil du thermostat à ce stade!

4 Assurez-vous qu'aucun fil de 120/240 V n'est présent.



Y a-t-il d'épais fils noirs avec des capuchons de connexion?

Votre thermostat est-il de 120 V ou plus?

Si vous avez répondu oui à l'une ou l'autre de ces questions, votre système fonctionne sur tension secteur et le thermostat Lyric ne fonctionnera pas.

En cas d'incertitude, visitez :

yourhome.honeywell.com/support



Capuchon de connexion

Fil noir épais

5 Prenez une photo du câblage existant.

Veillez à inclure les lettres près des bornes d'insertion des fils. Ceci permettra une consultation plus facile lors du câblage du thermostat Lyric.



6 Retirez tout cavalier

Un cavalier connecte une borne à une autre. Il peut ressembler à une petite agrafe ou à un fil coloré, et il doit être retiré avant de continuer.

Le thermostat Lyric ne fonctionne pas avec des cavaliers.

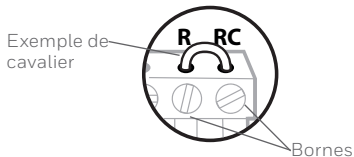

- 7 **Notez la présence de fils dans les bornes suivantes.**
N'incluez pas les cavaliers. Le thermostat Lyric ne fonctionne pas avec des cavaliers.

Borne	Couleur de fil
<input type="checkbox"/> R	_____
<input type="checkbox"/> Rh	_____
<input type="checkbox"/> Rc	_____

- 8 **Notez la couleur des fils.**
Cochez les fils connectés à des bornes. Indiquez la couleur du fil à côté de la coche. **Ne comptez pas les cavaliers.**

Cochez tous les éléments applicables (les éléments ne s'appliquent pas tous) :

Borne	Couleur de fil	Borne	Couleur de fil
<input type="checkbox"/> Y	_____	<input type="checkbox"/> A ou L/A	_____
<input type="checkbox"/> Y2	_____	<input type="checkbox"/> O/B	_____
<input type="checkbox"/> G	_____	<input type="checkbox"/> W2 ou AUX	_____
<input type="checkbox"/> C	Obligatoire	<input type="checkbox"/> E	_____
		<input type="checkbox"/> W	_____
		<input type="checkbox"/> K	_____

Les bornes S et U ne sont pas prises en charge par ce thermostat.

S'il y a des fils sont dans des bornes non énumérées, une assistance supplémentaire sera requise pour le câblage. Visitez yourhome.honeywell.com/support pour déterminer si le thermostat Lyric fonctionnera dans votre configuration.

9 Débranchez les fils et retirez l'ancienne plaque murale.

Utilisez un tournevis pour dégager les fils des bornes.

Conseil : Pour éviter que les fils ne tombent derrière le mur, enroulez-les autour d'un crayon.

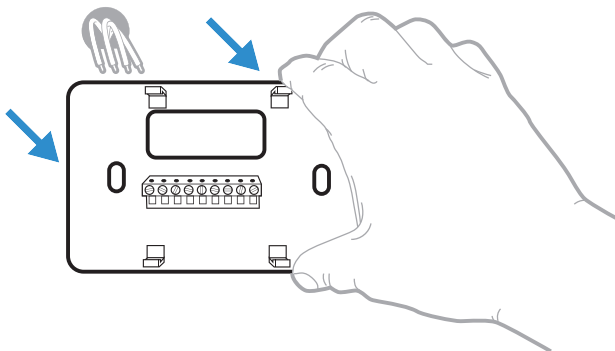

Installation du thermostat Wi-Fi T5 Lyric

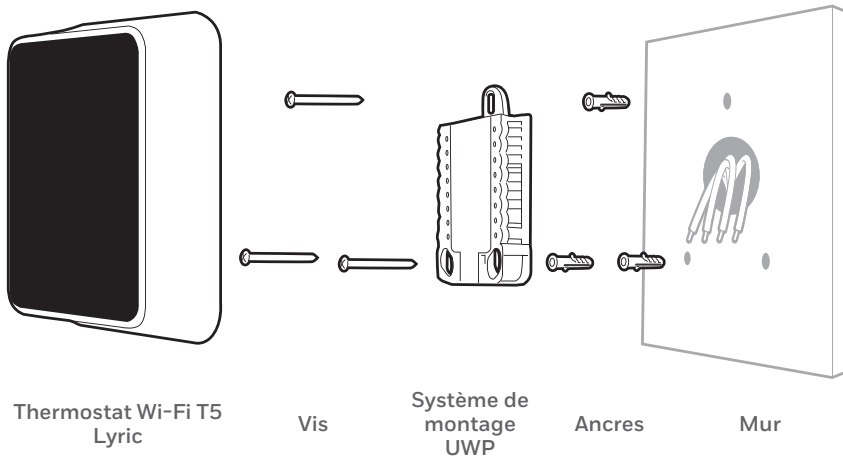

10 Insérez les ancrés murales.

Il est recommandé d'utiliser les ancrés murales fournis dans la boîte pour monter le thermostat.

Vous pouvez utiliser le système de montage **UWP** pour marquer l'emplacement des ancrés murales.

Conseil : Utilisez une mèche 7/32.

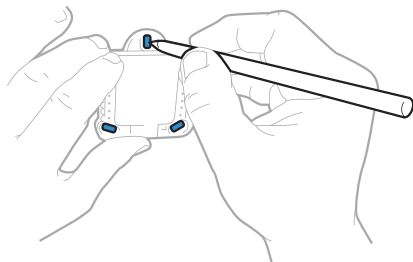
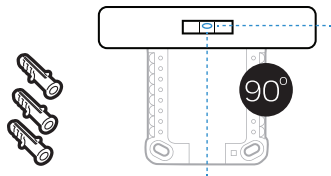

11 Regroupez et insérez les fils dans le système de montage UWP.

Saisissez les fils et guidez-les dans l'orifice situé au centre du système UWP.

Assurez-vous qu'au moins **1/4 po** de chaque fil est exposé pour faciliter l'insertion dans les bornes des fils.

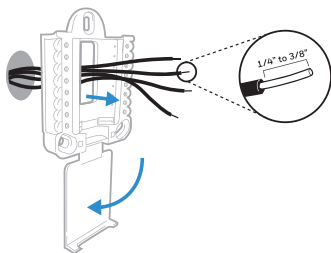

12 Réglage de la position du contacteur R.

Placez le contacteur R en position haute ou basse en fonction des notes de câblage prises lors de l'étape 7.

S'il y a un fil R (marqué R, RH ou Rc), réglez le contacteur R sur la position **haut** (1 fil) et insérez ce fil dans la borne R.

S'il y a deux fils R (un marqué R ou RH et l'autre Rc), réglez le contacteur R sur la position **basse** (2 fils), insérez le fil R ou RH dans la borne R et insérez le fil Rc dans la borne Rc.

Système de montage UWP

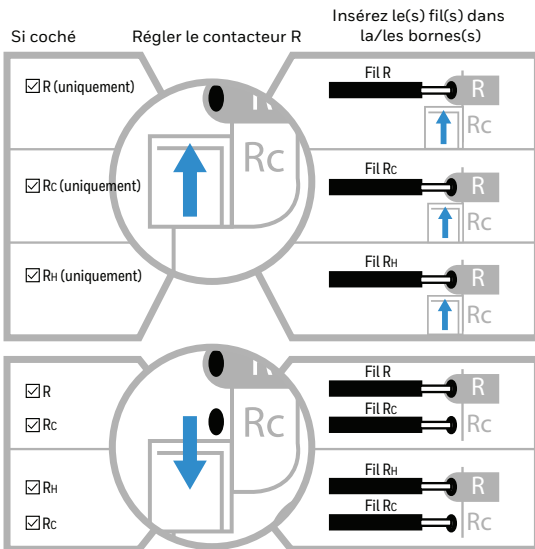
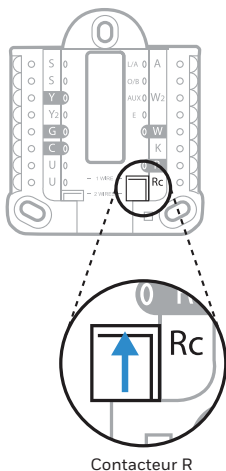

13 Connectez les fils de l'étape 8.

Conseil : Ne montez pas le système UWP sur le mur avant d'avoir connecté les fils.

Appuyez sur les languettes pour insérer les fils dans les orifices de leurs bornes correspondantes sur le système UWP (un fil par borne) jusqu'à ce qu'ils soient fermement placés.

Tirez délicatement sur les fils pour vérifier qu'ils sont bien placés.

Conseil : Si les fils doivent être retirés ultérieurement, appuyez sur les languettes des bornes sur les côtés du système UWP.

14 Montez le système UWP et fermez la porte.

Montez le système UWP à l'aide des vis fournies. Installez les trois vis pour assurer une installation ferme sur le mur. Fermez ensuite la porte.

Ce câblage n'est qu'un exemple et votre configuration peut être différente.

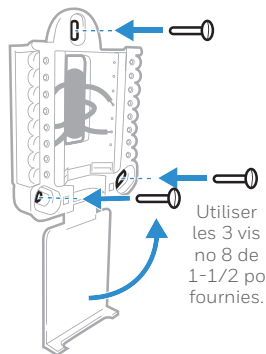
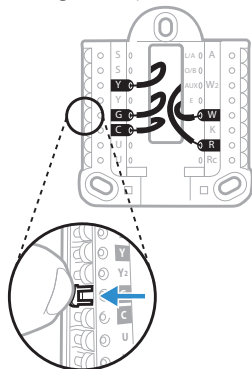

15 Attachez le thermostat.

Alignez le thermostat sur le système UWP et emboîtez-le fermement.

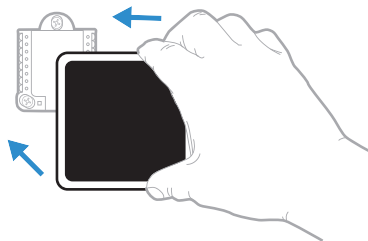

16 Rétablissez l'alimentation.

Rétablissez l'alimentation au niveau du disjoncteur ou de l'interrupteur contrôlant le système de chauffage/refroidissement.

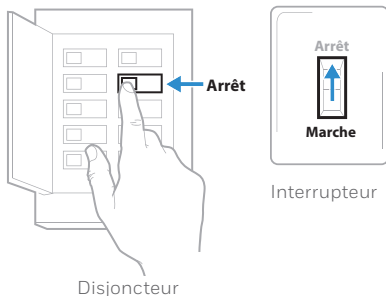

17 Revenez au thermostat.

Revenez au thermostat. Vérifiez que l'écran affiche **START SETUP** (Commencer la configuration). Si c'est le cas, passez à « Configuration avec l'application Lyric » à la page 15.

Si le thermostat n'affiche pas **START SETUP** (Commencer la configuration), veuillez contacter l'assistance de Honeywell.



Configuration avec l'application Lyric

1 Commencez la configuration avec l'application.

Touchez **START SETUP** (Commencer la configuration) sur le thermostat.



2 Sélectionnez l'option de configuration avec l'application.

Touchez **Yes** (Oui) sur l'écran **SETUP APP** (Configuration avec l'application).

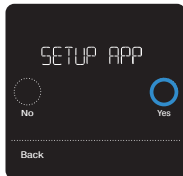

3 Connectez-vous pour la configuration et la connexion.

Le thermostat Lyric n'est pas encore configuré pour réguler le système de chauffage/refroidissement.

Pour configurer le système, téléchargez l'application Lyric et ouvrez-la, puis touchez « Install Lyric T5 Now » (Installer le thermostat Lyric T5 maintenant). Si le thermostat ne s'affiche pas, tapez sur « Install a device » (Installer un appareil) et suivez les invites pour continuer.



Android

Rechercher l'application **Honeywell Lyric** dans Google Play. Créez un compte et connectez-vous pour la configuration et la connexion.



iOS

Recherchez l'application **Honeywell Lyric** dans l'App Store. Créez un compte et connectez-vous pour la configuration et la connexion.

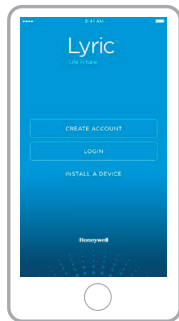

Configuration manuelle

Si le réseau Wi-Fi ne fonctionne pas, il est possible de configurer manuellement le thermostat et de le connecter ultérieurement à votre téléphone.

1 Commencez la configuration manuelle.

Touchez **START SETUP** (Commencer la configuration) pour commencer.

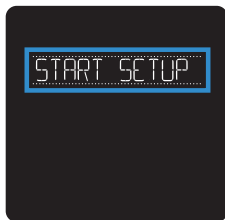

2 Sélectionnez la configuration manuelle.

Sur l'écran **SETUP APP** (Configuration avec l'application), touchez **No** (Non).

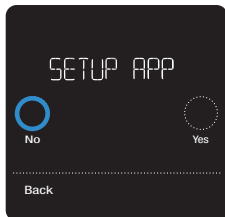

3 Naviguez et modifiez les options.

Utilisez (←) ou (→) pour naviguer parmi toutes les options de configuration. Pour voir la liste de toutes les options de configuration, consultez les pages 18-19.

Pour modifier la valeur d'une option, touchez **Edit** (Modifier).

La valeur clignote. Utiliser (←) ou (→) pour sélectionner la valeur correcte.

Touchez **Done** (Terminer) une fois la valeur correcte sélectionnée.

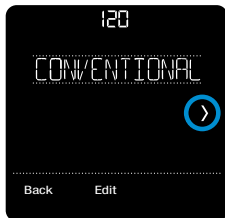

Configuration manuelle (suite)

4 Terminez la configuration.

Touchez  jusqu'à ce que « Finish Setup » (Terminer la configuration) s'affiche. Touchez **Select** (Sélectionner).

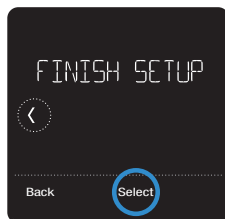

5 Configurez le Wi-Fi.

Si le réseau Wi-Fi ne fonctionne pas à ce stade, réglez manuellement l'heure et la date. Sélectionnez **No** (Non) sur l'écran **SETUP WIFI** (Configurer le Wi-Fi).



6 Réglez l'heure et la date.

Réglez le format de l'horloge, l'heure, le passage à l'heure d'été et la date sur les écrans suivants.

7 Le thermostat est maintenant configuré.

Consultez la page 20 pour plus d'informations sur le fonctionnement de base.



Options de configuration de l'équipement

N° de l'option	Nom de l'option	Valeur de l'option (réglage d'usine en gras)
120	Type de programme	No Schedule (Pas de programme) MO-SU = Every day the same (LUN-DIM = Chaque jour identique) MO-FR SA SU = 5-1-1 schedule (LUN-VEN SAM DIM = Programme 5-1-1) MO-FR SA-SU = 5-2 schedule (LUN-VEN SAM-DIM = Programme 5-2) Each Day = Every day different (Chaque jour = Chaque jour différent) <i>Remarque : Le programme par défaut LUN-VEN, SAM-DIM peut être modifié ici. Pour modifier les périodes d'une journée ou les points de consigne de température, ou pour activer/désactiver le programme, touchez MENU et allez à SCHEDULE (Programme).</i>
200	Type de système	Conventional Forced Air (Air pulsé conventionnel) , Heat Pump (Thermopompe), Boiler (Chaudière), Cool Only (Refrondissement uniquement) <i>Remarque : Cette option sélectionne le type de système de base contrôlé par le thermostat.</i>
205	Type d'équipement	Chauffage à air pulsé conventionnel : Standard Gas (Gaz standard), High Efficiency Gas (Gaz haute efficacité) , Oil (Mazout), Electric (Électrique), Hot Water Fan Coil (Ventiloconvecteur eau chaude) Thermopompe : Air to Air (Air-Air) , Geothermal (Géothermique) Chauffage rayonnant : Hot Water (Eau chaude) , Fan Coil (Ventiloconvecteur), Steam (Vapeur) <i>Remarque : Cette option sélectionne le type d'équipement contrôlé par le thermostat. Remarque : Cette fonction ne s'affiche PAS si la fonction 200 est réglée sur Refroidissement uniquement.</i>
218	Vanne d'inversion	O/B on Cool (O/B sur Refroidissement) , O/B on Heat (O/B sur Chauffage) <i>Remarque : Cette option ne s'affiche que si la thermopompe est configurée. Sélectionnez si la vanne d'inversion O/B doit s'activer lors du chauffage ou du refroidissement.</i>
220	Étages de refroidissement / Étages du compresseur n° 200=Conventionnel/ 200=Thermopompe	0, 1, 2 <i>Remarque : Sélectionnez le nombre d'étages de refroidissement ou de compresseur contrôlés par le thermostat. 2 étages de refroidissement/compresseur maximum.</i>
221	Étages de chauffage, Aux/E N° 200 = Conventionnel/200 = Thermopompe	Heat Stages (Étages de chauffage) : 0, 1, 2 Aux/E stages (Étages Aux/E) : 0, 1 <i>Remarque : Sélectionnez le nombre d'étages de chauffage ou Aux/E contrôlés par le thermostat. 2 étages de chauffage maximum pour les systèmes conventionnels. 1 étage Aux/E maximum pour les systèmes avec plus d'un type d'équipement de chauffage.</i>

Options de configuration de l'équipement

N° de l'option	Nom de l'option	Valeur de l'option (réglage d'usine en gras)
300	Commutation du système	On (Marche), Off (Arrêt) <i>Remarque : Le thermostat peut automatiquement réguler le chauffage et le refroidissement pour maintenir la température intérieure désirée. Pour pouvoir sélectionner le mode automatique sur l'écran d'accueil du thermostat, activez cette fonction. Désactivez la fonction si vous souhaitez contrôler manuellement le chauffage ou le refroidissement.</i>
130	Température extérieure	No (Non), Internet <i>Remarque : Cette option permet de sélectionner la source des données de température extérieure. Le réglage par défaut est Non. Si le thermostat est connecté à Internet et enregistré sur un compte Lyric, il reçoit automatiquement la température extérieure via Internet. La température extérieure est requise pour les verrouillages du compresseur et du chauffage auxiliaire - fonctions 355 et 356.</i>
355	Point d'équilibrage (verrouillage du compresseur)	Off (Arrêt), 5 °F à 60 °F (par incréments de 5 °F) ou -15,0 °C à 15,5 °C (par incréments de 2,5 °C ou 3,0 °C) <i>Remarque : Cette option ne s'affiche que si la thermopompe est configurée, que les étages du compresseur et Aux. sont configurés et que le type de chauffage auxiliaire est configuré sur Électrique. Utilisez cette fonction pour optimiser votre confort et augmenter la durée de vie de l'équipement. Réglez la température à une valeur à laquelle la thermopompe est inefficace pour maintenir la température désirée et pour activer uniquement le chauffage auxiliaire. La température extérieure via Internet et l'enregistrement sur votre compte Lyric sont requis pour cette fonction.</i>
356	Verrouillage chauffage aux. (verrouillage extérieur chauffage aux.)	Off (Arrêt), 5 °F à 65 °F (par incréments de 5 °F) ou -15,0 °C à 18,5 °C (par incréments de 2,5 °C ou 3,0 °C) <i>Remarque : Cette fonction ne s'affiche que si la thermopompe est configurée, que les étages du compresseur et Aux. sont configurés et que le type de chauffage auxiliaire est configuré sur Électrique. Utilisez cette fonction pour optimiser vos factures énergétiques et ne permettez pas au chauffage auxiliaire plus onéreux de fonctionner au-delà d'une certaine température extérieure. La température extérieure via Internet et l'enregistrement sur votre compte Lyric sont requis pour cette fonction.</i>
1000	Type de ventilation	None (Aucune), Passive <i>Remarque : Activez la valeur Passive (ventilateur uniquement) pour que le thermostat contrôle le ventilateur pour la ventilation. Vous pouvez aussi configurer vos préférences pour la ventilation dans le Menu.</i>
1011	Pourcentage de durée de marche de la ventilation	10 % - 100 % (30 %) <i>Remarque : Cette fonction ne s'affiche que si la ventilation passive est sélectionnée. Le réglage par défaut est de 30 %. Le thermostat active le ventilateur en fonction du pourcentage indiqué. Par exemple, si le pourcentage de durée de marche est réglé à 50 %, le ventilateur tourne de façon aléatoire durant une période d'une heure jusqu'à ce qu'il atteigne une durée de fonctionnement de 50 % (environ 30 minutes).</i>

Comment utiliser le thermostat Wi-Fi T5 Lyric

Température désirée

Affiche la température intérieure désirée.

Température intérieure

Affiche la température intérieure actuelle.

Réglage de la température

Touchez + ou - pour régler la température intérieure désirée.

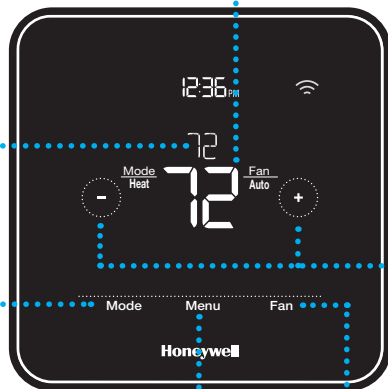

Mode

Sélectionnez le mode de système Auto/Heat/Cool/Off/EM Heat (Auto/Chauffage/Refroidissement/Arrêt/Chauffage d'urgence).

Menu

Contient les fonctions : programme, verrouillage écran, ventilation, Wi-Fi, nettoyage écran et d'autres réglages du thermostat.

Fan (Ventilateur)

Sélectionnez le mode ventilateur Auto/On (Marche)/Circulation.

L'écran s'active lorsque la zone centrale de la température affichée est touchée.

Comment utiliser l'application Lyric

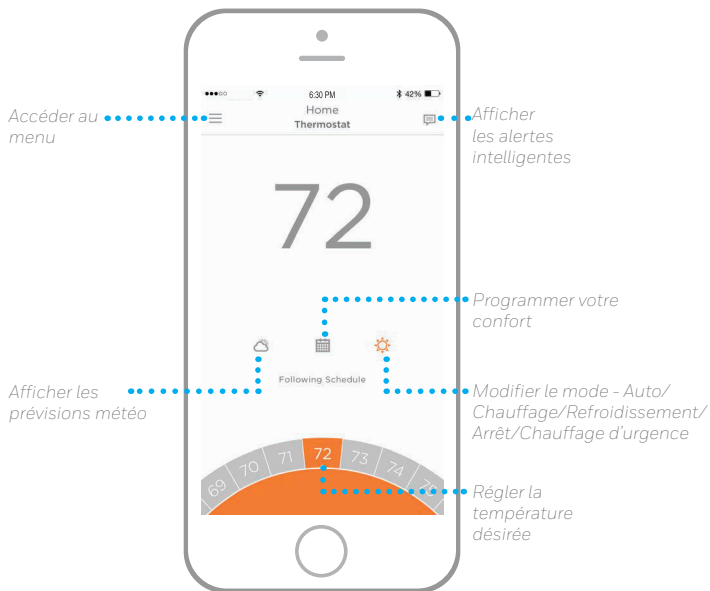

Vous souhaitez découvrir d'autres produits Lyric? Visitez yourhome.honeywell.com pour découvrir tous les produits disponibles connectés avec l'application Lyric.

L'application est constamment améliorée et peut être modifiée.

Foire aux questions

Le thermostat Wi-Fi T5 Lyric continuera-t-il de fonctionner si la connexion Wi-Fi est perdue?
Oui, la température peut être directement ajustée au niveau du thermostat. Toutefois, certaines fonctions, telles que le géorepérage, sont uniquement gérées via l'application Lyric et ne seront pas actives lorsque la connexion est perdue. Le thermostat Lyric se reconnecte automatiquement au réseau Wi-Fi une fois la connexion au réseau rétablie.

Le thermostat Wi-Fi T5 Lyric ne trouve pas le réseau Wi-Fi résidentiel.

Le thermostat Lyric fonctionne dans la plage de 2,4 GHz. C'est peut-être pourquoi le thermostat Lyric ne détecte pas le réseau, et c'est pourquoi le téléphone intelligent (qui opère à la fois dans la plage 2,4 GHz et 5,0 GHz) détecte le réseau. La plupart des routeurs diffusent deux réseaux, un SSID sur la radio 5,0 GHz et un SSID sur la radio 2,4 GHz.

Une modification a été faite sur l'application Lyric, mais elle n'apparaît pas sur le thermostat Wi-Fi T5 Lyric.

Il peut y avoir un bref délai après une modification des réglages de température ou de la configuration sur l'application.

Le géorepérage est-il compatible avec plusieurs utilisateurs?

Oui, il peut y avoir plusieurs utilisateurs. Le géorepérage se déclenche en fonction de la dernière personne à partir et de la première personne à revenir. Pour correctement utiliser le géorepérage avec plusieurs utilisateurs :

- Chaque utilisateur doit créer son propre compte Lyric.
- Chaque utilisateur doit utiliser son identifiant de connexion et son mot de passe sur son ou ses dispositifs, y compris ses téléphones intelligents et ses tablettes.
- Un compte ne doit appartenir qu'à un seul utilisateur.

Comment configurer plusieurs utilisateurs avec le thermostat Lyric?

L'accès peut être donné à un emplacement quelconque ou à tous les emplacements du thermostat Lyric via l'application Lyric. Commencez par appuyer sur l'icône de menu à trois lignes dans le coin supérieur gauche de l'écran d'accueil. Sélectionnez Manage Users (Gérer les utilisateurs) et appuyez sur Add User (Ajouter utilisateur) en bas de l'écran. Tapez l'adresse électronique de la personne à inviter. Si elle possède un compte Lyric, l'emplacement sera automatiquement ajouté à son compte. Si elle ne possède pas de compte, elle recevra un courriel l'invitant à télécharger l'application et à créer son propre compte.

Remarque : Toutes les personnes qui ont accès à un thermostat partagent les mêmes privilèges d'utilisateur. Les utilisateurs ajoutés pourront modifier les réglages du thermostat et ajouter ou supprimer d'autres utilisateurs.

Y a-t-il un moyen d'accroître la force du signal?

La plage ou la portée du signal Wi-Fi est déterminée par votre routeur. Consultez le manuel du routeur pour obtenir plus d'informations.

Foire aux questions

Un message s'affiche indiquant que le signal Wi-Fi a été perdu. Qu'est-ce que cela veut dire?
Le signal Wi-Fi du thermostat Lyric a été perdu. Veuillez attendre que le thermostat se reconnecte ou sélectionnez un nouveau réseau dans le menu de connexion de l'application Lyric. Si le thermostat ne peut pas être reconnecté, vous devrez dépanner le routeur pour en déterminer la cause.

Pourquoi le thermostat s'affiche-t-il hors ligne (icône Wi-Fi barrée) en haut à droite de l'écran du thermostat?

Si le thermostat affiche une icône barrée indiquant que le Wi-Fi est déconnecté ou si l'application Lyric montre qu'il est hors ligne, la connexion au réseau a été perdue. Assurez-vous que le routeur est alimenté et en mode de diffusion. Le réseau Wi-Fi résidentiel peut nécessiter d'être réinitialiser en éteignant et rallumant le routeur. Consultez la notice d'utilisation du routeur pour les instructions sur la réinitialisation du routeur. Lorsque le réseau a été restauré, le thermostat se reconnecte automatiquement.

Le courriel d'activation n'a pas été reçu.

Un courriel a été envoyé de la part de connected-Home@alarmnet.com. Un courriel d'activation est requis pour procéder à la configuration du compte Lyric. Si aucun courriel d'activation n'a été reçu dans les cinq minutes, consultez le dossier des courriels indésirables de la messagerie.

Si'il n'est pas présent dans le dossier des courriels indésirables, cliquez sur le bouton Renvoyer et le courriel d'activation sera renvoyé. Si vous ne recevez toujours pas le courriel d'activation, veuillez contacter l'équipe du soutien technique Lyric au 1-800-633-3991 pour obtenir de l'aide.

Informations réglementaires

NORMES FCC

§ 15.19 (a)(3)

Cet appareil est conforme à la partie 15 du règlement de la FCC. Son fonctionnement est soumis aux deux conditions suivantes :

- 1 Ce dispositif ne doit pas causer d'interférences nuisibles, et
- 2 Ce dispositif doit accepter toutes les interférences reçues, y compris celles pouvant causer un fonctionnement non souhaité.

NORMES IC

RSS-GEN

Cet appareil est conforme à l'exemption de licence RSSs d'Industrie Canada.

Son fonctionnement est soumis aux deux conditions suivantes :

- 1 Ce dispositif ne doit pas causer d'interférences, et
- 2 Ce dispositif doit accepter toutes les interférences, y compris celles pouvant causer un fonctionnement non souhaité.

Avertissement de la FCC (Partie 15.21) (États-Unis uniquement)

Toute modification qui n'est pas autorisée expressément par la partie responsable de la conformité de l'appareil peut rendre l'utilisateur inapte à faire fonctionner l'équipement.

Apple® HomeKit™ Setup Code

The Lyric T5 Wi-Fi supports Apple HomeKit. Scan this code when prompted by the Lyric app.



Solutions de régulation et d'automatisation
Honeywell International Inc.
1985 Douglas Drive North
Golden Valley, MN 55422

yourhome.honeywell.com/lyric

* Marque de commerce déposée aux É.-U.
© 2016 Honeywell International Inc.
33-00151EF-01 M.S. 06-16
Imprimé aux États-Unis

Apple® HomeKit™ Code de configuration

Le thermostat Wi-Fi T5 Lyric prend en charge Apple HomeKit. Balayez ce code lorsque l'application Lyric vous invite à le faire.

Wi-Fi® est une marque déposée de
Wi-Fi Alliance®.



33-00151EF-01

Free Manuals Download Website

<http://myh66.com>

<http://usermanuals.us>

<http://www.somanuals.com>

<http://www.4manuals.cc>

<http://www.manual-lib.com>

<http://www.404manual.com>

<http://www.luxmanual.com>

<http://aubethermostatmanual.com>

Golf course search by state

<http://golfingnear.com>

Email search by domain

<http://emailbydomain.com>

Auto manuals search

<http://auto.somanuals.com>

TV manuals search

<http://tv.somanuals.com>