

Honeywell

OWNER'S MANUAL

QuietCare™

Console Humidifiers with Air Washing Technology

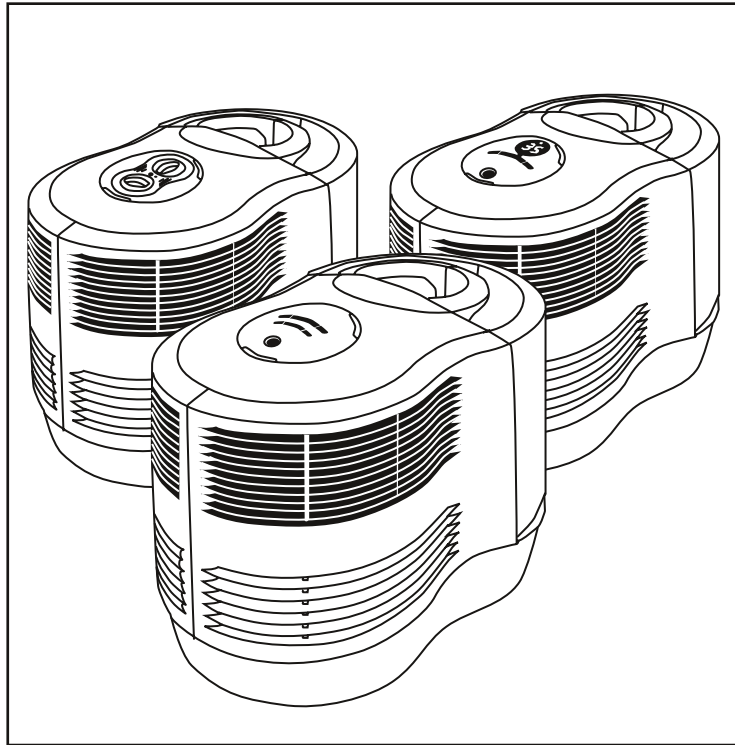

MODELS:

HCM-6009

HCM-6009-TGT

HCM-6010-CST

HCM-6011

HCM-6012

HCM-6012I-CST

HCM-6013

HCM-6011WW

The Honeywell trademark is used by Kaz, Inc. under license from Honeywell International Inc. Honeywell International Inc. makes no representation or warranties with respect to this product.

IMPORTANT SAFETY INSTRUCTIONS

READ AND SAVE THESE SAFETY INSTRUCTIONS BEFORE USING THIS HUMIDIFIER

When using electrical appliances, basic precautions should always be followed to reduce the risk of fire, electric shock, and injury to persons, including the following:

1. Always place this humidifier on a firm, flat and level surface. This humidifier may not work properly on an uneven surface.
2. Place this humidifier in an area where it is not accessible to children.
3. Do not place the humidifier near any heat sources such as stoves, radiators, and heaters.
4. Do not use the humidifier outdoors.
5. Before using the humidifier, check the power cord for any signs of damage. If the cord is found to be damaged, **DO NOT USE** and return the humidifier to the manufacturer under the warranty agreement for repair.
6. This appliance has a polarized plug (one blade is wider than the other). To reduce the risk of shock, this plug is intended to fit only one way in a polarized outlet. If the plug does not fit securely in the outlet, reverse the plug. If it still does not fit, contact a qualified electrician. **DO NOT** attempt to defeat this safety feature.
7. To disconnect the humidifier, first turn controls to the OFF position, then grip the plug and pull it from the wall outlet. Never pull by the cord.
8. A loose fit between the AC outlet (receptacle) and plug may cause overheating and a distortion of the plug. Contact a qualified electrician to replace loose or worn outlet.
9. The humidifier should always be unplugged and emptied when not in operation or while being serviced or cleaned.
10. Never tilt or attempt to move the humidifier while it is operating or filled with water. **UNPLUG** the humidifier before moving.
11. **This humidifier requires regular cleaning. Refer to the CLEANING instructions provided. Never clean the humidifier in any manner other than as instructed in this manual.**
12. Do not direct moisture flow directly at individuals, walls or furniture.
13. When a humidifier is used in a closed room or small rooms, check periodically for proper ventilation, as excessive humidity can cause condensation stains on walls.
14. Turn the humidifier OFF if you notice moisture on the inside of your windows. For proper humidity reading use a hygrometer, which is available in many hardware and department stores, or by ordering one from the manufacturer.
15. This product is intended for residential use only.

Introduction

HOW DOES IT WORK?

QuietCare COOL MOISTURE SYSTEM:

Dry air is pulled through the humidifier and the QuietCare™ fan blows out **invisible**, moisture-balanced air. Unwanted minerals and bacteria from the water are trapped inside the Filter. When the unit is running you will not see or feel a “mist”. You will know your humidifier is putting moisture into the air as you watch the water level in your tank decrease throughout the day.

AIR WASHING PRE FILTER:

The Filter in your humidifier also includes a specially formulated “pre-filter” which helps capture some dust, dirt, pollen and other small particles that pass through the filter.

Protec™ Treated Filter: Your filter has been treated with Protec™ which helps prevent surface growth and migration of mold, mildew, algae, fungus and odor-causing bacteria in the filter for its life – approximately 1-3 months**. Keep in mind, depending on your water quality, mineral deposits can still clog or discolor the filter, affecting its life and that of the humidifier.

**The agent contained in this product is intended to prolong filter life only by inhibiting the growth of unsightly mold, mildew and algae, as well as controlling odor from odor-causing bacteria. The filter does not protect users or others against bacteria, viruses, germs or other disease-causing organisms. Always follow the humidifier manufacturer’s instructions regarding cleaning, maintenance and servicing of your humidifier.

Your Humidifier

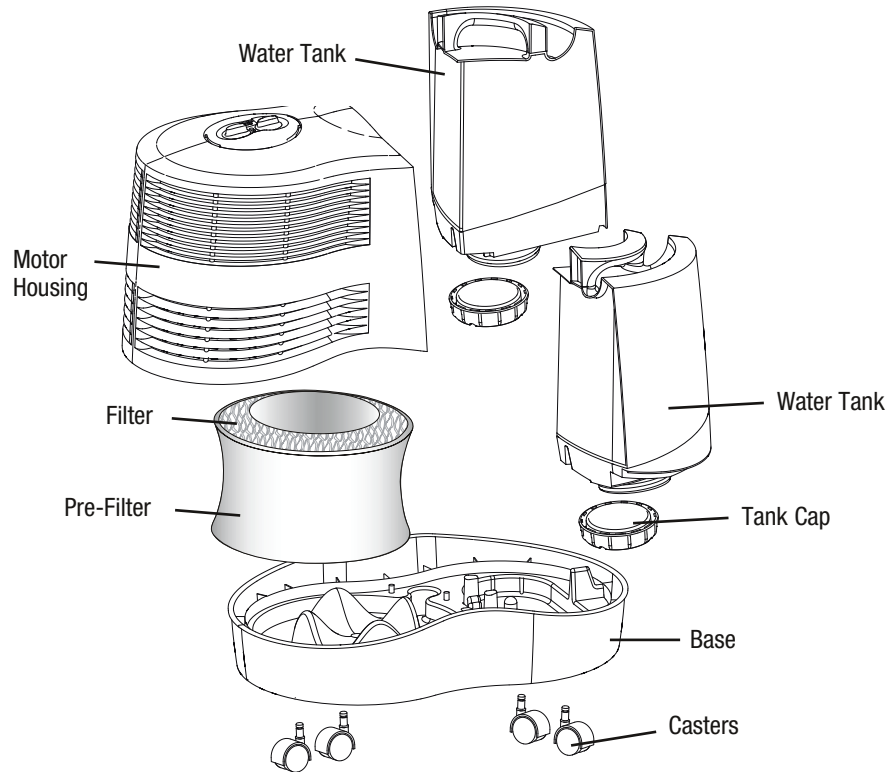

Set-Up

NOTE: We recommend that the humidifier be disinfected prior to first use. Please see CLEANING INSTRUCTIONS.

Select a firm, level, flat location - at least six inches (15 cm) from any wall for proper air flow. Place the humidifier on a water-resistant surface, as water can damage furniture and some flooring.

Kaz will not accept responsibility for property damage caused by water spillage.



Install Casters:

- Make sure the humidifier is unplugged and in the OFF position.
- Turn the Base of the humidifier upside down.
- Push the wheels into each wheel base pin until you hear them snap into position (Fig.1).

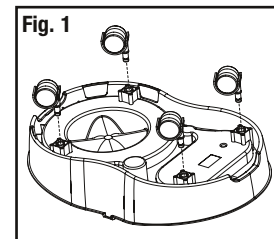
NOTE: Save your box for end of season storage (See End of Season Care and Storage Section).



Filling

- Remove the Water Tanks by grasping the handle and pulling straight up. Set aside (Fig. 2).
- Lift up on the Motor Housing to remove and set aside (Fig. 3). Remove the Filter from the Base before filling the unit with water. Soak the Filter in a sink full of cool water to help reduce mineral buildup and place back in the humidifier while wet. **DO NOT SQUEEZE OR WRING OUT THE FILTER.** To help extend the life of your Filter, repeat this step each time you fill your humidifier.
- Turn the Water Tank upside down so that the Fill Cap is facing up; unscrew the Fill Cap by turning it counter-clockwise  and set aside.
- Fill each Water Tank with COOL tap water (Fig. 4). Distilled water is not necessary as the water is filtered by the Filter. **DO NOT USE HOT WATER.** Doing so may damage the humidifier.
- Replace the Fill Cap by turning it clockwise . **DO NOT OVER-TIGHTEN.** Turn the Water Tank right-side up.

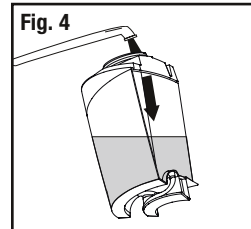
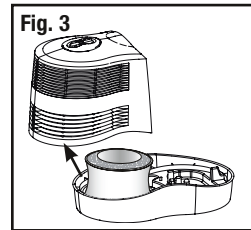
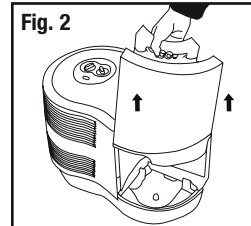

NOTE: When carrying the filled Water Tank please use the handle and place your other hand under the tank for additional support. Carry only one at a time.

- Place the Motor Housing back into the Base.
- Position each Water Tank in the humidifier and push into place. Some water will empty into the Base. **Note: The tanks do not drain simultaneously, one tank will drain before the other.**
- Once the filled tanks have been positioned, do not attempt to move the humidifier. If it has to be moved, unplug the humidifier and remove the Water Tanks first.



CAUTION: DO NOT POUR WATER INTO THE GRILLE IN THE FRONT OF THE HUMIDIFIER. DOING SO MAY DAMAGE THE HUMIDIFIER OR CAUSE PERSONAL INJURY.

Manual Control Operation (Models HCM-6009, HCM-6011, HCM-6011WW)

POWER





CAUTION: DO NOT PLUG IN THE HUMIDIFIER WITH WET HANDS AS AN ELECTRICAL SHOCK COULD OCCUR.

- With the power switch in the OFF position, plug the filled humidifier into a polarized 120V outlet. **DO NOT FORCE THE POLARIZED PLUG INTO THE OUTLET;** it will only fit one way.

OUTPUT / FAN SPEED CONTROL

Set the fan speed to the desired position (Fig. 5).

-  HIGH: For fast humidifying
-  MED: For everyday moisture control
-  LOW: For minimum operation (ideal for nighttime use, or when silent operation is needed)

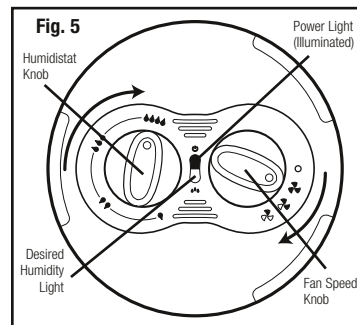

NOTE: Turn the humidifier off if the humidity level feels too moist or you notice condensation forming on the walls.

Manual Control Operation (Models HCM-6009, HCM-6009-TGT, HCM-6011, HCM-6011WW) (Continued)

HUMIDISTAT

The humidistat allows you to adjust and select the humidity level to your personal preference. Your humidifier will turn on and off throughout the day and night to maintain the desired humidity level you have selected.

HOW TO SET THE HUMIDISTAT

First, turn the humidifier on and select your output/speed level. Set the humidistat on High by turning the knob clockwise  to the end (Fig. 5).

- Let the humidifier **run on high for a least one hour** or until your room has reached a comfortable humidity level.
- At this point, slowly turn your Humidistat knob counter-clockwise  until the humidifier shuts off and the Desired Humidity light illuminates (Fig. 6).
- Now that your Humidistat knob is set, the humidifier will **automatically** turn back on when your room drops below your comfort setting and will **automatically** turn off again when the setting is reached.

NOTE: If the humidifier fan will not start or restart when you select a fan speed, the Advanced Mist™ Humidistat may be set too low. Turn the dial clockwise  to the end (Fig. 5). The Desired Humidity light will turn Off when the unit is producing moisture. When the Desired Humidity light turns ON, you have reached optimal humidity.

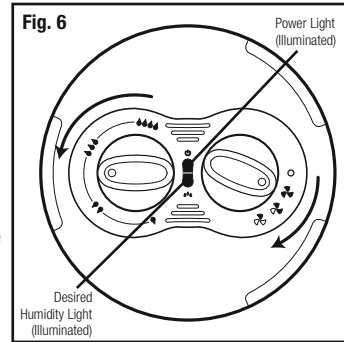

EasySet™ Control Operation (Model HCM-6013i)

POWER



CAUTION: DO NOT PLUG IN THE HUMIDIFIER WITH WET HANDS AS AN ELECTRICAL SHOCK COULD OCCUR.

- With the power OFF, plug the filled humidifier into a polarized 120V outlet. **DO NOT FORCE THE POLARIZED PLUG INTO THE OUTLET;** it will only fit one way.

STEP 1: POWER

- Press the Power button to start the humidifier. Your humidifier will automatically start on High power, Continuous Mode (Fig. 7).

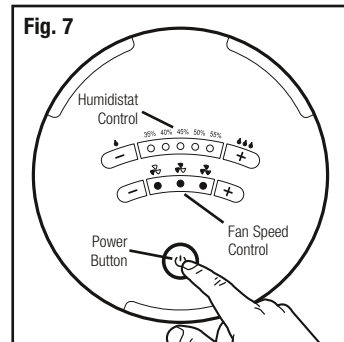

EasySet™ Control Operation (Model HCM-6013i) (Continued)

- To turn your humidifier OFF simply press the Power button again.

STEP 2: OUTPUT / FAN SPEED CONTROL

Your unit has three output levels/fan speeds:

- HIGH: For fast humidifying
- MED: For everyday moisture control
- LOW: For minimum operation (ideal for nighttime use)

- Push the up button (+) to increase output level and push the down button (–) to decrease output level. The LED's will illuminate to reflect which speed you have selected (Fig. 8).

NOTE: Turn the humidifier off if the humidity level feels too moist or you notice condensation forming on the walls.

STEP 3: SET HUMIDITY

- Set your desired humidity anywhere between 35% and 55%.
- Push the up button (+) to increase desired humidity and push the down button (–) to decrease desired humidity. The LED's will illuminate to reflect which desired humidity level you have selected (Fig. 9).

For example: If you set your humidity at 40%, the 35% and 40% LED's will be illuminated.

- Once you have set your desired humidity, the unit will operate under this setting until the unit is turned off or your selected humidity is reached.
- When the desired room humidity has been reached the fan will automatically shut off. (The humidity LED's will remain illuminated)
- The fan will turn back on when your room decreases beyond your set level.

NOTE: Your room humidity can often fluctuate. It is normal for your unit to turn itself on and off throughout the day as it is monitoring your changing environment.

To turn your unit off and then back on and select your desired output setting (see Step 2).

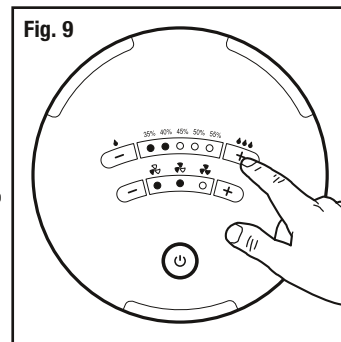
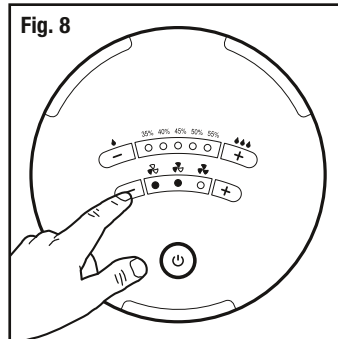

Digital EasySet™ Control Operation (Model HCM-6012 & HCM-6012-CST)

POWER



CAUTION: DO NOT PLUG IN THE HUMIDIFIER WITH WET HANDS AS AN ELECTRICAL SHOCK COULD OCCUR.

- With the power OFF, plug the filled humidifier into a polarized 120V outlet. DO NOT FORCE THE POLARIZED PLUG INTO THE OUTLET; it will only fit one way.

STEP 1: POWER

- Press the Power button to start the humidifier. Your humidifier will automatically start on High power, Continuous Mode. The display will be illuminated and will reflect the current room humidity (Fig. 10).
- To turn your humidifier OFF simply press the Power button again.

STEP 2: OUTPUT / FAN SPEED CONTROL

Your unit has three output levels/fan speeds:

- HIGH: For fast humidifying
- MED: For everyday moisture control
- LOW: For minimum operation (ideal for nighttime use)

- To change your fan speed press the fan speed button (♣) up or down (Fig. 11).
- Once you have selected your desired speed the display will go back to showing the current room humidity after 3 seconds.

NOTE: If you wish to change or check your output/speed setting simply press the fan speed button (♣) once and it will show you your setting. If you would like to change it, continue to push the button up or down until you have reached your desired setting. Again, after 3 seconds the display will revert to showing the current room humidity.

NOTE: Turn the humidifier off if the humidity level feels too moist or you notice condensation forming on the walls.

STEP 3: TIMER CONTROL

- You can set your timer for up to 18 hours. This function should only be used if you desire that the humidifier be automatically shut off after a certain period of time.
- Press the Timer button (⌚) up or down to set how many hours you would like the humidifier to run (Fig. 12).
- When the display indicates your desired time, wait 3 seconds.
- After 3 seconds, your desired time is set and the display will revert back to showing the current room humidity.

NOTE: If you wish to change your timer setting or check to see how much time is left, simply press the Timer button (⌚) once and it will show you the time left. If you want to change the time remaining, continue to push the button up or down until you have reached your desired time. Again, after 3 seconds the display will revert to showing the current room humidity. If you set a timer but no longer wish to have it set, turn the unit off and then repeat steps 1 and 2.

Fig. 10

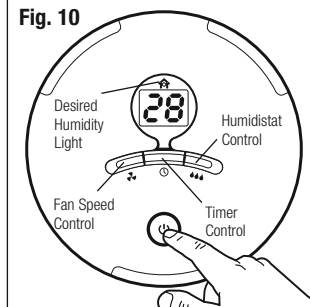

Fig. 11

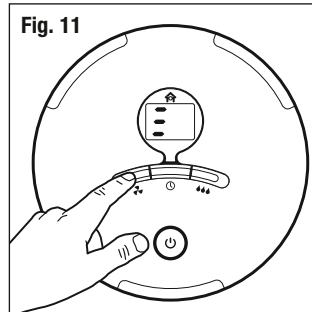
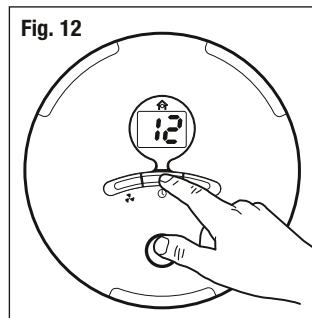

Fig. 12



Digital EasySet™ Control Operation (Model HCM-6012 & HCM-6012-CST) (Continued)

STEP 4: SET HUMIDITY

- You can set your desired humidity in 1% increments anywhere from 25% to 65%.
- To set your desired humidity, press the humidity button (◆◆◆) up or down (Fig. 13).
- When the display indicates your desired humidity setting wait 3 seconds.
- After 3 seconds your desired humidity is set and the display will revert back to showing the current room humidity.

NOTE: If you wish to change your humidity setting or check to see what you set, simply press the humidity button once and it will show you the set humidity. If you want to change it, continue to push the button up or down until you have reached your new desired humidity. Again, after 3 seconds the display will revert to showing the current room humidity.

- Once you have set your humidity the unit will operate under this setting until the unit is turned off or your selected humidity is reached.
- When your desired room humidity has been reached the fan will shut off and the house icon (🏠) on the top of your display will illuminate (Fig. 14). It will stay illuminated until your desired humidity decreases at which time the fan will turn back on.

NOTE: Your room humidity can often fluctuate. It is normal for your unit to turn itself on and off throughout the day as it is monitoring your changing environment.

To go back to continuous mode, turn your unit off and then back on and select your desired output setting (see step 2).

Fig. 13

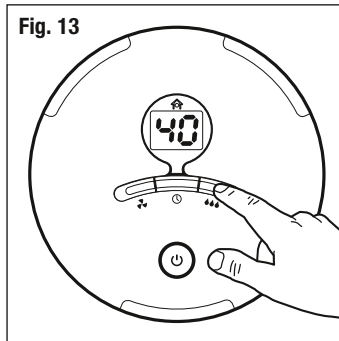
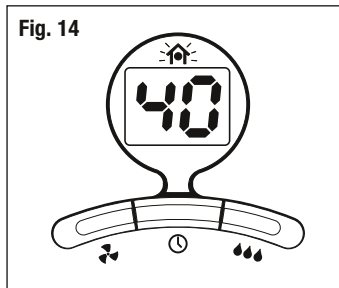

Fig. 14



NOTE: To ensure proper humidity in your home, you should use a hygrometer (room humidity indicator) such as the E-10 and place across the room from your humidifier. (Hygrometer sold separately)

0 • 10 • 20 • 30 • 40 • 50 • 60 • 70 • 80 • 90 • 100

too dry **comfort zone** too humid for everyday



Cleaning

You should clean your humidifier regularly as needed.

Cleaning involves two steps, SCALE REMOVAL and DISINFECTING.

Be sure to perform these in the proper order to avoid harmful chemical interactions.

- First, turn off and unplug the humidifier.
- Remove the Water Tanks and Motor Housing.
- **Remove the Filter from the Base.**
- Empty any water from the Base.

NOTE: REMOVE FILTER BEFORE CLEANING
Failure to remove Filter during cleaning will destroy the Filter.

STEP ONE: SCALE REMOVAL

BASE

1. Fill the Base with:
 - 1 cup (8 ozs.) of undiluted white vinegar
2. Let solution stand for 20 minutes.
3. With the vinegar in the Base, clean all interior surfaces with a soft cloth or brush to help remove scales.
4. Rinse the Base thoroughly with water to remove scale and cleaning solution.

STEP TWO: DISINFECTING

WATER TANK/BASE

1. Fill the Water Tank with:
 - 1 teaspoon of household bleach

and

 - 1 gallon of water

Pour some of this solution into the Base.
2. Let solution stand for 20 minutes.
3. Rinse with water until the smell of bleach is gone.

NOTES:

- The use of other water treatment products and chemicals may cause deterioration of the Filter or damage the humidifier, thereby hindering the humidifier's effectiveness.

Prolonging the Life of the Filter and Maintaining a Clean Humidifier

NOTE: DO NOT ATTEMPT TO CLEAN THE FILTER WITH ANY CHEMICAL SOLUTIONS, DOING SO WILL DAMAGE THE FILTER.

- It is normal for a filter to discolor from mineral build-up. This will vary depending on water quality.
- DO NOT clean the filter using any chemical solution.
- If your filter appears to be clogged by hard water or mineral deposits, soak it in a sink full of cool water for 10 minutes. DO NOT SQUEEZE OR WRING OUT THE FILTER. Always place filter back in the humidifier wet.
- Always purchase Honeywell Brand filters (model number Filter E/HC-14) as the fan motor of this humidifier and the filter are designed to function efficiently as a set. Using any other filter could damage the motor or reduce the humidifier's performance.
- Be sure to empty water from the Water Tank and Base when not in use.

End-of-Season Care and Storage

- Follow the CLEANING instructions when the humidifier will not be used for at least one week or more, or at the end of the season.
- At the end of the season, remove and throw away the Filter; do not store with a used Filter.
- Dry the humidifier completely before storing. DO NOT store with water inside the Base or Water Tank.
- Pack the unit in its original carton and store in a cool, dry location.
- Before next use, remember to clean your humidifier, install a new Filter.

Consumer Relations

Mail questions or comments to:
Kaz, Incorporated
Consumer Relations Dept.
250 Turnpike Road
Southborough, MA 01772

Call us toll-free at: 1-800-477-0457

E-mail: consumerrelations@kaz.com

Or visit our website at: www.kaz.com

Please be sure to specify a model number.

Purchase replacement Filter model number **Filter E/HC-14** and Protec™ Cartridge part number **PC-1** (1 pack) or **PC-2** (2 pack)

NOTE: IF YOU EXPERIENCE A PROBLEM, PLEASE CONTACT CONSUMER RELATIONS FIRST OR SEE YOUR WARRANTY. DO NOT RETURN THE HUMIDIFIER TO THE ORIGINAL PLACE OF PURCHASE. DO NOT ATTEMPT TO OPEN THE MOTOR HOUSING YOURSELF, DOING SO MAY VOID YOUR WARRANTY AND CAUSE DAMAGE TO THE PRODUCT OR PERSONAL INJURY.

Electrical Ratings

The Honeywell QuietCare™ Series models are rated at 120V, 60 Hz.

Troubleshooting

| PROBLEM | POSSIBLE CAUSE | CORRECTIVE ACTION |
|--|--|---|
| The unit is on (the lights are illuminated) but I don't see any moisture | Cool Moisture humidifiers produce invisible mist. You will not see the moisture but you will feel cool air coming from the unit. | Monitor the water level in your tank/base. If you notice a decrease in the water tank over a 24 hr. Period your unit is running normally. |
| | Unit is out of water | Refill and reinstall water tank |
| | Humidity level is set too low | Reset humidity to a higher level. If you have a manual humidistat/knob (Models HCM-6011i/HCM-6011WW) turn the knob clockwise to the end. |
| | Unit is not on level surface | Place the unit on a firm, flat, and level surface |
| | There is too much moisture inside the unit | Turn off the power and completely dry out the unit |
| | Filter has not absorbed water | Wait 15 minutes so the filter gets fully absorbed or soak your filter in water. (Do not squeeze or wring out the filter) See filling instructions for more information. |
| | Mineral buildup in water tray | See Cleaning instructions. Regular cleaning is recommended to keep the unit functioning properly. |
| | Filter needs to be replaced | If your filter is discolored, clogged or torn replace your filter (Model Filter E/HC-14). Visit the retailer where you purchased your unit or call 1-800-477-0457. |
| The unit is not running; no lights are illuminated | Not plugged in properly | Check the polarized plug to ensure it is fully inserted in the wall |
| | Airflow obstruction | Check airflow. Are there any obstructions preventing airflow? |
| | Unit is off due to timer | Press Power button (HCM-6012i only) |
| | Power unit is not installed properly | Reinstall the power unit |
| Humidity level was set but unit does not start | Humidity level is set too low | Reset humidity to a higher level. If you have a manual humidistat/knob (Models HCM-6011/HCM-6011WW) turn the knob clockwise to the end. |
| Humidity level was set but the unit does not shut off | Humidity level is set too high | Reset humidity to a lower level. |

Troubleshooting (Continued)

| PROBLEM | POSSIBLE CAUSE | CORRECTIVE ACTION |
|---|---|---|
| Humidity display is too high (Models HCM-6012, HCM-6013) | Moisture/condensation accumulated in the humidity sensor | Turn off the unit and completely dry out the unit |
| | Unit is overfilled with water | Drain the excess water from the base and completely dry out the unit |
| Filter turns brown | Filter may need to be replaced | If your filter is light brown or rust colored after a short amount of time it's probably from mineral deposits. Soak filter in a sink full of cool water to help break up the deposits. The discoloration may remain but it should not affect the humidifier's performance. If you notice a performance decrease or live in a hard water area you may have to replace your filter more regularly. Replace your filter (Model Filter E/HC-14). Visit the retailer you purchased your unit from or call 1-800-477-0457. |
| Condensation forming on the windows and/or walls | Humidity level is set too high | Reset humidity to a lower level and/or reduce the output level. |
| | Unit is placed too close to the wall and/or windows | Relocate the unit |
| Humidifier has strange odor or unit does not seem to be as clean as when I purchased it | Unit needs to be cleaned | Clean your unit as directed in the Cleaning section. Regular cleaning is recommended to keep the unit functioning properly. |
| The humidifier cycles on/off | The humidifier is responding to your room humidity based on the humidistat setting. This is normal. | Set the humidistat to a higher or lower desired setting. If you do not want your unit to cycle on/off periodically run your unit on "Continuous Mode". See operating instructions. |
| Water leaks from tank | Rubber tank ring is missing or improperly placed | Remove tank cap then replace or reposition the ring. Make sure the cap spring valve operates freely. |
| | Tank cap not tight enough | Tighten the cap |
| Tank cap is too tight | Tank cap over tightened | Lightly lubricate the cap gasket with petroleum jelly to ease opening. |

3 Year Limited Warranty

You should first read all instructions before attempting to use this product.

- A.** This 3 year limited warranty applies to repair or replacement of product found to be defective in material or workmanship. This warranty does not apply to damage resulting from commercial, abusive, unreasonable use or supplemental damage. Defects that are the result of normal wear and tear will not be considered manufacturing defects under this warranty.

KAZ IS NOT LIABLE FOR INCIDENTAL OR CONSEQUENTIAL DAMAGES OF ANY NATURE. ANY IMPLIED WARRANTY OF MERCHANTABILITY OR FITNESS FOR A PARTICULAR PURPOSE ON THIS PRODUCT IS LIMITED IN DURATION TO THE DURATION OF THIS WARRANTY.

Some jurisdictions do not allow the exclusion or limitation of incidental or consequential damages or limitations on how long an implied warranty lasts, so the above limitations or exclusions may not apply to you. This warranty gives you specific legal rights, and you also may have other rights which vary from jurisdiction to jurisdiction. This warranty applies only to the original purchaser of this product from the original date of purchase.

- B.** At its option, Kaz will repair or replace this product if it is found to be defective in material or workmanship.

- C.** This warranty does not cover damage resulting from any unauthorized attempts to repair or from any use not in accordance with the instruction manual.

- D.** Return defective product to Kaz, Incorporated with a brief description of the problem. Include proof of purchase and a \$10 US/\$15.50 CAN check or money order for handling, return packing and shipping charges. Please include your name, address and a daytime phone number.

You must prepay shipping charges.
We suggest having tracking or delivery confirmation. Send to:

In U.S.A.:

Kaz, Incorporated
Attn: Returns Department
4755 Southpoint Drive
Memphis, TN 38118
USA

In Canada:

Kaz Canada, Inc.
Attn: Returns Department
510 Bronte Street South
Milton, ON L9T 2X6
Canada

Please go to **www.kaz.com** and register your product under the Customer Care Center and receive product information updates and new promotional offers.

Honeywell

MANUAL DE UTILIZACIÓN

QuietCare™

Humidificadores tipo consola con tecnología de purificación de aire

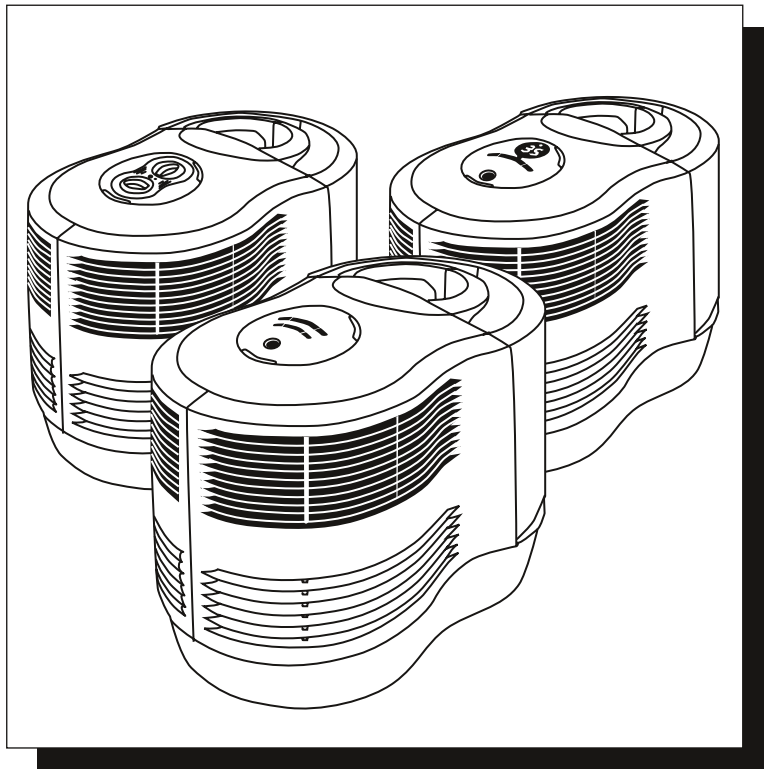

MODELOS :

HCM-6009
HCM-6009-TGT
HCM-6010-CST
HCM-6011i

HCM-6012i
HCM-6012i-CST
HCM-6013i
HCM-6011WW

IMPORTANTES INSTRUCCIONES DE SEGURIDAD

LEA Y CONSERVE LAS SIGUIENTES INSTRUCCIONES DE SEGURIDAD ANTES DE USAR EL HUMIDIFICADOR:

El uso de aparatos eléctricos requiere las siguientes precauciones elementales para minimizar los riesgos de incendio, choque eléctrico o heridas:

1. Coloque el humidificador sobre una superficie firme, plana y nivelada, pues puede que no funcione correctamente sobre una superficie desigual.
2. Coloque el humidificador fuera del alcance de los niños.
3. No ponga el humidificador cerca de ninguna fuente de calor como estufas, radiadores o aparatos de calefacción.
4. No use el humidificador en el exterior.
5. Antes de usar el humidificador, compruebe que el cable de alimentación no esté dañado. En caso contrario, **NO USE EL APARATO**, devuélvalo al fabricante para que lo repare, de acuerdo con la garantía.
6. Este aparato viene con un enchufe polarizado (una patilla más ancha que otra). Para minimizar el riesgo de choque eléctrico, sólo hay una forma de introducir el enchufe en la toma de corriente polarizada. Si el enchufe no entra completamente, gírelo. Si aún así no logra introducir el enchufe en la toma, llame a un electricista. El enchufe polarizado es un dispositivo de seguridad, **NO LO EVITE**.
7. Para desenchufar el aparato, apague los botones y saque el enchufe de la toma de corriente. Nunca desenchufe el aparato tirando del cable de alimentación.
8. Una conexión suelta entre la salida de corriente alterna y el enchufe puede provocar recalentamiento y deformación del enchufe. Pida a un electricista que cambie las tomas de corriente defectuosas o sueltas.
9. Apague y vacíe el humidificador siempre que no vaya a usarlo y para limpiarlo o efectuar su mantenimiento.
10. No incline ni desplace el humidificador mientras esté funcionando o esté lleno de agua. **DESENCHUFE** el humidificador antes de moverlo.
11. **Su humidificador requiere una limpieza asidua. Consulte las instrucciones de LIMPIEZA adjuntas. No limpie el humidificador de ninguna otra forma que no sea la indicada en el presente manual.**
12. Nunca oriente el vapor directamente hacia personas, paredes o muebles.
13. Si usa el humidificador en un espacio cerrado o en una habitación pequeña, compruebe periódicamente que haya la adecuada aireación pues demasiada humedad provocará manchas de condensación en las paredes.
14. Apague el humidificador si se forma condensación en el interior de las ventanas. Para obtener el nivel de humedad exacto, use un higrómetro que puede conseguir en una ferretería o en un gran almacén. También puede hacer un pedido al fabricante.

Introducción

¿CÓMO FUNCIONA EL HUMIDIFICADOR?

SISTEMA DE VAPOR FRÍO *QuietCare*[®]:

El humidificador aspira el aire seco y el ventilador QuietCare^{MC} dispersa en la habitación aire **invisible** y de humedad equilibrada. Los minerales y bacterias no deseados del agua quedan retenidos en el filtro. El aparato no produce “bruma” que pueda verse ni olerse. Sabemos que el humidificador está dispersando humedad en el aire al ver bajar el nivel de agua del depósito en el transcurso del día.

PREFILTRO DE PURIFICACIÓN DE AIR

El filtro del humidificador viene con un prefiltro especialmente diseñado para retener parte del polvo, suciedad, polen y otras pequeñas partículas.

Filtro tratado con Protec^{MC}: El filtro viene tratado con Protec^{MC}, un producto que impide la proliferación y la migración de moho, algas, hongos y bacterias causantes de olores, sobre el filtro, durante toda su duración, aproximadamente entre 1 y 3 meses**. No olvide que la calidad del agua influirá en la sedimentación de minerales, que pueden obstruir e incluso decolorir el filtro, influyendo en la duración de éste y en la de su humidificador.

**El agente del filtro está diseñado para prolongar la duración del filtro únicamente impidiendo el desarrollo de moho y algas y disminuyendo los olores causados por las bacterias. El filtro no protege al usuario de las bacterias, virus, gérmenes ni demás agentes patógenos. Siga siempre las instrucciones del fabricante del humidificador referentes a la limpieza, mantenimiento y reparación del humidificador.

Partes del humidificador

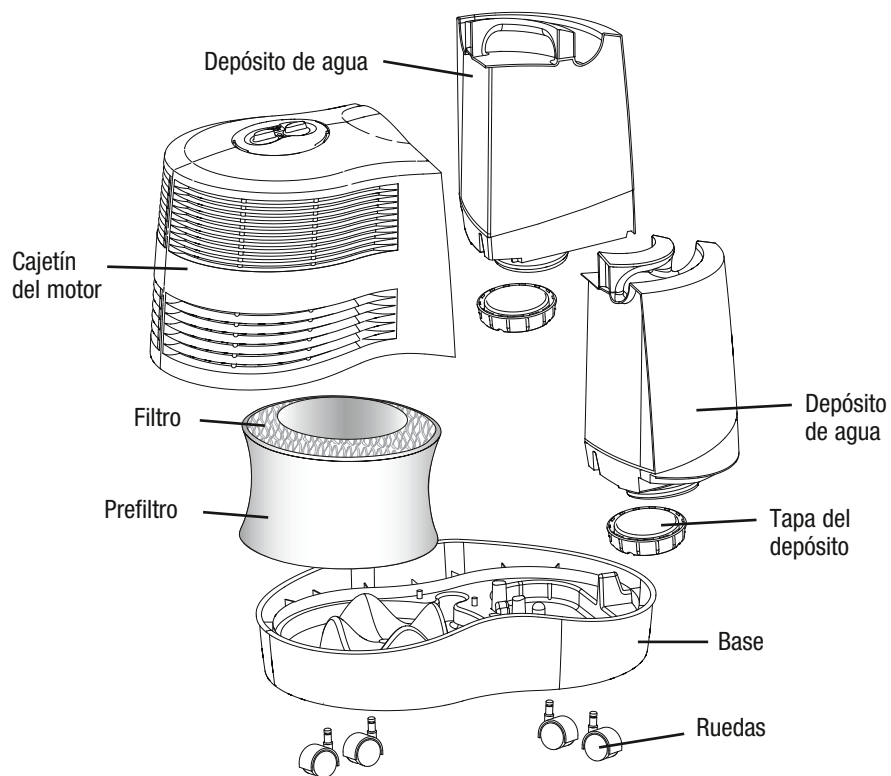

Instalación

NOTA: Le recomendamos desinfectar el humidificador antes de usarlo por primera vez. Consulte las instrucciones de LIMPIEZA.

Coloque el humidificador sobre una superficie firme, plana y nivelada, a al menos 15 cm (6 pulgadas) de las paredes, para obtener una circulación de aire adecuada (Fig. 1). Coloque el humidificador sobre una superficie resistente al agua, pues el agua puede dañar los muebles y ciertos tipos de piso.

Kaz no se hace responsable de los daños originados por derrames de agua.

Instalación de las ruedas :

- Compruebe que el humidificador está apagado (OFF) y desenchufado.
- Vuelque la base del humidificador.
- Inserte cada rueda en su correspondiente varilla de la base hasta que encajen (Fig. 1).

NOTA: Conserve el embalaje para guardar el humidificador al final de la temporada (véase la sección Limpieza al final de la temporada y almacenamiento).

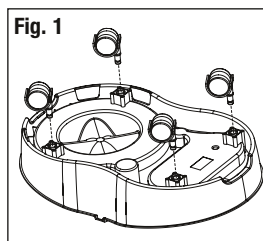

LLENADO

- Saque el depósito sujetando el asa y tirando hacia arriba, y colóquelo a un lado. (Fig. 2).
- Levante el cajetín del motor. Colóquelo a un lado (Fig. 3). Antes de llenar el aparato con agua, saque el filtro de la base y déjelo en remojo en un fregadero lleno de agua fría, para ayudar a reducir la acumulación de minerales. Vuelva a colocarlo en la base aún mojado. **NO RETUERZA NI ESTRUJE EL FILTRO.** Para que su filtro dure más, repita esta operación cada vez que llene su humidificador.
- Voltee el depósito de forma que la tapa de llenado quede mirando hacia arriba. Desenrosque la tapa de llenado girándola en dirección opuesta a las agujas del reloj ↻ y déjela a un lado.
- Llene cada depósito con agua fría del grifo (Fig. 4). No es necesario utilizar agua destilada ya que el agua se filtra a través del filtro. **NO USE AGUA CALIENTE,** podría dañar el humidificador.
- Vuelva a colocar la tapa de llenado girándola en la dirección de las agujas del reloj ↻. **NO APRIETE DEMASIADO.** Vuelva a invertir el depósito para colocarlo en la posición correcta.

NOTA: cuando mueva el depósito lleno de agua, sírvase del asa con una mano y coloque la otra bajo el depósito para sostenerlo mejor. Transporte los depósitos uno a uno.

- Vuelva a colocar el cajetín del motor sobre la base.
- Coloque cada depósito en el humidificador y empuje para encajarlos en el aparato. Caerá algo de agua en la base. **Nota: los depósitos no se vacían simultáneamente, uno se vaciará antes que el otro.**
- Una vez colocados los depósitos llenos en el humidificador, no debe moverlo. Si necesita desplazar el humidificador, desenchúfelo y retire los depósitos previamente.



CUIDADO: NO VIERTA EL AGUA POR LA REJILLA FRONTAL DEL HUMIDIFICADOR, PODRÍA DAÑARLO O DAÑARSE.

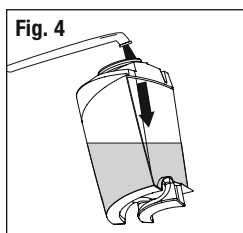
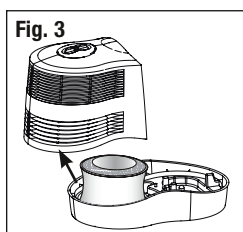
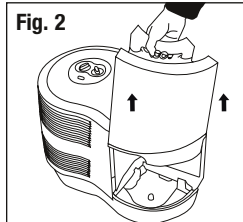

Funcionamiento manual (Modelos HCM-6009, HCM-6011i, HCM-6011WW)

PUESTA EN MARCHA



CUIDADO: NO ENCHUFE EL HUMIDIFICADOR CON LAS MANOS MOJADAS, PUEDE RECIBIR UN CHOQUE ELÉCTRICO.

- Apague el interruptor de alimentación y enchufe el humidificador lleno de agua en una toma de corriente polarizada de 120 V. **NO FUERCE EL ENCHUFE POLARIZADO PARA METERLO EN LA TOMA DE CORRIENTE.** El enchufe sólo entra de una sola manera en la toma.

CONTROL DE LA HUMEDAD Y LA VELOCIDAD DEL VENTILADOR

Ajuste la velocidad del ventilador en la posición deseada (Fig. 5).

- **MÁXIMO:** para conseguir rápidamente la humedad deseada.
- **NORMAL:** para el funcionamiento diario.
- **MÍNIMO:** para un funcionamiento más lento (ideal durante la noche o cuando desee un funcionamiento silencioso).

Funcionamiento manual (Modelos HCM-6009, HCM-6009-TGT, HCM-6011i, HCM-6011WW) (Continuación)

Modo continuo: si desea que el humidificador funcione ininterrumpidamente, ajuste la velocidad del ventilador. (No ajuste el control de humedad.)

NOTA: apague el humidificador si hay demasiada humedad o si se forma condensación en las paredes.

CONTROL DE HUMEDAD ADVANCED MIST^{MC}

El control de humedad Advanced Mist^{MC} le permite obtener el grado de humedad que desee. El humidificador se pondrá en marcha y se parará día y noche para mantener el grado de humedad deseado.

AJUSTE DEL REGULADOR DE HUMEDAD

Ponga en marcha el humidificador y ajuste el nivel de humedad y la velocidad que desee. Seguidamente, ajuste el control de humedad Advanced Mist^{MC} al máximo girando el botón en el sentido de las agujas del reloj  (Fig. 5).

- Deje el humidificador **funcionando al máximo durante una hora** como mínimo o hasta que obtenga un grado de humedad confortable en la habitación.
- Seguidamente, gire lentamente el control de humedad en el sentido contrario a las agujas del reloj  hasta que el humidificador se detenga y se encienda la luz del grado de humedad deseado (Fig. 6).
- o Su control de humedad ya está ajustado. El humidificador volverá a ponerse en marcha **automáticamente** cuando el grado de humedad de la habitación sea inferior al ajustado y se apagará **automáticamente** cuando obtenga dicho nivel.

NOTA: Si el ventilador del humidificador no se pone (o no vuelve a ponerse) en marcha una vez seleccionada la velocidad, puede que haya ajustado el control de humedad Advanced Mist^{MC} demasiado bajo. Gire el botón al máximo en el sentido de las agujas del reloj  (Fig. 5). La luz del grado de humedad deseado se apagará cuando el humidificador esté funcionando. Cuando la luz del grado de humedad deseado se prenda, significa que ha obtenido el grado de humedad deseado.

IONIZADOR (Serie HCM-6011i y HCM-6011WW únicamente)

El ionizador contribuye a refrescar el aire.

- Para poner en marcha el ionizador, pulse una vez el botón correspondiente: la luz se prenderá. Nota: para que el ionizador funcione, el humidificador debe estar accionado.
- Para detener el ionizador, basta con volver a pulsar el botón correspondiente: la luz se apagará.

NOTA el ionizador se detendrá automáticamente cuando obtenga el grado de humedad seleccionado (la luz del grado de humedad deseado se prenderá. Véase Fig. 6). El ionizador volverá a ponerse en marcha a la vez que el humidificador.

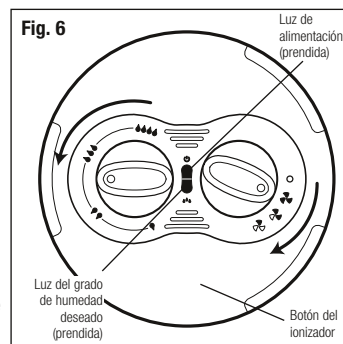
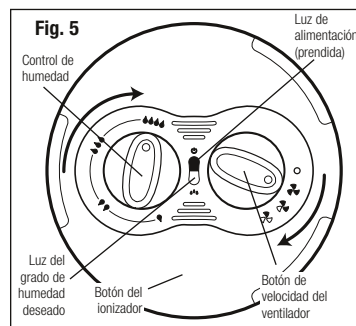

Funcionamiento de los mandos EasySet^{MC} (Modelo HCM-6013i)

PUESTA EN MARCHA



ATENCIÓN: NO ENCHUFE EL HUMIDIFICADOR CON LAS MANOS MOJADAS, PUEDE RECIBIR UN CHOQUE ELÉCTRICO.

- Apague el interruptor de alimentación (posición OFF) del humidificador y enchúfelo lleno de agua en una toma de corriente polarizada de 120 V. NO FUERCE EL ENCHUFE POLARIZADO PARA METERLO EN LA TOMA DE CORRIENTE. El enchufe sólo entra de una sola manera en la toma.

ETAPA 1 : PUESTA EN MARCHA

- Prenda el humidificador (interruptor en posición ON). Su humidificador se pondrá en marcha automáticamente en modo continuo, a máxima potencia (Fig. 7).
- Para apagar el humidificador, basta con volver a pulsar el interruptor (posición OFF).

ETAPA 2 : AJUSTE DE LA PRODUCCIÓN DE HUMEDAD Y DE LA VELOCIDAD DEL VENTILADOR

Su humidificador tiene 3 ajustes del nivel de producción de humedad y de velocidad del ventilador:

- **MÁXIMO:** para conseguir rápidamente el grado de humedad deseado.
 - **NORMAL:** para el funcionamiento diario.
 - **MÍNIMO:** para un funcionamiento más lento (ideal durante la noche).
- Pulse el botón (+) para aumentar la producción de humedad y el botón (-) para disminuirla. Los LED (diodos fotoemisores) se prenderán para indicar la velocidad seleccionada (Fig. 8).

Modo continuo: Si desea que el humidificador funcione ininterrumpidamente, ajuste la velocidad del ventilador. (No ajuste el control de humedad). El aparato funcionará a la velocidad seleccionada hasta que lo apague o se vacíe.

NOTA: Apague el humidificador si hay demasiada humedad o si se forma condensación en las paredes.

ETAPA 3 : AJUSTE DEL NIVEL DE HUMEDAD

- Ajuste el nivel de humedad que desee entre 35 % y 55 %.
 - Pulse el botón (+) para aumentar el nivel de humedad y el botón (-) para disminuirlo. Los LED (diodos fotoemisores) se prenderán para indicar el nivel de humedad seleccionado (Fig. 9).
- Por ejemplo:** Si ha seleccionado el nivel de humedad a 40 %, los LED 35 % y 40 % se prenderán.
- Una vez ajustado el nivel de humedad deseado, el humidificador funcionará según dicho ajuste hasta que lo apague o alcance el nivel de humedad seleccionado.
 - Una vez alcanzado el nivel de humedad deseado en la habitación, el aparato se detendrá automáticamente. (Los LED del nivel de humedad permanecerán prendidos.)
 - El humidificador volverá a ponerse en marcha cada vez que el nivel de humedad de la habitación sea más bajo que el seleccionado.

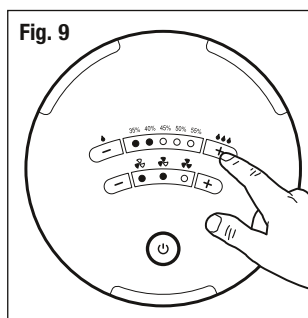
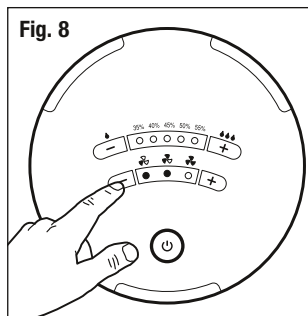
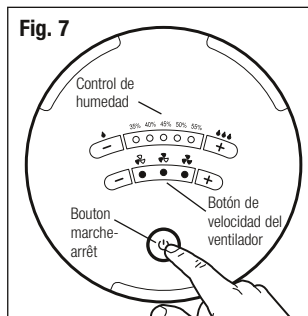

Funcionamiento de los mandos EasySet^{MC} (Modelo HCM-6013i) (Continuación)

NOTA : el nivel de humedad de una habitación varía constantemente. Por tanto, es normal que el aparato se ponga en marcha y se detenga continuamente para mantener el nivel de humedad de la habitación durante todo el día.

Para volver al modo continuo, apague el aparato, vuelva a ponerlo en marcha y escoja el nivel de humedad deseado (véase la etapa 2).

IONIZADOR

El ionizador contribuye a refrescar el aire.

- Para poner en marcha el ionizador, pulse una vez el botón correspondiente: la luz se prenderá. **Nota:** para que el ionizador funcione, el humidificador debe estar accionado.
- Para detener el ionizador, basta con volver a pulsar el botón correspondiente: la luz se apagará.

NOTA: El ionizador se detendrá automáticamente cuando obtenga el grado de humedad seleccionado (la luz del grado de humedad deseado se prenderá. Véase Fig. 7). El ionizador volverá a ponerse en marcha a la vez que el humidificador.

Funcionamiento digital EasySet^{MC} (Modelo HCM-6012i & HCM-6012i-CST)

PUESTA EN MARCHA



ATENCIÓN: NO ENCHUFE EL HUMIDIFICADOR CON LAS MANOS MOJADAS, PUEDE RECIBIR UN CHOQUE ELÉCTRICO.

- Apague el interruptor de alimentación (posición OFF) del humidificador y enchúfelo lleno de agua en una toma de corriente polarizada de 120 V. **NO FUERCE EL ENCHUFE POLARIZADO PARA METERLO EN LA TOMA DE CORRIENTE.** El enchufe sólo entra de una sola manera en la toma.

ETAPA 1 : PUESTA EN MARCHA

- Prenda el humidificador (interruptor en posición ON). Su humidificador se pondrá en marcha automáticamente en modo continuo, a máxima potencia. La pantalla indicará el nivel de humedad ambiente (Fig. 10).
- Para apagar el humidificador, basta con volver a pulsar el interruptor (posición OFF).

ETAPA 2 : AJUSTE DE LA PRODUCCIÓN DE HUMEDAD Y DE LA VELOCIDAD DEL VENTILADOR

Su humidificador tiene 3 ajustes del nivel de producción de humedad y la velocidad del ventilador:

- ≡ MÁXIMO: para conseguir rápidamente el grado de humedad deseado.
- = NORMAL: para el funcionamiento diario.
- MÍNIMO: para un funcionamiento más lento (ideal durante la noche).

- Para cambiar la velocidad del ventilador, pulse el botón de ajuste del ventilador (↕) hacia arriba o abajo (Fig. 11).
- 3 segundos después de haber seleccionado la velocidad, la humedad ambiente volverá a aparecer en la pantalla.

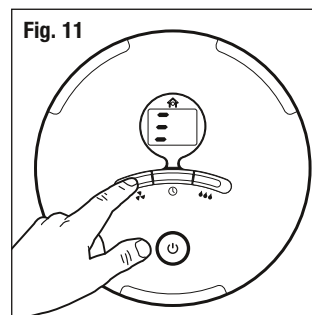
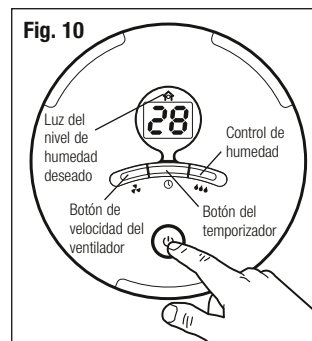

Funcionamiento digital EasySet^{mc} (Modelo HCM-6012i & HCM-6012i-CST) (Continuación)

NOTA: Para cambiar o comprobar el ajuste de la producción de vapor y la velocidad, basta con pulsar una vez el botón de la velocidad del ventilador (♣) y el ajuste aparecerá en la pantalla. Para cambiarlo, siga pulsando arriba o abajo el botón hasta que aparezca la selección deseada. Espere 3 segundos y el nivel de humedad ambiente volverá a aparecer en la pantalla.

Modo continuo: si desea que el humidificador funcione ininterrumpidamente, ajuste la velocidad del ventilador. (No ajuste el control de humedad). El aparato funcionará a la velocidad seleccionada hasta que lo apague o se vacíe.

NOTA: apague el humidificador si hay demasiada humedad o si se forma condensación en las paredes.

ETAPA 3: AJUSTE DEL TEMPORIZADOR

- Puede ajustar el temporizador por un período de hasta 18 horas. Use esta función únicamente si desea que el humidificador deje de funcionar automáticamente transcurrido cierto tiempo.
- Pulse el botón del temporizador (⌚) arriba o abajo para seleccionar el número de horas que desee que funcione el humidificador (Fig. 12).
- Cuando aparezca la selección deseada en la pantalla, espere 3 segundos.
- Pasados 3 segundos, el tiempo de funcionamiento está ajustado y la pantalla volverá a indicar el nivel de humedad ambiente.

NOTA: Si desea cambiar el ajuste del temporizador o comprobar cuánto tiempo de funcionamiento le queda al aparato, basta con pulsar una vez el botón del temporizador (⌚): la pantalla indicará el tiempo que queda. Para cambiarlo, basta con pulsar el botón arriba o abajo hasta que la selección deseada aparezca en la pantalla. Pasados 3 segundos, el nivel de humedad ambiente volverá a aparecer en la pantalla. Si ha ajustado el temporizador y desea desactivarlo, apague el aparato y siga las etapas 1 y 2.

ETAPA 4 : AJUSTE DEL NIVEL DE HUMEDAD

- Puede ajustar el nivel de humedad entre 25 % y 65 %, grado a grado.
- Para ajustar el nivel de humedad que desee, pulse el botón del control de humedad (◆◆◆) hacia arriba o abajo (Fig. 13).
- Cuando aparezca el nivel de humedad deseado, espere 3 segundos.
- 3 segundos después, el nivel de humedad está ajustado y volverá a aparecer el nivel de humedad ambiente en la pantalla.

NOTA: Para cambiar el ajuste del nivel de humedad o comprobar el nivel preajustado, basta con pulsar una vez el botón del control de humedad para visualizarlo. Para modificarlo, vuelva a pulsar el botón del control de humedad arriba o abajo hasta que aparezca el nivel deseado. 3 segundos después, la humedad ambiente volverá a aparecer en la pantalla.

- Una vez ajustado el nivel de humedad deseado, el humidificador funcionará según dicho ajuste hasta que lo apague o la habitación alcance el nivel de humedad seleccionado.
- Una vez alcanzado el nivel de humedad deseado en la habitación, el aparato se apagará. El símbolo de una casa (🏠) en la parte superior de la pantalla se prenderá (Fig. 14) y permanecerá prendido hasta que descienda el nivel de humedad y el humidificador vuelva a ponerse en marcha.

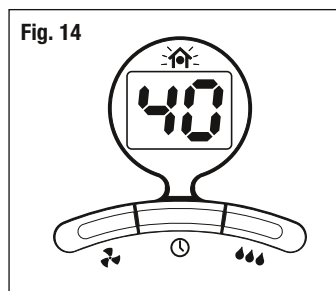
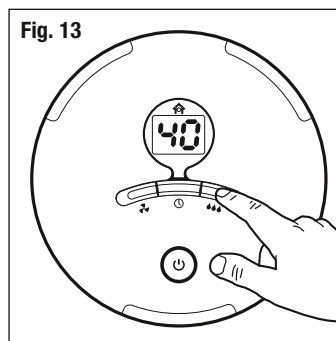
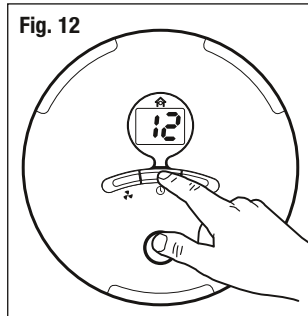

Funcionamiento digital EasySet^{MC} (Modelo HCM-6012i) (Continuación)

NOTA: el nivel de humedad de una habitación varía constantemente. Por tanto, es normal que el aparato se ponga en marcha y se detenga continuamente para mantener el nivel de humedad de la habitación durante todo el día.

Para volver al modo continuo, apague el aparato, vuelva a ponerlo en marcha y escoja el nivel de humedad deseado (véase la etapa 2).

IONIZADOR

El ionizador contribuye a refrescar el aire.

- Para poner en marcha el ionizador, pulse una vez el botón correspondiente: la luz se prenderá. **Nota:** para que el ionizador funcione, el humidificador debe estar accionado.
- Para detener el ionizador, basta con volver a pulsar el botón correspondiente: la luz se apagará.

NOTA: El ionizador se detendrá automáticamente cuando obtenga el grado de humedad seleccionado (la luz del grado de humedad deseado se prenderá. Véase Fig. 7). El ionizador volverá a ponerse en marcha a la vez que el humidificador.

NOTA: Para asegurar una humedad adecuada en su hogar, usted debería usar un higrómetro (acusador de humedad ambiente) tal como el E-10 y colocarlo del otro lado del ambiente en el cual se encuentra el humidificador.

(Higrómetro vendido por separado)



Limpieza

Debe limpiar su humidificador regularmente como necesitado.

La limpieza de su humidificador debe realizarse en 2 etapas : QUITAR LAS INCRUSTACIONES y DESINFECCIÓN. Debe realizar las operaciones en el orden indicado para evitar una interacción peligrosa de los productos químicos.

- Apague y desenchufe el humidificador.
- Retire los depósitos y el cajetín del motor.
- **Retire el filtro de la base.**
- Bote el agua de la base.

**NOTA : QUITE EL FILTRO ANTES DE LIMPIAR SU APARATO
De lo contrario destruirá el filtro.**

**ETAPA 1:
QUITAR LAS INCRUSTACIONES**

BASE

1. Llene la base con :
 - 1 taza (250 mL) de vinagre blanco no diluido.
2. Deje actuar la solución durante 20 minutos.
3. Sin quitar la solución de la base, limpie todas las superficies interiores de la base con un paño suave o un cepillo blando para despegar las incrustaciones.
4. Enjuague a fondo la base con agua para deshacerse de las incrustaciones y la solución limpiadora.

NOTES:

- El uso de otros productos de tratamiento del agua o productos químicos puede dañar el filtro y el humidificador, disminuyendo su eficacia.

**ETAPA 2:
DESINFECCIÓN**

DEPÓSITO /BASE

1. Llene el depósito con:
 - 1 cucharadita de lejía
 - y**
 - 4 litros (1 galón) de agua.Vierta un poco de esta solución en la base.
2. Deje actuar la solución durante 20 minutos.
3. Enjuague con agua hasta que el olor a lejía desaparezca.

Prolongue la duración del filtro y mantenga limpio el humidificador

NOTA: NO LIMPIE EL FILTRO CON NINGUNA SOLUCIÓN QUÍMICA DE NINGÚN TIPO, PODRÍA DAÑARLO.

- Es normal que el filtro cambie de color debido a la sedimentación de minerales, lo cual varía según la calidad del agua.
- NO limpie el filtro con ninguna solución química de ningún tipo.
- Si el filtro parece obstruido por la dureza del agua o la acumulación de minerales, déjelo 10 minutos en remojo en un fregadero lleno de agua fría. NO RETUERZA NI ESTRUJE EL FILTRO. Vuelva a colocar el filtro en el humidificador aún mojado siempre.
- Compre siempre los filtros de marca Honeywell (número Filtro E/HC-14) pues el ventilador del motor de su humidificador y el filtro están diseñados para funcionar eficazmente de forma conjunta. Si usa otro tipo de filtros podría dañar el motor o disminuir la eficacia de su humidificador.
- Cuando no vaya a usar el aparato, asegúrese de vaciar el agua de los depósitos y de la base.

Limpieza al final de la temporada y almacenamiento

- Al final de la temporada de uso, o cuando no vaya a usar el humidificador durante más de una semana, limpie el aparato siguiendo las instrucciones de la sección LIMPIEZA.
- Al final de una temporada de uso, retire y bote el filtro. No debe dejar un filtro usado en el humidificador cuando vaya a guardar el aparato.
- Asegúrese que todos los componentes del humidificador están secos antes de guardarlo. Vacíe completamente la base y los depósitos antes de guardar el aparato.
- Coloque el humidificador en su embalaje original y guárdelo en un lugar fresco y seco.
- Antes de volver a usar el humidificador, recuerde que debe limpiarlo e instalar un filtro.

Atención al cliente

Envíe sus preguntas o comentarios a:

Kaz, Incorporated
Consumer Relations Dept.
250 Turnpike Road
Southborough, MA 01772

Llame gratis al 1 800 477-0457

Envíe un correo electrónico: consumerrelations@kaz.com

O visítenos: www.kaz.com

Por favor, especifique el número de modelo.

Compre los filtros de recambio número **Filtro E/HC-14** y los cartuchos Protec^{MC} **PC-1** (1 paquete) o **PC-2** (2 paquetes).

NOTA: SI EXPERIMENTA UN PROBLEMA, LE ROGAMOS EN PRIMER LUGAR PONERSE EN CONTACTO CON EL DEPARTAMENTO DE RELACIONES CON EL CONSUMIDOR O BIEN CONSULTAR SU GARANTÍA. NO DEVUELVA EL ELEMENTO HUMIDIFICADOR A SU LUGAR DE COMPRA ORIGINAL. NO INTENTE ABRIR EL ALOJAMIENTO DEL MOTOR USTED MISMO; EL HACERLO PUEDE ANULAR SU GARANTÍA Y PROVOCAR DAÑOS EN EL PRODUCTO O A LAS PERSONAS.

Características eléctricas

Los modelos de la serie QuietCare^{MC} de Honeywell poseen las siguientes características eléctricas: 120 V, 60 Hz.

Solución de problemas

| PROBLEMA | CAUSA POSIBLE | SOLUCIÓN |
|--|--|--|
| El aparato está enchufado (las luces prendidas), pero no sale vapor. | Los humidificadores de vapor frío producen un vapor invisible. No verá la humedad, pero sentirá el aire fresco que sale del aparato. | Observe el nivel del agua en los depósitos/base. Si en el transcurso de 24 horas nota que desciende, el aparato funciona normalmente. |
| | El aparato está vacío. | Llene el depósito de agua y vuelva a colocarlo en su sitio. |
| | El nivel de humedad seleccionado es demasiado bajo. | Ajuste el nivel de humedad a un grado más elevado. Si el control de humedad de su aparato es manual (modelos HCM-6011i y HCM-6011WW), gire el botón completamente en el sentido de las agujas del reloj. |
| | El aparato no está colocado en una superficie horizontal. | Coloque el aparato sobre una superficie firme, llana y horizontal. |
| | Hay demasiada humedad en el aparato. | Apague el aparato y deje que se seque completamente. |
| | El filtro no está embebido de agua. | Espere 15 minutos hasta que el filtro se embeba totalmente o sumérgalo en agua. (No estruje ni retuerza el filtro.) Refiérase a las instrucciones de llenado para más detalles. |
| | Acumulación de minerales en la bandeja del agua. | Vea las instrucciones de limpieza. Para que funcione adecuadamente, debe limpiar su aparato con asiduidad. |
| El aparato no funciona, no se prende ninguna luz. | Debe cambiar el filtro. | Si el filtro está descolorido, obstruido o roto, cámbielo (modelo Filtro E/HC-14). Para ello, vaya al lugar donde compró el aparato o llame al 1 800 477-0457. |
| | No está enchufado correctamente. | Compruebe que el enchufe está totalmente introducido en la toma de corriente. |
| | Algo obstruye la circulación de aire. | Compruebe la circulación de aire. ¿Hay algo que la obstruye? |
| | El temporizador lo ha detenido. | Pulse el interruptor de alimentación (modelo HCM-6012i únicamente). |
| El bloque motor no está instalado correctamente. | Vuelva a instalar el bloque motor. | |

Solución de problemas (Continuación)

| PROBLEMA | CAUSA POSIBLE | SOLUCIÓN |
|---|--|---|
| El nivel de humedad está ajustado, pero el aparato no se pone en marcha. | El nivel de humedad seleccionado es demasiado bajo. | Ajuste el nivel de humedad a un grado más elevado. Si el control de humedad de su aparato es manual (modelos HCM-6011i y HCM-6011WW), gire el botón completamente en el sentido de las agujas del reloj. |
| El nivel de humedad está ajustado, pero el aparato no se detiene. | El nivel de humedad seleccionado es demasiado alto. | Ajuste el nivel de humedad un grado más bajo. |
| La humedad programada es demasiado elevada. (modelos HCM-6012i y HCM-6013i) | Hay vapor y/o condensación en el detector de humedad. | Apague el humidificador y deje que se seque completamente. |
| | Hay demasiada agua en su humidificador. | Vacíe el excedente de agua de la base y deje secar completamente el humidificador. |
| El filtro se ha puesto amarillento. | Puede que necesite cambiar el filtro. | Si el filtro se pone amarillento o como oxidado en poco tiempo, probablemente sea por un depósito mineral. Remójelo en un lavabo lleno de agua fría para que dichos depósitos desaparezcan. Aunque no vuelva a obtener el color inicial del filtro, eso no afecta al buen funcionamiento del humidificador. Si nota que la eficacia del humidificador disminuye o vive en un lugar donde el agua es dura, quizás tenga que cambiar el filtro más a menudo. Cambie el filtro (modelo Filtro E/HC-14). Vaya al lugar donde compró el aparato o llame al 1 800 477-0457. |
| Hay condensación en las paredes y/o cristales. | El nivel de humedad seleccionado es demasiado elevado. | Ajuste el nivel de humedad un grado más bajo y/o reduzca la producción de vapor. |
| | El aparato está colocado demasiado cerca de las paredes y/o cristales. | Desplace el aparato. |
| El humidificador desprende un olor raro o no parece tan limpio como cuando lo compré. | Debe limpiar el aparato. | Limpie el aparato siguiendo las instrucciones de la sección Limpieza. Se recomienda una limpieza asidua para que el aparato funcione correctamente. |

Solución de problemas (Continuación)

| PROBLEMA | CAUSA POSIBLE | SOLUCIÓN |
|--|---|---|
| El humidificador se prende y se para de forma cíclica. | El humidificador reacciona al nivel de humedad de la habitación dependiendo del ajuste del control de humedad. Es normal. | Ajuste el control de humedad a un grado mayor o menor. Si no desea que el humidificador se accione y se detenga de forma cíclica, prográmelo en modo continuo. Vea las instrucciones de funcionamiento. |
| El depósito gotea. | No hay anillo de caucho sobre el depósito o no está colocado correctamente. | Quite el tapón del depósito y vuelva a colocarlo o vuelva a colocar el anillo. Compruebe que no hay ningún obstáculo que impida el movimiento de la válvula de resortes del tapón. |
| | El tapón del depósito no está bastante apretado. | Apriete el tapón. |
| El tapón del depósito está demasiado apretado. | El tapón del depósito ha estado demasiado apretado. | Lubrifique ligeramente la junta hermética del tapón con vaselina para facilitar la abertura. |

GARANTÍA LIMITADA DE 5 AÑOS

Por favor, lea todas las instrucciones antes de usar este aparato.

- A.** La presente garantía limitada de 5 años cubre la reparación o sustitución de todo producto con un defecto de fábrica o de mano de obra. Esta garantía excluye los defectos ocasionados por el uso comercial, abusivo o desrazonable y los daños adicionales. Los fallos resultantes del desgaste normal no se consideran defectos de fábrica en virtud de la presente garantía.

KAZ QUEDA EXENTA DE TODA RESPONSABILIDAD POR DAÑOS FORTUITOS O INDIRECTOS DE TODO TIPO. TODA GARANTÍA IMPLÍCITA DE CALIDAD COMERCIAL O DE CONVENIENCIA RELACIONADA CON ESTE PRODUCTO TENDRÁ LA MISMA VIGENCIA QUE LA PRESENTE GARANTÍA.

En ciertos lugares no se permite la exclusión o limitación a daños fortuitos o indirectos, ni los límites de duración aplicables a una garantía implícita. Por consiguiente, es posible que estas limitaciones o exclusiones no se apliquen en su caso. Esta garantía le confiere unos derechos precisos, reconocidos por la ley. Dichos derechos difieren de un lugar a otro y es posible que usted tenga otros. La presente garantía sólo será válida con el comprador inicial del producto a partir de la fecha de compra inicial.

- B.** Kaz se reserva todo derecho de reparación o sustitución del presente producto si se constata que presenta un defecto de fábrica o mano de obra.

- C.** Esta garantía no cubre los daños ocasionados por tentativas de reparación no autorizadas o por el uso no conforme con el presente manual.

- D.** Para devolver un producto defectuoso a Kaz, Incorporated, adjunte una descripción breve del problema junto con una prueba de compra y un cheque o giro postal de 10,00 \$ US ó 15,50 \$ CAD para los gastos de manutención, embalaje de vuelta y reenvío. Indique su nombre, dirección y un número de teléfono donde podamos localizarle durante el día.

Los gastos de envío deben pagarse por adelantado. Le sugerimos que pida confirmación del seguimiento o de la entrega. Mande el envío a:

En los Estados Unidos:

Kaz, Incorporated
Attn: Returns Department
4755 Southpoint Drive
Memphis, TN 38118
USA

En Canadá:

Kaz Canada, Inc.
Attn: Returns Department
510 Bronte Street South
Milton (Ontario) L9T 2X6
Canada

Por favor visite www.kaz.com y registre su producto en el Centro de Atención al Cliente y reciba información y actualizaciones de su productos y nuevas ofertas promocionales.

©2011 Kaz, Incorporated.
All rights reserved.
Tous droits réservés.
Todos los derechos reservados.
P/N: 31IM6009193

Free Manuals Download Website

<http://myh66.com>

<http://usermanuals.us>

<http://www.somanuals.com>

<http://www.4manuals.cc>

<http://www.manual-lib.com>

<http://www.404manual.com>

<http://www.luxmanual.com>

<http://aubethermostatmanual.com>

Golf course search by state

<http://golfingnear.com>

Email search by domain

<http://emailbydomain.com>

Auto manuals search

<http://auto.somanuals.com>

TV manuals search

<http://tv.somanuals.com>